

## クイックセットアップガイド

最初に「安全に正しくお使いいただくために」を必ずお読みください。  
この「クイックセットアップガイド」の指示に従ってプリンターのセットアップをしてください。詳細につきましては、CD-ROM内の取扱説明書(PDF形式)を合わせてご覧ください。

- ご使用になるコンピュータのオペレーティングシステムをご確認ください。  
(対応OS : Windows95/98/Me, WindowsNT4.0, Windows2000/XP)
- インタフェースケーブルは同梱されていませんので、パラレルケーブル、USBケーブル、もしくはネットワーク用ケーブルをご購入ください。

### 同梱品の確認

- 以下の同梱品が全て揃っていることを確認してください。  
万一、不足品や部品の欠損などの不具合があった場合は、担当営業、またはご購入先にご連絡ください。
- 外箱や梱包材は捨てずに保管してください。プリンターを輸送する際に必要です。



CD-ROM  
(取扱説明書含む)

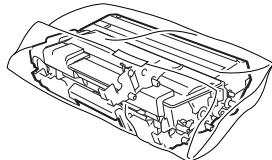

ドラムユニット(トナー  
カートリッジ付き)



保証書

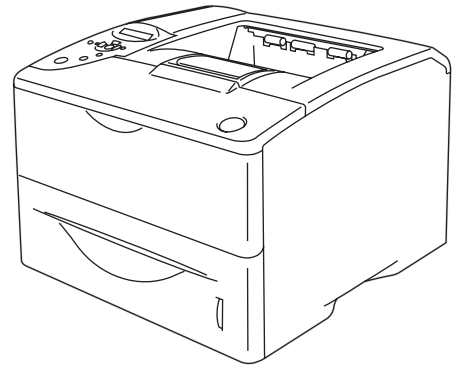

プリンター本体  
(用紙カセット付き)

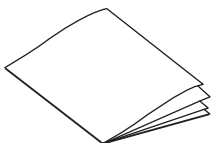

プリンターを  
安全にお使い  
いただくために

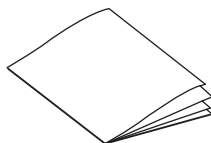

クイックセット  
アップガイド  
(本紙)

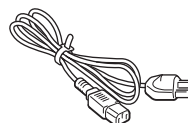

電源コード

### CD-ROMに入っているもの

- ・取扱説明書(PDF形式)
- ・プリンタードライバー(Windows95/98/Me, WindowsNT4.0, Windows2000/XP用)
- ・ユーティリティ

# プリンターのセットアップ

## STEP 1 ドラムユニットを装着する

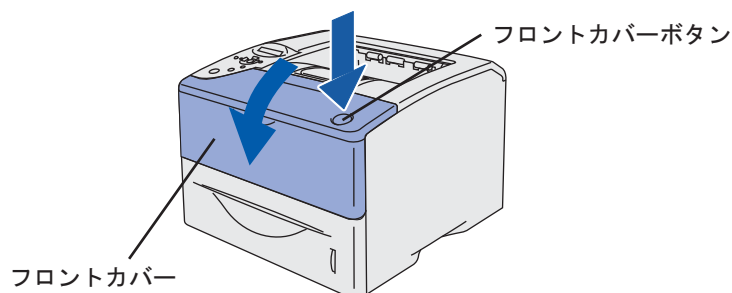

① プリンターの各部に貼り付けられている輸送用のテープを取り除きます。フロントカバーボタンを押しながらフロントカバーを開けます。

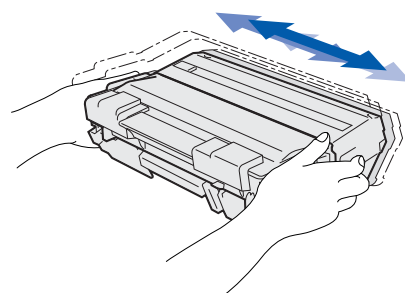

② ドラムユニットを袋から出します。トナーが均一になるように、左右に数回ゆっくり振りまわります。

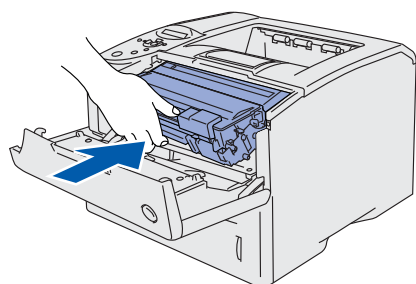

③ ドラムユニットをプリンターに取り付けます。

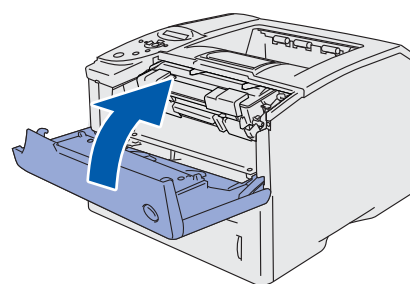
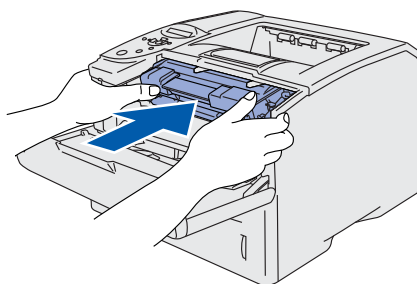

④ フロントカバーを閉じます。

## STEP 2 用紙をセットする

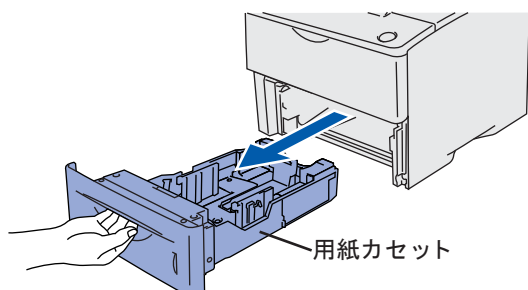

① 用紙カセットをプリンターから完全に引き出します。

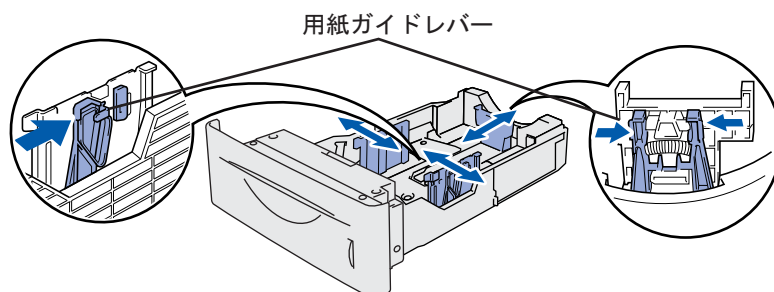

② レバーをつまみながら用紙ガイドをスライドさせ、ご使用になる用紙のサイズに合わせます。この時、用紙ガイドが確実に溝に入っていることを確認してください。

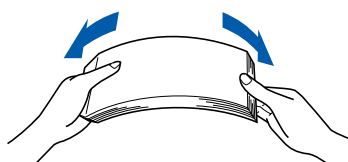

③ 紙づまりや給紙ミスを防ぐため、用紙をよくさばいてください。

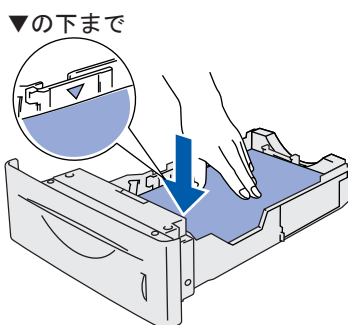

④ 用紙を用紙カセットに入れます。用紙は少しずつ入れてください。一度にたくさん入れると紙づまりや給紙ミスの原因になります。用紙がカセットの中で平らになっていること、▼マークより下の位置にあることを確認してください。

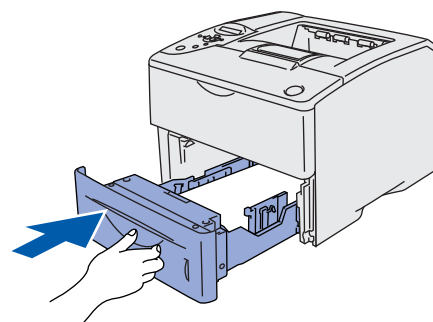

④ 用紙カセットをプリンターに戻します。オプションのペーパーフィーダをご使用の場合は、プリンターの用紙カセットとペーパーフィーダのカセットを入れ替えてください。

## STEP 3 テストページを印刷する

まだインターフェースケーブルは接続しな  
いでください。

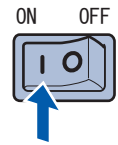
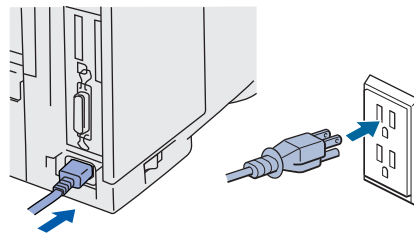
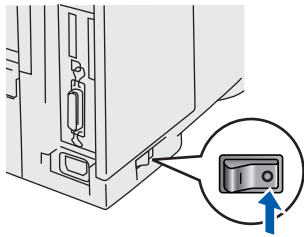

①プリンターの電源スイッチが「O」側にな  
っていることを確認してください。

②電源コードをプリンターに接続し、  
電源プラグをコンセントに差し込みます。

③プリンターの電源を入  
れます。

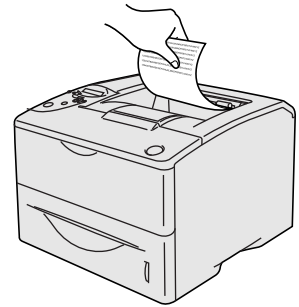
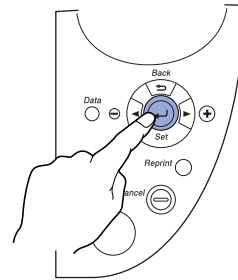
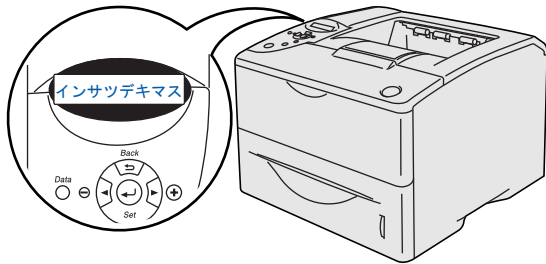

④プリンターのウォーミングアップが終了すると、  
LCD画面に「インサツデキマス」とメッセージが  
表示されます。

⑤「Set」キーを3回押すと、テスト印刷を行います。  
テストページが印刷されたことを確認してください。  
※ コンピュータから一度もデータを受信していない場合は、  
「Go」キーを押してもテスト印刷ができます。

### テスト印刷例

- 1枚目には、プリンタの設定項目などが印刷されます。
- 2枚目には、給紙ローラや定着器の寿命、印刷枚数が印刷されます。
- 3枚目には、ネットワーク設定が印刷されます。3枚目はネットワークに接続したり設定を行うと印刷されます。

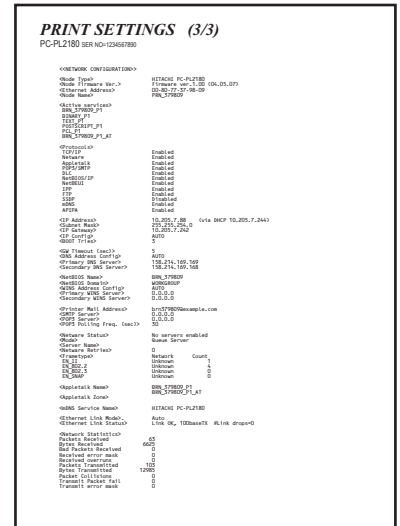
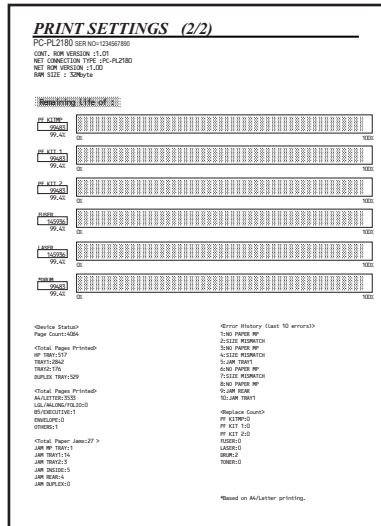
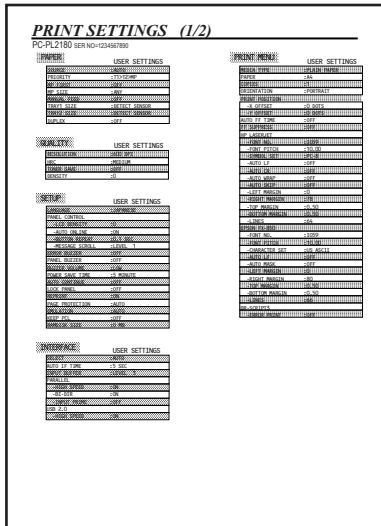

ご注意：・2枚目の寿命は目安として参照願います。数値は、枚数またはA4サイズに換算したものであり、  
実際の印刷枚数やサイズと相違する場合があります。  
・3枚目は、ネットワークが未接続あるいは未設定の場合は印刷されません。また、電源ON直後などの  
ネットワークが未検出の場合には、「Initializing」と表示される項目があります。

### プリンタ設定確認方法

プリンタがIPアドレス指定でネットワーク接続されている場合、Webブラウザ(Internet ExplorerやNetscapeなど)を利用してプリンタの状態確認や設定方法の確認、変更を行うことができます。

WebブラウザのアドレスにIPアドレスを入力して開けば、プリンタのホームページが表示されます。

なお、「プリンタ設定」を行うためにはユーザ名(user)とパスワード(初期値: access)を、「管理者設定」を行うためにはユーザ名(admin)とパスワード(初期値: access)を入力する必要があります。

詳細につきましては、CD-ROM内のネットワークガイド(PDF形式)を合わせてご覧ください。



# プリンターのネットワーク設定 (TCP/IP)

プリントのパネルからネットワーク設定 (IPアドレスやサブネットマスク、ゲートウェイアドレス) を行います。

## 1 プリンターのネットワーク設定を行います

1 [+ ] を押して「ネットワーク」を選択します。

インサツデキマス

ネットワーク

2 [Set] を押します。

TCP/IP

3 [+ ] を押して「TCP/IP」を選択します。

TCP/IP

4 [Set] を押します。

TCP/IP

## 2 IPアドレスの設定

## 3 サブネットマスクの設定

## 4 ゲートウェイアドレスの設定

5 [+ ] を押して「IPアドレス」を選択します。

IPアドレス

6 [Set] ボタンを押します。

169.254.22.21 \*

7 [+ ] / [- ] を押してIPアドレスを変更します。

192.254.22.21

8 [Set] ボタンを押します。

192.254.22.21

9 同様の手順で以降のIPアドレスを変更します。( [Back] を押すと、1つ前の位置に移動)

192.168.0.53

10 [Set] を押して、登録(保存)します。(右端に「\*」)

192.168.0.53 \*

11 [Go] を押して、設定メニューを終了します。

インサツデキマス

5 [+ ] を押して「サブネットマスク」を選択します。

サブネットマスク

6 [Set] ボタンを押します。

255.255.0.0 \*

7 [+ ] / [- ] を押しサブネットマスクを変更します。

255.255.0.0

8 [Set] ボタンを押します。

255.255.0.0

9 同様の手順で以降のサブネットマスクを変更します。( [Back] を押すと、1つ前の位置に移動)

255.255.255.0

10 [Set] を押して、登録(保存)します。(右端に「\*」)

255.255.255.0 \*

11 [Go] を押して、設定メニューを終了します。

インサツデキマス

5 [+ ] を押して「ゲートウェイアドレス」を選択します。

ゲートウェイアドレス

6 [Set] ボタンを押します。

0.0.0.0 \*

7 [+ ] / [- ] を押してゲートウェイアドレスを変更します。

0.0.0.0

8 [Set] ボタンを押します。

0.0.0.0

9 同様の手順で以降のゲートウェイアドレスを変更します。( [Back] を押すと、1つ前の位置に移動)

0.0.0.0

10 [Set] を押して、登録(保存)します。(右端に「\*」)

0.0.0.0 \*

11 [Go] を押して、設定メニューを終了します。

インサツデキマス



# プリンタードライバーのインストール(ネットワーク接続)

ピアツーピア方式のネットワーク接続です。サーバ方式は「共用プリンタ接続」を参照ください。

## 1 プリンタをネットワークに接続します

- 1 プリンタには事前にIPアドレスを設定してください。プリンタのIPアドレスは、ネットワーク管理者に確認してください。
- 2 プリンタの電源スイッチをOFFにし、ネットワークケーブルを接続します。
- 3 プリンタの電源スイッチをONにします。

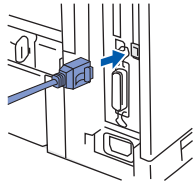

## 2 プリンタドライバーをインストールします

- 4 コンピュータにCD-ROMをセットします。
- 5 「プリンタドライバのインストール」をクリックします。



## 6 「次へ」をクリックします。

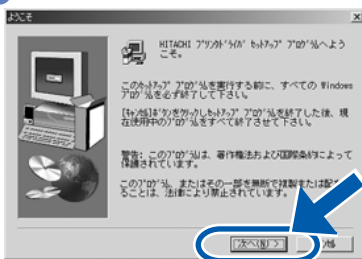

## 7 使用許諾契約をお読み頂き、同意して頂いた上で「はい」をクリックします。

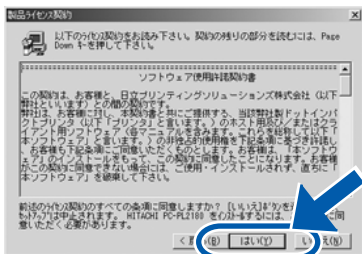

## 8 「次へ」をクリックします。



## 9 「HITACHI ピアツーピアネットワークプリンタ」を選択し、「次へ」をクリックします。

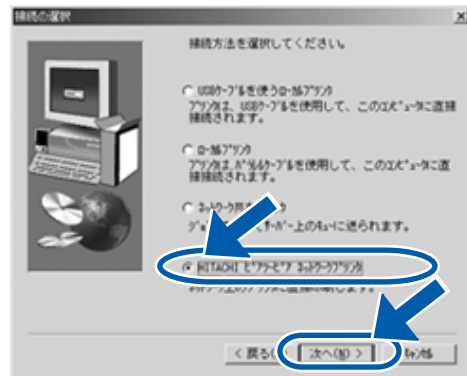

## 10 「ネットワークを検索し、リストから選択」を選択し、「次へ」をクリックします。



## 11 使用するプリンタを選択し、「ノード名で設定」のチェックを外し(無効にする)、「次へ」をクリックします。



## 12 インストールが開始されます。



## 13 「完了」をクリックし、終了します。Windows95/98/Meはコンピュータを再起動してください。



# プリンタードライバーのインストール(パラレル接続)

## 1 プリンターをパラレルケーブルで接続します

- 1 プリンターの電源スイッチをOFFにし、パラレルケーブルを接続します。
- 2 プリンターの電源スイッチをONにします。
- 3 「新しいハードウェアの検出ウィザード」がコンピュータの画面に表示された場合、「キャンセル」をクリックします。

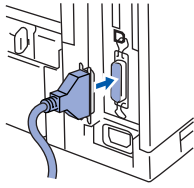

## 2 プリンタードライバーをインストールします

- 4 コンピュータにCD-ROMをセットします。
- 5 「プリンタードライバのインストール」をクリックします。



## 6 「次へ」をクリックします。

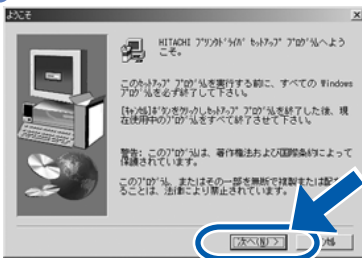

## 7 使用許諾契約をお読み頂き、同意して頂いた上で「はい」をクリックします。

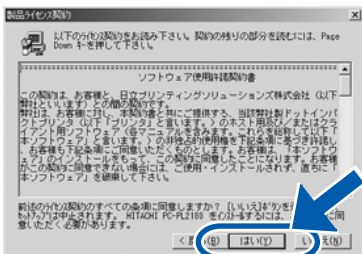

## 8 「次へ」をクリックします。



## 9 「ローカルプリンター」を選択し、「次へ」をクリックします。

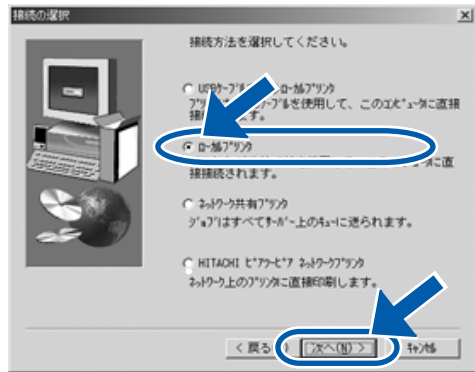

## 10 「LPT1」を選択し、「次へ」をクリックします。

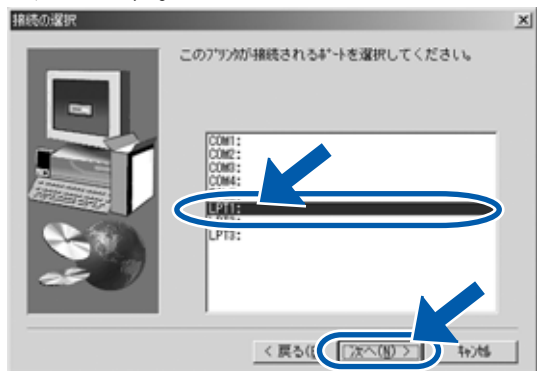

## 11 インストールが開始されます。

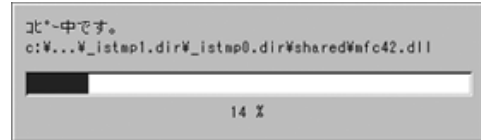

## 12 「完了」をクリックし、終了します。



# プリンタードライバーのインストール(USB接続)

## 注意 USBケーブルで接続する場合

- 指示があるまでUSBケーブルを接続しないでください。接続している場合は、USBケーブルを抜いてください。
- 「新しいハードウェアの検出ウィザード」がコンピュータの画面に表示された場合、必ず「キャンセル」をクリックしてください。
- USBは、すべてのUSB機器との接続を保証するものではありません。正常に印刷されない場合は、他の接続方法にて印刷願います。

## 1 プリンタードライバーをインストールします

- 1 コンピュータにCD-ROMをセットします。
- 2 「プリンタードライバのインストール」をクリックします。



## 3 「次へ」をクリックします。



## 4 使用許諾契約をお読み頂き、同意して頂いた上で「はい」をクリックします。

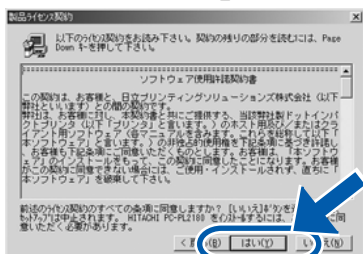

## 5 「次へ」をクリックします。



## 6 「USBケーブルを使うローカルプリンタ」を選択し、「次へ」をクリックします。

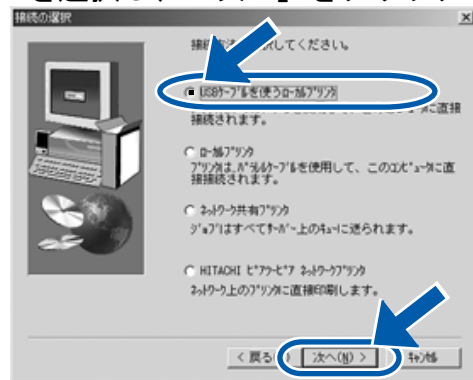

## 7 プリンターの電源スイッチをONにし、USBケーブルをコンピュータとプリンターに接続します。「新しいハードウェアの検出ウィザード」が表示された場合、「キャンセル」をクリックしてください。



## 8 「次へ」をクリックします。

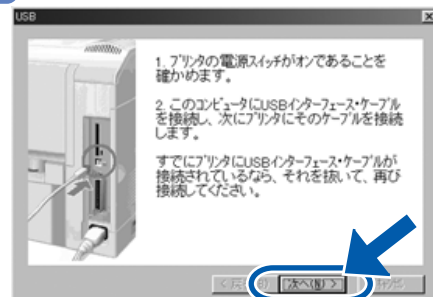

## 9 USB経由でプリンターが検出されます。その後、インストールが開始されます。

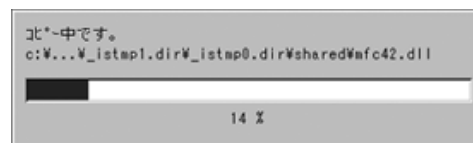

## 10 「完了」をクリックし、終了します。



# プリンタードライバーのインストール(共有プリンタ接続)

## 1 ネットワーク共有プリンタの事前準備

- ネットワーク共有プリンタを使用するためには、共有化されたプリンタが必要です。共有化されているプリンタの配置(ネットワーク上の位置)については、ネットワーク管理者に確認してください。

## 2 プリンタードライバーをインストールします

- 1 コンピュータにCD-ROMをセットします。
- 2 「プリンタードライバのインストール」をクリックします。



## 3 「次へ」をクリックします。

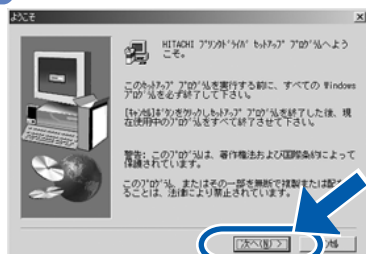

## 4 使用許諾契約をお読み頂き、同意して頂いた上で「はい」をクリックします。

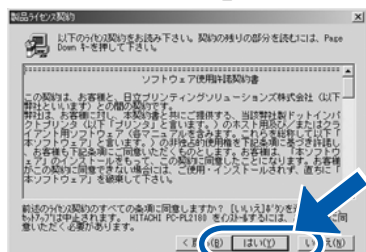

## 5 「次へ」をクリックします。



## 6 「ネットワーク共有プリンタ」を選択し、「次へ」をクリックします。

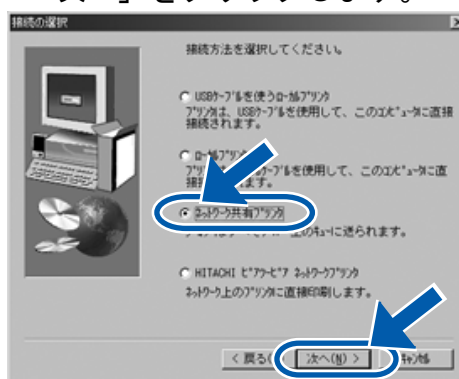

## 7 ネットワーク共有プリンタをリストから選択し、「OK」をクリックします。

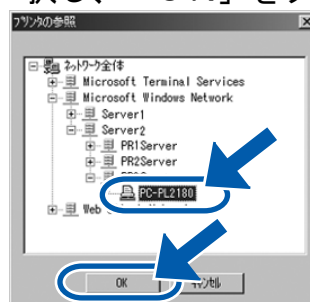

## 8 使用するプリンタを選択し、「ノード名で設定」のチェックを外し(無効にする)、「次へ」をクリックします。

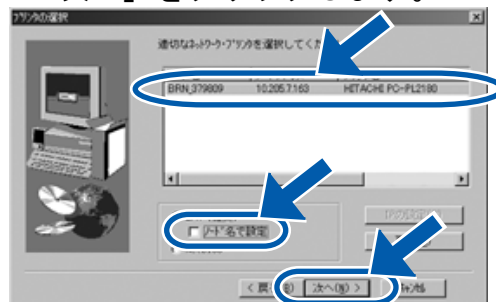

## 9 インストールが開始されます。



## 10 「完了」をクリックし、終了します。

