

1.3.2 RS220 AN2/BN2 [長期保守対応モデル]

RS220 AN2/BN2 [長期保守対応モデル] システム装置 機器仕様

行名		RS220 AN2 RAID (2.5型SAS) モデル	RS220 BN2 内蔵ディスクレスモデル
筐体タイプ		ラックタイプ [2U]	
CPU		Intel®Xeon®プロセッサ	
プロセッサ数		最小1/最大2	
周波数 (GHz)		E5-2699v4 E5-2697v4 E5-2690v4 E5-2650v4 E5-2640v4 E5-2637v4 E5-2620v4 E5-2603v4	
コア数/スレッド数		22/44 18/36 14/28 12/24 10/20 4/8 8/16 6/6	
キャッシュメモリー		データ:32KB, 命令:32KB 256KB	
チップセット		Intel社製 C612	
システムバス(QPI)周波数 (GT/s) *1		9.6 9.6 9.6 9.6 8.0 9.6 8.0 6.4	
メインメモリー		容量 最小:16GB/最大:1536GB(768GB/CPU)x2	
		スロット数 24 [(12xスロット/CPU)x2]	
		メモリーメモリー容量 16GB (8GBx2), 32GB (16GBx2), 64GB (32GBx2), 128GB (64GBx2) *16 8GB/16GB/32GB/64GB:DDR4 2400 Registered DIMM (ECC付き, SDDC対応), 64GB:DDR4 2133 Load-Reduced DIMM (ECC付き, SDDC対応), Independent Mode対応, Mirroring Mode対応, Lock Step Mode対応, Sparring Mode対応	
		仕様	
表示機能		グラフィック/VRAM Emulex Pilot3[オンボード]/32MB	
		表示解像度(表示色) *2 640x480ドット(1677万色), 800x600ドット(1677万色), 1024x768ドット(1677万色), 1280x1024ドット(1677万色)	
ハードディスク(本体内蔵) *3		最大容量 RAID 0 9.6TB (600GBx16) *4 *5	
		RAID 5 9TB (600GBx16) *4 *5	
		メモリーHDD容量 HDD: 600GB (2.5型)/	
		インターフェース HDD:SAS 12Gbps,	
		回転数 10000r/min, 15000r/min	
		ホットプラグ/ホットスワップ ホットプラグ対応/ホットスワップ対応 *13	
RAIDコントローラ		コントローラ MR9362-8i (LSI SAS3108 ROC) [PCIボード/PCI Express 3.0<x8>] (必須オプション)	
		インターフェース SAS 12Gbps/SATA 6Gbps	
		キャッシュ容量 1GB/2GB (SDRAM/ECC)	
		メモリーRAIDレベル RAID 1, 5, 6, 10	
DVD-ROM		超薄型, 読み込み速度DVD-ROM:最大8倍速/CD-ROM:最大24倍速 (SATA 1.5Gbps)x1ドライブ (オプション)	
DVD-RAM		超薄型, 書き込み速度DVD-RAM:最大5倍速, 読み込み速度DVD-RAM:最大5倍速/DVD-ROM:最大8倍速/CD-ROM:最大24倍速 (SATA 1.5Gbps)x1ドライブ (オプション)	
拡張スロットベイ		2.5型 [HDD専用] 標準8/最大16 *14	
		3.5型 [フルハイブリッド/SSD専用] 1 (5型ベイ専用ケージにて5型へ変換 (オプション))	
		5型 (超薄型) [DVD専用] 1	
拡張スロット		PCI標準 1CPU時:PCI Express 3.0<x8>スロット<フルサイズ>x1, PCI Express 3.0<x8>LowProfile [M2]x1, 2CPU時:PCI Express 3.0<x8>スロット<フルサイズ>x2, PCI Express 3.0<x8>スロット<フルサイズ>x1, PCI Express 3.0<x8>LowProfile [M2]x3	
		ライザーキット for 1CPU Use 搭載時 1CPU時:PCI Express 3.0<x4>スロット<フルサイズ>x2, PCI Express 3.0<x8>LowProfile [M2]x1, 2CPU時:PCI Express 3.0<x4>スロット<フルサイズ>x2, PCI Express 3.0<x16>スロット<フルサイズ>x1, PCI Express 3.0<x8>LowProfile [M2]x3	
		RAIDカード専用 PCI Express 3.0<x8>x1	
		LAN Mezzanine専用 PCI Express 3.0<x8>x1	
標準インターフェース		ディスプレイx2 (ミニD-SUB15ピン) [フロントx1, リアx1], シリアル (D-SUB9ピン) x1, USBx6 (TypeA) [フロント (USB3.0)x2, リア (USB3.0)x2 + (USB2.0)x2 (1ポート/コントロール切替ユニット)又は<ディスプレイ/キーボード>に占有)] *6 Broadcom社製 BCM5719x1 [LAN拡張カード/PCI]又はBroadcom社製 BCM57800 + BCM54618SE [LAN拡張カード/PCI] (必須オプション) 及びEmulex社製 Pilot3[ベースボード管理モジュール専用]	
		LANコントローラ 1000BASE-T/100BASE-TX/10BASE-T [RJ-45] (4port)又は1000BASE-T/100BASE-TX/10BASE-T [RJ-45] (2port) + 10GBASE-SR (2port) 及び1000BASE-T/100BASE-TX/10BASE-T [RJ-45] (1port) [ベースボード管理モジュール専用] *7	
		Wake On LAN機能 *8	
外形寸法		473 (W) x 805 (D) x 89 (H) mm [突起物含む], 448 (W) x 740 (D) x 89 (H) mm [突起物含まず]	
質量 [最小値] (()内は最大質量値)		約21.1kg (30.5kg) 約20.8kg (26.6kg)	
電源		電圧 周波数 AC100V/AC200V 50Hz/60Hz	
		電源ケーブル形状 (本数) 接地型2極差込プラグ (標準:2本)	
		冗長化電源 1 (標準搭載) + 1 (標準搭載) [ホットプラグ対応]	
冗長FAN		標準 [ホットプラグ対応] *15	
電力制御		動的パワーキャパシタ	
運用時消費電力 *9/最大消費電力		AC100V:786W/983W, AC200V:757W/946W AC100V:682W/852W, AC200V:674W/842W	
最大消費電流		AC100V:11.6A, AC200V:5.6A AC100V:10.2A, AC200V:5.1A	
省エネ法 (2011年度)に基づく表示		区分 対象外	
		エネルギー消費効率 *10 対象外	
VCCI基準 *11/騒音 *12		クラスA情報技術装置/60dB以下	
インストールOS		Windows Server 2012 R2 Standard 日本語版 (Additionalライセンス購入可能)/Windows Server 2012 R2 Standard 日本語版/ Windows Server 2012 Standard 日本語版 (Additionalライセンス購入可能)/Windows Server 2012 Standard 日本語版	
メモリーOS *17		http://www.hitachi.co.jp/Prod/comp/OSD/pc/ha/products/software/index.html#OS	
添付ソフトウェア		Hitachi Server Navigator [OSインストール (Windows版)/ファームウェアアップデートツール], Hitachi Compute Systems Manager [サーバ管理ツール], Hitachi RAID Navigator [ディスクレイ管理ツール (Windows/Linux版)], Log Monitor (Windows/Linux版), Log Monitor Logger (Windows版), IT Report Utility (Windows版)	
主な添付品		取扱説明書, Hitachi Server Navigator, Hitachi Compute Systems Manager, ラック搭載用ガイドレール	

*1: Intel QuickPath Interconnectの略です。
 *2: 使用するディスプレイやOSの制限などにより、実際に設定できる解像度、表示色が異なる場合があります。
 *3: ハードディスクの容量表記は、1TB=1000Byte, 1GB=1000Byte換算値です。1TB=1024Byte, 1GB=1024Byte換算のものとは表記上同容量でも、実容量は少なくなります。
 *4: RAID容量が2.1TB (2199GB) を超える場合、OSをインストールする論理ドライブについては、OSが認識できる最大2.1TB (2199GB) を超えないようLU (Logical Unit=論理ユニット) 分割を行う必要があります。尚、工場出荷時の標準LU設定は、1つ目のRAIDグループに1つのLUが設定されます。(RAID容量2.1TB以下時: LU容量=RAID容量, RAID容量2.1TB超え時: LU容量=2.1TB (2199GB) [容量は機種により数MB異なります。]/残り未設定)
 *5: ハードディスクキット増設時の最大容量です。
 *6: 全てのUSB機器の接続を保証するものではありません。又、使用のOSによっては、USB3.0のポートでもUSB2.0での動作となります。
 *7: LAN拡張カード (1000BASE-T/100BASE-TX/10BASE-T (2port) + 10GBASE-SR (2port)) は、IPv6でのPXE bootは非サポートです。又、1000BASE-T/100BASE-TX/10BASE-T側のポートは、kdump非サポートです。
 *8: LAN拡張カードのポートでのサポートとなります。(ポート番号は搭載のLAN拡張カードにより異なります。) Hitachi Compute Systems Managerが必要となります。尚、ベースボード管理モジュール専用ポートにおいて

- は非サポートです。
- *9: 通常使用時の目安の値です。
 - *10: エネルギー消費効率とは、省エネ法で定める測定方法により測定された消費電力を省エネ法で定める複合理論性能で除したものです。
 - *11: 情報処理装置等電波障害自主規制協議会基準、クラスA情報技術装置を家庭環境で使用すると、電波妨害を引き起こすことがあります。この場合には使用者が適切な対策を講ずるよう要求されることがあります。
 - *12: ISO7779に準拠した弊社測定値です。設置環境の温度やSATA装置の負荷状態により、本基準値を超えることがあります。設置環境や設置場所により運転音が大きいと感じられることがありますので、一般事務所に設置する場合には環境や場所に十分注意して導入してください。
 - *13: PCIe SSDはホットプラグ、VMware 5.5u3は非サポートです。
 - *14: PCIe SSD使用時は2.5型HDDストレージベイ増設不可です。
 - *15: 内蔵LTOと排他となります。
 - *16: メモリー128GB (64GBx2) は受注生産品のため長納期です。
 - *17: VMwareはサポートサービス(サポート360)の契約が必要です。

RS220 AN2/BN2 [長期保守対応モデル] システム装置 各部の機能と名称

● 前面

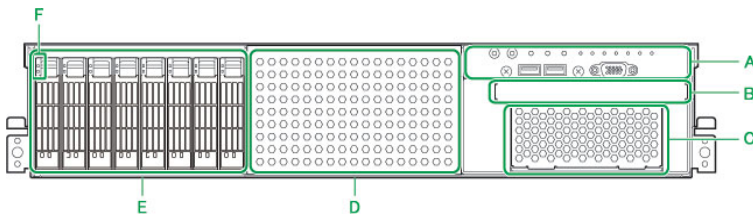

- A : 操作パネル**
システム装置を操作するためのスイッチや、システム装置の状態を表すランプなどがあります。
- B : 拡張ストレージベイ (5 型(超薄型))**
購入時に選択された内蔵 DVD-ROM ドライブまたは内蔵 DVD-RAM ドライブが装備されます。
- C : 拡張ストレージベイ (3.5 型)**
リムーバブルデバイスを取り付けます。
- D : 拡張ストレージベイ (2.5 型) 9~16**
オプションのハードディスクキットを増設することでベイを拡張できます。PCIe SSD キットとは相反です。
- E : 拡張ストレージベイ (2.5 型) 1~8**
内蔵ハードディスク(2.5 型)を取り付けます。
- F : HDD ステータスランプ (緑またはアパー)**
点灯のしかたによって、各拡張ストレージベイのハードディスクの状態を示します。

● 操作パネル

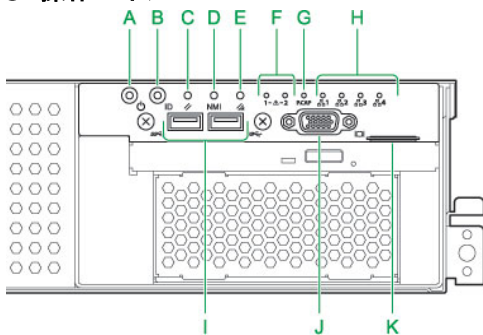

- A : POWER ランプスイッチ (緑)**
システム装置の電源を入・切るときに押します。POWER ランプスイッチを押してシステム装置の電源を投入すると点灯します。
- B : UID (ユニット ID) ランプスイッチ (青)**
システム装置前面および背面の UID ランプを点灯/消灯させるときに押します。UID ランプは、複数のシステム装置の中から特定の装置を識別したいときなど、目印として点灯させます。システム動作には影響しません。
- C : RESET スイッチ**
システム装置をハード的にリセット(再起動)するときを押します。
- D : NMI スイッチ**
NMI を発行するときを押します。
- E : BMC RESET スイッチ**
システム装置の BMC をリセット(再起動)するとき押しします。
- F : STATUS ランプ**
STATUS ランプ 1(緑)と STATUS ランプ 2(アパー)で構成されます。点灯のしかたによって、次のようにシステム装置の動作状態を示します。
- G : パワーキャッピングランプ (緑)**
点灯のしかたによって、パワーキャッピング機能の状態を示します。
- H : LINK/ACT ランプ (緑)**
背面のネットワークインタフェースコネクタの状態を示します。搭載の LAN 拡張カードによりポートの順序が異なります。
- I : USB コネクタ (フロント) 1, 2**
オプションの USB メモリーなどの USB 対応機器を使用するとき接続します。
- J : ディスプレイインタフェースコネクタ**
ディスプレイを接続します。
- K : スライドタグ**
システム装置の形名が記載されたラベルです。引き出して確認します。

● 背面

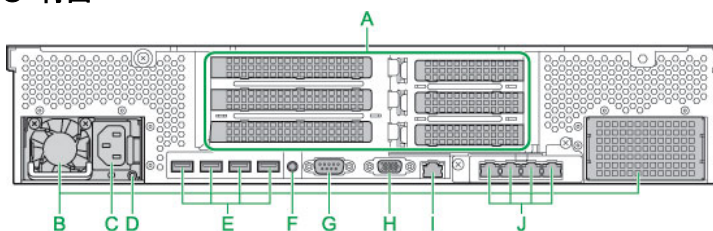

- A : 拡張スロット (PCI)**
PCI Express 仕様のボードを取り付けることができます。
- B : 電源スロット 1, 2**
電源ユニットを搭載します。スロット番号は左から順に1, 2となります。電源スロット 2には冗長化用として、オプションの電源ユニットを搭載することができます。
- C : 電源コネクタ**
電源ケーブルを接続します。冗長用の電源ユニットを搭載の場合、冗長用の電源ユニットにも電源ケーブルを接続します。
- D : 電源ランプ (緑またはアパー)**
点灯のしかたによって、電源ユニットの状態を示します。
- E : USB コネクタ (リア) 1, 2, 3, 4**
キーボード、マウス等を接続します。また、USB 対応機器を接続します。
- F : UID (ユニット ID) ランプスイッチ (青)**
システム装置前面および背面の UID ランプを点灯/消灯させるときに押します。UID ランプは、複数のシステム装置の中から特定の装置を識別したいときなど、目印として点灯させます。システム動作には影響しません。
- G : シリアルインタフェースコネクタ (COM A)**
無停電電源装置 (UPS) などシリアルインタフェースを使用する機器を接続します。
- H : ディスプレイインタフェースコネクタ**
ディスプレイを接続します。
- I : マネジメントインタフェースコネクタ**
- J : ネットワークインタフェースコネクタ 1, 2, 3, 4**
LAN拡張カード専用スロットに、LAN拡張カードが搭載されます。

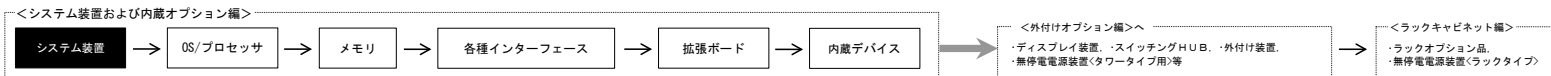

システム装置セット形名

- *1: OSは選択必須です。必要となるOSインストールセット/バンドルセットを購入願います。
- *2: プロセッサは、搭載必須製品です。必要なプロセッサを選択の上、購入願います。
- *3: メモリーボードは、搭載必須製品です。必要なメモリーボードを選択の上、購入願います。
- *4: 内蔵ハードディスク (HDD) は、搭載必須オプションです。必要な内蔵ハードディスクを選択の上、購入願います。又、標準のRAIDレベルは、RAID5です。RAIDレベル1、6、10を選択の場合、別途RAID設定サービスを購入願います。
- *5: 内蔵DVDドライブは、搭載必須製品です。必要な内蔵DVDドライブを選択の上、購入願います。
- *6: 電源ユニットは、搭載必須製品です。必要な電源ユニットを選択の上、購入願います。

(1) HA8000/RS220 AN2 [RAID (2.5型)], 冗長電源

システム装置 [おまかせ安心長期保守モデルⅡ24] カスタムモデル

OS	CPU	MEM	LAN	RAID	HDD	DVD-ROM / DVD-RAM	電源ユニット	おまかせ安心長期保守モデルⅡ24			保守料 (月額、税別)			
								10年		9年		8年		
								セット形名	希望小売価格 (税別)	セット形名		希望小売価格 (税別)	セット形名	希望小売価格 (税別)
Windows Server OSブレイクインストール/バンドル対応モデル*1	選択*2	選択*3	1000BASE-T (4port)	10ギガネット	選択*4	選択*5	選択*6	GUF222AN-RJNAANO	¥3,080,000	GUF222AN-TJNAANO	¥2,880,000	GUF222AN-QJNAANO	¥2,679,000	¥7,100
OSレスモデル								GUA222AN-RJNAANO	¥3,080,000	GUA222AN-TJNAANO	¥2,880,000	GUA222AN-QJNAANO	¥2,679,000	¥7,100
Windows Server OSブレイクインストール/バンドル対応モデル*1								GUF222AN-RJNBANO	¥3,135,000	GUF222AN-TJNBANO	¥2,935,000	GUF222AN-QJNBANO	¥2,734,000	¥7,517
OSレスモデル								GUA222AN-RJNBANO	¥3,135,000	GUA222AN-TJNBANO	¥2,935,000	GUA222AN-QJNBANO	¥2,734,000	¥7,517
Windows Server OSブレイクインストール/バンドル対応モデル*1								GUF222AN-RJNCANO	¥3,110,000	GUF222AN-TJNCANO	¥2,910,000	GUF222AN-QJNCANO	¥2,709,000	¥7,325
OSレスモデル								GUA222AN-RJNCANO	¥3,110,000	GUA222AN-TJNCANO	¥2,910,000	GUA222AN-QJNCANO	¥2,709,000	¥7,325
Windows Server OSブレイクインストール/バンドル対応モデル*1			GUF222AN-RJNDANO	¥3,167,000	GUF222AN-TJNDANO	¥2,967,000	GUF222AN-QJNDANO	¥2,766,000	¥7,758					
OSレスモデル			GUA222AN-RJNDANO	¥3,167,000	GUA222AN-TJNDANO	¥2,967,000	GUA222AN-QJNDANO	¥2,766,000	¥7,758					
Windows Server OSブレイクインストール/バンドル対応モデル*1			GUF222AN-RJNABNO	¥3,706,000	GUF222AN-TJNABNO	¥3,506,000	GUF222AN-QJNABNO	¥3,305,000	¥11,792					
OSレスモデル			GUA222AN-RJNABNO	¥3,706,000	GUA222AN-TJNABNO	¥3,506,000	GUA222AN-QJNABNO	¥3,305,000	¥11,792					
Windows Server OSブレイクインストール/バンドル対応モデル*1			GUF222AN-RJNBANO	¥3,761,000	GUF222AN-TJNBANO	¥3,561,000	GUF222AN-QJNBANO	¥3,360,000	¥12,208					
OSレスモデル			GUA222AN-RJNBANO	¥3,761,000	GUA222AN-TJNBANO	¥3,561,000	GUA222AN-QJNBANO	¥3,360,000	¥12,208					
Windows Server OSブレイクインストール/バンドル対応モデル*1	GUF222AN-RJNCBNO	¥3,736,000	GUF222AN-TJNCBNO	¥3,536,000	GUF222AN-QJNCBNO	¥3,335,000	¥12,017							
OSレスモデル	GUA222AN-RJNCBNO	¥3,736,000	GUA222AN-TJNCBNO	¥3,536,000	GUA222AN-QJNCBNO	¥3,335,000	¥12,017							
Windows Server OSブレイクインストール/バンドル対応モデル*1	GUF222AN-RJNDBNO	¥3,793,000	GUF222AN-TJNDBNO	¥3,593,000	GUF222AN-QJNDBNO	¥3,392,000	¥12,450							
OSレスモデル	GUA222AN-RJNDBNO	¥3,793,000	GUA222AN-TJNDBNO	¥3,593,000	GUA222AN-QJNDBNO	¥3,392,000	¥12,450							

<システム装置および内蔵オプション編>



<外付けオプション編>へ

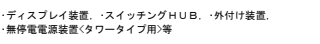

<ラックキャビネット編>

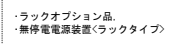

システム装置【おまかせ安心長期保守モデルⅡ/長期保守対応モデル】カスタムモデル

OS	CPU	MEM	LAN	RAID	HDD	DVD-ROM DVD-RAM	電源ユニット	おまかせ安心長期保守モデルⅡ			長期保守対応モデル		保守料 (月額、税別)					
								10年	9年	8年	セット形名	希望小売価格 (税別)		セット形名	希望小売価格 (税別)	セット形名	希望小売価格 (税別)	
								セット形名	希望小売価格 (税別)	セット形名								希望小売価格 (税別)
Windows Server OSブレイクストール/バンドル対応モデル*1	選択*2	選択*3	1000BASE-T (4port)	16キヤッシュ	選択*4	選択*5	選択*6	GUF222AN-HJNAANO	¥2,656,000	GUF222AN-SJNAANO	¥2,504,000	GUF222AN-GJNAANO	¥2,351,000	GUF222AN-1HNAANO	¥1,057,000	¥7,100		
OSレスモデル								GUA222AN-HJNAANO	¥2,656,000	GUA222AN-SJNAANO	¥2,504,000	GUA222AN-GJNAANO	¥2,351,000	GUA222AN-1HNAANO	¥1,057,000	¥7,100		
Windows Server OSブレイクストール/バンドル対応モデル*1				1000BASE-T (4port)				28キヤッシュ	GUF222AN-HJNBANO	¥2,711,000	GUF222AN-SJNBANO	¥2,559,000	GUF222AN-GJNBANO	¥2,406,000	GUF222AN-1HNBANO	¥1,112,000	¥7,517	
OSレスモデル									GUA222AN-HJNBANO	¥2,711,000	GUA222AN-SJNBANO	¥2,559,000	GUA222AN-GJNBANO	¥2,406,000	GUA222AN-1HNBANO	¥1,112,000	¥7,517	
Windows Server OSブレイクストール/バンドル対応モデル*1								1000BASE-T (4port)	16キヤッシュ 機能付き	GUF222AN-HJNCANO	¥2,686,000	GUF222AN-SJNCANO	¥2,534,000	GUF222AN-GJNCANO	¥2,381,000	GUF222AN-1HNCANO	¥1,087,000	¥7,325
OSレスモデル										GUA222AN-HJNCANO	¥2,686,000	GUA222AN-SJNCANO	¥2,534,000	GUA222AN-GJNCANO	¥2,381,000	GUA222AN-1HNCANO	¥1,087,000	¥7,325
Windows Server OSブレイクストール/バンドル対応モデル*1			1000BASE-T (4port)						28キヤッシュ 機能付き	GUF222AN-HJNDANO	¥2,743,000	GUF222AN-SJNDANO	¥2,591,000	GUF222AN-GJNDANO	¥2,438,000	GUF222AN-1HNDANO	¥1,144,000	¥7,758
OSレスモデル										GUA222AN-HJNDANO	¥2,743,000	GUA222AN-SJNDANO	¥2,591,000	GUA222AN-GJNDANO	¥2,438,000	GUA222AN-1HNDANO	¥1,144,000	¥7,758
Windows Server OSブレイクストール/バンドル対応モデル*1				1000BASE-T (4port)					16キヤッシュ	GUF222AN-HJNABNO	¥3,282,000	GUF222AN-SJNABNO	¥3,130,000	GUF222AN-GJNABNO	¥2,977,000	GUF222AN-1HNABNO	¥1,683,000	¥11,792
OSレスモデル										GUA222AN-HJNABNO	¥3,282,000	GUA222AN-SJNABNO	¥3,130,000	GUA222AN-GJNABNO	¥2,977,000	GUA222AN-1HNABNO	¥1,683,000	¥11,792
Windows Server OSブレイクストール/バンドル対応モデル*1								1000BASE-T (4port)	28キヤッシュ	GUF222AN-HJNBNO	¥3,337,000	GUF222AN-SJNBNO	¥3,185,000	GUF222AN-GJNBNO	¥3,032,000	GUF222AN-1HNBNO	¥1,738,000	¥12,208
OSレスモデル										GUA222AN-HJNBNO	¥3,337,000	GUA222AN-SJNBNO	¥3,185,000	GUA222AN-GJNBNO	¥3,032,000	GUA222AN-1HNBNO	¥1,738,000	¥12,208
Windows Server OSブレイクストール/バンドル対応モデル*1	1000BASE-T (4port)	16キヤッシュ 機能付き	GUF222AN-HJNCBNO		¥3,312,000	GUF222AN-SJNCBNO	¥3,160,000		GUF222AN-GJNCBNO	¥3,007,000	GUF222AN-1HNCBNO	¥1,713,000	¥12,017					
OSレスモデル			GUA222AN-HJNCBNO		¥3,312,000	GUA222AN-SJNCBNO	¥3,160,000		GUA222AN-GJNCBNO	¥3,007,000	GUA222AN-1HNCBNO	¥1,713,000	¥12,017					
Windows Server OSブレイクストール/バンドル対応モデル*1		1000BASE-T (4port)	28キヤッシュ 機能付き	GUF222AN-HJNDBNO	¥3,369,000	GUF222AN-SJNDBNO	¥3,217,000		GUF222AN-GJNDBNO	¥3,064,000	GUF222AN-1HNDBNO	¥1,770,000	¥12,450					
OSレスモデル				GUA222AN-HJNDBNO	¥3,369,000	GUA222AN-SJNDBNO	¥3,217,000		GUA222AN-GJNDBNO	¥3,064,000	GUA222AN-1HNDBNO	¥1,770,000	¥12,450					

<システム装置および内蔵オプション編>

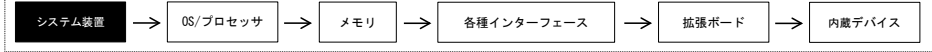

<外付けオプション編>へ

・ディスプレイ装置、・スイッチングHUB、・外付け装置、
・無停電電源装置<タワータイプ用>等

<ラックキャビネット編>

・ラックオプション品、
・無停電電源装置<ラックタイプ>

システム装置 [長期保守対応モデルⅡ] カスタムモデル

OS	CPU	MEM	LAN	RAID	HDD	DVD-ROM / DVD-RAM	電源ユニット	長期保守対応モデルⅡ			保守料 (月額、税別)							
								10年	9年	8年								
								セット形名 希望小売価格 (税別)	セット形名 希望小売価格 (税別)	セット形名 希望小売価格 (税別)		維持保守						
Windows Server OSブレイクストール/バンドル対応モデル*1	選択*2	選択*3	1000BASE-T (4port)	16キャッシュ アップ機能付き	選択*4	選択*5	選択*6	GUF222AN-ARNAANO	¥2,726,000	GUF222AN-9RNAANO	¥2,545,000	GUF222AN-8RNAANO	¥2,364,000	¥7,100				
OSレスモデル								GUA222AN-ARNAANO	¥2,726,000	GUA222AN-9RNAANO	¥2,545,000	GUA222AN-8RNAANO	¥2,364,000	¥7,100				
Windows Server OSブレイクストール/バンドル対応モデル*1								1000BASE-T (4port)	20キャッシュ アップ機能付き	GUF222AN-ARNBANO	¥2,781,000	GUF222AN-9RNBANO	¥2,600,000	GUF222AN-8RNBANO	¥2,419,000	¥7,517		
OSレスモデル										GUA222AN-ARNBANO	¥2,781,000	GUA222AN-9RNBANO	¥2,600,000	GUA222AN-8RNBANO	¥2,419,000	¥7,517		
Windows Server OSブレイクストール/バンドル対応モデル*1										1000BASE-T (4port)	20キャッシュ アップ機能付き	GUF222AN-ARNCANO	¥2,756,000	GUF222AN-9RNCANO	¥2,575,000	GUF222AN-8RNCANO	¥2,394,000	¥7,325
OSレスモデル												GUA222AN-ARNCANO	¥2,756,000	GUA222AN-9RNCANO	¥2,575,000	GUA222AN-8RNCANO	¥2,394,000	¥7,325
Windows Server OSブレイクストール/バンドル対応モデル*1			1000BASE-T (4port)	20キャッシュ アップ機能付き	GUF222AN-ARNDANO	¥2,813,000	GUF222AN-9RNDANO					¥2,632,000	GUF222AN-8RNDANO	¥2,451,000	¥7,758			
OSレスモデル					GUA222AN-ARNDANO	¥2,813,000	GUA222AN-9RNDANO					¥2,632,000	GUA222AN-8RNDANO	¥2,451,000	¥7,758			
Windows Server OSブレイクストール/バンドル対応モデル*1					1000BASE-SR (2port)	16キャッシュ	GUF222AN-ARNABNO	¥3,352,000	GUF222AN-9RNABNO			¥3,171,000	GUF222AN-8RNABNO	¥2,990,000	¥11,792			
OSレスモデル							GUA222AN-ARNABNO	¥3,352,000	GUA222AN-9RNABNO			¥3,171,000	GUA222AN-8RNABNO	¥2,990,000	¥11,792			
Windows Server OSブレイクストール/バンドル対応モデル*1							1000BASE-SR (2port)	20キャッシュ	GUF222AN-ARNBBNO	¥3,407,000	GUF222AN-9RNBBNO	¥3,226,000	GUF222AN-8RNBBNO	¥3,045,000	¥12,208			
OSレスモデル									GUA222AN-ARNBBNO	¥3,407,000	GUA222AN-9RNBBNO	¥3,226,000	GUA222AN-8RNBBNO	¥3,045,000	¥12,208			
Windows Server OSブレイクストール/バンドル対応モデル*1	1000BASE-T (2port) + 1000BASE-SR (2port)	16キャッシュ アップ機能付き	GUF222AN-ARNCBNO	¥3,382,000					GUF222AN-9RNCBNO	¥3,201,000	GUF222AN-8RNCBNO	¥3,020,000	¥12,017					
OSレスモデル			GUA222AN-ARNCBNO	¥3,382,000					GUA222AN-9RNCBNO	¥3,201,000	GUA222AN-8RNCBNO	¥3,020,000	¥12,017					
Windows Server OSブレイクストール/バンドル対応モデル*1			1000BASE-T (2port) + 1000BASE-SR (2port)	20キャッシュ アップ機能付き	GUF222AN-ARNDBNO	¥3,439,000			GUF222AN-9RNDBNO	¥3,258,000	GUF222AN-8RNDBNO	¥3,077,000	¥12,450					
OSレスモデル					GUA222AN-ARNDBNO	¥3,439,000			GUA222AN-9RNDBNO	¥3,258,000	GUA222AN-8RNDBNO	¥3,077,000	¥12,450					

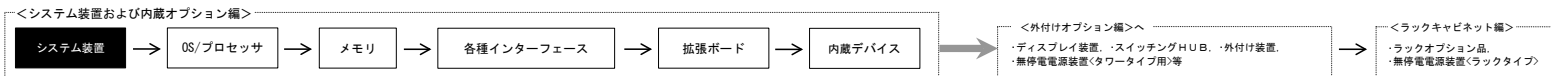

(2) HA8000/RS220 BN2 [内蔵ディスクレス、冗長電源]

システム装置 [おまかせ安心長期保守モデルⅡ24] カスタムモデル

OS	CPU	MEM	LAN	RAID	HDD	DVD-ROM /DVD-RAM	電源ユニット	おまかせ安心長期保守モデルⅡ24							
								10年		9年		8年		保守料 (月額、税別)	
								セット形名	希望小売価格 (税別)	セット形名	希望小売価格 (税別)	セット形名	希望小売価格 (税別)	維持保守	維持保守
Windows Server OSブレイクインストール/バンドル対応モデル*1	選択*2	選択*3	1000BASE-T(4port)	-	-	選択*4	選択*5	GUF222BN-RJNNANO	¥3,002,000	GUF222BN-TJNNANO	¥2,802,000	GUF222BN-GJNNANO	¥2,601,000	¥6,517	
OSレスモデル								GUA222BN-RJNNANO	¥3,002,000	GUA222BN-TJNNANO	¥2,802,000	GUA222BN-GJNNANO	¥2,601,000	¥6,517	
Windows Server OSブレイクインストール/バンドル対応モデル*1								GUF222BN-RJNNBNO	¥3,628,000	GUF222BN-TJNNBNO	¥3,428,000	GUF222BN-GJNNBNO	¥3,227,000	¥11,208	
OSレスモデル								GUA222BN-RJNNBNO	¥3,628,000	GUA222BN-TJNNBNO	¥3,428,000	GUA222BN-GJNNBNO	¥3,227,000	¥11,208	

システム装置 [おまかせ安心長期保守モデルⅡ/長期保守対応モデル] カスタムモデル

OS	CPU	MEM	LAN	RAID	HDD	DVD-ROM /DVD-RAM	電源ユニット	おまかせ安心長期保守モデルⅡ										
								10年			9年			8年			長期保守対応モデル	
								セット形名	希望小売価格 (税別)	維持保守	セット形名	希望小売価格 (税別)	維持保守	セット形名	希望小売価格 (税別)	維持保守	セット形名	希望小売価格 (税別)
Windows Server OSブレイクインストール/バンドル対応モデル*1	選択*2	選択*3	1000BASE-T(4port)	-	-	選択*4	選択*5	GUF222BN-HJNNANO	¥2,578,000	GUF222BN-SJNNANO	¥2,426,000	GUF222BN-GJNNANO	¥2,273,000	GUF222BN-IHNNANO	¥979,000	¥6,517		
OSレスモデル								GUA222BN-HJNNANO	¥2,578,000	GUA222BN-SJNNANO	¥2,426,000	GUA222BN-GJNNANO	¥2,273,000	GUA222BN-IHNNANO	¥979,000	¥6,517		
Windows Server OSブレイクインストール/バンドル対応モデル*1								GUF222BN-HJNNBNO	¥3,204,000	GUF222BN-SJNNBNO	¥3,052,000	GUF222BN-GJNNBNO	¥2,899,000	GUF222BN-IHNNBNO	¥1,605,000	¥11,208		
OSレスモデル								GUA222BN-HJNNBNO	¥3,204,000	GUA222BN-SJNNBNO	¥3,052,000	GUA222BN-GJNNBNO	¥2,899,000	GUA222BN-IHNNBNO	¥1,605,000	¥11,208		

システム装置 [長期保守対応モデルⅡ] カスタムモデル

OS	CPU	MEM	LAN	RAID	HDD	DVD-ROM /DVD-RAM	電源ユニット	長期保守対応モデルⅡ							
								10年		9年		8年		保守料 (月額、税別)	
								セット形名	希望小売価格 (税別)	セット形名	希望小売価格 (税別)	セット形名	希望小売価格 (税別)	維持保守	維持保守
Windows Server OSブレイクインストール/バンドル対応モデル*1	選択*2	選択*3	1000BASE-T(4port)	-	-	選択*4	選択*5	GUF222BN-ARNNANO	¥2,648,000	GUF222BN-GRNNANO	¥2,467,000	GUF222BN-8RNNANO	¥2,286,000	¥6,517	
OSレスモデル								GUA222BN-ARNNANO	¥2,648,000	GUA222BN-GRNNANO	¥2,467,000	GUA222BN-8RNNANO	¥2,286,000	¥6,517	
Windows Server OSブレイクインストール/バンドル対応モデル*1								GUF222BN-ARNNBNO	¥3,274,000	GUF222BN-GRNNBNO	¥3,093,000	GUF222BN-8RNNBNO	¥2,912,000	¥11,208	
OSレスモデル								GUA222BN-ARNNBNO	¥3,274,000	GUA222BN-GRNNBNO	¥3,093,000	GUA222BN-8RNNBNO	¥2,912,000	¥11,208	

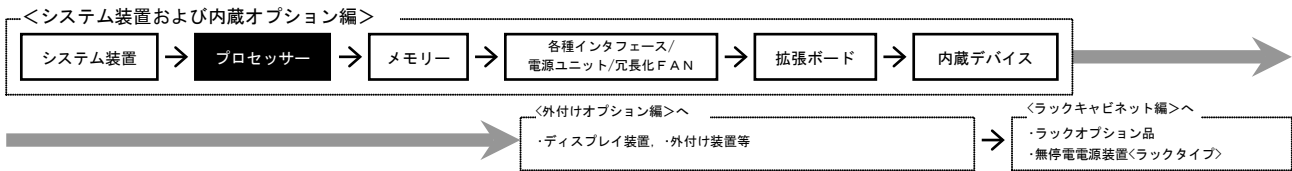

RS220 AN2 [長期保守対応モデル]
RS220 BN2 [長期保守対応モデル]

・ [カスタム] はカスタムメイド対象製品です。
・ 表記の価格は、希望小売価格 (税別) です。

OS

各モデルのサポートOSおよびOSに関する注意事項については下記参照願います。
<http://www.hitachi.co.jp/Prod/comp/OSD/pc/ha/products/software/index.html>

Windows Server OS プレインストールキット/バンドルキット

Windows Server OSプレインストール/バンドル対応モデルは下記のインストールキット/バンドルキットを必ず同時購入願います。

Windows Server 2012 R2 (プレインストール/バンドルキット) について、2017/12/28 出荷分までの提供となります。
Windows Server 2012 Additional License について、2017/12/28 出荷分までの提供となります。

品名	形名	価格	対応	
			AN2	BN2
Windows 2008 R2 Standard (Windows2012R2 Standard Edition ダウングレード) 代行インストールキット (サーバ管理ソフト付き)	RT-5SS222NOBVPEX	売りました	○	
Windows 2008 R2 Enterprise (Windows2012R2 Enterprise Edition ダウングレード) 代行インストールキット (サーバ管理ソフト付き)	RT-5SS222NOBQPEX	売りました	○	
Windows 2012 Standard OSプレインストールキット (サーバ管理ソフト付き)	RT-5SS222NOB2PEX	売りました	○	
Windows 2012 Standard OSバンドルキット (サーバ管理ソフト付き)	RT-5SS222NOB2BEX	売りました	○	○
Windows 2012 Datacenter OSバンドルキット (サーバ管理ソフト付き)	RT-5SS222NOC2BEX	売りました	○	○
Windows 2012 R2 Standard OSプレインストールキット (サーバ管理ソフト付き)	RT-5SS222NOBMPEX	売りました	○	
Windows 2012 R2 Standard OSバンドルキット (サーバ管理ソフト付き)	RT-5SS222NOBCBEX	売りました	○	○
Windows 2012 R2 Datacenter OSバンドルキット (サーバ管理ソフト付き)	RT-5SS222NOCBEX	売りました	○	○
Windows 2016 Standard (16コア) OSプレインストールキット (サーバ管理ソフト付き)	RT-5SS222NOD6PEX	¥110,000	○	
Windows 2016 Standard (16コア) OSバンドルキット (サーバ管理ソフト付き)	RT-5SS222NOD6BEX	¥110,000	○	○
Windows 2016 Datacenter (16コア) OSバンドルキット (サーバ管理ソフト付き)	RT-5SS222NOE6BEX	¥704,000	○	○
Windows 2016 Standard (16コア) (Win2008 R2 Standard 代行インストール代行サービス付き)	RT-5SS222NODVPEX	売りました	○	
Windows 2016 Standard (16コア) (Win2012 Standard 代行インストール代行サービス付き)	RT-5SS222NODWPEX	¥120,000	○	
Windows 2016 Standard (16コア) (Win2012 R2 Standard インストール代行サービス付き)	RT-5SS222NODZPEX	¥120,000	○	
Windows Server 2012 Additional License	RT-5SXXX-2BJEX RT-5SXXX-2BJ	売りました	○	○
Windows Server 2016 Standard Additional License (2コア)	RT-5SXXX-2D02EX	¥14,000	○	○
	RT-5SXXX-2D02	¥17,000	○	○
Windows Server 2016 Standard Additional License (16コア)	RT-5SXXX-2D16EX	¥110,000	○	○
	RT-5SXXX-2D16	¥135,000	○	○
Windows Server 2016 Datacenter Additional License (2コア)	RT-5SXXX-2E02EX	¥88,000	○	○
	RT-5SXXX-2E16EX	¥704,000	○	○

Windows Server OS構成条件

- (1) Windows Server 2016 は搭載するCPUの物理コア数分のライセンスが必要になります。また、1CPU構成、2CPU構成では16個の最低必要数が定められています。合計物理コア数分または最低必要数の大きい方の数が16を超える場合は、超過分をAdditional Licenseで購入願います。

システム装置	システム装置		ライセンス数	Additional License 必要数	
	CPU数	コア数		16コア	2コア
E5-2699v4	1	22	22	-	3
	2	44	44	1	6
E5-2698v4	1	20	20	-	2
	2	40	40	1	4
E5-2697v4	1	18	18	-	1
	2	36	36	1	2
E5-2690v4	1	14	16	-	-
	2	28	28	-	6
E5-2667v4	1	8	16	-	-
	2	16	16	-	-
E5-2650v4	1	12	16	-	-
	2	24	24	-	4
E5-2643v4	1	6	16	-	-
	2	12	16	-	-
E5-2640v4	1	10	16	-	-
	2	20	20	-	2
E5-2637v4	1	4	16	-	-
	2	8	16	-	-
E5-2623v4	1	4	16	-	-
	2	8	16	-	-
E5-2620v4	1	8	16	-	-
	2	16	16	-	-
E5-2603v4	1	6	16	-	-
	2	12	16	-	-

- (2) Windows Server 2016 Standardは仮想インスタンス数 (VM数) を追加する場合、2VM毎に(1)に示す数量のライセンスをAdditional Licenseで購入願います。
(3) Windows Server 2016 Datacenterはサーバーと同時出荷のみでの販売となり、Additional Licenseの現地増設形名がありませんので、運用後のCPU増設の可能性も検討の上、コアライセンスを購入願います。コアライセンスの現地増設が必要となった場合は、Microsoft社よりVolume Licenseを購入いただくこととなります。
(4) OSライセンスにCALは付属しませんので別途購入ください。詳細は1.2 その他オプションを参照願います。

<システム装置および内蔵オプション編>

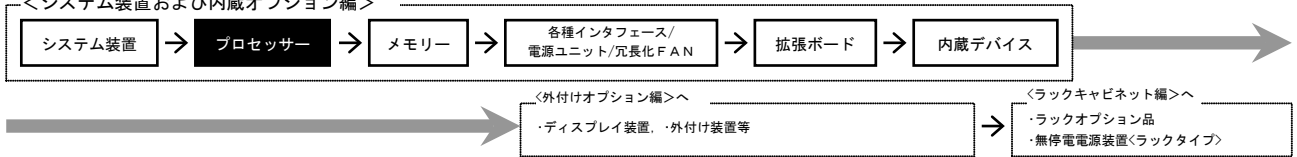

RS220 AN2 [長期保守対応モデル]
RS220 BN2 [長期保守対応モデル]

プロセッサ

1 1

プロセッサースロット 1

プロセッサは、搭載必須オプションです。必要なプロセッサを選択の上、購入願います。

選択



プロセッサ
[Xeon E5-2699v4 (2.20GHz/L2キャッシュ22x256KB/L3キャッシュ55MB)]
(G0-SEC89940CEX) [חסף] ¥3,900,000



プロセッサ
[Xeon E5-2697v4 (2.30GHz/L2キャッシュ18x256KB/L3キャッシュ45MB)]
(G0-SEC89740CEX) [חסף] ¥2,610,000



プロセッサ
[Xeon E5-2690v4 (2.60GHz/L2キャッシュ14x256KB/L3キャッシュ35MB)]
(G0-SEC89040CEX) [חסף] ¥2,040,000



プロセッサ
[Xeon E5-2650v4 (2.20GHz/L2キャッシュ12x256KB/L3キャッシュ30MB)]
(G0-SEC85040CEX) [חסף] ¥1,125,000



プロセッサ
[Xeon E5-2640v4 (2.40GHz/L2キャッシュ10x256KB/L3キャッシュ25MB)]
(G0-SEC84040CEX) [חסף] ¥915,000



プロセッサ
[Xeon E5-2637v4 (3.50GHz/L2キャッシュ4x256KB/L3キャッシュ15MB)]
(G0-SEC83740CEX) [חסף] ¥975,000



プロセッサ
[Xeon E5-2620v4 (2.10GHz/L2キャッシュ8x256KB/L3キャッシュ20MB)]
(G0-SEC82040CEX) [חסף] ¥402,000



プロセッサ
[Xeon E5-2603v4 (1.70GHz/L2キャッシュ6x256KB/L3キャッシュ15MB)]
(G0-SEC80340CEX) [חסף] ¥213,000

システム装置本体1/F&スロット	
1	プロセッサースロット
2	メモリスロット
3	ディスプレイインタフェース
4	シリアルインタフェース
5	ネットワークインタフェース
6	USBインタフェース
7	SATAインタフェース
8	電源スロット
9	FANスロット
10	拡張ボードスロット
11	拡張ストレージベイ

(凡例) ◇ : 同時接続【搭載】可
○ : 選択接続【搭載】のみ

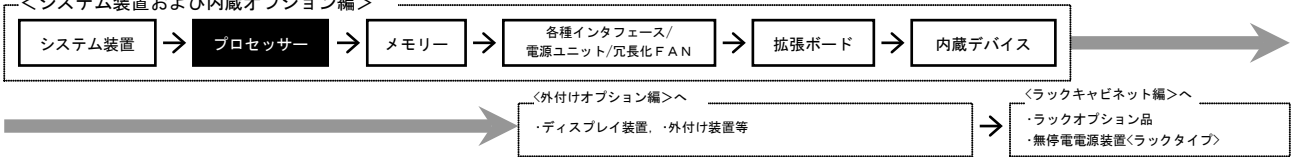

RS220 AN2 [長期保守対応モデル]
RS220 BN2 [長期保守対応モデル]

・ [カスタム] はカスタムメイド対象製品です。
・ 表記の価格は、希望小売価格 (税別) です。

プロセッサスロット 2

<ご注意>
・ 長期保守対応モデルは、プロセッサの現地増設は非サポートです。
・ 2 CPU 構成が必要な場合は、新規購入時に手配願います。

選択

- 

プロセッサ
[Xeon E5-2699v4 (2.20GHz/L2キャッシュ22x256KB/L3キャッシュ55MB)]
(GU-SECB994BEX) [カスタム] ¥3,900,000
・ FANxロッド5用FAN付き
- 

プロセッサ
[Xeon E5-2697v4 (2.30GHz/L2キャッシュ18x256KB/L3キャッシュ45MB)]
(GU-SECB974BEX) [カスタム] ¥2,610,000
・ FANxロッド5用FAN付き
- 

プロセッサ
[Xeon E5-2690v4 (2.60GHz/L2キャッシュ14x256KB/L3キャッシュ35MB)]
(GU-SECB904BEX) [カスタム] ¥2,040,000
・ FANxロッド5用FAN付き
- 

プロセッサ
[Xeon E5-2650v4 (2.20GHz/L2キャッシュ12x256KB/L3キャッシュ30MB)]
(GU-SECB504BEX) [カスタム] ¥1,125,000
・ FANxロッド5用FAN付き
- 

プロセッサ
[Xeon E5-2640v4 (2.40GHz/L2キャッシュ10x256KB/L3キャッシュ25MB)]
(GU-SECB404BEX) [カスタム] ¥915,000
・ FANxロッド5用FAN付き
- 

プロセッサ
[Xeon E5-2637v4 (3.50GHz/L2キャッシュ4x256KB/L3キャッシュ15MB)]
(GU-SECB374BEX) [カスタム] ¥975,000
・ FANxロッド5用FAN付き
- 

プロセッサ
[Xeon E5-2620v4 (2.10GHz/L2キャッシュ8x256KB/L3キャッシュ20MB)]
(GU-SECB204BEX) [カスタム] ¥402,000
・ FANxロッド5用FAN付き
- 

プロセッサ
[Xeon E5-2603v4 (1.70GHz/L2キャッシュ6x256KB/L3キャッシュ15MB)]
(GU-SECB034BEX) [カスタム] ¥213,000
・ FANxロッド5用FAN付き

プロセッサ搭載条件

- ・ 仕様の異なるプロセッサの混在はできません。
- ・ 仕様の異なるプロセッサへの入替えはできません。また、2 CPU から 1 CPU への変更もできません。
- ・ 搭載プロセッサにより、拡張ボードの搭載制限があります。(〈拡張ボード 搭載条件〉参照)

<RS220 AN2/BN2>

【プロセッサ搭載パターン】

プロセッサ数	プロセッサスロット	
	1	2
1 CPU	プロセッサ	—
2 CPU	プロセッサ	プロセッサ

・ Xeon E5-2603v4 は Hyper Threading をサポートしません。

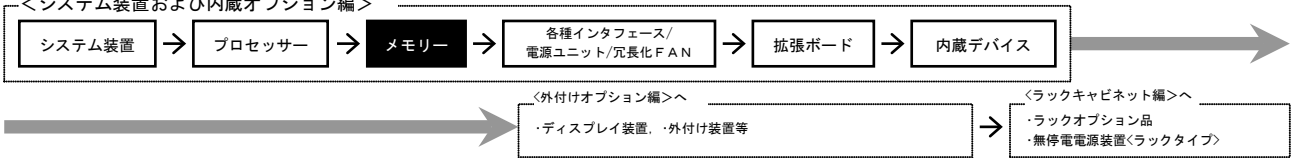

RS220 AN2 [長期保守対応モデル]
RS220 BN2 [長期保守対応モデル]

・[カスタム]はカスタムメイド対象製品です。
・表記の価格は、希望小売価格(税別)です。

メモリー

メモリーは、搭載必須オプションです。必要なメモリーボードを選択の上、購入願います。

2 2

メモリースロット 1~24

＜ご注意＞
・長期保守対応モデルは、メモリーボードの現地増設は非サポートです。新規購入時に必要な容量のメモリーボードを手配願います。

選択

メモリーボード
[16GB(8GBx2):DDR4 2400 Registered DIMM]
(G0-MJ7016R2EX) [カスタム] ¥142,000
(G0-MJ7016R2) ¥142,000
・本ボードはメモリースロットを2個使用します。

メモリーボード
[32GB(16GBx2):DDR4 2400 Registered DIMM]
(G0-MJ7032R2EX) [カスタム] ¥258,000
(G0-MJ7032R2) ¥258,000
・本ボードはメモリースロットを2個使用します。

メモリーボード
[64GB(32GBx2):DDR4 2400 Registered DIMM]
(G0-MJ7064R2EX) [カスタム] ¥590,000
(G0-MJ7064R2) ¥590,000
・本ボードはメモリースロットを2個使用します。

メモリーボード
[128GB(64GBx2):TSV 2400 Registered DIMM]
(G0-MJ7128R2EX) [カスタム] ¥1,760,000
(G0-MJ7128R2) ¥1,760,000
・本ボードはメモリースロットを2個使用します。
[受注生産] 納期 受注後約5ヶ月

メモリーボード
[128GB(64GBx2):DDR4 2133 Load-Reduced DIMM]
(G0-MJ7128NOEX) [カスタム] 完売しました
(G0-MJ7128NO) 完売しました
・本ボードはメモリースロットを2個使用します。
[受注生産] 納期受注後5ヶ月程

メモリー搭載条件

＜RS220 AN2/BN2＞

- ・メモリースロット数は24スロットあり、12スロット/CPUに割り当てられます。
- ・本モデルでは、CPU内にメモリーコントローラーが内蔵されます。接続構成を下記に示します。

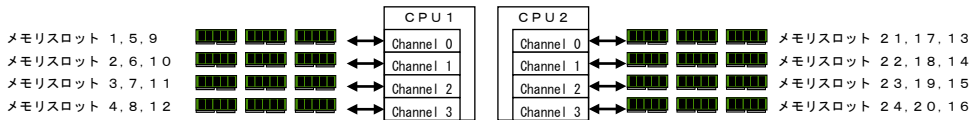

- ・DDR4 Registered DIMMタイプメモリーボードと、DDR4 Load-Reduced DIMMタイプメモリーボード、DDR4 TSV Registered DIMMタイプメモリーボードは混在搭載出来ません。
- ・メモリーの動作周波数は、メモリーボードの種類及び搭載構成により異なります。全チャンネル同一周波数で動作し、全チャンネルの内最も遅い周波数に合わせて動作します。又、搭載のCPUがサポートするメモリー動作最高周波数以上の周波数では動作はしません。
(Xeon E5-2603v4:1866MHz, Xeon E5-2640v4/E5-2623v4/E5-2620v4:2133MHz,
Xeon E5-2699v4/E5-2698v4/E5-2697v4/E5-2690v4/E5-2667v4/E5-2650v4/E5-2643v4/E5-2637v4:2400MHz)

(※1)DPC:チャネル毎のDIMM搭載枚数[DIMM per Channel]

メモリー種類	DDR4 動作電圧	チャネル毎 DIMM 搭載 (※1)	各 CPU 毎のメモリー動作周波数		
			Xeon E5-2603v4	Xeon E5-2640v4, Xeon E5-2623v4, Xeon E5-2620v4	Xeon E5-2699v4, Xeon E5-2698v4, Xeon E5-2697v4, Xeon E5-2690v4, Xeon E5-2667v4, Xeon E5-2650v4, Xeon E5-2643v4, Xeon E5-2637v4
DDR4 2400 Registered DIMM タイプ	1.2V	1DPC	1866MHz	2133MHz	2400MHz
		2DPC	1866MHz	2133MHz	2400MHz
		3DPC	1866MHz	1866MHz	1866MHz
DDR4 2133 Load-Reduced DIMM タイプ	1.2V	1DPC	1866MHz	2133MHz	2133MHz
		2DPC	1866MHz	2133MHz	2133MHz
		3DPC	1866MHz	1866MHz	1866MHz

- ・メモリー動作モードは、Independent Mode(デフォルト設定), Mirroring Mode, Lock Step Mode, Sparing Modeをサポートします。
- ・Mirroring Mode, Lock Step Mode, Sparing Mode設定での工場出荷は、専用メモリーボード形名を用意しています。
- ・OSの最大サポートメモリー容量を超過したメモリー容量を搭載しても超過分のメモリー容量は認識されません。
- ・Windows Server 2016 Hyper-V環境においてメモリーダンピング機能をご使用になる場合、システムにおける搭載メモリーは512GB以下にしてください。

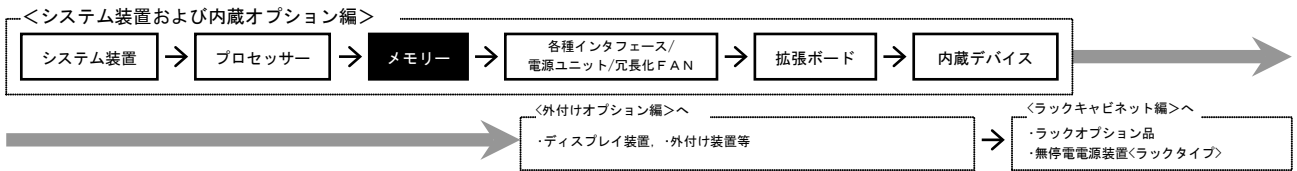

RS220 AN2 [長期保守対応モデル]
RS220 BN2 [長期保守対応モデル]

・ [カスタム] はカスタムメイド対象製品です。
・ 表記の価格は、希望小売価格 (税別) です。

[Mirroring Mode 設定出荷用]

2 2

メモリースロット 1~24

メモリーは、搭載必須オプションです。
必要なメモリーボードを選択の上、購入願います。

選択



メモリーボード [Mirroring Mode 設定出荷用]
[8GB (8GBx2) : DDR4 2400 Registered DIMM]
(GO-MJ7016R2MEX) [カスタム] ¥142,000
・本ボードはメモリースロットを2個使用します。

メモリーボード [Mirroring Mode 設定出荷用]
[16GB (16GBx2) : DDR4 2400 Registered DIMM]
(GO-MJ7032R2MEX) [カスタム] ¥258,000
・本ボードはメモリースロットを2個使用します。

[Lock Step Mode 設定出荷用]

2 2

メモリースロット 1~24

メモリーは、搭載必須オプションです。
必要なメモリーボードを選択の上、購入願います。

選択



メモリーボード [Lock Step Mode 設定出荷用]
[16GB (8GBx2) : DDR4 2400 Registered DIMM]
(GO-MJ7016R2LEX) [カスタム] ¥142,000
・本ボードはメモリースロットを2個使用します。

メモリーボード [Lock Step Mode 設定出荷用]
[32GB (16GBx2) : DDR4 2400 Registered DIMM]
(GO-MJ7032R2LEX) [カスタム] ¥258,000
・本ボードはメモリースロットを2個使用します。

[Sparing Mode 設定出荷用]

2 2

メモリースロット 1~24

メモリーは、搭載必須オプションです。
必要なメモリーボードを選択の上、購入願います。

選択



メモリーボード [Sparing Mode 設定出荷用]
[8GBx3 : DDR4 2400 Registered DIMM]
(GO-MJ7024R2SEX) [カスタム] ¥213,000
・本ボードはメモリースロットを3個使用します。

メモリーボード [Sparing Mode 設定出荷用]
[16GBx3 : DDR4 2400 Registered DIMM]
(GO-MJ7048R2SEX) [カスタム] ¥387,000
・本ボードはメモリースロットを3個使用します。

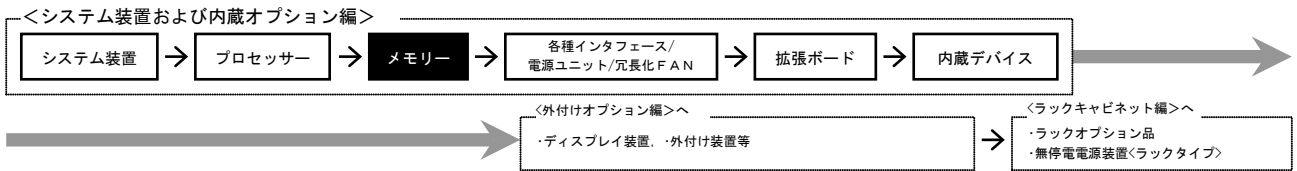

メモリーボード搭載順序

＜CPU 1個搭載時＞

- 3種類以上の容量の異なるメモリーボード混在は出来ません。(2種類までの混在は可能です。)
- メモリーボードは、DIMMを2枚単位(Mirroring Mode, Lock Step Mode時は2枚単位/Sparing Mode時は3枚搭載構成)で下表に従い、①～⑥の順序で搭載します。
- 容量の異なるメモリーボードは容量の大きいものから順に搭載します。
- CPU増設があった場合、＜CPU 2個搭載時＞のメモリーボード搭載順序に従って搭載します。(CPU2へのCPU増設時に、CPU1側と同一メモリ構成を、CPU2側に搭載します。)
- Mirroring ModeとLock Step Mode, Sparing Modeの選択は択一となります。
- Mirroring Mode, Lock Step Mode, Sparing Modeは、下記に記す構成でのみサポートとなります。
- 工場にてMirroring Modeを設定出荷希望の場合は、専用形名(GQ-MJ7xxxxMEX)にて対応します。
- 工場にてLock Step Modeを設定出荷希望の場合は、専用形名(GQ-MJ7xxxxLEX)にて対応します。
- 工場にてSparing Modeを設定出荷希望の場合は、専用形名(GQ-MJ7xxxxSEX)にて対応します。

メモリー動作モード	-slot番号	1	2	3	4	5	6	7	8	9	10	11	12	①: 搭載順序
Independent Mode(デフォルト設定)		①	①	②	②	③	③	④	④	⑤	⑤	⑥	⑥	
Mirroring Mode		①	①	②	②	③	③	④	④	⑤	⑤	⑥	⑥	
Lock Step Mode		①	①	②	②	③	③	④	④	⑤	⑤	⑥	⑥	
Sparing Mode		①	②	③	④	①	②	③	④	①	②	③	④	

＜CPU 2個搭載時＞

- 3種類以上の容量の異なるメモリーボード混在は出来ません。(2種類までの混在は可能です。)
- CPU1側とCPU2側のメモリ構成は同一とします。
- メモリーボードは、DIMMを2枚単位(Mirroring Mode, Lock Step Mode時は2枚単位/Sparing Mode時は3枚搭載構成)で下表に従い、①～⑥の順序で搭載します。
- CPU 2個搭載時は、CPU1側とCPU2側でメモリー構成は同一とする必要があることから、実際には4枚単位(Mirroring Mode, Lock Step Mode時は4枚単位/Sparing Mode時は6枚搭載構成)の増設となります。
- 容量の異なるメモリーボードは容量の大きいものから順に搭載します。
- Mirroring ModeとLock Step Mode, Sparing Modeの選択は択一となります。
- Mirroring Mode, Lock Step Mode, Sparing Modeは、下記に記す構成でのみサポートとなります。
- 工場にてMirroring Modeを設定出荷希望の場合は、専用形名(GQ-MJ7xxxxMEX)にて対応します。
- 工場にてLock Step Modeを設定出荷希望の場合は、専用形名(GQ-MJ7xxxxLEX)にて対応します。
- 工場にてSparing Modeを設定出荷希望の場合は、専用形名(GQ-MJ7xxxxSEX)にて対応します。

メモリー動作モード	slot番号	1	2	3	4	5	6	7	8	9	10	11	12	13	14	15	16	17	18	19	20	21	22	23	24	①: 搭載順序
Independent Mode(デフォルト設定)		①	①	②	②	③	③	④	④	⑤	⑤	⑥	⑥	①	①	②	②	③	③	④	④	⑤	⑤	⑥	⑥	
Mirroring Mode		①	①	②	②	③	③	④	④	⑤	⑤	⑥	⑥	①	①	②	②	③	③	④	④	⑤	⑤	⑥	⑥	
Lock Step Mode		①	①	②	②	③	③	④	④	⑤	⑤	⑥	⑥	①	①	②	②	③	③	④	④	⑤	⑤	⑥	⑥	
Sparing Mode		①	②	③	④	①	②	③	④	①	②	③	④	①	②	③	④	①	②	③	④	①	②	③	④	

・Mirroring Modeサポート構成

- Mirroring Modeは、同一DIMMでの構成のみサポートとなります。
- Mirroring Modeは、Channel 0とChannel 1間及びChannel 2とChannel 3間でメモリーの内容をミラーします。
- Mirroring Mode時システムで使用可能なメモリー容量は、搭載容量の半分となります。
- Mirroring Modeは、Independent Modeに比べ、メモリー性能が劣化することがあります。
- 32GB DDR4 2400 Registered DIMM及び64GB DDR4 2133 Load-Reduced DIMMでのMirroring Modeは非サポートとなります。

・Lock Step Modeサポート構成

- Lock Step Modeは、同一DIMMでの構成のみサポートとなります。
- Lock Step Modeは、Channel 0とChannel 1及びChannel 2とChannel 3で128bitデータアクセスを行います。
- Lock Step Modeは、Independent Modeに比べ、メモリー性能が劣化することがあります。
- 32GB DDR4 2400 Registered DIMM及び64GB DDR4 2133 Load-Reduced DIMMでのLock Step Modeは非サポートとなります。

・Sparing Modeサポート構成

- Sparing Modeは、同一DIMMでの構成のみサポートとなります。
- Sparing Modeは、同一チャンネル内のメモリーバンクの1つをスペアとして使用します。(スペアバンクはシステムメモリーとして認識されません。又、8GB DIMMは、シングルバンク品、16GB DIMMは、デュアルバンク品のDIMMですので、システムの認識メモリー容量に違いがあります。)
- Sparing Mode時のスペアバンクは、同一チャンネル内のみサポートです。又、スペアできるバンクは1チャンネルあたり1バンクのみで各CPU内で1回しか実行されません。
- Sparing Modeのサポートメモリー構成及びシステムの認識メモリー容量を下記に示します。
- 32GB DDR4 2400 Registered DIMM及び64GB DDR4 2133 Load-Reduced DIMMでのSparing Modeは非サポートとなります。

＜CPU1個搭載時＞

slot	1	2	3	4	5	6	7	8	9	10	11	12	システムメモリー容量
構成1	8GB	—	—	—	8GB	—	—	—	8GB	—	—	—	16GB
構成2	16GB	—	—	—	16GB	—	—	—	16GB	—	—	—	40GB
構成3	8GB	8GB	—	—	8GB	8GB	—	—	8GB	8GB	—	—	32GB
構成4	16GB	16GB	—	—	16GB	16GB	—	—	16GB	16GB	—	—	80GB
構成5	8GB	8GB	8GB	—	8GB	8GB	8GB	—	8GB	8GB	8GB	—	48GB
構成6	16GB	16GB	16GB	—	16GB	16GB	16GB	—	16GB	16GB	16GB	—	120GB
構成7	8GB	8GB	8GB	8GB	8GB	8GB	8GB	8GB	8GB	8GB	8GB	8GB	64GB
構成8	16GB	16GB	16GB	16GB	16GB	16GB	16GB	16GB	16GB	16GB	16GB	16GB	160GB

＜CPU2個搭載時＞

slot	1	2	3	4	5	6	7	8	9	10	11	12	13	14	15	16	17	18	19	20	21	22	23	24	システムメモリー容量	
構成1	8GB	—	—	—	8GB	—	—	—	8GB	—	—	—	8GB	—	—	—	8GB	—	—	—	8GB	—	—	—	—	32GB
構成2	16GB	—	—	—	16GB	—	—	—	16GB	—	—	—	16GB	—	—	—	16GB	—	—	—	16GB	—	—	—	—	80GB
構成3	8GB	8GB	—	—	8GB	8GB	—	—	8GB	8GB	—	—	8GB	8GB	—	—	8GB	8GB	—	—	8GB	8GB	—	—	—	64GB
構成4	16GB	16GB	—	—	16GB	16GB	—	—	16GB	16GB	—	—	16GB	16GB	—	—	16GB	16GB	—	—	16GB	16GB	—	—	—	160GB
構成5	8GB	8GB	8GB	—	8GB	8GB	8GB	—	8GB	8GB	8GB	—	8GB	8GB	8GB	—	8GB	8GB	8GB	—	8GB	8GB	8GB	—	—	96GB
構成6	16GB	16GB	16GB	—	16GB	16GB	16GB	—	16GB	16GB	16GB	—	16GB	16GB	16GB	—	16GB	16GB	16GB	—	16GB	16GB	16GB	—	—	240GB
構成7	8GB	8GB	8GB	8GB	8GB	8GB	8GB	8GB	8GB	8GB	8GB	8GB	8GB	8GB	8GB	8GB	8GB	8GB	8GB	8GB	8GB	8GB	8GB	8GB	8GB	128GB
構成8	16GB	16GB	16GB	16GB	16GB	16GB	16GB	16GB	16GB	16GB	16GB	16GB	16GB	16GB	16GB	16GB	16GB	16GB	16GB	16GB	16GB	16GB	16GB	16GB	16GB	320GB

<システム装置および内蔵オプション編>

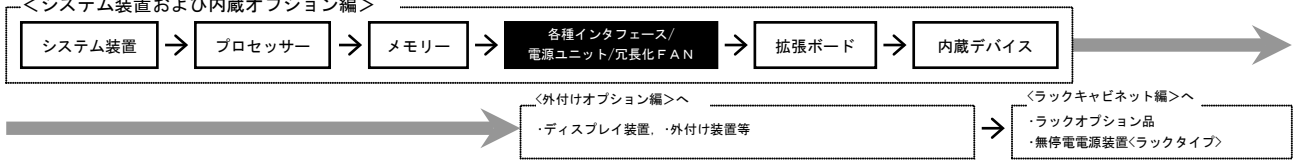

RS220 AN2 [長期保守対応モデル]
RS220 BN2 [長期保守対応モデル]

各種インタフェース/電源ユニット/冗長化FAN

・ [カスタム] はカスタムメイド対象製品です。
・ 表記の価格は、希望小売価格 (税別) です。

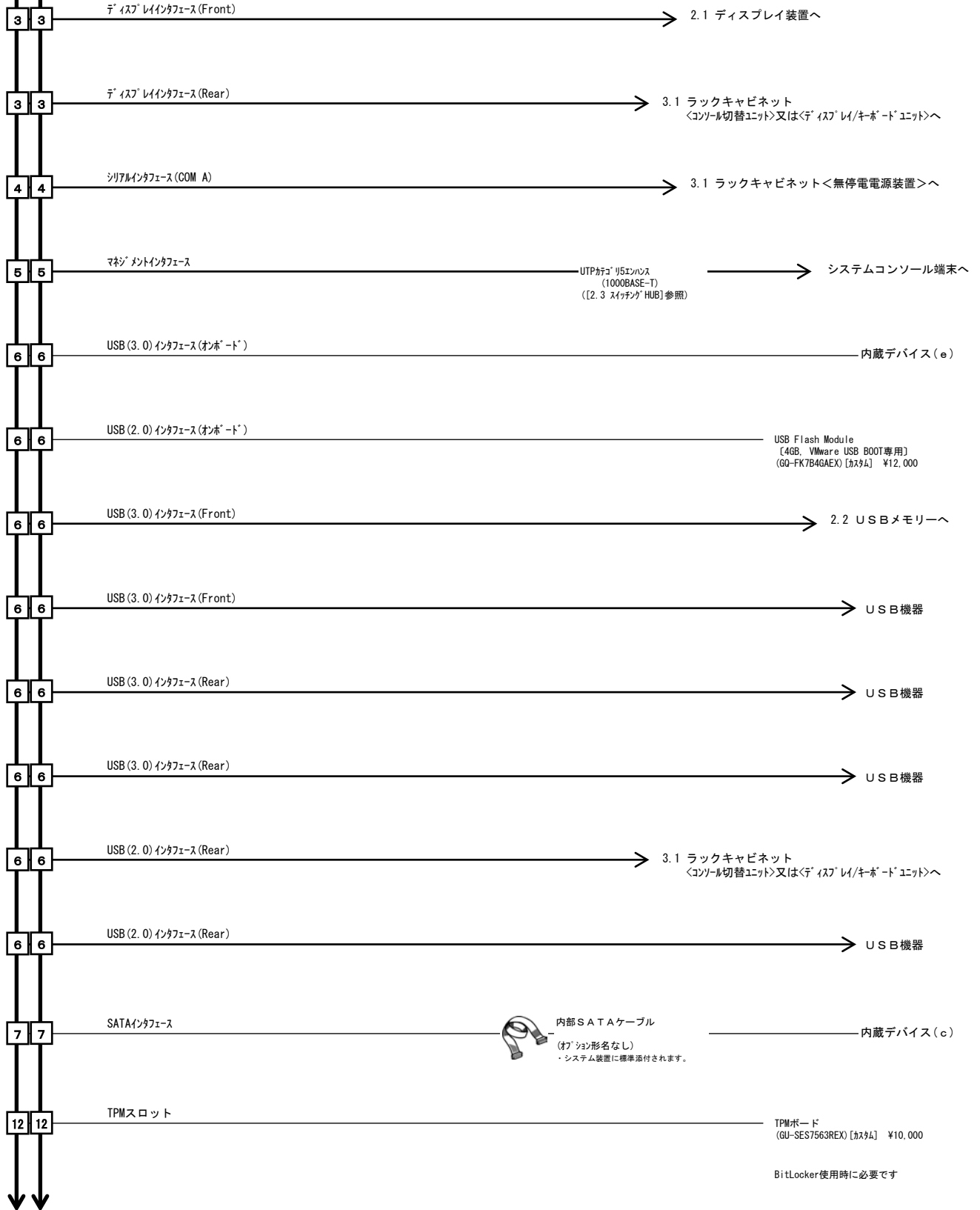

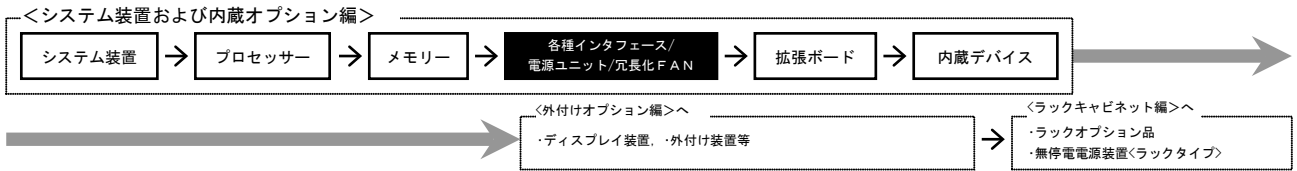

RS220 AN2 [長期保守対応モデル]
RS220 BN2 [長期保守対応モデル]

・ [カスタム] はカスタムメイド対象製品です。
・ 表記の価格は、希望小売価格 (税別) です。

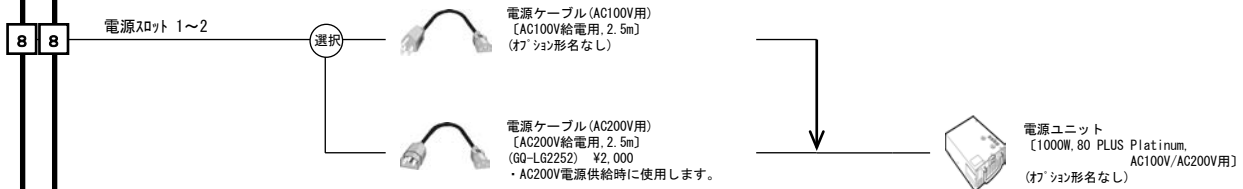

電源ユニット搭載条件

<RS220 AN2/BN2>

品名	形名	電源スロット	
		1	2
電源ユニット (1000W, AC100V/AC200V用)	オプション形名なし	●	●

(凡例) ● : 標準搭載
① : 搭載可 (搭載優先順位)
× : 搭載不可

- (1) システム装置に電源ケーブル (AC100V用) が添付されます。
(2) 電源スロット 1 と 2 の電源ユニット接続の電源ケーブルは同一形名のケーブルを使用します。(異種電圧混在接続不可)



冗長化FAN搭載条件

<RS220 AN2/BN2>

品名	形名	FANスロット									
		1	2	3	4	5	6	7	8	9	10
冗長化 FAN [FANスロット6~9用x4個]	オプション形名なし	●	●	●	●	—	●	●	●	●	×
冗長化 FAN [FANスロット10用x1個]	オプション形名なし	●	●	●	●	●	●	●	●	●	●

(凡例) ● : 標準搭載
○ : 搭載可
× : 搭載不可

- (1) CPU1 個搭載システム装置への冗長化 FAN は、冗長化 FAN (FAN スロット 6~9 用 x4 個) [G0-SBF7101 (EX)] を搭載します。
(2) CPU2 個搭載システム装置への冗長化 FAN は、冗長化 FAN (FAN スロット 6~9 用 x4 個) [G0-SBF7101 (EX)] 及び冗長化 FAN (FAN スロット 10 用 x1 個) [G0-BF7100 (EX)] を搭載します。(どちらか片方だけの搭載は、非対応です。)
(3) FAN スロット 5 は、CPU2 個搭載時 FAN 搭載となります。
(4) 冗長化 FAN 搭載により、CPU1 個搭載時 FAN1~4, FAN6~10/CPU2 個搭載時 FAN1~10 のうちいずれか 1 つが故障停止しても各部の温度仕様を満たします。
(5) FAN 交換は、システム稼働中に可能です。但し、対象システム装置の上部 4U に空きスペースが必要です。
(6) おまかせ安心の「ライフライン」は、内蔵 LTO トレイ [G0-SUU7xxxxxx (EX)] 非搭載時冗長化 FAN 搭載必須となります。

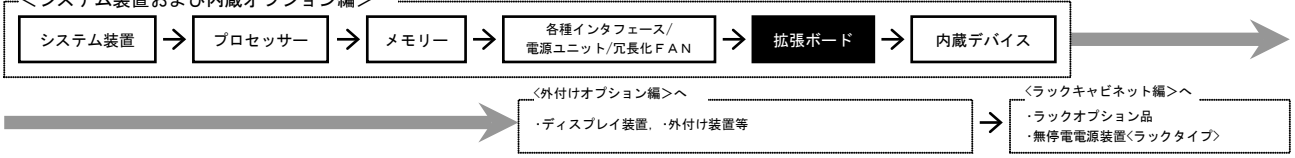

RS220 AN2 [長期保守対応モデル]
RS220 BN2 [長期保守対応モデル]

拡張ボード

※ 各拡張ボードは同時選択可能ですが、搭載条件があります。
搭載条件を合わせてご参照下さい。

・ [カスタム] はカスタムメイド対象製品です。
・ 表記の価格は、希望小売価格 (税別) です。

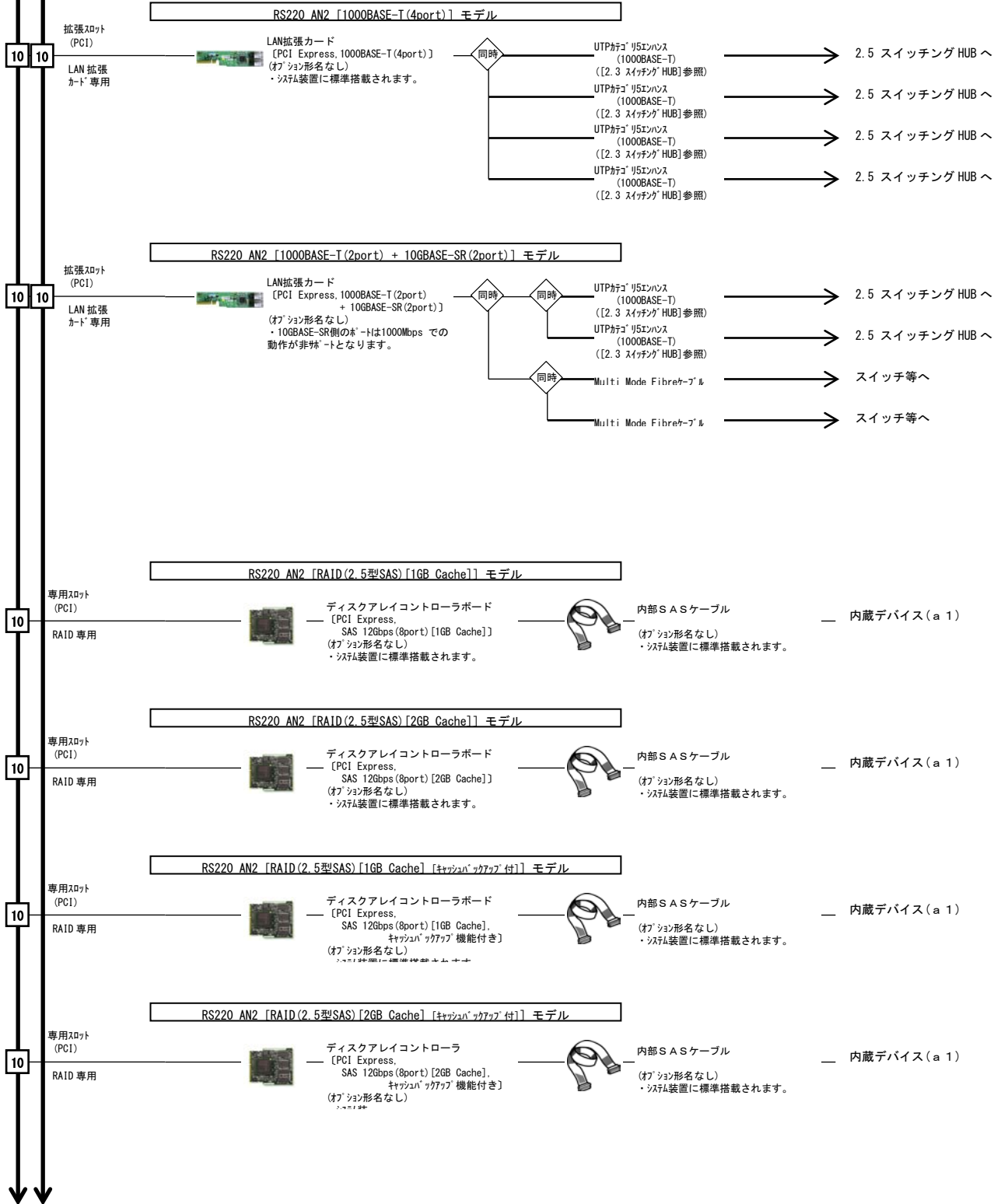

<システム装置および内蔵オプション編>



<外付けオプション編>へ

・ディスプレイ装置、外付け装置等

<ラックキャビネット編>へ

・ラックオプション品
・無停電電源装置<ラックタイプ>

RS220 AN2 [長期保守対応モデル]
RS220 BN2 [長期保守対応モデル]

・ [カスタム] はカスタムメイド対象製品です。
・ 表記の価格は、希望小売価格 (税別) です。

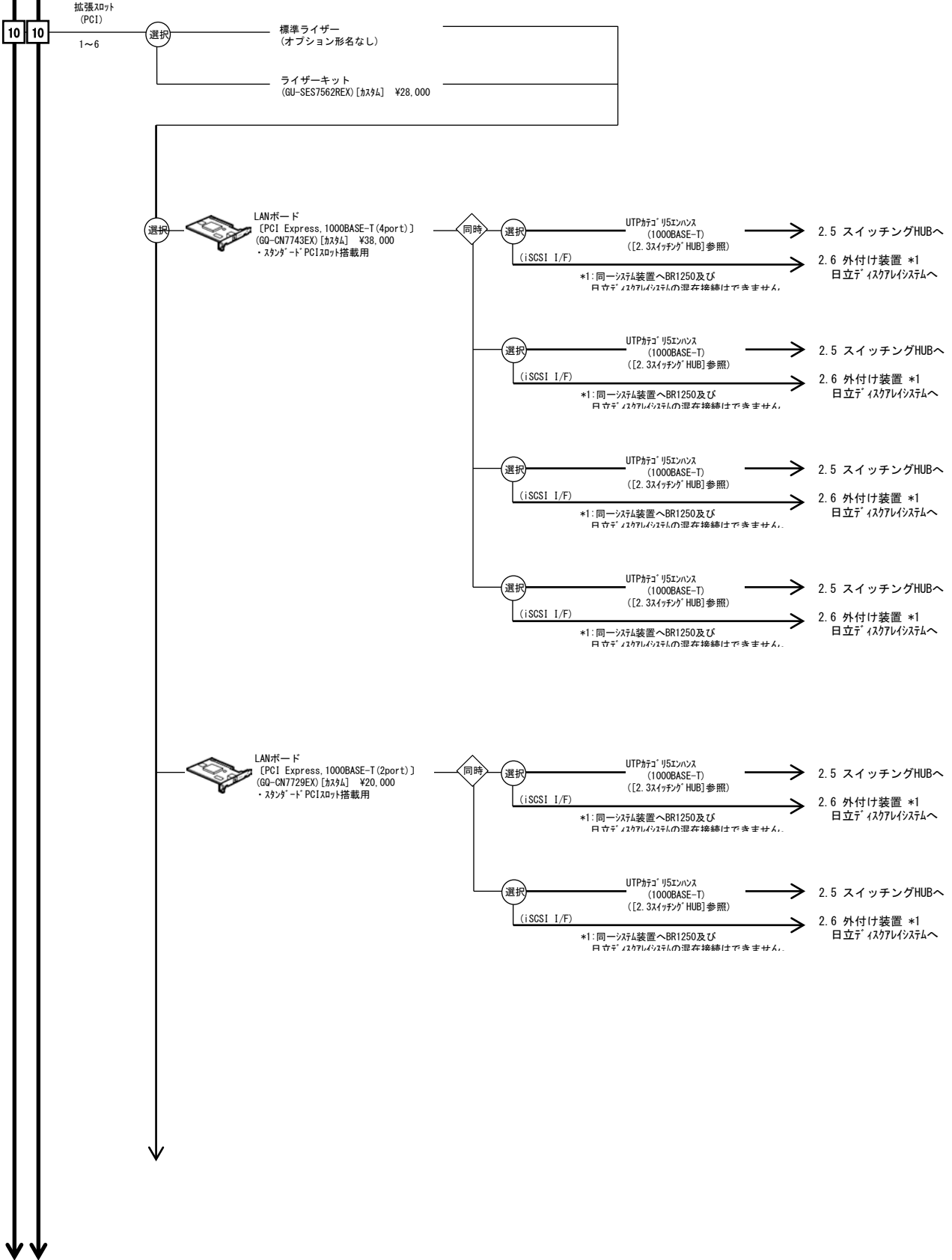

<システム装置および内蔵オプション編>



<外付けオプション編>へ

・ディスプレイ装置、・外付け装置等

<ラックキャビネット編>へ

・ラックオプション品
・無停電電源装置<ラックタイプ>

RS220 AN2 [長期保守対応モデル]
RS220 BN2 [長期保守対応モデル]

・ [カスタム] はカスタムメイド対象製品です。
・ 表記の価格は、希望小売価格 (税別) です。

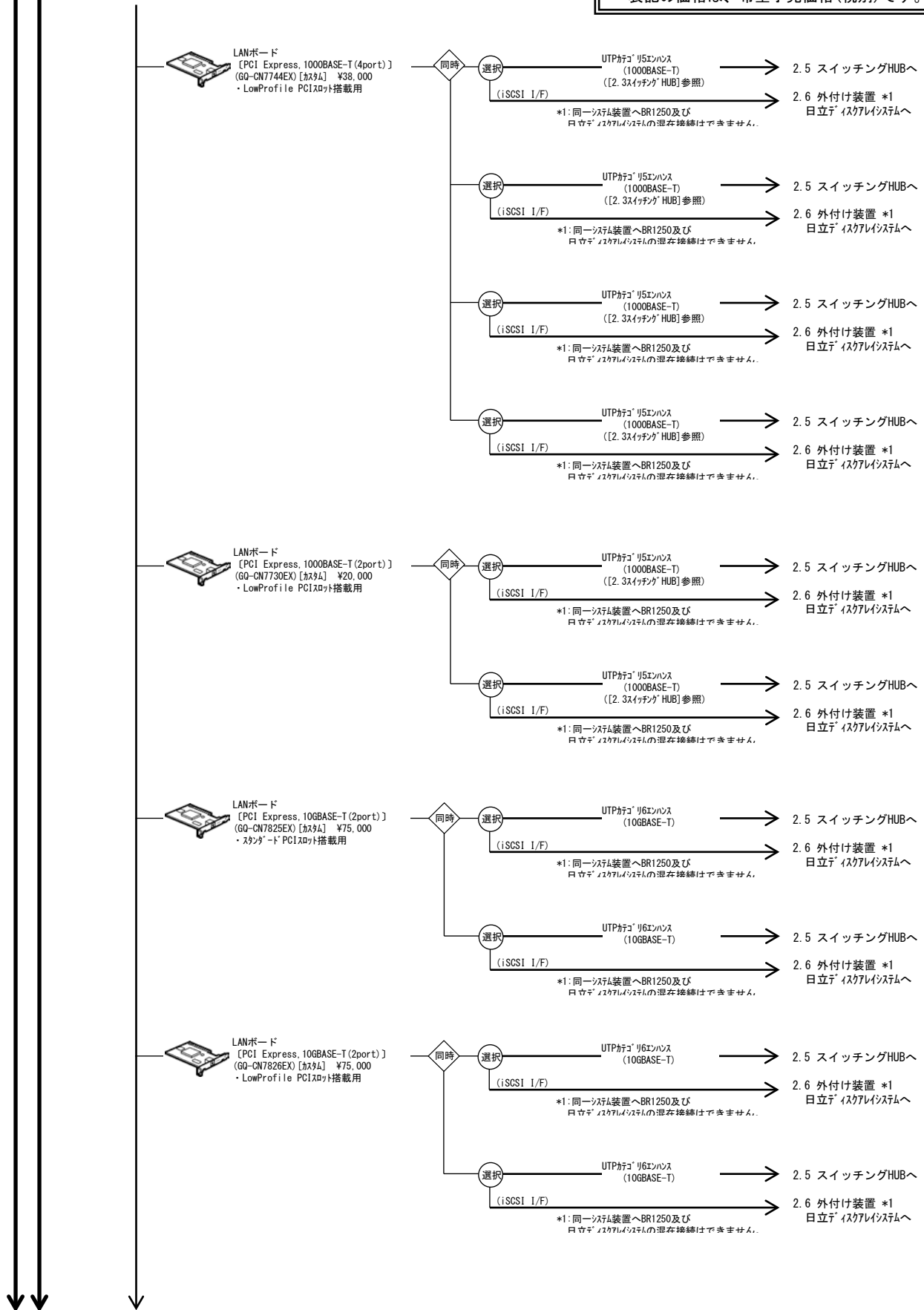

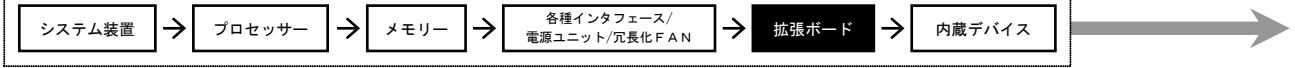

<外付けオプション編>へ

・ディスプレイ装置、・外付け装置等

<ラックキャビネット編>へ

・ラックオプション品
・無停電源装置<ラックタイプ>

RS220 AN2 [長期保守対応モデル]
RS220 BN2 [長期保守対応モデル]

・[カスタム]はカスタムメイド対象製品です。
・表記の価格は、希望小売価格(税別)です。

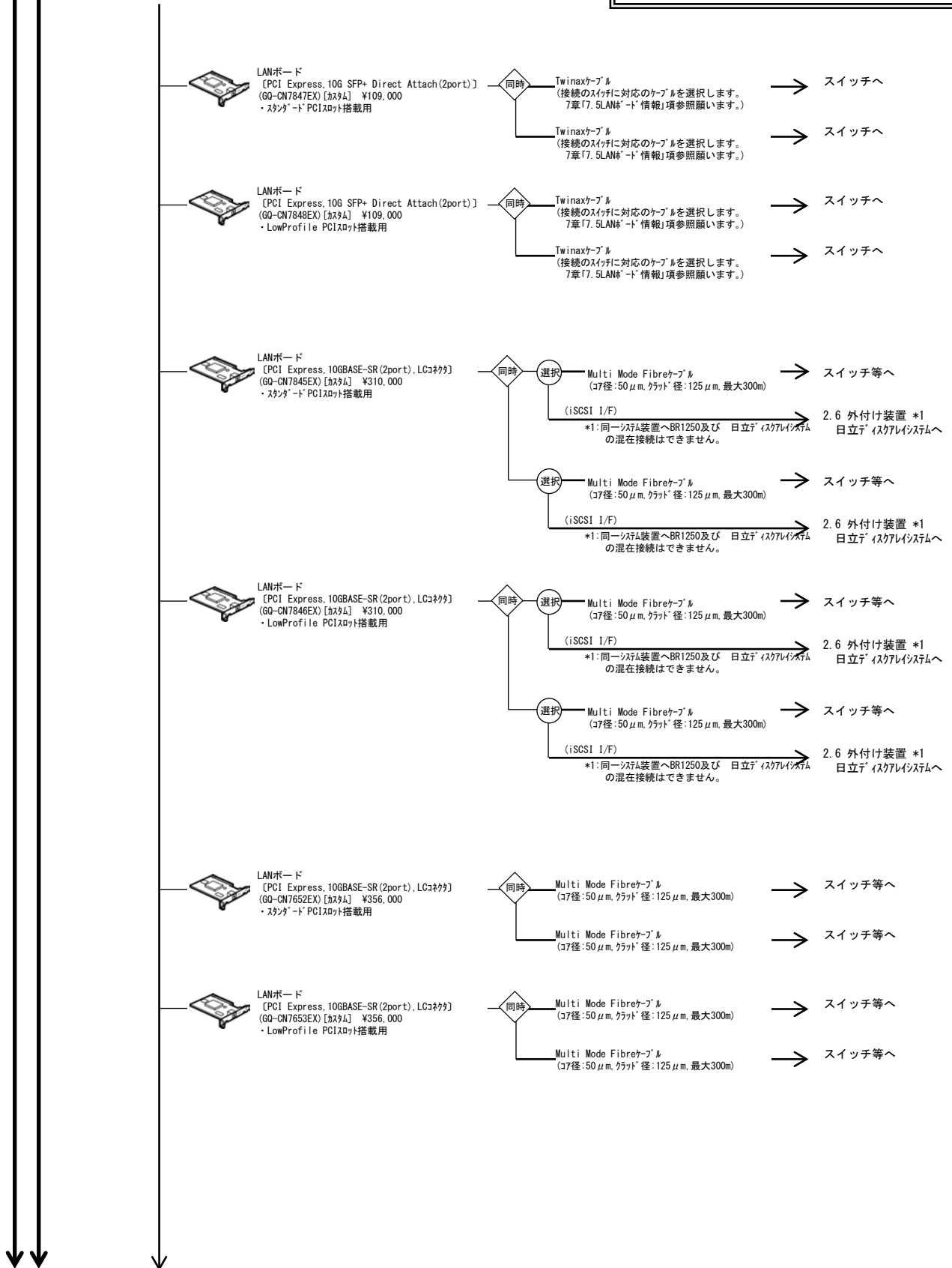

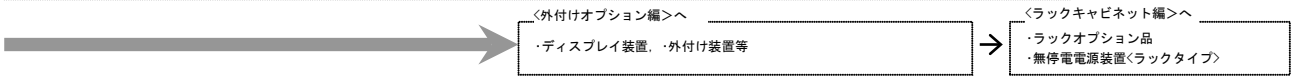
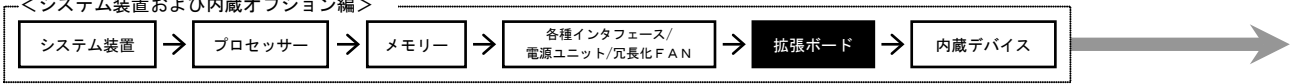

RS220 AN2 [長期保守対応モデル]
RS220 BN2 [長期保守対応モデル]

・ [カスタム] はカスタムメイド対象製品です。
・ 表記の価格は、希望小売価格 (税別) です。

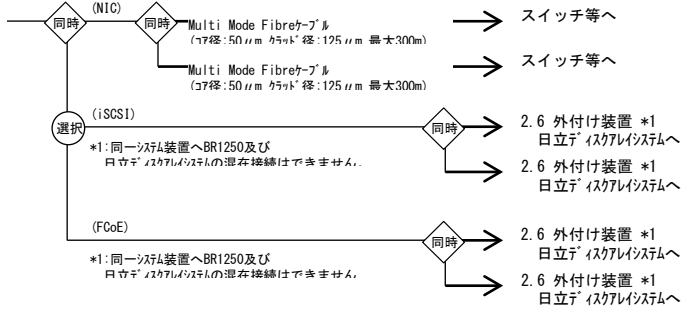
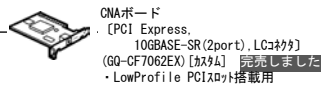
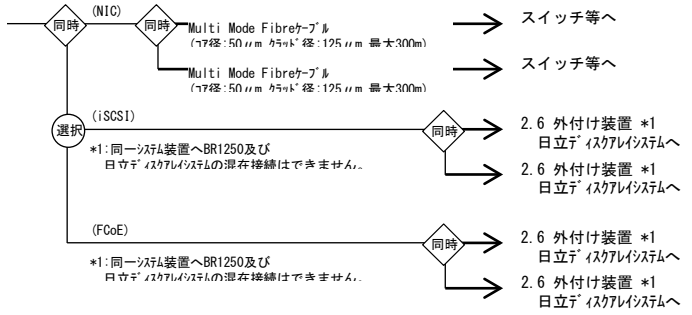
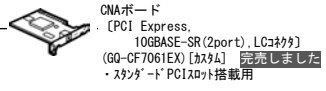

※1: 同一システム装置で BR1250 と、BR1650 及び日立デイスカレイシステムの混在接続はできません。但し、BR1650 と日立デイスカレイシステムの混在接続をサポートします。接続方法につきましては、「2. ハードウェア構成図 外付けオプション編」の各外付け装置の記載内容をご確認ください。

※2: ARCserve を使用した運用は非サポートとなります。

<システム装置および内蔵オプション編>



<外付けオプション編>へ

・ディスプレイ装置、外付け装置等

<ラックキャビネット編>へ

・ラックオプション品
・無停電源装置<ラックタイプ>

RS220 AN2 [長期保守対応モデル]
RS220 BN2 [長期保守対応モデル]

・[カスタム]はカスタムメイド対象製品です。
・表記の価格は、希望小売価格(税別)です。

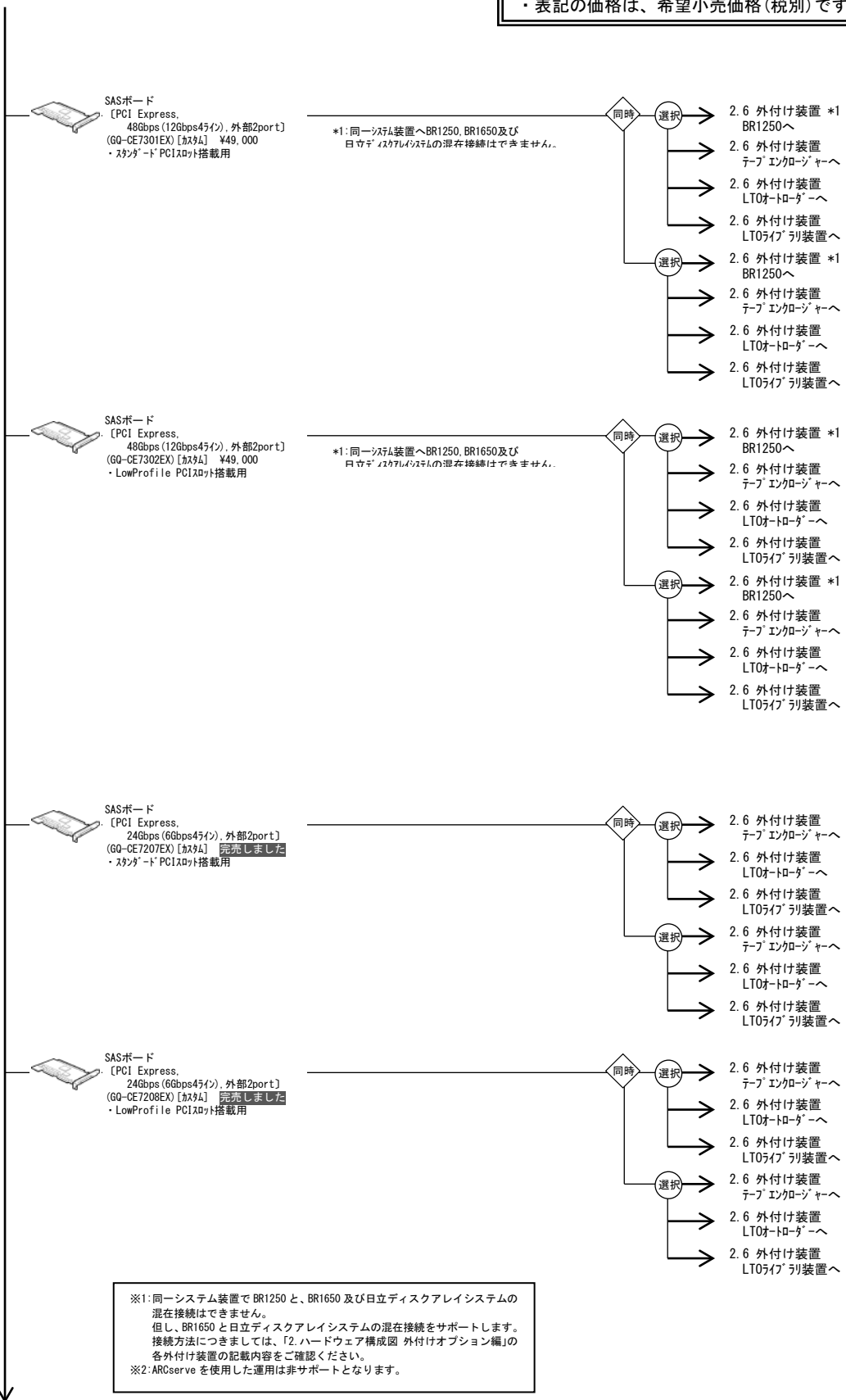

*1: 同一システム装置で BR1250 と、BR1650 及び日立ディスクアレイシステムの混在接続はできません。但し、BR1650 と日立ディスクアレイシステムの混在接続をサポートします。接続方法につきましては、「2. ハードウェア構成図 外付けオプション編」の各外付け装置の記載内容をご確認ください。
*2: ARCserve を使用した運用は非サポートとなります。

<システム装置および内蔵オプション編>



<外付けオプション編>へ

・ディスプレイ装置、・外付け装置等

<ラックキャビネット編>へ

・ラックオプション品
・無停電電源装置<ラックタイプ>

RS220 AN2 [長期保守対応モデル]
RS220 BN2 [長期保守対応モデル]

・[カスタム]はカスタムメイド対象製品です。
・表記の価格は、希望小売価格(税別)です。

Fibre Channelボード [日立製]
[PCI Express, 16Gbps]
(GQ-CC7F11EX) [カスタム] ¥256,000
・スタンダードPCIスロット搭載用

*1, *2

選択

- 2.6 外付け装置 *1
日立ディスクアレイシステムへ
- 2.6 外付け装置 *2
テープエンクロージャーへ
- 2.6 外付け装置 *2
LTO5ライブラリ装置へ
- 2.6 外付け装置 *2
大型テープライブラリ装置へ

Fibre Channelボード [日立製]
[PCI Express, 16Gbps]
(GQ-CC7F12EX) [カスタム] ¥256,000
・LowProfile PCIスロット搭載用

*1, *2

選択

- 2.6 外付け装置 *1
日立ディスクアレイシステムへ
- 2.6 外付け装置 *2
テープエンクロージャーへ
- 2.6 外付け装置 *2
LTO5ライブラリ装置へ
- 2.6 外付け装置 *2
大型テープライブラリ装置へ

Fibre Channelボード [日立製]
[PCI Express, 16Gbps (2port)]
(GQ-CC7F21EX) [カスタム] ¥372,000
・スタンダードPCIスロット搭載用

*1, *2

選択

- 2.6 外付け装置 *1
日立ディスクアレイシステムへ
- 2.6 外付け装置 *1
日立ディスクアレイシステムへ
- 2.6 外付け装置 *2
テープエンクロージャーへ
- 2.6 外付け装置 *2
テープエンクロージャーへ
- 2.6 外付け装置 *2
LTO5ライブラリ装置へ
- 2.6 外付け装置 *2
LTO5ライブラリ装置へ
- 2.6 外付け装置 *2
大型テープライブラリ装置へ
- 2.6 外付け装置 *2
大型テープライブラリ装置へ

Fibre Channelボード [日立製]
[PCI Express, 16Gbps (2port)]
(GQ-CC7F22EX) [カスタム] ¥372,000
・LowProfile PCIスロット搭載用

*1, *2

選択

- 2.6 外付け装置 *1
日立ディスクアレイシステムへ
- 2.6 外付け装置 *1
日立ディスクアレイシステムへ
- 2.6 外付け装置 *2
テープエンクロージャーへ
- 2.6 外付け装置 *2
テープエンクロージャーへ
- 2.6 外付け装置 *2
LTO5ライブラリ装置へ
- 2.6 外付け装置 *2
LTO5ライブラリ装置へ
- 2.6 外付け装置 *2
大型テープライブラリ装置へ
- 2.6 外付け装置 *2
大型テープライブラリ装置へ

※1: 同一システム装置で BR1250 と、BR1650 及び日立ディスクアレイシステムの混在接続はできません。但し、BR1650 と日立ディスクアレイシステムの混在接続をサポートします。接続方法につきましては、「2. ハードウェア構成図 外付けオプション編」の各外付け装置の記載内容をご確認ください。
※2: ARCserve を使用した運用は非サポートとなります。

<システム装置および内蔵オプション編>

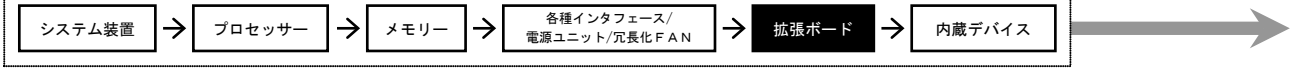

<外付けオプション編>へ

・ディスプレイ装置、・外付け装置等

<ラックキャビネット編>へ

・ラックオプション品
・無停電源装置<ラックタイプ>

RS220 AN2 [長期保守対応モデル]
RS220 BN2 [長期保守対応モデル]

・[カスタム]はカスタムメイド対象製品です。
・表記の価格は、希望小売価格(税別)です。

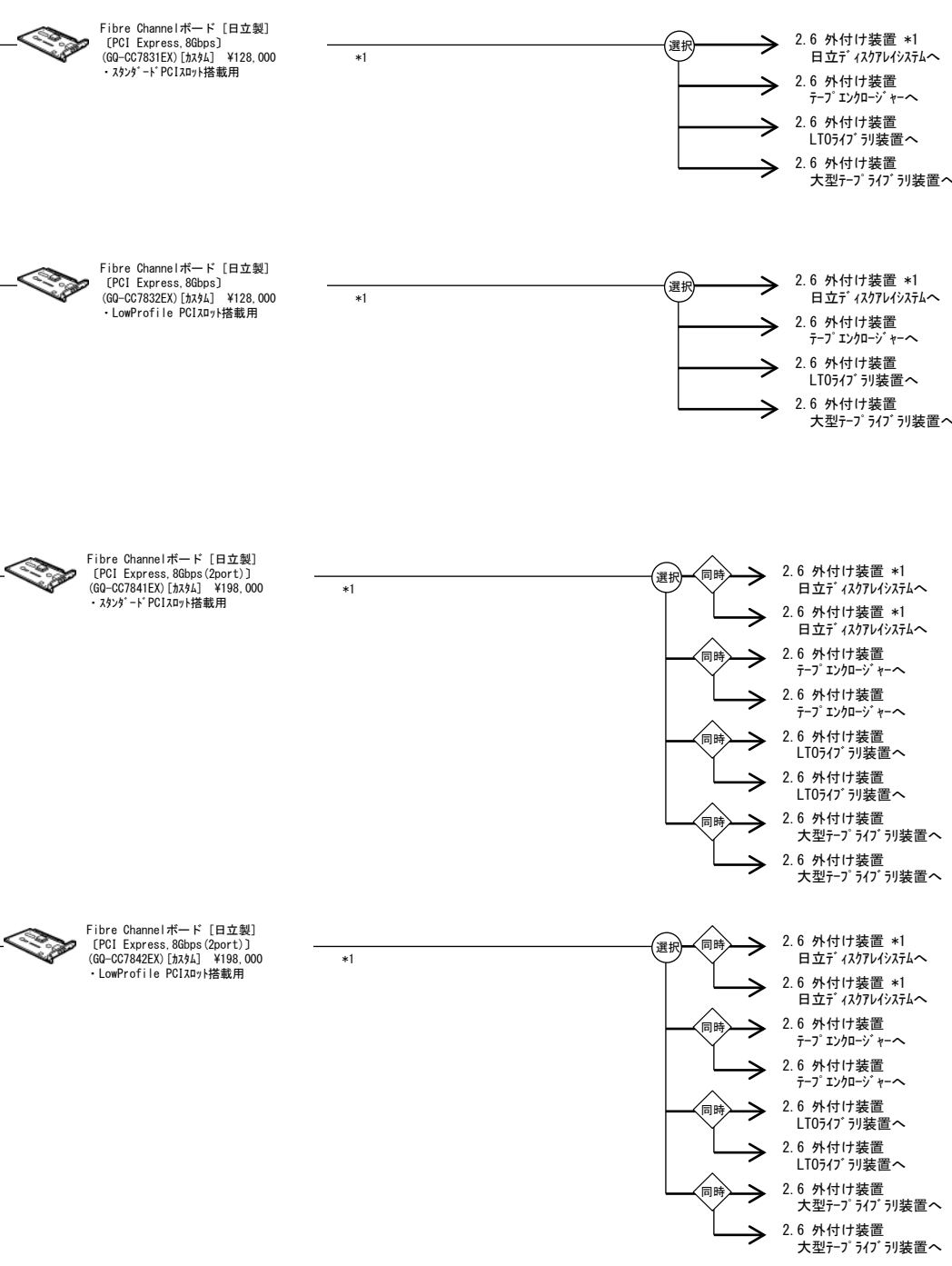

※1: 同一システム装置で BR1250 と、BR1650 及び日立ディスクアレイシステムの混在接続はできません。但し、BR1650 と日立ディスクアレイシステムの混在接続をサポートします。接続方法につきましては、「2. ハードウェア構成図 外付けオプション編」の各外付け装置の記載内容をご確認ください。
※2: ARCserve を使用した運用は非サポートとなります。

<システム装置および内蔵オプション編>

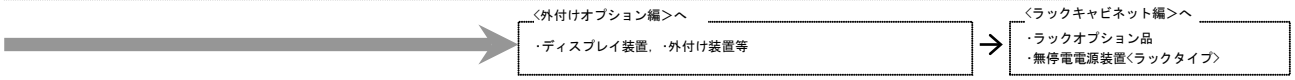

RS220 AN2 [長期保守対応モデル]
RS220 BN2 [長期保守対応モデル]

・[カスタム]はカスタムメイド対象製品です。
・表記の価格は、希望小売価格(税別)です。

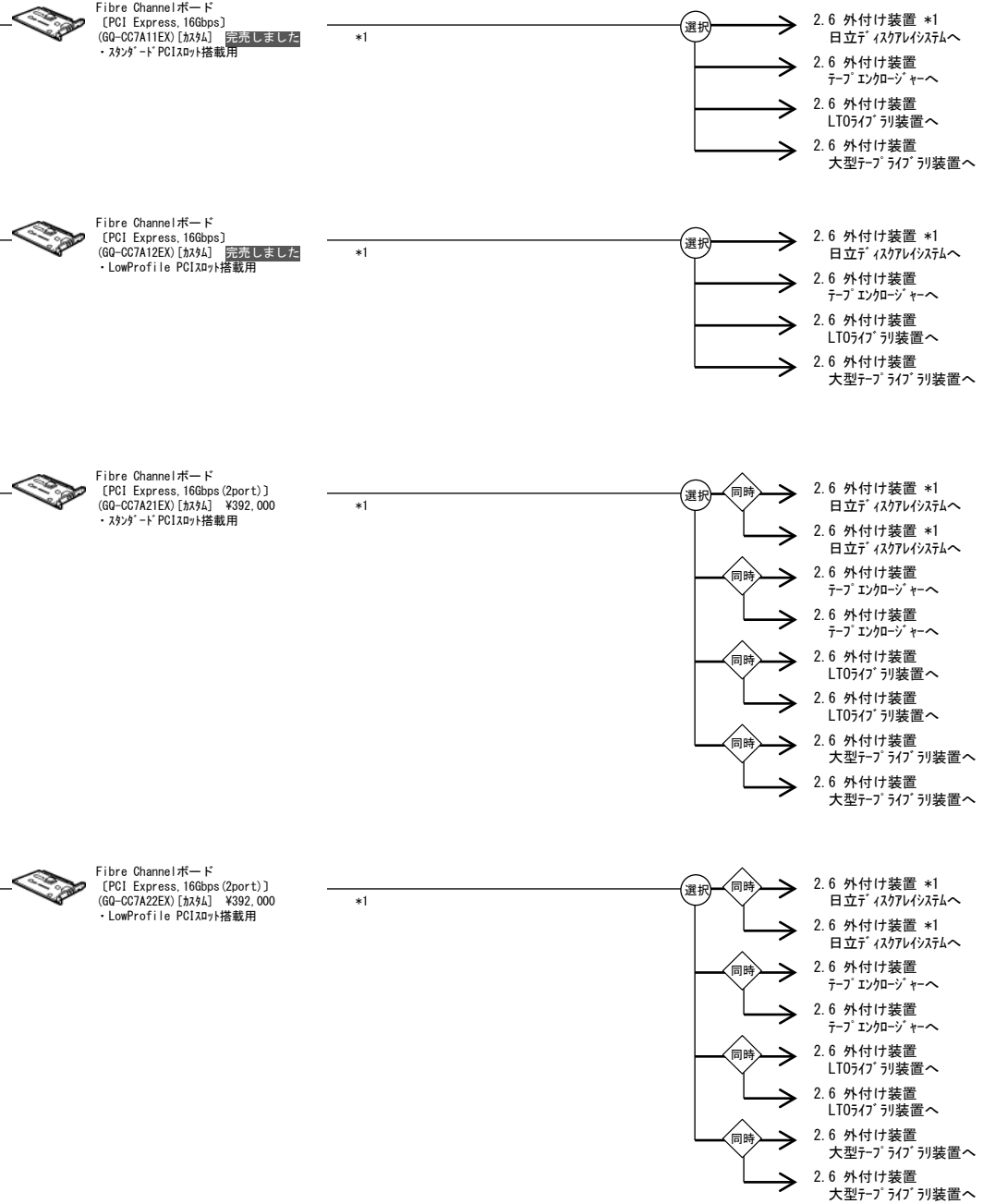

※1: 同一システム装置で BR1250 と、BR1650 及び日立ディスクアレイシステムの混在接続はできません。但し、BR1650 と日立ディスクアレイシステムの混在接続をサポートします。接続方法につきましては、「2. ハードウェア構成図 外付けオプション編」の各外付け装置の記載内容をご確認ください。

※2: ARCserve を使用した運用は非サポートとなります。

<システム装置および内蔵オプション編>



<外付けオプション編>へ

・ディスプレイ装置、・外付け装置等

<ラックキャビネット編>へ

・ラックオプション品
・無停電源装置<ラックタイプ>

RS220 AN2 [長期保守対応モデル]
RS220 BN2 [長期保守対応モデル]

・ [カスタム] はカスタムメイド対象製品です。
・ 表記の価格は、希望小売価格 (税別) です。

Fibre Channel ボード
[PCI Express, 8Gbps]
(G0-CC7811EX) [カスタム] ¥138,000
・スタンダード PCIスロット搭載用

*1

選択

- 2.6 外付け装置 *1
日立 ディスクアレイシステムへ
- 2.6 外付け装置
テープ エンコーダ ユニットへ
- 2.6 外付け装置
LTOタイプ リ装置へ
- 2.6 外付け装置
大型テープ ライブ リ装置へ

Fibre Channel ボード
[PCI Express, 8Gbps]
(G0-CC7812EX) [カスタム] ¥138,000
・LowProfile PCIスロット搭載用

*1

選択

- 2.6 外付け装置 *1
日立 ディスクアレイシステムへ
- 2.6 外付け装置
テープ エンコーダ ユニットへ
- 2.6 外付け装置
LTOタイプ リ装置へ
- 2.6 外付け装置
大型テープ ライブ リ装置へ

Fibre Channel ボード
[PCI Express, 8Gbps (2port)]
(G0-CC7821EX) [カスタム] ¥218,000
・スタンダード PCIスロット搭載用

*1

選択

同時

- 2.6 外付け装置 *1
日立 ディスクアレイシステムへ
- 2.6 外付け装置 *1
日立 ディスクアレイシステムへ
- 2.6 外付け装置
テープ エンコーダ ユニットへ
- 2.6 外付け装置
テープ エンコーダ ユニットへ
- 2.6 外付け装置
LTOタイプ リ装置へ
- 2.6 外付け装置
LTOタイプ リ装置へ
- 2.6 外付け装置
大型テープ ライブ リ装置へ
- 2.6 外付け装置
大型テープ ライブ リ装置へ

Fibre Channel ボード
[PCI Express, 8Gbps (2port)]
(G0-CC7822EX) [カスタム] ¥218,000
・LowProfile PCIスロット搭載用

*1

選択

同時

- 2.6 外付け装置 *1
日立 ディスクアレイシステムへ
- 2.6 外付け装置 *1
日立 ディスクアレイシステムへ
- 2.6 外付け装置
テープ エンコーダ ユニットへ
- 2.6 外付け装置
テープ エンコーダ ユニットへ
- 2.6 外付け装置
LTOタイプ リ装置へ
- 2.6 外付け装置
LTOタイプ リ装置へ
- 2.6 外付け装置
大型テープ ライブ リ装置へ
- 2.6 外付け装置
大型テープ ライブ リ装置へ

※1: 同一システム装置で BR1250 と、BR1650 及び日立ディスクアレイシステムの混在接続はできません。但し、BR1650 と日立ディスクアレイシステムの混在接続をサポートします。接続方法につきましては、「2. ハードウェア構成図 外付けオプション編」の各外付け装置の記載内容をご確認ください。
※2: ARCserve を使用した運用は非サポートとなります。

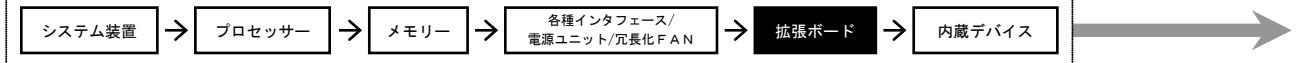

<外付けオプション編>へ

・ディスプレイ装置、・外付け装置等

<ラックキャビネット編>へ

・ラックオプション品
・無停電電源装置<ラックタイプ>

拡張ボード搭載条件

・拡張ボードの搭載位置および最大搭載枚数については、下表のとおりです。

(凡例) ●:標準搭載
①:搭載可(搭載優先順位)
×:搭載不可

RS220 AN2 モデル, BN2モデル内蔵USB memory boot構成時 標準ライザー搭載時

	形名	拡張ボード優先順位	最大搭載枚数	拡張スロット PCI Express 3.0 x8レーン							
				スタンダード [ハーフサイズ]		スタンダード [フルサイズ]		LowProfile [MD2]		LAN拡張力 ード専用	RAIDカード 専用
				1 [1C]	2 (*1) [2C]	3 (*1) [3C]	4 (*2) [10]	5 (*1) [2D]	6 (*1) [3D]		
LAN拡張カード(1000BASE-T(4port)) (*16)	標準搭載	-	1	×	×	×	×	×	×	①	×
LAN拡張カード(1000BASE-T(2port) + 10GBASE-SR(2port)) (*17) (*20) (*27)	標準搭載	-	(振)	×	×	×	×	×	×	①	×
ディスクアレイコントローラボード (*26)	標準搭載	-	1	×	×	×	×	×	×	×	①
	標準搭載	-		×	×	×	×	×	×	×	①
	標準搭載	-		×	×	×	×	×	×	×	①
	標準搭載	-		×	×	×	×	×	×	×	①
PCIeスイッチカード	GO-ES7565EX	[1]	1	①	×	×	×	×	×	×	×
SASボード(24Gbps(6Gbps4ライン), 外部2port) (*9)	GO-CE7207EX	[3]	3	①	②	③	×	×	×	×	×
	GO-CE7208EX	<1>	3	×	×	×	①	②	③	×	×
SASボード(48Gbps(12Gbps4ライン), 外部2port) (*9)	GO-CE7301EX	[4]	3	①	②	③	×	×	×	×	×
	GO-CE7302EX	<2>	3	×	×	×	①	②	③	×	×
Fibre Channelボード(16Gbps) (*4) (*8) (*11) (*12) (*13) (*28)	GO-CG7A11EX	[5]	3	①	②	③	×	×	×	×	×
	GO-CG7A12EX	<3>	3	×	×	×	①	②	③	×	×
Fibre Channelボード(16Gbps(2port)) (*4) (*8) (*11) (*12) (*13) (*28)	GO-CG7A21EX	[6]	3	①	②	③	×	×	×	×	×
	GO-CG7A22EX	<4>	3	×	×	×	①	②	③	×	×
Fibre Channelボード(8Gbps) (*4) (*8) (*28)	GO-CG7811EX	[7]	3	①	②	③	×	×	×	×	×
	GO-CG7812EX	<5>	3	×	×	×	①	②	③	×	×
Fibre Channelボード(8Gbps(2port)) (*4) (*8) (*28)	GO-CG7821EX	[8]	3	①	②	③	×	×	×	×	×
	GO-CG7822EX	<6>	3	×	×	×	①	②	③	×	×
ONAボード(10GBASE-SR(2port)) (*8) (*11) (*12) (*13) (*16) (*17) (*18) (*29) (*30)	GO-CF7061EX	[9]	3	①	②	③	×	×	×	×	×
	GO-CF7062EX	<7>	3	×	×	×	①	②	③	×	×
Fibre Channelボード[日立製](16Gbps) (*4) (*8) (*14)	GO-CG7F11EX	[10]	3	①	②	③	×	×	×	×	×
	GO-CG7F12EX	<8>	3	×	×	×	①	②	③	×	×
Fibre Channelボード[日立製](16Gbps(2port)) (*4) (*8) (*14)	GO-CG7F21EX	[11]	3	①	②	③	×	×	×	×	×
	GO-CG7F22EX	<9>	3	×	×	×	①	②	③	×	×
Fibre Channelボード[日立製](8Gbps) (*4) (*8)	GO-CG7831EX	[12]	3	①	②	③	×	×	×	×	×
	GO-CG7832EX	<10>	2	×	×	×	×	①	②	×	×
Fibre Channelボード[日立製](8Gbps(2port)) (*4) (*8)	GO-CG7841EX	[13]	3	①	②	③	×	×	×	×	×
	GO-CG7842EX	<11>	2	×	×	×	×	①	②	×	×
LANボード(10GBASE-SR(2port)) (*5) (*7) (*16) (*17) (*19) (*20) (*27)	GO-CN7845EX	[14]	2	①	②	③	×	×	×	×	×
	GO-CN7846EX	<12>	2	×	×	×	①	②	③	×	×
LANボード(10G SFP+ Direct Attach(2port)) (*5) (*7) (*16) (*17) (*20) (*27)	GO-CN7847EX	[15]	2	①	②	③	×	×	×	×	×
	GO-CN7848EX	<13>	2	×	×	×	①	②	③	×	×
LANボード(10GBASE-SR(2port)) (*7) (*15) (*16) (*17) (*20) (*30)	GO-CN7652EX	[16]	2	①	②	③	×	×	×	×	×
	GO-CN7653EX	<14>	2	×	×	×	①	②	③	×	×
LANボード(10GBASE-T(2port)) (*5) (*7) (*16) (*17) (*19) (*20) (*27)	GO-CN7825EX	[17]	2	①	②	③	×	×	×	×	×
	GO-CN7826EX	<15>	2	×	×	×	①	②	③	×	×
LANボード(1000BASE-T(4port)) (*6) (*16) (*17) (*19)	GO-CN7743EX	[18]	2	①	②	③	×	×	×	×	×
	GO-CN7744EX	<16>	2	×	×	×	①	②	③	×	×
LANボード(1000BASE-T(2port)) (*16) (*17) (*19)	GO-CN7729EX	[19]	3	①	②	③	×	×	×	×	×
	GO-CN7730EX	<17>	3	×	×	×	①	②	③	×	×

<システム装置および内蔵オプション編>

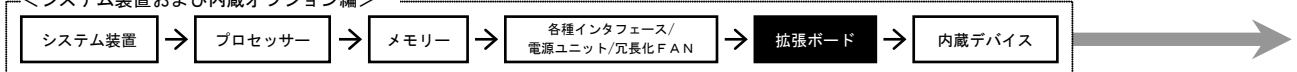

<外付けオプション編>へ

・ディスプレイ装置、・外付け装置等

<ラックキャビネット編>へ

・ラックオプション品
・無停電電源装置<ラックタイプ>

RS220 AN2 モデル, BN2モデル内蔵USB memory boot構成時 ライザーキット搭載時 (CPU2個搭載時でも使用可)

	形名	拡張ボード優先順位	最大搭載枚数	拡張スロット PCI							LAN拡張カード専用	RAIDカード専用
				x4レーン		x16レーン	x8レーン					
				スタンダード [ハイサイズ]		スタンダード [フルサイズ]	LowProfile [MD2]					
				1 [1C]	2 [2C]	3 (*1) [3C]	4 (*2) [10]	5 (*1) [2D]	6 (*1) [3D]			
LAN拡張カード(1000BASE-T(4port)) (*16)	標準搭載	-	1	x	x	x	x	x	x	①	x	
LAN拡張カード(1000BASE-T(2port) + 10GBASE-SR(2port)) (*17) (*20) (*27)	標準搭載	-	(択一)	x	x	x	x	x	x	①	x	
ディスクアレイコントローラボード (*26)	標準搭載	-	1 (択一)	x	x	x	x	x	x	x	①	
	標準搭載	-		x	x	x	x	x	x	x	①	
	標準搭載	-		x	x	x	x	x	x	x	①	
	標準搭載	-		x	x	x	x	x	x	x	①	
PCIeスイッチカード	GQ-ES7565EX	[1]	1	①	x	x	x	x	x	x	x	
SASボード(24Gbps(6Gbps4ライン), 外部2port) (*9)	GQ-CE7207EX	[3]	3	①	②	③	x	x	x	x	x	
	GQ-CE7208EX	<1>	3	x	x	x	①	②	③	x	x	
SASボード(48Gbps(12Gbps4ライン), 外部2port) (*9)	GQ-CE7301EX	[4]	3	①	②	③	x	x	x	x	x	
	GQ-CE7302EX	<2>	3	x	x	x	①	②	③	x	x	
Fibre Channelボード(16Gbps) (*4) (*8) (*13) (*22) (*23) (*24) (*28)	GQ-CG7A11EX	[5]	1	x	x	①	x	x	x	x	x	
	GQ-CG7A12EX	<3>	3	x	x	x	①	②	③	x	x	
Fibre Channelボード(16Gbps(2port)) (*4) (*8) (*13) (*22) (*23) (*24) (*28)	GQ-CG7A21EX	[6]	1	x	x	①	x	x	x	x	x	
	GQ-CG7A22EX	<4>	3	x	x	x	①	②	③	x	x	
Fibre Channelボード(8Gbps) (*4) (*8) (*28)	GQ-CG7811EX	[7]	1	x	x	①	x	x	x	x	x	
	GQ-CG7812EX	<5>	3	x	x	x	①	②	③	x	x	
Fibre Channelボード(8Gbps(2port)) (*4) (*8) (*28)	GQ-CG7821EX	[8]	1	x	x	①	x	x	x	x	x	
	GQ-CG7822EX	<6>	3	x	x	x	①	②	③	x	x	
CNAボード(10GBASE-SR(2port)) (*8) (*16) (*17) (*18) (*24) (*29) (*30)	GQ-CF7061EX	[9]	1	x	x	①	x	x	x	x	x	
	GQ-CF7062EX	<7>	3	x	x	x	①	②	③	x	x	
Fibre Channelボード[日立製](16Gbps) (*4) (*8) (*14)	GQ-CC7F11EX	[10]	3	①	②	③	x	x	x	x	x	
	GQ-CC7F12EX	<8>	3	x	x	x	①	②	③	x	x	
Fibre Channelボード[日立製](16Gbps(2port)) (*4) (*8) (*14)	GQ-CC7F21EX	[11]	3	①	②	③	x	x	x	x	x	
	GQ-CC7F22EX	<9>	3	x	x	x	①	②	③	x	x	
Fibre Channelボード[日立製](8Gbps) (*4) (*8)	GQ-CC7831EX	[12]	3	①	②	③	x	x	x	x	x	
	GQ-CC7832EX	<10>	2	x	x	x	x	①	②	x	x	
Fibre Channelボード[日立製](8Gbps(2port)) (*4) (*8)	GQ-CC7841EX	[13]	3	①	②	③	x	x	x	x	x	
	GQ-CC7842EX	<11>	2	x	x	x	x	①	②	x	x	
LANボード(10GBASE-SR(2port)) (*5) (*7) (*16) (*17) (*19) (*20) (*27)	GQ-CN7845EX	[14]	1	x	x	①	x	x	x	x	x	
	GQ-CN7846EX	<12>	2	x	x	x	①	②	③	x	x	
LANボード(10G SFP+ Direct Attach(2port)) (*5) (*7) (*16) (*17) (*20) (*27)	GQ-CN7847EX	[15]	1	x	x	①	x	x	x	x	x	
	GQ-CN7848EX	<13>	2	x	x	x	①	②	③	x	x	
LANボード(10GBASE-SR(2port)) (*7) (*15) (*16) (*17) (*20) (*30)	GQ-CN7652EX	[16]	1	x	x	①	x	x	x	x	x	
	GQ-CN7653EX	<14>	2	x	x	x	①	②	③	x	x	
LANボード(10GBASE-T(2port)) (*5) (*7) (*16) (*17) (*19) (*20) (*27)	GQ-CN7825EX	[17]	1	x	x	①	x	x	x	x	x	
	GQ-CN7826EX	<15>	2	x	x	x	①	②	③	x	x	
LANボード(1000BASE-T(4port)) (*6) (*16) (*17) (*19) (*24)	GQ-CN7743EX	[18]	2	①	②	③	x	x	x	x	x	
	GQ-CN7744EX	<16>	2	x	x	x	①	②	③	x	x	
LANボード(1000BASE-T(2port)) (*16) (*17) (*19)	GQ-CN7729EX	[19]	3	①	②	③	x	x	x	x	x	
	GQ-CN7730EX	<17>	3	x	x	x	①	②	③	x	x	

<システム装置および内蔵オプション編>

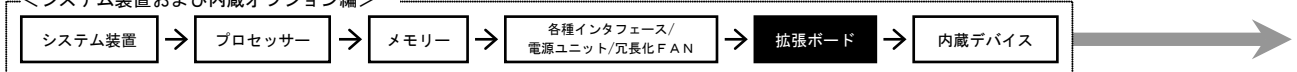

<外付けオプション編>へ

・ディスプレイ装置、・外付け装置等

<ラックキャビネット編>へ

・ラックオプション品
・無停電電源装置<ラックタイプ>

RS220 BN2 モデルSAN boot構成時標準ライザー搭載時

	形名	拡張ボード優先順位	最大搭載枚数	拡張スロット PCI							
				PCI Express 3.0							
				x8レーン							
				スタンダード [ハーフサイズ]		スタンダード [フルサイズ]		LowProfile [MD2]		LAN拡張力 ード専用	RAIDカード 専用
1 [1C]	2 (*1) [2C]	3 (*1) [3C]	4 (*2) [10]	5 (*1) [2D]	6 (*1) [3D]						
LAN拡張カード(1000BASE-T(4port)) (*16)	標準搭載	-	1	x	x	x	x	x	x	①	x
LAN拡張カード(1000BASE-T(2port) + 10GBASE-SR(2port)) (*17)(*20)(*27)	標準搭載	-	(併)	x	x	x	x	x	x	①	x
PCIeスイッチカード	GQ-ES7565EX	[1]	1	①	x	x	x	x	x	x	x
Fibre Channelボード[日立製](16Gbps) (*8)(*14)(*21)	GQ-CC7F11EX	[2]	2	①	②	③	x	x	x	x	x
	GQ-CC7F12EX	<1>	2	x	x	x	①	②	③	x	x
Fibre Channelボード[日立製](16Gbps(2port)) (*8)(*14)(*21)	GQ-CC7F21EX	[3]	2	①	②	③	x	x	x	x	x
	GQ-CC7F22EX	<2>	2	x	x	x	①	②	③	x	x
Fibre Channelボード[日立製](8Gbps) (*8)(*21)	GQ-CC7831EX	[4]	2	①	②	③	x	x	x	x	x
	GQ-CC7832EX	<3>	2	x	x	x	x	①	②	x	x
Fibre Channelボード[日立製](8Gbps(2port)) (*8)(*21)	GQ-CC7841EX	[5]	2	①	②	③	x	x	x	x	x
	GQ-CC7842EX	<4>	2	x	x	x	x	①	②	x	x
SASボード(24Gbps(6Gbps45イン),外部2port) (*9)	GQ-CE7207EX	[7]	3	①	②	③	x	x	x	x	x
	GQ-CE7208EX	<5>	3	x	x	x	①	②	③	x	x
SASボード(48Gbps(12Gbps45イン),外部2port) (*9)	GQ-CE7301EX	[8]	3	①	②	③	x	x	x	x	x
	GQ-CE7302EX	<6>	3	x	x	x	①	②	③	x	x
CNAボード(10GBASE-SR(2port)) (*8)(*11)(*12)(*13)(*16)(*17)(*18)(*29)(*30)	GQ-CF7061EX	[9]	3	①	②	③	x	x	x	x	x
	GQ-CF7062EX	<7>	3	x	x	x	①	②	③	x	x
LANボード(10GBASE-SR(2port)) (*5)(*7)(*16)(*17)(*19)(*20)(*27)	GQ-CN7845EX	[10]	2	①	②	③	x	x	x	x	x
	GQ-CN7846EX	<8>	2	x	x	x	①	②	③	x	x
LANボード(10G SFP+ Direct Attach(2port)) (*5)(*7)(*16)(*17)(*27)	GQ-CN7847EX	[11]	2	①	②	③	x	x	x	x	x
	GQ-CN7848EX	<9>	2	x	x	x	①	②	③	x	x
LANボード(10GBASE-SR(2port)) (*7)(*15)(*16)(*17)(*20)(*30)	GQ-CN7652EX	[12]	2	①	②	③	x	x	x	x	x
	GQ-CN7653EX	<10>	2	x	x	x	①	②	③	x	x
LANボード(10GBASE-T(2port)) (*5)(*7)(*16)(*17)(*19)(*20)(*27)	GQ-CN7825EX	[13]	2	①	②	③	x	x	x	x	x
	GQ-CN7826EX	<11>	2	x	x	x	①	②	③	x	x
LANボード(1000BASE-T(4port)) (*6)(*16)(*17)(*19)	GQ-CN7743EX	[14]	2	①	②	③	x	x	x	x	x
	GQ-CN7744EX	<12>	2	x	x	x	①	②	③	x	x
LANボード(1000BASE-T(2port)) (*16)(*17)(*19)	GQ-CN7729EX	[15]	3	①	②	③	x	x	x	x	x
	GQ-CN7730EX	<13>	3	x	x	x	①	②	③	x	x

＜システム装置および内蔵オプション編＞

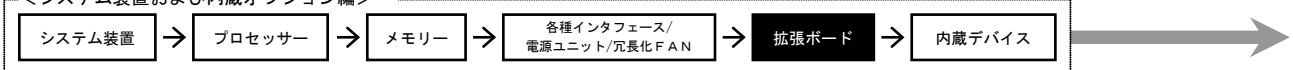

＜外付けオプション編＞へ

・ディスプレイ装置、・外付け装置等

＜ラックキャビネット編＞へ

・ラックオプション品
・無停電電源装置<ラックタイプ>

RS220 BN2 モデルSAN boot構成時 ライザーキット搭載時 (CPU2個搭載時でも使用可)

	形名	拡張ボード優先順位	最大搭載枚数	拡張スロット PCI Express 3.0															
				x4レーン スタンダード [ハーフサイズ]		x16レーン スタンダード [フルサイズ]		LowProfile [MD2]		LAN拡張力 ード専用	RAIDカード 専用								
				1 [1C]	2 [2C]	3 (*1) [3C]	4 (*2) [1D]	5 (*1) [3D]	6 (*1)										
LAN拡張カード(1000BASE-T(4port)) (*16)	標準搭載	-	1																
LAN拡張カード(1000BASE-T(2port) + 10GBASE-SR(2port)) (*17) (*20) (*27)	標準搭載	-	(※1)																
PCIeスイッチカード	GG-ES7565EX	[1]	1	①															
Fibre Channel ボード[日立製] (16Gbps) (*8) (*14) (*21)	GG-CC7F11EX	[2]	2	①	②	③													
	GG-CC7F12EX	<1>	2				①	②	③										
Fibre Channel ボード[日立製] (16Gbps(2port)) (*8) (*14) (*21)	GG-CC7F21EX	[3]	2	①	②	③													
	GG-CC7F22EX	<2>	2				①	②	③										
Fibre Channel ボード[日立製] (8Gbps) (*8) (*21)	GG-CC7831EX	[4]	2	①	②	③													
	GG-CC7832EX	<3>	2					①	②	③									
Fibre Channel ボード[日立製] (8Gbps(2port)) (*8) (*21)	GG-CC7841EX	[5]	2	①	②	③													
	GG-CC7842EX	<4>	2					①	②	③									
SAS ボード (24Gbps (6Gbps45ｲﾝ), 外部2port) (*9)	GG-CE7207EX	[7]	3	①	②	③													
	GG-CE7208EX	<5>	3				①	②	③										
SAS ボード (48Gbps (12Gbps45ｲﾝ), 外部2port) (*9)	GG-CE7301EX	[8]	3	①	②	③													
	GG-CE7302EX	<6>	3				①	②	③										
CNA ボード (10GBASE-SR (2port)) (*8) (*12) (*13) (*16) (*17) (*18) (*25) (*29) (*30)	GG-CF7061EX	[9]	1				①												
	GG-CF7062EX	<7>	3				①	②	③										
LAN ボード (10GBASE-SR (2port)) (*5) (*7) (*16) (*17) (*19) (*20) (*27)	GG-CN7845EX	[10]	1				①												
	GG-CN7846EX	<8>	2				①	②	③										
LAN ボード (10G SFP+ Direct Attach(2port)) (*5) (*7) (*16) (*17) (*27)	GG-CN7847EX	[11]	1				①												
	GG-CN7848EX	<9>	2				①	②	③										
LAN ボード (10GBASE-SR (2port)) (*7) (*15) (*16) (*17) (*20) (*30)	GG-CN7652EX	[12]	1				①												
	GG-CN7653EX	<10>	2				①	②	③										
LAN ボード (10GBASE-T (2port)) (*5) (*7) (*16) (*17) (*19) (*20) (*27)	GG-CN7825EX	[13]	1				①												
	GG-CN7826EX	<11>	2				①	②	③										
LAN ボード (1000BASE-T (4port)) (*6) (*16) (*17) (*19)	GG-CN7743EX	[14]	2	①	②	③													
	GG-CN7744EX	<12>	2				①	②	③										
LAN ボード (1000BASE-T (2port)) (*16) (*17) (*19)	GG-CN7729EX	[15]	3	①	②	③													
	GG-CN7730EX	<13>	3				①	②	③										

- *1: CPUを2個搭載の場合のみ拡張ボードを搭載可能です。
- *2: 拡張スロット4は、PCI-Express Lane Reverse対応のボードのみ搭載サポートとなります。
- *3: システム装置への工場搭載の場合は、接続する内蔵デバイス及びバックアップキット等の同時手配が必要です。
- *4: Fibre Channel ボード [日立製] [GG-CC7F11 (EX) / GG-CC7F12 (EX) / GG-CC7F21 (EX) / GG-CC7F22 (EX) / GG-CC7831 (EX) / GG-CC7832 (EX) / GG-CC7841 (EX) / GG-CC7842 (EX)] と Fibre Channel ボード [GG-CC7A11 (EX) / GG-CC7A12 (EX) / GG-CC7A21 (EX) / GG-CC7A22 (EX) / GG-CC7811 (EX) / GG-CC7812 (EX) / GG-CC7821 (EX) / GG-CC7822 (EX)] の混在搭載は、非サポートとなります。
- *5: LAN ボード (10GBASE-T) [GG-CN7825 (EX) / GG-CN7826 (EX)]、LAN ボード (10GBASE-DA) [GG-CN7847 (EX) / GG-CN7848 (EX)]、LAN ボード (10GBASE-SR) [GG-CN7845 (EX) / GG-CN7846 (EX)] は、下記環境でSR-10Vサポートとなります。
(ホストOS: Windows Server 2012 R2 / Windows Server 2016 / ゲストOS: Windows Server 2012 / Windows Server 2012 R2 / Windows Server 2016)
- *6: LAN ボード (1000BASE-T (4port)) [GG-CN7743 (EX) / GG-CN7744 (EX)] の最大搭載枚数は合計2となります。
- *7: LAN ボード (10GBASE-T) [GG-CN7825 (EX) / GG-CN7826 (EX)]、LAN ボード (10GBASE-DA) [GG-CN7847 (EX) / GG-CN7848 (EX)]、LAN ボード (10GBASE-SR) [GG-CN7845 (EX) / GG-CN7846 (EX) / GG-CN7652 (EX) / GG-CN7653 (EX)] の最大搭載枚数は合計2となります。
- *8: CNA ボード [GG-CF7061 (EX) / GG-CF7062 (EX)]、Fibre Channel ボード [日立製] [GG-CC7F11 (EX) / GG-CC7F12 (EX) / GG-CC7F21 (EX) / GG-CC7F22 (EX) / GG-CC7831 (EX) / GG-CC7832 (EX) / GG-CC7841 (EX) / GG-CC7842 (EX)]、Fibre Channel ボード [GG-CC7A11 (EX) / GG-CC7A12 (EX) / GG-CC7A21 (EX) / GG-CC7A22 (EX) / GG-CC7811 (EX) / GG-CC7812 (EX) / GG-CC7821 (EX) / GG-CC7822 (EX)] の最大搭載枚数は合計5となります。
- *9: 12Gbps SAS ボード [GG-CE7301 (EX) / GG-CE7302 (EX)] 搭載時、12Gbps SAS ボード [GG-CE7301 (EX) / GG-CE7302 (EX)] と 6Gbps SAS ボード [GG-CE7207 (EX) / GG-CE7208 (EX)] の最大搭載枚数は合計3となります。
- *10: フルレングス搭載キットおよびグラフィックボードキットの搭載が必須です。
- *11: CPU (Xeon E5-2620v4 / Xeon E5-2667v4 (8コア)) 搭載時、CNA ボード [GG-CF7061 (EX) / GG-CF7062 (EX)]、Fibre Channel ボード [GG-CC7A11 (EX) / GG-CC7A12 (EX) / GG-CC7A21 (EX) / GG-CC7A22 (EX)] の最大搭載枚数は合計2となります。
- *12: CPU (Xeon E5-2603v4 / Xeon E5-2643v4 (6コア)) 搭載時、CNA ボード [GG-CF7061 (EX) / GG-CF7062 (EX)]、Fibre Channel ボード [GG-CC7A11 (EX) / GG-CC7A12 (EX) / GG-CC7A21 (EX) / GG-CC7A22 (EX)] もしくは LAN ボード (1000BASE-T (4port)) [GG-CN7743 (EX) / GG-CN7744 (EX)] 搭載時、CNA ボード [GG-CF7061 (EX) / GG-CF7062 (EX)]、Fibre Channel ボード [GG-CC7A11 (EX) / GG-CC7A12 (EX) / GG-CC7A21 (EX) / GG-CC7A22 (EX)] は、非サポートとなります。
- *13: CPU (Xeon E5-2623v4、E5-2637v4 (4コア)) 搭載時、CNA ボード [GG-CF7061 (EX) / GG-CF7062 (EX)]、Fibre Channel ボード [GG-CC7A11 (EX) / GG-CC7A12 (EX) / GG-CC7A21 (EX) / GG-CC7A22 (EX)] は、非サポートとなります。
- *14: Fibre Channel ボード [日立製] (16Gbps) と テーブルエンクロージャ、LTO ライブラリ装置、大型テープレイブラリ装置接続は、バックアップ・アプリケーション・プログラムに制限がありますのでバックアップ相談窓口へ確認願います。
- *15: LAN ボード (10GBASE-SR (2port)) [GG-CN7652 (EX) / GG-CN7653 (EX)] は SR-10V をサポートしません。
- *16: プロセッサ2個+標準搭載LAN拡張カード(1000BASE-T(4port))構成でVmware ESXi 5.5 update3環境時は、下記制限があります。
(1) LAN ボード (1000BASE-T (2port)) [GG-CN7729 (EX) / GG-CN7730 (EX)] の最大搭載枚数は合計4となります。又、LAN ボード (1000BASE-T (2port)) [GG-CN7729 (EX) / GG-CN7730 (EX)] と LAN ボード (1000BASE-T (4port)) [GG-CN7743 (EX) / GG-CN7744 (EX)] の混在搭載時の最大搭載枚数は合計3となります。
(2) CNA ボード [GG-CF7061 (EX) / GG-CF7062 (EX)]、LAN ボード (10GBASE-T) [GG-CN7825 (EX) / GG-CN7826 (EX)]、LAN ボード (10GBASE-DA) [GG-CN7847 (EX) / GG-CN7848 (EX)]、LAN ボード (10GBASE-SR) [GG-CN7845 (EX) / GG-CN7846 (EX) / GG-CN7652 (EX) / GG-CN7653 (EX)] の最大搭載枚数は合計2となります。又、LAN ボード (1000BASE-T (2port)) [GG-CN7729 (EX) / GG-CN7730 (EX)] もしくは LAN ボード (1000BASE-T (4port)) [GG-CN7743 (EX) / GG-CN7744 (EX)] を搭載の場合は、CNA ボード [GG-CF7061 (EX) / GG-CF7062 (EX)]、LAN ボード [GG-CN7825 (EX) / GG-CN7826 (EX) / GG-CN7847 (EX) / GG-CN7848 (EX) / GG-CN7845 (EX) / GG-CN7846 (EX) / GG-CN7652 (EX) / GG-CN7653 (EX)] は、非サポートとなります。
- *17: プロセッサ2個+LAN拡張カード(1000BASE-T(2port))+10GBASE-SR(2port) [GG-CN715EX] 搭載構成でVmware ESXi 5.5 update3環境時は、下記制限があります。
(1) LAN ボード (1000BASE-T (2port)) [GG-CN7729 (EX) / GG-CN7730 (EX)] の最大搭載枚数は合計1となります。(Vmware構成の上限制限)
(2) LAN ボード (1000BASE-T (4port)) [GG-CN7743 (EX) / GG-CN7744 (EX)] は、非サポートとなります。(Vmware構成の上限制限)
(3) CNA ボード [GG-CF7061 (EX) / GG-CF7062 (EX)]、LAN ボード (10GBASE-T) [GG-CN7825 (EX) / GG-CN7826 (EX)]、LAN ボード (10GBASE-DA) [GG-CN7847 (EX) / GG-CN7848 (EX)]、LAN ボード (10GBASE-SR) [GG-CN7845 (EX) / GG-CN7846 (EX) / GG-CN7652 (EX) / GG-CN7653 (EX)] の最大搭載枚数は合計1となります。
- *18: Emulex製NIC Teaming KITを使用したチームのWindows Server 2008R2 Hyper-V仮想ネットワークへの割当は非サポートです。
- *19: iSCSI接続のシステム構成を組む場合、Windows環境およびLinux環境においてボードとストレージ間は、直接接続のみサポートします。なお、仮想化OS上における仮想スイッチとの接続はサポートしています。Vmware環境では、OSの仕様により、LANスイッチの接続を許容します。ただし、ご使用になるLANスイッチは、最大パケット処理性能が高いスイッチを推奨します。
- *20: 1000Mbpsでの動作はサポートしません。
- *21: SANポート構成では外付け装置との接続を二重化してください。
- *22: CPU (Xeon E5-2640v4 (10コア)) 搭載時、Fibre Channel ボード [GG-CC7A11 (EX) / GG-CC7A12 (EX) / GG-CC7A21 (EX) / GG-CC7A22 (EX)] の最大搭載枚数は合計2となります。
- *23: CPU (Xeon E5-2620v4 / E5-2667v4 (8コア)) 搭載時、Fibre Channel ボード [GG-CC7A11 (EX) / GG-CC7A12 (EX) / GG-CC7A21 (EX) / GG-CC7A22 (EX)] の最大搭載枚数は合計1となります。
- *24: CPU (Xeon E5-2637v4 / E5-2623v4 (4コア)) 搭載時、CNA ボード [GG-CF7061 (EX) / GG-CF7062 (EX)]、Fibre Channel ボード [GG-CC7A11 (EX) / GG-CC7A12 (EX) / GG-CC7A21 (EX) / GG-CC7A22 (EX)] は、非サポートとなります。また、LAN ボード [GG-CN7743 (EX) / GG-CN7744 (EX)] の最大搭載枚数は合計1となります。
- *25: CPU (Xeon E5-2620v4 / E5-2667v4 (8コア)) 搭載時、CNA ボード [GG-CF7061 (EX) / GG-CF7062 (EX)] の最大搭載枚数は合計2となります。
- *26: BN2モデル[内蔵USB memory boot構成時]は搭載不可
- *27: Red Hat Enterprise Linux 7.4 環境時は非サポートとなります。
- *28: Red Hat Enterprise Linux 7.5およびRed Hat Enterprise Linux 6.10環境でご使用になる場合は、「RH8000/Red Hat Enterprise Linux ご使用にあたっての注意事項」をご参照ください。
http://www.hitachi.co.jp/Prod/comp/OSD/pc/ha/products/hardware/redhatcaution_7_1.pdf
- *29: Vmware vSphere ESXi 6.5以降 環境時は非サポートとなります。
- *30: Vmware vSphere ESXi 6.7 環境時は非サポートとなります。

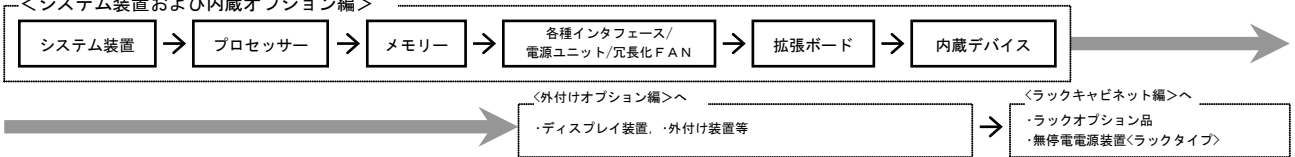

RS220 AN2 [長期保守対応モデル]
RS220 BN2 [長期保守対応モデル]

・ [カスタム] はカスタムメイド対象製品です。
・ 表記の価格は、希望小売価格 (税別) です。

内蔵デバイス

※搭載条件については搭載条件をご参照下さい。

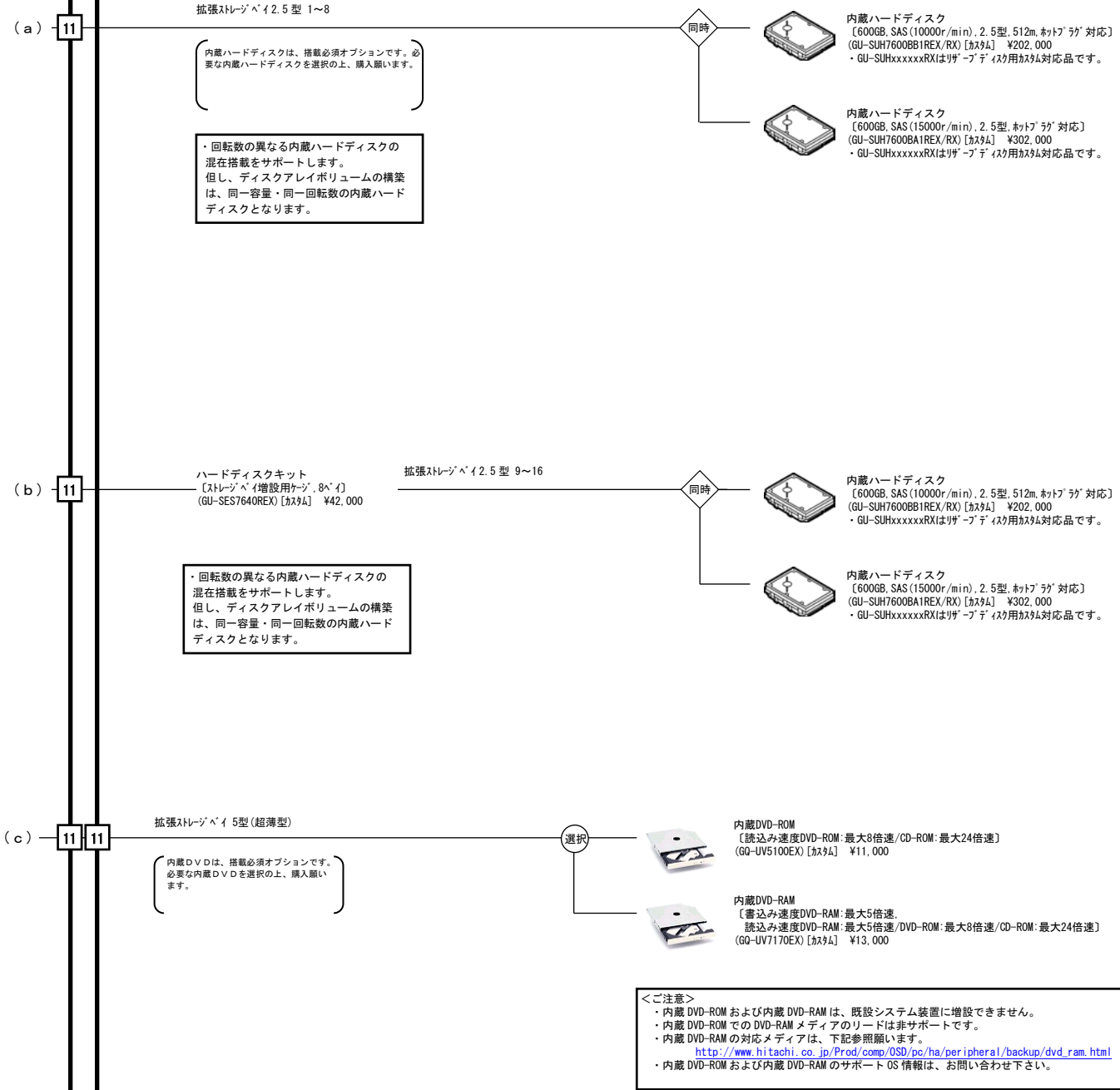

<システム装置および内蔵オプション編>

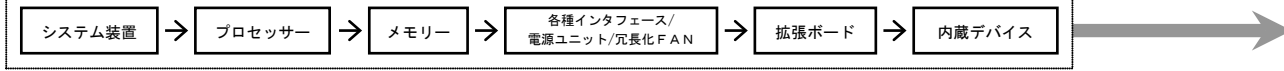

<外付けオプション編>へ

・ディスプレイ装置、・外付け装置等

<ラックキャビネット編>へ

・ラックオプション品
・無停電電源装置<ラックタイプ>

RS220 AN2 [長期保守対応モデル]
RS220 BN2 [長期保守対応モデル]

・ [カスタム] はカスタムメイド対象製品です。
・ 表記の価格は、希望小売価格 (税別) です。

(e) 11 11

バックアップキット
[内蔵 RDX [USB3.0] (3.5 型) 接続用 USB (USB3.0) ケーブル]

添付バックアップソフトウェア	形名	価格
CA ARCserve Backup r17.5 for Windows + Disaster Recovery Option + Agent for Open Files + 5 Client Agent (DVD1 枚) (CD1 枚)	GQ-SLR71050G3NEX	¥503,000
CA ARCserve Backup r17.5 for Windows + Disaster Recovery Option + 5 Client Agent (DVD1 枚) (CD1 枚)	GQ-SLR71050G2NEX	¥425,000
CA ARCserve Backup r17.5 for Windows + 5 Client Agent (DVD1 枚) (CD1 枚)	GQ-SLR71050G1NEX	¥350,000
CA ARCserve Backup r17.5 for Windows + Disaster Recovery Option + Agent for Open Files (DVD1 枚) (CD1 枚)	GQ-SLR71050GFNEX	¥275,000
CA ARCserve Backup r17.5 for Windows + Disaster Recovery Option (DVD1 枚) (CD1 枚)	GQ-SLR71050GNEX	¥197,000
CA ARCserve Backup r17.5 for Windows (DVD1 枚) (CD1 枚)	GQ-SLR71050GNEX	¥122,000
CA ARCserve Backup r17 for Windows + Disaster Recovery Option + Agent for Open Files + 5 Client Agent (DVD1 枚) (CD1 枚)	GQ-SLR71050E3NEX	¥503,000
CA ARCserve Backup r17 for Windows + Disaster Recovery Option + 5 Client Agent (DVD1 枚) (CD1 枚)	GQ-SLR71050E2NEX	¥425,000
CA ARCserve Backup r17 for Windows + 5 Client Agent (DVD1 枚) (CD1 枚)	GQ-SLR71050E1NEX	¥350,000
CA ARCserve Backup r17 for Windows + Disaster Recovery Option + Agent for Open Files (DVD1 枚) (CD1 枚)	GQ-SLR71050EFNEX	¥275,000
CA ARCserve Backup r17 for Windows + Disaster Recovery Option (DVD1 枚) (CD1 枚)	GQ-SLR71050EDNEX	¥197,000
CA ARCserve Backup r17 for Windows (DVD1 枚) (CD1 枚)	GQ-SLR71050ENEX	¥122,000
CA ARCserve Backup r16.5 for Windows + Disaster Recovery Option + Agent for Open Files (DVD1 枚) (CD1 枚)	GQ-SLR71050AFNEX	¥265,000
CA ARCserve Backup r16.5 for Windows + Disaster Recovery Option (DVD1 枚) (CD1 枚)	GQ-SLR71050ADNEX	¥187,000
CA ARCserve Backup r16.5 for Windows (DVD1 枚) (CD1 枚)	GQ-SLR71050ANEX	¥117,000
CA ARCserve Replication r16.5 for Windows Standard OS for File Server (DVD1 枚)	GQ-SLR71050APNEX	¥93,000
Arcserve UDP v6.5 Advanced Edition - Server (DVD3 枚) (CD1 枚)	GQ-SLR71050HUNEX	¥92,000
Arcserve UDP v6 Advanced Edition - Server (DVD3 枚) (CD1 枚)	GQ-SLR71050FUNEX	¥92,000
CA arcserve UDP v5 Standard Edition - Server (DVD3 枚) (CD1 枚)	GQ-SLR71050BUNEX	¥73,000
JP1/VERITAS Backup Exec 15 + Advanced Open File Option + Simplified Disaster Recovery Option (DVD1 枚) (CD2 枚)	GQ-SLR71050DNEX	¥127,000
バックアップソフトウェアなし	GQ-SLR710500NEX	¥5,000 ¥5,000

・ 接続の内蔵デバイスと同時手配時のみ選択可です。(バックアップキットの単品手配は不可)
・ CA ARCserve Backupバンドルのバックアップデバイスセットは、ARCserveサポートサービス (1年分) が付属します。
・ Windows Server 2012 R2環境では、下記バックアップソフトは、非サポートとなります。(CA ARCserve Replication r16.5 for Windows)

内蔵RDX [USB3.0] (3.5型)

適応モデル	バックアップデバイス
おまかせ安心モデルII 24 (5年/4年/3年) おまかせ安心モデルII (5年/4年/3年) おまかせ安心モデル (5年/4年/3年) 標準モデル おまかせ安心ロングライフモデルII 24 (7年/6年) おまかせ安心ロングライフモデルII (7年/6年) おまかせ安心ロングライフモデル (7年/6年) ロングライフモデルII	内蔵 RDX [RDX, 3.5 型, USB (USB3.0)]  内蔵 RDX セット (GU-SUR531000REX) [カスタム] ¥60,000

メディア

H8000 シリーズ 推奨メディア		1 個
内蔵 RDX 用	RDX 320GB カートリッジ Maxell : RDX/320	GQ-AY7RX32 【在庫限りの販売です】 ¥38,000
内蔵 RDX 用	RDX 500GB カートリッジ Maxell : RDX/500	GQ-AY7RX51 ¥58,000
内蔵 RDX 用	RDX 1TB カートリッジ Maxell : RDX/1TB	GQ-AY7RX100 ¥78,000
内蔵 RDX 用	RDX 2TB カートリッジ Maxell : RDX/2TB	GQ-AY7RX200 ¥100,000
内蔵 RDX 用	RDX 4TB カートリッジ Maxell : RDX/4TB	GQ-AY7RX400 ¥230,000

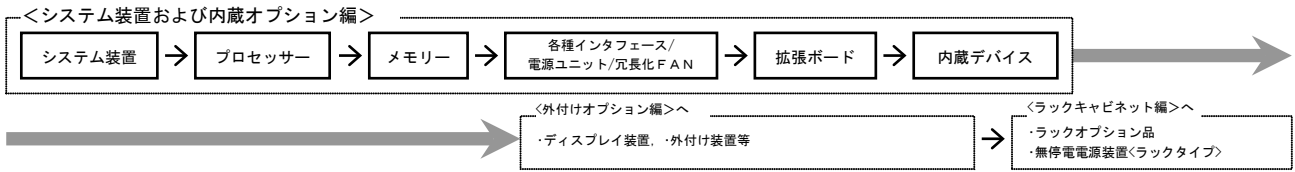

内蔵デバイス搭載条件

・内蔵デバイスの搭載位置および最大搭載台数については、下表のとおりです。

(凡例) ●:標準搭載
①:搭載可(搭載優先順位)
×:搭載不可

RS220 AN2 モデル ハードディスクキット搭載時

品名	形名	最大 搭載 台数	拡張ストレージベイ (*6)																5型 (超薄型)	3.5型	5型 (オプション)
			2.5型 (*1)																		
			1	2	3	4	5	6	7	8	9	10	11	12	13	14	15	16			
内蔵ハードディスク (600GB, 10000r/min, 2.5型) (*2)	GU-SUH7600BB1REX GU-SUH7600BB1RRX	16	①	②	③	④	⑤	⑥	⑦	⑧	⑨	⑩	⑪	⑫	⑬	⑭	⑮	⑯	×	×	×
内蔵ハードディスク (600GB, 15000r/min, 2.5型) (*2)	GU-SUH7600BA1REX GU-SUH7600BA1RRX	16	①	②	③	④	⑤	⑥	⑦	⑧	⑨	⑩	⑪	⑫	⑬	⑭	⑮	⑯	×	×	×
内蔵DVD-ROM	GQ-UV5100EX	1	×	×	×	×	×	×	×	×	×	×	×	×	×	×	×	①	×	×	
内蔵DVD-RAM	GQ-UV7170EX	(取-)	×	×	×	×	×	×	×	×	×	×	×	×	×	×	×	①	×	×	
内蔵RDXセット (3.5型) (*3) (*4) (*5)	GU-SUR5310000REX	1	×	×	×	×	×	×	×	×	×	×	×	×	×	×	×	×	①	×	

*1:一つのディスクアレイボリュームは、異なる容量の内蔵ハードディスク/内蔵SSDにて構築できません。(ディスクアレイボリューム単位での内蔵ハードディスク/内蔵SSD容量混載は可[但し、リザーブディスク設定に注意が必要です。])

*2:OSをインストールする論理ドライブの実容量が2048GBを超える場合、標準設定容量は、2048GBにてLU分割します。尚、UEFIブートサポートOS環境時は、LU設定サービス (SD-41A1-N10S) もしくはRAID/LU拡張バックサービス (SD-41A1-N80G) を購入頂くことにより、2048GBより大きい容量に設定して工場出荷可能です。

*3:別途バックアップキット (USBケーブル) [GQ-SLR7105xxxx (EX)] が必要です。

*4:Windows Server 2012 R2環境では、次の「アップグレード」は、非サポートとなります。(CA ARCserve Replication r16.5 for Windows)

*5:VMware環境では非サポートとなります。Red Hat Enterprise Linux Server 6および7についてはUSB2.0動作のみサポートします。

*6:ハードディスクキット [GQ-ES7640EX (工場搭載出荷用形名)] は、ハードディスクキットの拡張ストレージベイ (9~16) へ搭載の内蔵ハードディスク/内蔵SSDを選択搭載の場合のみ選択工場搭載出荷可能となります。