

1. ハードウェア構成図 システム装置編

1.1 TS20

1.1.1 TS20 AN2/BN2/CN2/DN2

TS20 AN2/BN2/CN2/DN2 システム装置 機器仕様

項目名		TS20 AN2	TS20 BN2	TS20 CN2	TS20 DN2
		RAID (2.5型SAS) [冗長電源] 対応	RAID (2.5型SAS) 対応	RAID (3.5型SATA) 対応	静音モデル
筐体タイプ					
タワータイプ (ラックタイプ [5U])					
CPU					
Intel® Xeon® プロセッサ					
最小1/最大2					
プロセッサ数		E5-2690v4 *13	E5-2650v4 *13	E5-2623v4 *13	E5-2620v4
周波数 (GHz)		2.60	2.20	2.60	2.10
コア数/スレッド数		14/28	12/24	4/8	8/16
キャッシュメモリー		データ: 32KB, 命令: 32KB			
		256KB			
チップセット		Intel社製 C612			
システムバス (QPI) 周波数 (GT/s) *1		9.6	9.6	8.0	8.0
メインメモリー		容量			
		最小: 8GB/最大: 512GB [(256GB/CPU) x2]			
		スロット数			
		24 [(12スロット/CPU) x2]			
		メモリーメモリー容量			
		8GB (8GBx1), 16GB (16GBx1), 32GB (32GBx1)			
		仕様			
		8GB/16GB/32GB: DDR4 2400 Registered DIMM (ECC付き, SDDC対応), Independent Mode対応, Mirroring Mode対応, Lock Step Mode対応, Sparring Mode対応			
表示機能		グラフィック/VRAM			
		Emulex Pilot3 [オンボード] / 32MB			
表示解像度 (表示色) *2		640x480ドット (1677万色), 800x600ドット (1677万色), 1024x768ドット (1677万色), 1280x1024ドット (1677万色), 1600x1200ドット (1677万色)			
ハードディスク (本体搭載) *3		最大容量		RAID 0	
		43.2TB (1.8TBx24) *4 *5		80TB (10TBx8)	
		RAID 5		70TB (4TBx8)	
		41.4TB (1.8TBx24) *4 *5			
		メモリーHDD容量		1TB, 2TB, 4TB, 6TB, 8TB, 10TB (3.5型) *14	
		HDD: 300GB, 450GB, 600GB, 1.2TB, 1.8TB (2.5型) / SSD: 200GB, 400GB, 800GB (2.5型) *14			
		インターフェース		SATA 6Gbps	
		HDD: SAS 12Gbps, SSD (200GB): SATA 6Gbps, SSD (400GB, 800GB): SAS 12Gbps			
		回転数		7200r/min	
		10000r/min (300GB, 600GB, 1.2TB, 1.8TB), 15000r/min (300GB, 450GB, 600GB)			
		ホットプラグ/ホットスワップ		ホットプラグ対応/ホットスワップ対応	
RAIDコントローラ		MR9362-8i (LSI SAS3108 ROC) [PCIボード/PCI Express 3.0(x8)] (必須オプション)			
		SAS 12Gbps/SATA 6Gbps			
		1GB/2GB (SDRAM/ECC)			
		RAID 0, 1, 5, 6, 10, JBOD			
DVD-ROM		超薄型, 読み込み速度DVD-ROM: 最大8倍速/CD-ROM: 最大24倍速 (SATA 1.5Gbps) x1ドタイプ (オプション)			
DVD-RAM		超薄型, 書き込み速度DVD-RAM: 最大5倍速, 読み込み速度DVD-RAM: 最大8倍速/CD-ROM: 最大24倍速 (SATA 1.5Gbps) x1ドタイプ (オプション)			
拡張スロットベイ		3.5型 [HDD専用]		標準8/最大24	
		2.5型 [HDD専用]		標準4/最大8	
		3.5型 [リムーバブルディスク専用]		2	
		5型 (超薄型) [DVD専用]		1	
PCIスロット		PCI Express 3.0(x16レーン)x2, PCI Express 3.0(x8レーン)x2 [内1スロットはCPU2個搭載時使用可] [RAIDボードにて1スロット占有], PCI Express 2.0(x4レーン)x1			
標準インターフェース		ディスプレイ (ミニD-SUB15ピン) x1, シリアル (D-SUB9ピン) x1, USBx6 [フロントx2 (USB3.0x2), リアx4 (USB3.0x2, USB2.0x2)] (タワータイプ: 2ポート<キーボード/マウス>にて占有) / ラックタイプ: (1ポート<コントロール切替ユニット>又はディスプレイ/キーボードユニットにて占有) *6			
		Broadcom社製 BCM5720x1 [オンボード/PCI], Emulex社製 Pilot3 + Realtek社製 RTL8211E-VB-CG [オンボード管理ツール専用]			
		1000BASE-T/100BASE-TX/10BASE-Tx2 (RJ-45), 1000BASE-T/100BASE-TX/10BASE-Tx1 (RJ-45) [オンボード管理ツール専用]			
		メモリー *7			
外形寸法 *17		200 (W) x 600 (D) x 425 (H) mm [突起物含まず/フロントア含む], 314 (W) x 627 (D) x 438 (H) mm [突起物含む/スレッド含む]			
		423 (W) x 703 (D) x 200 (H) mm [取付金具含まず], 483 (W) x 703 (D) x 200 (H) mm [取付金具含む]			
質量 [最小値] *15 (() 内は最大質量値)		約19.4kg (30.5kg)		約17.3kg (25.6kg)	
		約23.0kg (34.0kg)		約22.4kg (32.4kg)	
電源		AC100V/AC200V 50/60Hz			
		電源ケーブルプラグ形状 (本数)			
		接地型2極差込プラグ (2本)		接地型2極差込プラグ (1本)	
		1 (標準)+1 (標準) [ホットプラグ対応]			
冗長FAN		5ポート (5+1 [冗長]) [ホットプラグ非対応]			
電力制御		動的パワーキャパシタ			
運用時消費電力 *8/最大消費電力		638W/880W		555W/812W	
				566W/833W	
最大消費電力		9.5A			
省エネ法 (2011年度) に基づく表示 *9		Xeon E5-2690v4/2650v4/2620v4搭載時: 対象外			
		Xeon E5-2603v4搭載時: J			
		Xeon E5-2690v4/2650v4/2620v4搭載時: 対象外			
		Xeon E5-2603v4搭載時: 0.37			
VCCI基準 *10		クラスA情報技術装置			
騒音 *11		60dB以下			40dB以下
インストールOS		Windows Server 2016 Standard 日本語版 (Additionalライセンス購入可能) / Windows Server 2016 Standard 日本語版 / Windows Server 2012 R2 Standard 日本語版 (Additionalライセンス購入可能) / Windows Server 2012 R2 Standard 日本語版 / Windows Server 2012 Standard 日本語版 (Additionalライセンス購入可能) / Windows Server 2012 Standard 日本語版			
メモリーOS *18		http://www.hitachi.co.jp/Prod/comp/OSD/pc/ha/products/software/index.html#05			
添付ソフトウェア		Hitachi Server Navigator [OSインストールツール (Windows版) / フォームウェアアップデートツール], Hitachi Compute Systems Manager [オンボード管理ツール], Hitachi RAID Navigator [ディスプレイ管理ツール (Windows/Linux版)], Log Monitor (Windows/Linux版), Log Monitor Logger (Windows版), IT Report Utility (Windows版)			

モデル名	TS20 AN2	TS20 BN2	TS20 CN2	TS20 DN2
	RAID (2.5型SAS) [冗長電源]モデル	RAID (2.5型SAS)モデル	RAID (3.5型SATA)モデル	静音モデル
主な添付品 *12	電源ケーブル1本(2.5m) [AN2モデルは2本]、取扱説明書、Hitachi Server Navigator、Hitachi Compute Systems Manager、キーボード (109キー、USB)、マウス (光学式ホイールマウス、USB)			

- *1: Intel QuickPath Interconnectの略です。
- *2: 使用するディスプレイやOSの制限などにより、実際に設定できる解像度、表示色が異なる場合があります。
- *3: ハードディスクの容量表記は、1TB=1000*Byte、1GB=1000*Byte換算値です。1TB=1024*Byte、1GB=1024*Byte換算のものとは表記上同容量でも、実容量は少なくなります。
- *4: RAID容量が2.1TB (2199GB) を超える場合、OSをインストールする論理ドライブについては、OSが認識できる最大2.1TB (2199GB) を超えないようLU (Logical Unit=論理ユニット) 分割を行う必要があります。尚、工場出荷時の標準LU設定は、1つ目のRAIDグループに1つのLUが設定されます。(RAID容量2.1TB以下時: LU容量=RAID容量、RAID容量2.1TB超え時: LU容量=2.1TB (2199GB) [容量は機種により数MB異なります。]/残り未設定)
- *5: ハードディスクキット増設時の最大容量です。
- *6: 全てのUSB機器の接続を保証するものではありません。又、使用のOSによっては、USB3.0のポートでもUSB2.0での動作となります。
- *7: JP1/ServerConductor/Blade Server Manager (Management Console) が必要となります。又、ベータ版管理ツール専用ソフトウェアにおいては非対応です。
- *8: 通常使用時の目安の値です。
- *9: エネルギー消費効率とは、省エネ法で定める測定方法により測定された消費電力を省エネ法で定める複合理論性能で除したものです。
- *10: 情報処理装置等電波障害自主規制協議会基準、VCCI情報技術装置を家庭環境で使用すると、電波妨害を引き起こすことがあります。この場合には使用者が適切な対策を講ずるよう要求されることがあります。
- *11: ISO7779に準拠した弊社測定値です。設置環境の温度やシステム装置の負荷状態により、本基準値を超えることがあります。設置環境や設置場所により運転音が大きいと感じられることがありますので、一般事務所に設置する場合には環境や場所に十分注意して導入してください。
- *12: キーボード、マウスは別売りのみ標準添付です。
- *13: DN2モデルは非サポートです。
- *14: SSD 800GB、HDD 10TBは受注生産品のため長納期です。
- *15: フロントパネルを含みます。
- *16: ラックキャビネット搭載用のレールを含みます。
- *17: ACケーブルクランプは含みません。
- *18: VMwareはサポートサービス (サポート360) の契約が必要です。

● 前面

<TS20 AN2, BN2, CN2, DN2 モデル タワータイプ>

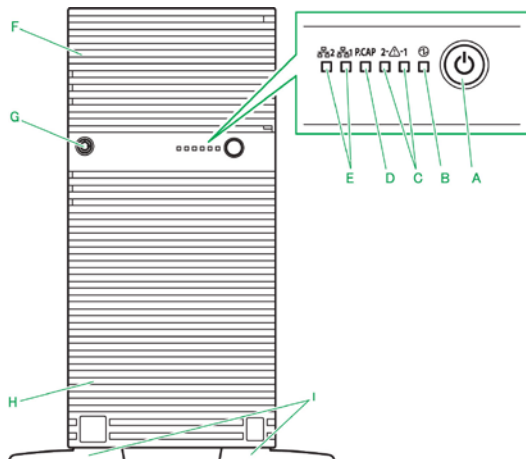

<TS20 AN2, BN2, CN2, DN2 モデル ラックタイプ>

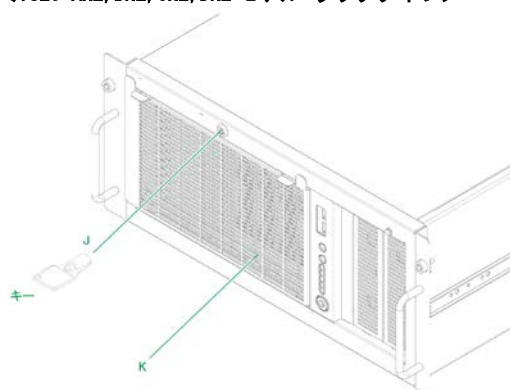

A : POWER スイッチ

システム装置の電源を入・切するときに押します。
フロントベゼルを開けていてもPOWERスイッチは押すことができます。

B : POWER ランプ (緑)

点灯のしかたによって、システム装置の電源の状態を示します。

C : STATUS ランプ (緑)

STATUS ランプ 1 (緑) と STATUS ランプ 2 (アンバー) で構成されます。
STATUS ランプ番号は右から順に 1, 2 となります。
点灯のしかたによって、システム装置の動作状態を示します。

D : パワーキャッピングランプ (緑)

点灯のしかたによって、パワーキャッピング機能の状態を示します。

E : LINK/ACT ランプ (緑)

背面のネットワークインタフェースコネクタの状態を示します。
LINK/ACT ランプ番号は右から順に 1, 2 となります。

F : リムーバブルドア [タワータイプの場合]

DVD やリムーバブルメディアを出し入れできます。
フロントベゼルを開く必要はありません。

G : キースロット [タワータイプの場合]

フロントベゼルに鍵をかけることができます。

H : フロントベゼル [タワータイプの場合]

前面を保護するカバーです。手前に開くことができます。(左開き)

I : スタビライザ [タワータイプの場合]

スタビライザを側面側に 90 度開いて設置してください。
スタビライザは装置の前方に二つ、後方に二つあります。

J : HDD カバーロック [タワータイプの場合]

HDD カバーに鍵をかけることができます。

K : HDD カバー [タワータイプの場合]

内蔵ハードディスクや内蔵 SSD を保護するカバーです。
手前に開くことができます。(上開き)

● 前面(フロントベゼルを開いた状態)

<TS20 AN2, BN2 モデル タワータイプ>

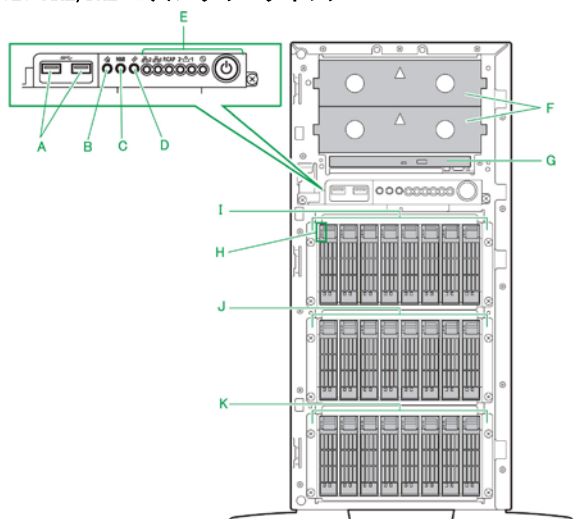

H : HDD ステータスランプ [TS20 AN2, BN2 モデル]

アクセスランプ (緑) とエラーランプ (アンバー) で構成されます。
上側がアクセスランプ、下側がエラーランプです。
点灯のしかたによって、内蔵ハードディスクの状態を示します。

I : 拡張ストレージベイ (2.5 型) 1~8

[TS20 AN2, BN2 モデル]

内蔵ハードディスク (2.5 型)、内蔵 SSD (2.5 型) を取り付けます。
内蔵ハードディスク (2.5 型)、内蔵 SSD (2.5 型) が搭載されていない拡張ストレージ
ベイには、ダミーキャニスタが代わりに搭載されています。

A : USB コネクタ (フロント)

オプションの USB メモリーなどの USB 対応機器を使用するときに接続します。

B : BMC RESET スイッチ

システム装置の BMC をリセット (再起動) するときに押します。

C : NMI スイッチ

NMI を発行するときに押します。

D : RESET スイッチ

システム装置をハード的にリセット (再起動) するときに押します。

E : 電源スイッチとランプ

システム装置の電源を入・切するスイッチや、システム装置の状態を表す
ランプなどがあります。

F : 拡張ストレージベイ (5 型)

リムーバブルデバイスを取り付けます。
上から順に拡張ストレージベイ 1, 2 となります。

G : 拡張ストレージベイ (5 型 (超薄型))

購入時に内蔵 DVD-ROM または内蔵 DVD-RAM ドライブを選択し、いずれかが
搭載されます。

J : 拡張ストレージベイ (2.5 型) 9~16

[TS20 AN2, BN2 モデル]

オプションのハードディスクキット [ストレージベイ 9~16 用] を増設することで、
ベイを拡張できます。
内蔵ハードディスク (2.5 型)、内蔵 SSD (2.5 型) が搭載されていない拡張ストレージ
ベイには、ダミーキャニスタが代わりに搭載されています。
ハードディスクキットを搭載していない場合は、ダミーカバーが取り付けられて
います。

K : 拡張ストレージベイ (2.5 型) 17~24

[TS20 AN2 モデル]

オプションのハードディスクキット [ストレージベイ 17~24 用] を増設することで、
ベイを拡張できます。
内蔵ハードディスク (2.5 型)、内蔵 SSD (2.5 型) が搭載されていない拡張ストレージ
ベイには、ダミーキャニスタが代わりに搭載されています。
ハードディスクキットを搭載していない場合は、ダミーカバーが取り付けられて
います。

<TS20 CN2, DN2 モデル タワータイプ>

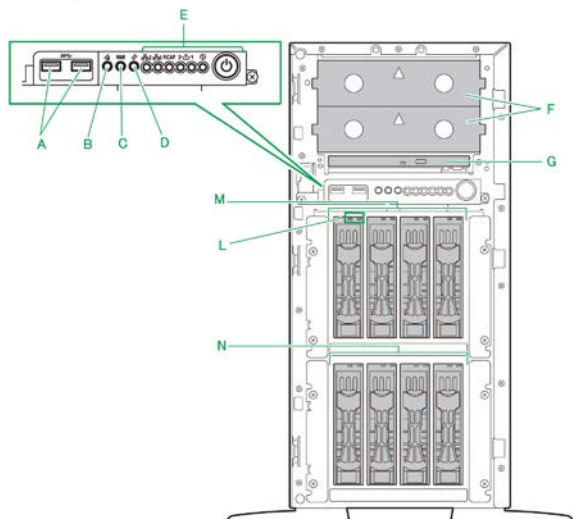

L : HDD ステータスランプ [TS20 CN2, DN2 モデル]

アクセスランプ (緑) とエラーランプ (アンバー) で構成されます。
左側がエラーランプ、右側がアクセスランプです。
点灯のしかたによって、内蔵ハードディスクの状態を示します。

M : 拡張ストレージベイ (3.5 型) 1~4

[TS20 CN2, DN2 モデル]

内蔵ハードディスク (3.5 型) を取り付けます。
内蔵ハードディスク (3.5 型) が搭載されていない拡張ストレージベイには、
ダミーキャニスタが代わりに搭載されています。

N : 拡張ストレージベイ (3.5 型) 5~8

[TS20 CN2, DN2 モデル]

オプションのハードディスクキットを増設することで、ベイを拡張できます。
内蔵ハードディスク (3.5 型) が搭載されていない拡張ストレージベイには、
ダミーキャニスタが代わりに搭載されています。
ハードディスクキットを搭載していない場合は、ダミーカバーが取り付けられて
います。

● 背面

<TS20 AN2 モデル>

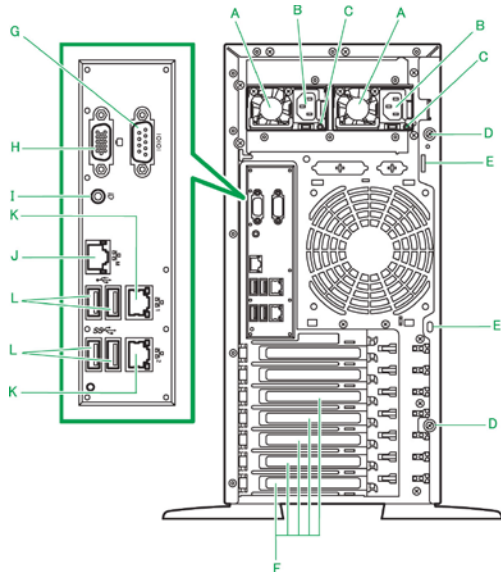

A : 電源スロット

電源ユニットが標準で搭載されています。

B : 電源コネクタ

電源コードを接続します。

C : 電源ランプ (緑またはアンバー) [TS20 AN2 モデル]

電源コードを接続します。冗長化用の電源ユニットにも電源コードを接続します。

D : 拘束ネジ [ｸﾞﾗｯﾌﾟ の場合]

サイドカバーの取り付けネジです。オプションデバイスを搭載する際に取り外します。

E : 筐体ロック [ｸﾞﾗｯﾌﾟ の場合]

盗難防止用器具を取り付けると、内蔵のオプションデバイスの盗難を防ぐことができます。

F : 拡張スロット (PCI)

PCI Express 仕様のボードを5枚まで取り付けることができます。スロット番号は上から順に1~5となります。拡張スロット(PCI)1は、プロセッサを2個搭載時に使用できます。拡張スロット(PCI)3にディスクアレイコントローラボードが標準搭載されます。

G : シリアルインタフェースコネクタ

無停電源装置(UPS)などシリアルインタフェースを使用する機器を接続します。

H : ディスプレイインタフェースコネクタ

ディスプレイを接続します。

I : UID (ユニット ID) ランプスイッチ

使用しません。

J : マネジメントインタフェースコネクタ

システム装置のリモートマネジメント機能を使用する場合に、管理用のシステムコンソール端末とLANケーブルで接続します。

K : ネットワークインタフェースコネクタ 1, 2

LANケーブルを接続します。
上から順に(ｸﾞﾗｯﾌﾟ)は左から順にネットワークインタフェースコネクタ1, 2となります。

L : USB コネクタ (リア) 1, 2, 3, 4

キーボード、マウスを接続します。また、USB対応機器を接続します。
コネクタの番号は、上段は左から順に1, 2、下段は左から順に3, 4となります。

<TS20 BN2, CN2, DN2 モデル>

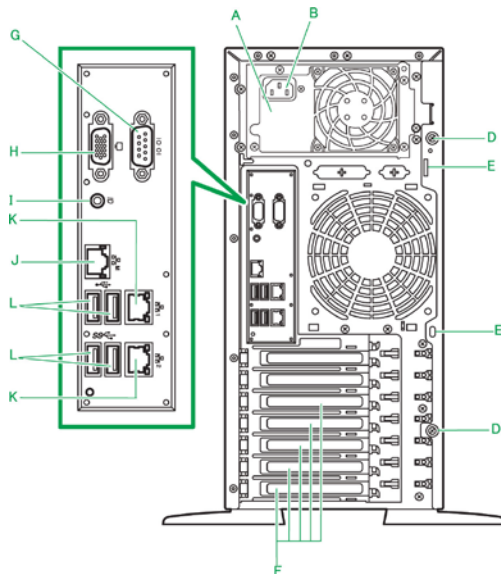

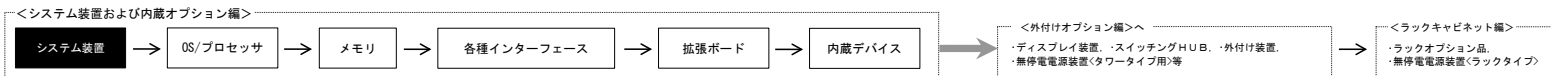

システム装置セット形名

- *1: OSは選択必須です。必要となるOSインストールセット/バンドルセットを購入願います。
- *2: プロセッサは、搭載必須製品です。必要なプロセッサを選択の上、購入願います。
- *3: メモリボードは、搭載必須製品です。必要なメモリボードを選択の上、購入願います。
- *4: 内蔵ハードディスク(HDD)は、搭載必須オプションです。必要な内蔵ハードディスクを選択の上、購入願います。又、標準のRAIDレベルは、RAID5です。RAIDレベル1、6、10を選択の場合、別途RAID設定サービスを購入願います。
- *5: 電源ユニットは、搭載必須製品です。必要な電源ユニットを選択の上、購入願います。

(1) HA8000/TS20 AN2 [RAID (2.5型)]

システム装置 タワーモデル [おまかせ安心モデルⅡ24] カスタムモデル

OS	CPU	MEM	LAN	RAID	HDD	DVD-ROM DVD-RAM	電源ユ ニット	おまかせ安心モデルⅡ24			保守料 (月額、税別)						
								5年		4年		3年		維持保守	出張修理		
								セット形名	希望小売価格 (税別)	セット形名	希望小売価格 (税別)	セット形名	希望小売価格 (税別)				
Windows Server OSブレイクインストール/バンドル対応モデル*1	選択*2	選択*3	オンボードLAN 100BASE-T/100BASE-TX/10BASE-Tx2 (RJ-45)	16キヤッシュ ユニット が機能付き	選択*4	内蔵DVD-ROM (読込み速度DVD-ROM:8倍速/CD-ROM:24倍速)	選択*5	GUFT22AN-LCNADT0	¥1,195,000	GUFT22AN-KCNADT0	¥993,000	GUFT22AN-JCNADT0	¥790,000	¥1,900	¥1,475		
OSレスモデル								GUAT22AN-LCNADT0	¥1,195,000	GUAT22AN-KCNADT0	¥993,000	GUAT22AN-JCNADT0	¥790,000	¥1,908	¥1,483		
Windows Server OSブレイクインストール/バンドル対応モデル*1								25キヤッシュ ユニット が機能付き	GUFT22AN-LCNBDT0	¥1,250,000	GUFT22AN-KCNBDT0	¥1,048,000	GUFT22AN-JCNBDT0	¥845,000	¥2,317	¥1,800	
OSレスモデル									GUAT22AN-LCNBDT0	¥1,250,000	GUAT22AN-KCNBDT0	¥1,048,000	GUAT22AN-JCNBDT0	¥845,000	¥2,325	¥1,808	
Windows Server OSブレイクインストール/バンドル対応モデル*1									16キヤッシュ ユニット が機能付き	GUFT22AN-LCNCDT0	¥1,225,000	GUFT22AN-KCNCDT0	¥1,023,000	GUFT22AN-JCNCDT0	¥820,000	¥2,125	¥1,650
OSレスモデル										GUAT22AN-LCNCDT0	¥1,225,000	GUAT22AN-KCNCDT0	¥1,023,000	GUAT22AN-JCNCDT0	¥820,000	¥2,133	¥1,658
Windows Server OSブレイクインストール/バンドル対応モデル*1				20キヤッシュ ユニット が機能付き		GUFT22AN-LCNDDT0				¥1,282,000	GUFT22AN-KCNDDT0	¥1,080,000	GUFT22AN-JCNDDT0	¥877,000	¥2,558	¥1,992	
OSレスモデル						GUAT22AN-LCNDDT0				¥1,282,000	GUAT22AN-KCNDDT0	¥1,080,000	GUAT22AN-JCNDDT0	¥877,000	¥2,567	¥1,992	
Windows Server OSブレイクインストール/バンドル対応モデル*1						16キヤッシュ ユニット が機能付き		GUFT22AN-LCNART0		¥1,197,000	GUFT22AN-KCNART0	¥995,000	GUFT22AN-JCNART0	¥792,000	¥1,917	¥1,492	
OSレスモデル								GUAT22AN-LCNART0		¥1,197,000	GUAT22AN-KCNART0	¥995,000	GUAT22AN-JCNART0	¥792,000	¥1,925	¥1,492	
Windows Server OSブレイクインストール/バンドル対応モデル*1								26キヤッシュ ユニット が機能付き	GUFT22AN-LCNBRT0	¥1,252,000	GUFT22AN-KCNBRT0	¥1,050,000	GUFT22AN-JCNBRT0	¥847,000	¥2,333	¥1,817	
OSレスモデル									GUAT22AN-LCNBRT0	¥1,252,000	GUAT22AN-KCNBRT0	¥1,050,000	GUAT22AN-JCNBRT0	¥847,000	¥2,342	¥1,817	
Windows Server OSブレイクインストール/バンドル対応モデル*1	16キヤッシュ ユニット が機能付き	GUFT22AN-LCNCRT0	¥1,227,000	GUFT22AN-KCNCRT0	¥1,025,000		GUFT22AN-JCNCRT0		¥822,000	¥2,142	¥1,667						
OSレスモデル		GUAT22AN-LCNCRT0	¥1,227,000	GUAT22AN-KCNCRT0	¥1,025,000		GUAT22AN-JCNCRT0		¥822,000	¥2,150	¥1,667						
Windows Server OSブレイクインストール/バンドル対応モデル*1		20キヤッシュ ユニット が機能付き	GUFT22AN-LCNDRT0	¥1,284,000	GUFT22AN-KCNDRT0	¥1,082,000	GUFT22AN-JCNDRT0		¥879,000	¥2,575	¥2,000						
OSレスモデル			GUAT22AN-LCNDRT0	¥1,284,000	GUAT22AN-KCNDRT0	¥1,082,000	GUAT22AN-JCNDRT0		¥879,000	¥2,583	¥2,008						

<システム装置および内蔵オプション編>

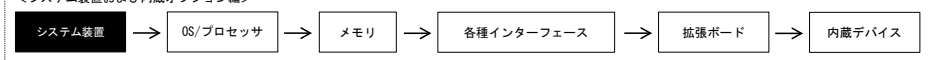

<外付けオプション編>へ

・ディスプレイ装置 ・スイッチングHUB ・外付け装置
・無停電電源装置<タワータイプ用>等

<ラックキャビネット編>

・ラックオプション品
・無停電電源装置<ラックタイプ>

システム装置 タワーモデル [おまかせ安心モデルⅡ] カスタムモデル

OS	CPU	MEM	LAN	RAID	HDD	DVD-ROM DVD-RAM	電源ユニット	おまかせ安心モデルⅡ			保守料 (月額、税別)						
								5年	4年	3年	維持保守	出張修理					
								セット形名 希望小売価格 (税別)	セット形名 希望小売価格 (税別)	セット形名 希望小売価格 (税別)							
Windows Server OSブレイクストール/バンドル対応モデル*1	選択*2	選択*3	オンボードLAN 100BASE-T/100BASE-TX/10BASE-Tx2 (RJ-45)	16ギガキャッシュ キャッシュが77% 機能付き	選択*4	内蔵DVD-ROM DVD-RAM (読み込み速度DVD-ROM: 8倍速/CD-ROM: 24倍速)	選択*5	GUFT22AN-DCNADT0	¥956,000	GUFT22AN-CCNADT0	¥806,000	GUFT22AN-BCNADT0	¥656,000	¥1,900	¥1,475		
OSレスモデル								GUAT22AN-DCNADT0	¥956,000	GUAT22AN-CCNADT0	¥806,000	GUAT22AN-BCNADT0	¥656,000	¥1,908	¥1,483		
Windows Server OSブレイクストール/バンドル対応モデル*1								20ギガキャッシュ キャッシュが77% 機能付き	GUFT22AN-DCNBDDT0	¥1,011,000	GUFT22AN-CCNBDDT0	¥861,000	GUFT22AN-BCNBDDT0	¥711,000	¥2,317	¥1,800	
OSレスモデル									GUAT22AN-DCNBDDT0	¥1,011,000	GUAT22AN-CCNBDDT0	¥861,000	GUAT22AN-BCNBDDT0	¥711,000	¥2,325	¥1,808	
Windows Server OSブレイクストール/バンドル対応モデル*1									20ギガキャッシュ キャッシュが77% 機能付き	GUFT22AN-DCNCDDT0	¥986,000	GUFT22AN-CCNCDDT0	¥836,000	GUFT22AN-BCNCDDT0	¥686,000	¥2,125	¥1,650
OSレスモデル										GUAT22AN-DCNCDDT0	¥986,000	GUAT22AN-CCNCDDT0	¥836,000	GUAT22AN-BCNCDDT0	¥686,000	¥2,133	¥1,658
Windows Server OSブレイクストール/バンドル対応モデル*1				16ギガキャッシュ 機能付き	GUFT22AN-DCNDDT0	¥1,043,000				GUFT22AN-CCNDDT0	¥893,000	GUFT22AN-BCNDDT0	¥743,000	¥2,558	¥1,992		
OSレスモデル					GUAT22AN-DCNDDT0	¥1,043,000				GUAT22AN-CCNDDT0	¥893,000	GUAT22AN-BCNDDT0	¥743,000	¥2,567	¥1,992		
Windows Server OSブレイクストール/バンドル対応モデル*1					20ギガキャッシュ 機能付き	GUFT22AN-DCNBRT0		¥958,000		GUFT22AN-CCNBRT0	¥808,000	GUFT22AN-BCNBRT0	¥658,000	¥1,917	¥1,492		
OSレスモデル						GUAT22AN-DCNBRT0		¥958,000		GUAT22AN-CCNBRT0	¥808,000	GUAT22AN-BCNBRT0	¥658,000	¥1,925	¥1,492		
Windows Server OSブレイクストール/バンドル対応モデル*1						16ギガキャッシュ 機能付き		GUFT22AN-DCNBRT0	¥1,013,000	GUFT22AN-CCNBRT0	¥863,000	GUFT22AN-BCNBRT0	¥713,000	¥2,333	¥1,817		
OSレスモデル								GUAT22AN-DCNBRT0	¥1,013,000	GUAT22AN-CCNBRT0	¥863,000	GUAT22AN-BCNBRT0	¥713,000	¥2,342	¥1,817		
Windows Server OSブレイクストール/バンドル対応モデル*1	16ギガキャッシュ キャッシュが77% 機能付き	GUFT22AN-DCNCRTO	¥988,000	GUFT22AN-CCNCRTO			¥838,000	GUFT22AN-BCNCRTO	¥688,000	¥2,142	¥1,667						
OSレスモデル		GUAT22AN-DCNCRTO	¥988,000	GUAT22AN-CCNCRTO			¥838,000	GUAT22AN-BCNCRTO	¥688,000	¥2,150	¥1,667						
Windows Server OSブレイクストール/バンドル対応モデル*1		20ギガキャッシュ キャッシュが77% 機能付き	GUFT22AN-DCNDRTO	¥1,045,000	GUFT22AN-CCNDRTO		¥895,000	GUFT22AN-BCNDRTO	¥745,000	¥2,575	¥2,000						
OSレスモデル			GUAT22AN-DCNDRTO	¥1,045,000	GUAT22AN-CCNDRTO		¥895,000	GUAT22AN-BCNDRTO	¥745,000	¥2,583	¥2,008						

<システム装置および内蔵オプション編>

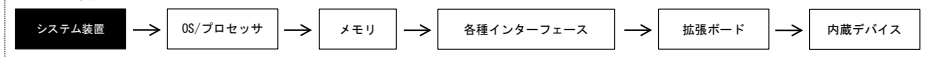

<外付けオプション編>へ

- ・ディスプレイ装置
- ・スイッチングHUB
- ・外付け装置
- ・無停電電源装置<タワータイプ用>等

<ラックキャビネット編>

- ・ラックオプション品
- ・無停電電源装置<ラックタイプ>

システム装置 タワーモデル [おまかせ安心モデル/3年無償保証] カスタムモデル

OS	CPU	MEM	LAN	RAID	HDD	DVD-ROM DVD-RAM	電源ユニット	おまかせ安心モデル			3年無償保証	保守料 (月額、税別)					
								5年	4年	3年		セット形名	希望小売価格 (税別)	維持保守	出張修理		
								セット形名	希望小売価格 (税別)	セット形名						希望小売価格 (税別)	セット形名
Windows Server OSプレインストール/バンドル対応モデル*1	選択*2	選択*3	オンボードLAN 100BASE-T/100BASE-TX/10BASE-Tx2 (RJ-45)	16キャッチャ	選択*4	内蔵DVD-ROM DVD-RAM (読み込み速度DVD-ROM:8倍速/CD-ROM:24倍速)	選択*5	GUFT22AN-DANADT0	¥791,000	GUFT22AN-CANADT0	¥672,000	GUFT22AN-BANADT0	¥571,000	GUFT22AN-3TNADT0	¥282,000	¥1,900	¥1,475
OSレスモデル								GUAT22AN-DANADT0	¥791,000	GUAT22AN-CANADT0	¥672,000	GUAT22AN-BANADT0	¥571,000	GUAT22AN-3TNADT0	¥282,000	¥1,908	¥1,483
Windows Server OSプレインストール/バンドル対応モデル*1								GUFT22AN-DANBDT0	¥846,000	GUFT22AN-CANBDT0	¥727,000	GUFT22AN-BANBDT0	¥626,000	GUFT22AN-3TNBDT0	¥337,000	¥2,317	¥1,800
OSレスモデル								GUAT22AN-DANBDT0	¥846,000	GUAT22AN-CANBDT0	¥727,000	GUAT22AN-BANBDT0	¥626,000	GUAT22AN-3TNBDT0	¥337,000	¥2,325	¥1,808
Windows Server OSプレインストール/バンドル対応モデル*1								GUFT22AN-DANCdT0	¥821,000	GUFT22AN-CANCdT0	¥702,000	GUFT22AN-BANCdT0	¥601,000	GUFT22AN-3TNCdT0	¥312,000	¥2,125	¥1,650
OSレスモデル								GUAT22AN-DANCdT0	¥821,000	GUAT22AN-CANCdT0	¥702,000	GUAT22AN-BANCdT0	¥601,000	GUAT22AN-3TNCdT0	¥312,000	¥2,133	¥1,658
Windows Server OSプレインストール/バンドル対応モデル*1				GUFT22AN-DANDDT0	¥878,000	GUFT22AN-CANDDT0		¥759,000	GUFT22AN-BANDDT0	¥658,000	GUFT22AN-3TNDDT0	¥369,000	¥2,558	¥1,992			
OSレスモデル				GUAT22AN-DANDDT0	¥878,000	GUAT22AN-CANDDT0		¥759,000	GUAT22AN-BANDDT0	¥658,000	GUAT22AN-3TNDDT0	¥369,000	¥2,567	¥1,992			
Windows Server OSプレインストール/バンドル対応モデル*1				GUFT22AN-DANART0	¥793,000	GUFT22AN-CANART0		¥674,000	GUFT22AN-BANART0	¥573,000	GUFT22AN-3TNART0	¥284,000	¥1,917	¥1,492			
OSレスモデル				GUAT22AN-DANART0	¥793,000	GUAT22AN-CANART0		¥674,000	GUAT22AN-BANART0	¥573,000	GUAT22AN-3TNART0	¥284,000	¥1,925	¥1,492			
Windows Server OSプレインストール/バンドル対応モデル*1				GUFT22AN-DANBRTO	¥848,000	GUFT22AN-CANBRTO		¥729,000	GUFT22AN-BANBRTO	¥628,000	GUFT22AN-3TNBRTO	¥339,000	¥2,333	¥1,817			
OSレスモデル				GUAT22AN-DANBRTO	¥848,000	GUAT22AN-CANBRTO		¥729,000	GUAT22AN-BANBRTO	¥628,000	GUAT22AN-3TNBRTO	¥339,000	¥2,342	¥1,817			
Windows Server OSプレインストール/バンドル対応モデル*1	GUFT22AN-DANCRT0	¥823,000	GUFT22AN-CANCRT0	¥704,000	GUFT22AN-BANCRT0	¥603,000	GUFT22AN-3TNCRT0	¥314,000	¥2,142	¥1,667							
OSレスモデル	GUAT22AN-DANCRT0	¥823,000	GUAT22AN-CANCRT0	¥704,000	GUAT22AN-BANCRT0	¥603,000	GUAT22AN-3TNCRT0	¥314,000	¥2,150	¥1,667							
Windows Server OSプレインストール/バンドル対応モデル*1	GUFT22AN-DANDRTO	¥880,000	GUFT22AN-CANDRTO	¥761,000	GUFT22AN-BANDRTO	¥660,000	GUFT22AN-3TNDRTO	¥371,000	¥2,575	¥2,000							
OSレスモデル	GUAT22AN-DANDRTO	¥880,000	GUAT22AN-CANDRTO	¥761,000	GUAT22AN-BANDRTO	¥660,000	GUAT22AN-3TNDRTO	¥371,000	¥2,583	¥2,008							

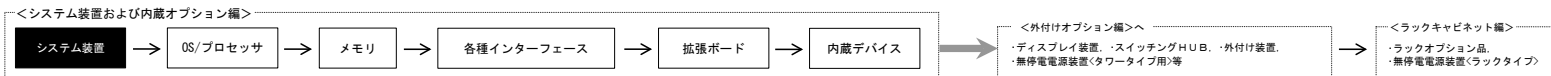

システム装置 タワーモデル [標準モデルII] カスタムモデル

OS	CPU	MEM	LAN	RAID	HDD	DVD-ROM DVD-RAM	電源ユニット	標準モデルII			保守料 (月額、税別)						
								5年		4年		3年		維持保守	出張修理		
								セット形名	希望小売価格 (税別)	セット形名	希望小売価格 (税別)	セット形名	希望小売価格 (税別)				
Windows Server OSブレイクストール/バンドル対応モデル*1	選択*2	選択*3	オンボードLAN 100BASE-T/100BASE-TX/10BASE-Tx2 (RJ-45)	16ギガキャッシュ キャッシュが77% 機能付き	選択*4	内蔵DVD-ROM 内蔵DVD-RAM (読み込み速度DVD-ROM:8倍速/CD-ROM:24倍速)	選択*5	GUFT22AN-5PNADT0	¥570,000	GUFT22AN-4PNADT0	¥466,000	GUFT22AN-3PNADT0	¥363,000	¥1,900	¥1,475		
OSレスモデル								GUAT22AN-5PNADT0	¥570,000	GUAT22AN-4PNADT0	¥466,000	GUAT22AN-3PNADT0	¥363,000	¥1,908	¥1,483		
Windows Server OSブレイクストール/バンドル対応モデル*1								20ギガキャッシュ キャッシュが77% 機能付き	GUFT22AN-5PNBDT0	¥625,000	GUFT22AN-4PNBDT0	¥521,000	GUFT22AN-3PNBDT0	¥418,000	¥2,317	¥1,800	
OSレスモデル									GUAT22AN-5PNBDT0	¥625,000	GUAT22AN-4PNBDT0	¥521,000	GUAT22AN-3PNBDT0	¥418,000	¥2,325	¥1,808	
Windows Server OSブレイクストール/バンドル対応モデル*1									20ギガキャッシュ キャッシュが77% 機能付き	GUFT22AN-5PNCDT0	¥600,000	GUFT22AN-4PNCDT0	¥496,000	GUFT22AN-3PNCDT0	¥393,000	¥2,125	¥1,650
OSレスモデル										GUAT22AN-5PNCDT0	¥600,000	GUAT22AN-4PNCDT0	¥496,000	GUAT22AN-3PNCDT0	¥393,000	¥2,133	¥1,658
Windows Server OSブレイクストール/バンドル対応モデル*1				20ギガキャッシュ キャッシュが77% 機能付き		GUFT22AN-5PNDDT0				¥657,000	GUFT22AN-4PNDDT0	¥553,000	GUFT22AN-3PNDDT0	¥450,000	¥2,558	¥1,992	
OSレスモデル						GUAT22AN-5PNDDT0				¥657,000	GUAT22AN-4PNDDT0	¥553,000	GUAT22AN-3PNDDT0	¥450,000	¥2,567	¥1,992	
Windows Server OSブレイクストール/バンドル対応モデル*1						20ギガキャッシュ キャッシュが77% 機能付き		GUFT22AN-5PNART0		¥572,000	GUFT22AN-4PNART0	¥468,000	GUFT22AN-3PNART0	¥365,000	¥1,917	¥1,492	
OSレスモデル								GUAT22AN-5PNART0		¥572,000	GUAT22AN-4PNART0	¥468,000	GUAT22AN-3PNART0	¥365,000	¥1,925	¥1,492	
Windows Server OSブレイクストール/バンドル対応モデル*1								20ギガキャッシュ キャッシュが77% 機能付き	GUFT22AN-5PNBRT0	¥627,000	GUFT22AN-4PNBRT0	¥523,000	GUFT22AN-3PNBRT0	¥420,000	¥2,333	¥1,817	
OSレスモデル									GUAT22AN-5PNBRT0	¥627,000	GUAT22AN-4PNBRT0	¥523,000	GUAT22AN-3PNBRT0	¥420,000	¥2,342	¥1,817	
Windows Server OSブレイクストール/バンドル対応モデル*1	16ギガキャッシュ キャッシュが77% 機能付き	GUFT22AN-5PNCRT0	¥602,000	GUFT22AN-4PNCRT0	¥498,000		GUFT22AN-3PNCRT0		¥395,000	¥2,142	¥1,667						
OSレスモデル		GUAT22AN-5PNCRT0	¥602,000	GUAT22AN-4PNCRT0	¥498,000		GUAT22AN-3PNCRT0		¥395,000	¥2,150	¥1,667						
Windows Server OSブレイクストール/バンドル対応モデル*1		20ギガキャッシュ キャッシュが77% 機能付き	GUFT22AN-5PNDRT0	¥659,000	GUFT22AN-4PNDRT0	¥555,000	GUFT22AN-3PNDRT0		¥452,000	¥2,575	¥2,000						
OSレスモデル			GUAT22AN-5PNDRT0	¥659,000	GUAT22AN-4PNDRT0	¥555,000	GUAT22AN-3PNDRT0		¥452,000	¥2,583	¥2,008						

<システム装置および内蔵オプション編>



<外付けオプション編>へ

・ディスプレイ装置 ・スイッチングHUB ・外付け装置
・無停電電源装置<タワータイプ>等

<ラックキャビネット編>

・ラックオプション品
・無停電電源装置<ラックタイプ>

システム装置 ラックモデル [おまかせ安心モデルⅡ24] カスタムモデル

OS	CPU	MEM	LAN	RAID	HDD	DVD-ROM DVD-RAM	電源ユニット	おまかせ安心モデルⅡ24			保守料 (月額、税別)						
								5年	4年	3年	維持保守	出張修理					
								セット形名 希望小売価格 (税別)	セット形名 希望小売価格 (税別)	セット形名 希望小売価格 (税別)							
Windows Server OSブレイクストール/バンドル対応モデル*1	選択*2	選択*3	オンボードLAN 100BASE-T/100BASE-TX/10BASE-Tx2 (RJ-45)	16ギガビット キャッシュ 機能付き	選択*4	内蔵DVD-ROM (読み込み速度DVD-ROM: 8倍速/CD-ROM: 24倍速)	選択*5	GUFT22AN-LCNADRO	¥1,238,000	GUFT22AN-KCNADRO	¥1,036,000	GUFT22AN-JCNADRO	¥833,000	¥2,225	¥1,725		
OSレスモデル								GUAT22AN-LCNADRO	¥1,238,000	GUAT22AN-KCNADRO	¥1,036,000	GUAT22AN-JCNADRO	¥833,000	¥2,233	¥1,733		
Windows Server OSブレイクストール/バンドル対応モデル*1								20ギガビット キャッシュ 機能付き	GUFT22AN-LCNBDR0	¥1,293,000	GUFT22AN-KCNBDR0	¥1,091,000	GUFT22AN-JCNBDR0	¥888,000	¥2,642	¥2,050	
OSレスモデル									GUAT22AN-LCNBDR0	¥1,293,000	GUAT22AN-KCNBDR0	¥1,091,000	GUAT22AN-JCNBDR0	¥888,000	¥2,650	¥2,058	
Windows Server OSブレイクストール/バンドル対応モデル*1									20ギガビット キャッシュ 機能付き	GUFT22AN-LCNCDR0	¥1,268,000	GUFT22AN-KCNCDR0	¥1,066,000	GUFT22AN-JCNCDR0	¥863,000	¥2,450	¥1,900
OSレスモデル										GUAT22AN-LCNCDR0	¥1,268,000	GUAT22AN-KCNCDR0	¥1,066,000	GUAT22AN-JCNCDR0	¥863,000	¥2,458	¥1,908
Windows Server OSブレイクストール/バンドル対応モデル*1				16ギガビット キャッシュ	GUFT22AN-LCNDDR0	¥1,325,000				GUFT22AN-KCNDDR0	¥1,123,000	GUFT22AN-JCNDDR0	¥920,000	¥2,883	¥2,242		
OSレスモデル					GUAT22AN-LCNDDR0	¥1,325,000				GUAT22AN-KCNDDR0	¥1,123,000	GUAT22AN-JCNDDR0	¥920,000	¥2,892	¥2,250		
Windows Server OSブレイクストール/バンドル対応モデル*1					20ギガビット キャッシュ 機能付き	GUFT22AN-LCNARR0		¥1,240,000		GUFT22AN-KCNARR0	¥1,038,000	GUFT22AN-JCNARR0	¥835,000	¥2,242	¥1,742		
OSレスモデル						GUAT22AN-LCNARR0		¥1,240,000		GUAT22AN-KCNARR0	¥1,038,000	GUAT22AN-JCNARR0	¥835,000	¥2,250	¥1,750		
Windows Server OSブレイクストール/バンドル対応モデル*1						16ギガビット キャッシュ		GUFT22AN-LCNBRR0	¥1,295,000	GUFT22AN-KCNBRR0	¥1,093,000	GUFT22AN-JCNBRR0	¥890,000	¥2,658	¥2,067		
OSレスモデル								GUAT22AN-LCNBRR0	¥1,295,000	GUAT22AN-KCNBRR0	¥1,093,000	GUAT22AN-JCNBRR0	¥890,000	¥2,667	¥2,075		
Windows Server OSブレイクストール/バンドル対応モデル*1	20ギガビット キャッシュ 機能付き	GUFT22AN-LCNCRR0	¥1,270,000	GUFT22AN-KCNCRR0			¥1,068,000	GUFT22AN-JCNCRR0	¥865,000	¥2,467	¥1,917						
OSレスモデル		GUAT22AN-LCNCRR0	¥1,270,000	GUAT22AN-KCNCRR0			¥1,068,000	GUAT22AN-JCNCRR0	¥865,000	¥2,475	¥1,925						
Windows Server OSブレイクストール/バンドル対応モデル*1		16ギガビット キャッシュ 機能付き	GUFT22AN-LCNDRR0	¥1,327,000	GUFT22AN-KCNDRR0		¥1,125,000	GUFT22AN-JCNDRR0	¥922,000	¥2,900	¥2,250						
OSレスモデル			GUAT22AN-LCNDRR0	¥1,327,000	GUAT22AN-KCNDRR0		¥1,125,000	GUAT22AN-JCNDRR0	¥922,000	¥2,908	¥2,258						

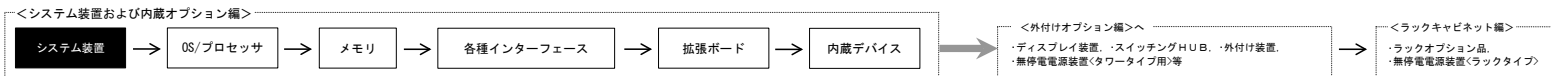

システム装置 ラックモデル [おまかせ安心モデルⅡ] カスタムモデル

OS	CPU	MEM	LAN	RAID	HDD	DVD-ROM DVD-RAM	電源ユニット	おまかせ安心モデルⅡ									
								5年		4年		3年		保守料 (月額、税別)			
								セット形名	希望小売価格 (税別)	セット形名	希望小売価格 (税別)	セット形名	希望小売価格 (税別)	維持保守	出張修理		
Windows Server OSブレイクストール/バンドル対応モデル*1	選択*2	選択*3	オンポートLAN 1000BASE-T/100BASE-TX/10BASE-Tx2 (RJ-45)	16ギガビット キャッシュ アップ機能付き	選択*4	内蔵DVD-ROM (標準/高速DVD-ROM:8倍速/CD-ROM:24倍速)	選択*5	GUFT22AN-DCNADRO	¥999,000	GUFT22AN-CCNADRO	¥849,000	GUFT22AN-BCNADRO	¥699,000	¥2,225	¥1,725		
OSレスモデル								GUAT22AN-DCNADRO	¥999,000	GUAT22AN-CCNADRO	¥849,000	GUAT22AN-BCNADRO	¥699,000	¥2,233	¥1,733		
Windows Server OSブレイクストール/バンドル対応モデル*1								26ギガビット キャッシュ アップ機能付き	GUFT22AN-DCNBDR0	¥1,054,000	GUFT22AN-CCNBDR0	¥904,000	GUFT22AN-BCNBDR0	¥754,000	¥2,642	¥2,050	
OSレスモデル									GUAT22AN-DCNBDR0	¥1,054,000	GUAT22AN-CCNBDR0	¥904,000	GUAT22AN-BCNBDR0	¥754,000	¥2,650	¥2,058	
Windows Server OSブレイクストール/バンドル対応モデル*1									20ギガビット キャッシュ アップ機能付き	GUFT22AN-DCNCDR0	¥1,029,000	GUFT22AN-CCNCDR0	¥879,000	GUFT22AN-BCNCDR0	¥729,000	¥2,450	¥1,900
OSレスモデル										GUAT22AN-DCNCDR0	¥1,029,000	GUAT22AN-CCNCDR0	¥879,000	GUAT22AN-BCNCDR0	¥729,000	¥2,458	¥1,908
Windows Server OSブレイクストール/バンドル対応モデル*1				16ギガビット キャッシュ アップ機能付き	GUFT22AN-DCNDR0	¥1,086,000				GUFT22AN-CCNDR0	¥936,000	GUFT22AN-BCNDR0	¥786,000	¥2,883	¥2,242		
OSレスモデル					GUAT22AN-DCNDR0	¥1,086,000				GUAT22AN-CCNDR0	¥936,000	GUAT22AN-BCNDR0	¥786,000	¥2,892	¥2,250		
Windows Server OSブレイクストール/バンドル対応モデル*1					20ギガビット キャッシュ アップ機能付き	GUFT22AN-DCNARRO		¥1,001,000		GUFT22AN-CCNARRO	¥851,000	GUFT22AN-BCNARRO	¥701,000	¥2,242	¥1,742		
OSレスモデル						GUAT22AN-DCNARRO		¥1,001,000		GUAT22AN-CCNARRO	¥851,000	GUAT22AN-BCNARRO	¥701,000	¥2,250	¥1,750		
Windows Server OSブレイクストール/バンドル対応モデル*1						16ギガビット キャッシュ アップ機能付き		GUFT22AN-DCNBRR0	¥1,056,000	GUFT22AN-CCNBRR0	¥906,000	GUFT22AN-BCNBRR0	¥756,000	¥2,658	¥2,067		
OSレスモデル								GUAT22AN-DCNBRR0	¥1,056,000	GUAT22AN-CCNBRR0	¥906,000	GUAT22AN-BCNBRR0	¥756,000	¥2,667	¥2,075		
Windows Server OSブレイクストール/バンドル対応モデル*1	10ギガビット キャッシュ アップ機能付き	GUFT22AN-DCNCRR0	¥1,031,000	GUFT22AN-CCNCRR0			¥881,000	GUFT22AN-BCNCRR0	¥731,000	¥2,467	¥1,917						
OSレスモデル		GUAT22AN-DCNCRR0	¥1,031,000	GUAT22AN-CCNCRR0			¥881,000	GUAT22AN-BCNCRR0	¥731,000	¥2,475	¥1,925						
Windows Server OSブレイクストール/バンドル対応モデル*1		20ギガビット キャッシュ アップ機能付き	GUFT22AN-DCNDRR0	¥1,088,000	GUFT22AN-CCNDRR0		¥938,000	GUFT22AN-BCNDRR0	¥788,000	¥2,900	¥2,250						
OSレスモデル			GUAT22AN-DCNDRR0	¥1,088,000	GUAT22AN-CCNDRR0		¥938,000	GUAT22AN-BCNDRR0	¥788,000	¥2,908	¥2,258						

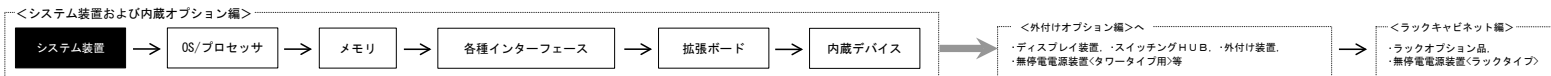

システム装置 ラックモデル [おまかせ安心モデル/3年無償保証] カスタムモデル

OS	CPU	MEM	LAN	RAID	HDD	DVD-ROM DVD-RAM	電源ユニット	おまかせ安心モデル			3年無償保証		保守料 (月額、税別)						
								5年		4年		3年		セット形名	希望小売価格 (税別)	維持保守	出張修理		
								セット形名	希望小売価格 (税別)	セット形名	希望小売価格 (税別)	セット形名	希望小売価格 (税別)						
Windows Server OSブレイクストール/バンドル対応モデル*1	選択*2	選択*3	オンポートLAN 1000BASE-T/100BASE-TX/10BASE-Tx2(RJ-45)	16ギガビット キャパシタ付 機能付き	選択*4	内蔵DVD-ROM (標準)DVD-ROM:8倍速/CD-ROM:24倍速)	選択*5	GUFT22AN-DANADRO	¥834,000	GUFT22AN-CANADRO	¥715,000	GUFT22AN-BANADRO	¥614,000	GUFT22AN-3TNADRO	¥325,000	¥2,225	¥1,725		
OSレスモデル								GUAT22AN-DANADRO	¥834,000	GUAT22AN-CANADRO	¥715,000	GUAT22AN-BANADRO	¥614,000	GUAT22AN-3TNADRO	¥325,000	¥2,233	¥1,733		
Windows Server OSブレイクストール/バンドル対応モデル*1								20ギガビット キャパシタ付 機能付き	GUFT22AN-DANBDRO	¥889,000	GUFT22AN-CANBDRO	¥770,000	GUFT22AN-BANBDRO	¥669,000	GUFT22AN-3TNBDRO	¥380,000	¥2,642	¥2,050	
OSレスモデル									GUAT22AN-DANBDRO	¥889,000	GUAT22AN-CANBDRO	¥770,000	GUAT22AN-BANBDRO	¥669,000	GUAT22AN-3TNBDRO	¥380,000	¥2,650	¥2,058	
Windows Server OSブレイクストール/バンドル対応モデル*1									20ギガビット キャパシタ付 機能付き	GUFT22AN-DANCDRO	¥864,000	GUFT22AN-CANCDRO	¥745,000	GUFT22AN-BANCDRO	¥644,000	GUFT22AN-3TNCDRO	¥355,000	¥2,450	¥1,900
OSレスモデル										GUAT22AN-DANCDRO	¥864,000	GUAT22AN-CANCDRO	¥745,000	GUAT22AN-BANCDRO	¥644,000	GUAT22AN-3TNCDRO	¥355,000	¥2,458	¥1,908
Windows Server OSブレイクストール/バンドル対応モデル*1				16ギガビット キャパシタ付 機能付き	GUFT22AN-DANDDRO	¥921,000				GUFT22AN-CANDDRO	¥802,000	GUFT22AN-BANDDRO	¥701,000	GUFT22AN-3TNDRO	¥412,000	¥2,883	¥2,242		
OSレスモデル					GUAT22AN-DANDDRO	¥921,000				GUAT22AN-CANDDRO	¥802,000	GUAT22AN-BANDDRO	¥701,000	GUAT22AN-3TNDRO	¥412,000	¥2,892	¥2,250		
Windows Server OSブレイクストール/バンドル対応モデル*1					20ギガビット キャパシタ付 機能付き	GUFT22AN-DANARRO		¥836,000		GUFT22AN-CANARRO	¥717,000	GUFT22AN-BANARRO	¥616,000	GUFT22AN-3TNARRO	¥327,000	¥2,242	¥1,742		
OSレスモデル						GUAT22AN-DANARRO		¥836,000		GUAT22AN-CANARRO	¥717,000	GUAT22AN-BANARRO	¥616,000	GUAT22AN-3TNARRO	¥327,000	¥2,250	¥1,750		
Windows Server OSブレイクストール/バンドル対応モデル*1						16ギガビット キャパシタ付 機能付き		GUFT22AN-DANBRRO	¥891,000	GUFT22AN-CANBRRO	¥772,000	GUFT22AN-BANBRRO	¥671,000	GUFT22AN-3TNBRRO	¥382,000	¥2,658	¥2,067		
OSレスモデル								GUAT22AN-DANBRRO	¥891,000	GUAT22AN-CANBRRO	¥772,000	GUAT22AN-BANBRRO	¥671,000	GUAT22AN-3TNBRRO	¥382,000	¥2,667	¥2,075		
Windows Server OSブレイクストール/バンドル対応モデル*1	20ギガビット キャパシタ付 機能付き	GUFT22AN-DANCRRO	¥866,000	GUFT22AN-CANCRRO			¥747,000	GUFT22AN-BANCRRO	¥646,000	GUFT22AN-3TNCRRRO	¥357,000	¥2,467	¥1,917						
OSレスモデル		GUAT22AN-DANCRRO	¥866,000	GUAT22AN-CANCRRO			¥747,000	GUAT22AN-BANCRRO	¥646,000	GUAT22AN-3TNCRRRO	¥357,000	¥2,475	¥1,925						
Windows Server OSブレイクストール/バンドル対応モデル*1		16ギガビット キャパシタ付 機能付き	GUFT22AN-DANDRRRO	¥923,000	GUFT22AN-CANDRRRO		¥804,000	GUFT22AN-BANDRRRO	¥703,000	GUFT22AN-3TNDRRRO	¥414,000	¥2,900	¥2,250						
OSレスモデル			GUAT22AN-DANDRRRO	¥923,000	GUAT22AN-CANDRRRO		¥804,000	GUAT22AN-BANDRRRO	¥703,000	GUAT22AN-3TNDRRRO	¥414,000	¥2,908	¥2,258						

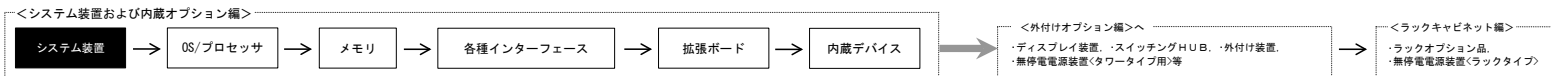

システム装置 ラックモデル [標準モデルII] カスタムモデル

OS	CPU	MEM	LAN	RAID	HDD	DVD-ROM DVD-RAM	電源ユニット	標準モデルII			保守料 (月額、税別)						
								5年		4年		3年		維持保守	出張修理		
								セット形名	希望小売価格 (税別)	セット形名	希望小売価格 (税別)	セット形名	希望小売価格 (税別)				
Windows Server OSブレイクストール/バンドル対応モデル*1	選択*2	選択*3	オンボードLAN 1000BASE-T/100BASE-TX/10BASE-Tx2 (RJ-45)	16ギガビット キャッシュ 機能付き	選択*4	内蔵DVD-ROM (標準)DVD-ROM:8倍速/CD-ROM:24倍速)	選択*5	GUFT22AN-5PNADRO	¥613,000	GUFT22AN-4PNADRO	¥509,000	GUFT22AN-3PNADRO	¥406,000	¥2,225	¥1,725		
OSレスモデル								GUAT22AN-5PNADRO	¥613,000	GUAT22AN-4PNADRO	¥509,000	GUAT22AN-3PNADRO	¥406,000	¥2,233	¥1,733		
Windows Server OSブレイクストール/バンドル対応モデル*1								20ギガビット キャッシュ 機能付き	GUFT22AN-5PNBDR0	¥668,000	GUFT22AN-4PNBDR0	¥564,000	GUFT22AN-3PNBDR0	¥461,000	¥2,642	¥2,050	
OSレスモデル									GUAT22AN-5PNBDR0	¥668,000	GUAT22AN-4PNBDR0	¥564,000	GUAT22AN-3PNBDR0	¥461,000	¥2,650	¥2,058	
Windows Server OSブレイクストール/バンドル対応モデル*1									20ギガビット キャッシュ 機能付き	GUFT22AN-5PNCDR0	¥643,000	GUFT22AN-4PNCDR0	¥539,000	GUFT22AN-3PNCDR0	¥436,000	¥2,450	¥1,900
OSレスモデル										GUAT22AN-5PNCDR0	¥643,000	GUAT22AN-4PNCDR0	¥539,000	GUAT22AN-3PNCDR0	¥436,000	¥2,458	¥1,908
Windows Server OSブレイクストール/バンドル対応モデル*1				10ギガビット キャッシュ 機能付き	GUFT22AN-5PNDDR0	¥700,000				GUFT22AN-4PNDDR0	¥596,000	GUFT22AN-3PNDDR0	¥493,000	¥2,883	¥2,242		
OSレスモデル					GUAT22AN-5PNDDR0	¥700,000				GUAT22AN-4PNDDR0	¥596,000	GUAT22AN-3PNDDR0	¥493,000	¥2,892	¥2,250		
Windows Server OSブレイクストール/バンドル対応モデル*1					20ギガビット キャッシュ 機能付き	GUFT22AN-5PNARR0		¥615,000		GUFT22AN-4PNARR0	¥511,000	GUFT22AN-3PNARR0	¥408,000	¥2,242	¥1,742		
OSレスモデル						GUAT22AN-5PNARR0		¥615,000		GUAT22AN-4PNARR0	¥511,000	GUAT22AN-3PNARR0	¥408,000	¥2,250	¥1,750		
Windows Server OSブレイクストール/バンドル対応モデル*1						10ギガビット キャッシュ 機能付き		GUFT22AN-5PNBRR0	¥670,000	GUFT22AN-4PNBRR0	¥566,000	GUFT22AN-3PNBRR0	¥463,000	¥2,658	¥2,067		
OSレスモデル								GUAT22AN-5PNBRR0	¥670,000	GUAT22AN-4PNBRR0	¥566,000	GUAT22AN-3PNBRR0	¥463,000	¥2,667	¥2,075		
Windows Server OSブレイクストール/バンドル対応モデル*1	20ギガビット キャッシュ 機能付き	GUFT22AN-5PNCRR0	¥645,000	GUFT22AN-4PNCRR0			¥541,000	GUFT22AN-3PNCRR0	¥438,000	¥2,467	¥1,917						
OSレスモデル		GUAT22AN-5PNCRR0	¥645,000	GUAT22AN-4PNCRR0			¥541,000	GUAT22AN-3PNCRR0	¥438,000	¥2,475	¥1,925						
Windows Server OSブレイクストール/バンドル対応モデル*1		20ギガビット キャッシュ 機能付き	GUFT22AN-5PNDRR0	¥702,000	GUFT22AN-4PNDRR0		¥598,000	GUFT22AN-3PNDRR0	¥495,000	¥2,900	¥2,250						
OSレスモデル			GUAT22AN-5PNDRR0	¥702,000	GUAT22AN-4PNDRR0		¥598,000	GUAT22AN-3PNDRR0	¥495,000	¥2,908	¥2,258						

<システム装置および内蔵オプション編>

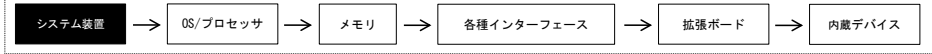

<外付けオプション編>へ

・ディスプレイ装置、・スイッチングHUB、・外付け装置、
・無停電電源装置<タワータイプ用>等

<ラックキャビネット編>

・ラックオプション品、
・無停電電源装置<ラックタイプ>

(2) HA8000/TS20 BN2 [RAID (2.5型)]

システム装置 タワーモデル [おまかせ安心モデルⅡ24] カスタムモデル

OS	CPU	MEM	LAN	RAID	HDD	DVD-ROM DVD-RAM	電源ユニット	おまかせ安心モデルⅡ24									
								5年		4年		3年		保守料 (月額、税別)			
								セット形名	希望小売価格 (税別)	セット形名	希望小売価格 (税別)	セット形名	希望小売価格 (税別)	維持保守	出張修理		
Windows Server OSブレイクインストール/バンドル対応モデル*1	選択*2	選択*3	オンボードLAN 100BASE-T/100BASE-TX/10BASE-TZ (RJ-45)	16キヤッシュ キャッシュ/777 機能付き	選択*4	内蔵DVD-ROM DVD-RAM (読み込み速度DVD-ROM: 8倍速/CD-ROM: 24倍速)	選択*5	GUFT22BN-LCNADTO	¥1,269,000	GUFT22BN-KCNADTO	¥1,067,000	GUFT22BN-JCNADTO	¥864,000	¥2,450	¥1,900		
OSレスモデル								GUAT22BN-LCNADTO	¥1,269,000	GUAT22BN-KCNADTO	¥1,067,000	GUAT22BN-JCNADTO	¥864,000	¥2,458	¥1,908		
Windows Server OSブレイクインストール/バンドル対応モデル*1								20キヤッシュ キャッシュ/777 機能付き	GUFT22BN-LCNBDTO	¥1,324,000	GUFT22BN-KCNBDTO	¥1,122,000	GUFT22BN-JCNBDTO	¥919,000	¥2,867	¥2,225	
OSレスモデル									GUAT22BN-LCNBDTO	¥1,324,000	GUAT22BN-KCNBDTO	¥1,122,000	GUAT22BN-JCNBDTO	¥919,000	¥2,875	¥2,233	
Windows Server OSブレイクインストール/バンドル対応モデル*1									10キヤッシュ キャッシュ/777 機能付き	GUFT22BN-LCNCDDTO	¥1,299,000	GUFT22BN-KCNCDDTO	¥1,097,000	GUFT22BN-JCNCDDTO	¥894,000	¥2,675	¥2,075
OSレスモデル										GUAT22BN-LCNCDDTO	¥1,299,000	GUAT22BN-KCNCDDTO	¥1,097,000	GUAT22BN-JCNCDDTO	¥894,000	¥2,683	¥2,083
Windows Server OSブレイクインストール/バンドル対応モデル*1				20キヤッシュ キャッシュ/777 機能付き	GUFT22BN-LCNDDTO	¥1,356,000				GUFT22BN-KCNDDTO	¥1,154,000	GUFT22BN-JCNDDTO	¥951,000	¥3,108	¥2,417		
OSレスモデル					GUAT22BN-LCNDDTO	¥1,356,000				GUAT22BN-KCNDDTO	¥1,154,000	GUAT22BN-JCNDDTO	¥951,000	¥3,117	¥2,425		
Windows Server OSブレイクインストール/バンドル対応モデル*1					10キヤッシュ キャッシュ/777 機能付き	GUFT22BN-LCNARTO		¥1,271,000		GUFT22BN-KCNARTO	¥1,069,000	GUFT22BN-JCNARTO	¥866,000	¥2,467	¥1,917		
OSレスモデル						GUAT22BN-LCNARTO		¥1,271,000		GUAT22BN-KCNARTO	¥1,069,000	GUAT22BN-JCNARTO	¥866,000	¥2,475	¥1,925		
Windows Server OSブレイクインストール/バンドル対応モデル*1						20キヤッシュ キャッシュ/777 機能付き		GUFT22BN-LCNBRTO	¥1,326,000	GUFT22BN-KCNBRTO	¥1,124,000	GUFT22BN-JCNBRTO	¥921,000	¥2,883	¥2,242		
OSレスモデル								GUAT22BN-LCNBRTO	¥1,326,000	GUAT22BN-KCNBRTO	¥1,124,000	GUAT22BN-JCNBRTO	¥921,000	¥2,892	¥2,250		
Windows Server OSブレイクインストール/バンドル対応モデル*1	10キヤッシュ キャッシュ/777 機能付き	GUFT22BN-LCNCRTO	¥1,301,000	GUFT22BN-KCNCRTO			¥1,099,000	GUFT22BN-JCNCRTO	¥896,000	¥2,692	¥2,092						
OSレスモデル		GUAT22BN-LCNCRTO	¥1,301,000	GUAT22BN-KCNCRTO			¥1,099,000	GUAT22BN-JCNCRTO	¥896,000	¥2,700	¥2,100						
Windows Server OSブレイクインストール/バンドル対応モデル*1		20キヤッシュ キャッシュ/777 機能付き	GUFT22BN-LCNDRTO	¥1,358,000	GUFT22BN-KCNDRTO		¥1,156,000	GUFT22BN-JCNDRTO	¥953,000	¥3,125	¥2,425						
OSレスモデル			GUAT22BN-LCNDRTO	¥1,358,000	GUAT22BN-KCNDRTO		¥1,156,000	GUAT22BN-JCNDRTO	¥953,000	¥3,133	¥2,433						

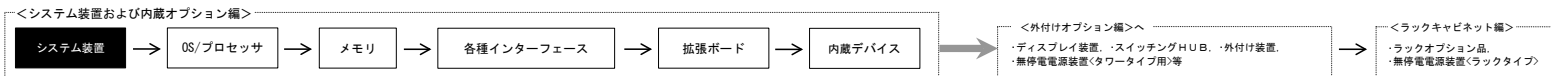

システム装置 タワーモデル [おまかせ安心モデルⅡ] カスタムモデル

OS	CPU	MEM	LAN	RAID	HDD	DVD-ROM DVD-RAM	電源ユニット	おまかせ安心モデルⅡ24			保守料 (月額、税別)						
								5年		4年		3年		維持保守	出張修理		
								セット形名	希望小売価格 (税別)	セット形名	希望小売価格 (税別)	セット形名	希望小売価格 (税別)				
Windows Server OSプレインストール/バンドル対応モデル*1	選択*2	選択*3	オンボードLAN 100BASE-T/100BASE-TX/10BASE-Tx2 (RJ-45)	16ギガビット キャッシュ 機能付き	選択*4	内蔵DVD-ROM DVD-RAM (読み込み速度DVD-ROM: 8倍速/CD-ROM: 24倍速)	選択*5	GUFT22BN-DCNADT0	¥1,030,000	GUFT22BN-CCNADT0	¥880,000	GUFT22BN-BCNADT0	¥730,000	¥2,450	¥1,900		
OSレスモデル								GUAT22BN-DCNADT0	¥1,030,000	GUAT22BN-CCNADT0	¥880,000	GUAT22BN-BCNADT0	¥730,000	¥2,458	¥1,908		
Windows Server OSプレインストール/バンドル対応モデル*1								20ギガビット キャッシュ 機能付き	GUFT22BN-DCNBDDT0	¥1,085,000	GUFT22BN-CCNBDDT0	¥935,000	GUFT22BN-BCNBDDT0	¥785,000	¥2,867	¥2,225	
OSレスモデル									GUAT22BN-DCNBDDT0	¥1,085,000	GUAT22BN-CCNBDDT0	¥935,000	GUAT22BN-BCNBDDT0	¥785,000	¥2,875	¥2,233	
Windows Server OSプレインストール/バンドル対応モデル*1									20ギガビット キャッシュ 機能付き	GUFT22BN-DCNCDDT0	¥1,060,000	GUFT22BN-CCNCDDT0	¥910,000	GUFT22BN-BCNCDDT0	¥760,000	¥2,675	¥2,075
OSレスモデル										GUAT22BN-DCNCDDT0	¥1,060,000	GUAT22BN-CCNCDDT0	¥910,000	GUAT22BN-BCNCDDT0	¥760,000	¥2,683	¥2,083
Windows Server OSプレインストール/バンドル対応モデル*1				20ギガビット キャッシュ 機能付き	GUFT22BN-DCNDDT0	¥1,117,000	GUFT22BN-CCNDDT0			¥967,000	GUFT22BN-BCNDDT0	¥817,000	¥3,108	¥2,417			
OSレスモデル					GUAT22BN-DCNDDT0	¥1,117,000	GUAT22BN-CCNDDT0			¥967,000	GUAT22BN-BCNDDT0	¥817,000	¥3,117	¥2,425			
Windows Server OSプレインストール/バンドル対応モデル*1					16ギガビット キャッシュ 機能付き	GUFT22BN-DCNART0	¥1,032,000	GUFT22BN-CCNART0		¥882,000	GUFT22BN-BCNART0	¥732,000	¥2,467	¥1,917			
OSレスモデル						GUAT22BN-DCNART0	¥1,032,000	GUAT22BN-CCNART0		¥882,000	GUAT22BN-BCNART0	¥732,000	¥2,475	¥1,925			
Windows Server OSプレインストール/バンドル対応モデル*1						20ギガビット キャッシュ 機能付き	GUFT22BN-DCNBRT0	¥1,087,000	GUFT22BN-CCNBRT0	¥937,000	GUFT22BN-BCNBRT0	¥787,000	¥2,883	¥2,242			
OSレスモデル							GUAT22BN-DCNBRT0	¥1,087,000	GUAT22BN-CCNBRT0	¥937,000	GUAT22BN-BCNBRT0	¥787,000	¥2,892	¥2,250			
Windows Server OSプレインストール/バンドル対応モデル*1	16ギガビット キャッシュ 機能付き	GUFT22BN-DCNCRTO	¥1,062,000	GUFT22BN-CCNCRTO			¥912,000	GUFT22BN-BCNCRTO	¥762,000	¥2,692	¥2,092						
OSレスモデル		GUAT22BN-DCNCRTO	¥1,062,000	GUAT22BN-CCNCRTO			¥912,000	GUAT22BN-BCNCRTO	¥762,000	¥2,700	¥2,100						
Windows Server OSプレインストール/バンドル対応モデル*1		20ギガビット キャッシュ 機能付き	GUFT22BN-DCNDRTO	¥1,119,000	GUFT22BN-CCNDRTO		¥969,000	GUFT22BN-BCNDRTO	¥819,000	¥3,125	¥2,425						
OSレスモデル			GUAT22BN-DCNDRTO	¥1,119,000	GUAT22BN-CCNDRTO		¥969,000	GUAT22BN-BCNDRTO	¥819,000	¥3,133	¥2,433						

<システム装置および内蔵オプション編>



<外付けオプション編>へ

・ディスプレイ装置、・スイッチングHUB、・外付け装置、
・無停電電源装置<タワータイプ用>等

<ラックキャビネット編>

・ラックオプション品、
・無停電電源装置<ラックタイプ>

システム装置 タワーモデル [おまかせ安心モデル/3年無償保証] カスタムモデル

OS	CPU	MEM	LAN	RAID	HDD	DVD-ROM DVD-RAM	電源ユニット	おまかせ安心モデル			3年無償保証	保守料 (月額、税別)							
								5年	4年	3年		セット形名	希望小売価格 (税別)	維持保守	出張修理				
								セット形名	希望小売価格 (税別)	セット形名						希望小売価格 (税別)	セット形名	希望小売価格 (税別)	
Windows Server OSプレインストール/バンドル対応モデル*1	選択*2	選択*3	オンボードLAN 100BASE-T/100BASE-TX/10BASE-Tx2 (RJ-45)	16ギガビット キャッシュ 機能付き	選択*4	内蔵DVD-ROM DVD-RAM (読み込み速度DVD-ROM:8倍速/CD-ROM:24倍速)	選択*5	GUFT22BN-DANADT0	¥865,000	GUFT22BN-CANADT0	¥745,000	GUFT22BN-BANADT0	¥645,000	GUFT22BN-3TNADT0	¥356,000	¥2,450	¥1,900		
OSレスモデル								GUAT22BN-DANADT0	¥865,000	GUAT22BN-CANADT0	¥745,000	GUAT22BN-BANADT0	¥645,000	GUAT22BN-3TNADT0	¥356,000	¥2,458	¥1,908		
Windows Server OSプレインストール/バンドル対応モデル*1								20ギガビット キャッシュ 機能付き	GUFT22BN-DANBDT0	¥920,000	GUFT22BN-CANBDT0	¥800,000	GUFT22BN-BANBDT0	¥700,000	GUFT22BN-3TNBDT0	¥411,000	¥2,867	¥2,225	
OSレスモデル									GUAT22BN-DANBDT0	¥920,000	GUAT22BN-CANBDT0	¥800,000	GUAT22BN-BANBDT0	¥700,000	GUAT22BN-3TNBDT0	¥411,000	¥2,875	¥2,233	
Windows Server OSプレインストール/バンドル対応モデル*1									10ギガビット キャッシュ 機能付き	GUFT22BN-DANCDT0	¥895,000	GUFT22BN-CANCDT0	¥775,000	GUFT22BN-BANCDT0	¥675,000	GUFT22BN-3TNCDT0	¥386,000	¥2,675	¥2,075
OSレスモデル										GUAT22BN-DANCDT0	¥895,000	GUAT22BN-CANCDT0	¥775,000	GUAT22BN-BANCDT0	¥675,000	GUAT22BN-3TNCDT0	¥386,000	¥2,683	¥2,083
Windows Server OSプレインストール/バンドル対応モデル*1				20ギガビット キャッシュ 機能付き	GUFT22BN-DANDDT0	¥952,000				GUFT22BN-CANDDT0	¥832,000	GUFT22BN-BANDDT0	¥732,000	GUFT22BN-3TNDDT0	¥443,000	¥3,108	¥2,417		
OSレスモデル					GUAT22BN-DANDDT0	¥952,000				GUAT22BN-CANDDT0	¥832,000	GUAT22BN-BANDDT0	¥732,000	GUAT22BN-3TNDDT0	¥443,000	¥3,117	¥2,425		
Windows Server OSプレインストール/バンドル対応モデル*1					16ギガビット キャッシュ 機能付き	GUFT22BN-DANART0		¥867,000		GUFT22BN-CANART0	¥747,000	GUFT22BN-BANART0	¥647,000	GUFT22BN-3TNART0	¥358,000	¥2,467	¥1,917		
OSレスモデル						GUAT22BN-DANART0		¥867,000		GUAT22BN-CANART0	¥747,000	GUAT22BN-BANART0	¥647,000	GUAT22BN-3TNART0	¥358,000	¥2,475	¥1,925		
Windows Server OSプレインストール/バンドル対応モデル*1						20ギガビット キャッシュ 機能付き		GUFT22BN-DANBRT0	¥922,000	GUFT22BN-CANBRT0	¥802,000	GUFT22BN-BANBRT0	¥702,000	GUFT22BN-3TNBRT0	¥413,000	¥2,883	¥2,242		
OSレスモデル								GUAT22BN-DANBRT0	¥922,000	GUAT22BN-CANBRT0	¥802,000	GUAT22BN-BANBRT0	¥702,000	GUAT22BN-3TNBRT0	¥413,000	¥2,892	¥2,250		
Windows Server OSプレインストール/バンドル対応モデル*1	10ギガビット キャッシュ 機能付き	GUFT22BN-DANCRT0	¥897,000	GUFT22BN-CANCRT0			¥777,000	GUFT22BN-BANCRT0	¥677,000	GUFT22BN-3TNCRT0	¥388,000	¥2,692	¥2,092						
OSレスモデル		GUAT22BN-DANCRT0	¥897,000	GUAT22BN-CANCRT0			¥777,000	GUAT22BN-BANCRT0	¥677,000	GUAT22BN-3TNCRT0	¥388,000	¥2,700	¥2,100						
Windows Server OSプレインストール/バンドル対応モデル*1		20ギガビット キャッシュ 機能付き	GUFT22BN-DANDRT0	¥954,000	GUFT22BN-CANDRT0		¥834,000	GUFT22BN-BANDRT0	¥734,000	GUFT22BN-3TNDRT0	¥445,000	¥3,125	¥2,425						
OSレスモデル			GUAT22BN-DANDRT0	¥954,000	GUAT22BN-CANDRT0		¥834,000	GUAT22BN-BANDRT0	¥734,000	GUAT22BN-3TNDRT0	¥445,000	¥3,133	¥2,433						

<システム装置および内蔵オプション編>



<外付けオプション編>へ

・ディスプレイ装置、・スイッチングHUB、・外付け装置、
・無停電電源装置<タワータイプ用>等

<ラックキャビネット編>

・ラックオプション品、
・無停電電源装置<ラックタイプ>

システム装置 タワーモデル [標準モデルII] カスタムモデル

OS	CPU	MEM	LAN	RAID	HDD	DVD-ROM DVD-RAM	電源ユニット	標準モデルII			保守料 (月額、税別)						
								5年		4年		3年		維持保守	出張修理		
								セット形名	希望小売価格 (税別)	セット形名	希望小売価格 (税別)	セット形名	希望小売価格 (税別)				
Windows Server OSブレイクストール/バンドル対応モデル*1	選択*2	選択*3	オンボードLAN 100BASE-T/100BASE-TX/10BASE-Tx2 (RJ-45)	16ギガビット キャッシュ 機能付き	選択*4	内蔵DVD-ROM (読み込み速度DVD-ROM: 8倍速/CD-ROM: 24倍速)	選択*5	GUFT22BN-5PNADT0	¥644,000	GUFT22BN-4PNADT0	¥540,000	GUFT22BN-3PNADT0	¥437,000	¥2,450	¥1,900		
OSレスモデル								GUAT22BN-5PNADT0	¥644,000	GUAT22BN-4PNADT0	¥540,000	GUAT22BN-3PNADT0	¥437,000	¥2,458	¥1,908		
Windows Server OSブレイクストール/バンドル対応モデル*1								20ギガビット キャッシュ 機能付き	GUFT22BN-5PNBDT0	¥699,000	GUFT22BN-4PNBDT0	¥595,000	GUFT22BN-3PNBDT0	¥492,000	¥2,867	¥2,225	
OSレスモデル									GUAT22BN-5PNBDT0	¥699,000	GUAT22BN-4PNBDT0	¥595,000	GUAT22BN-3PNBDT0	¥492,000	¥2,875	¥2,233	
Windows Server OSブレイクストール/バンドル対応モデル*1									10ギガビット キャッシュ 機能付き	GUFT22BN-5PNCDT0	¥674,000	GUFT22BN-4PNCDT0	¥570,000	GUFT22BN-3PNCDT0	¥467,000	¥2,675	¥2,075
OSレスモデル										GUAT22BN-5PNCDT0	¥674,000	GUAT22BN-4PNCDT0	¥570,000	GUAT22BN-3PNCDT0	¥467,000	¥2,683	¥2,083
Windows Server OSブレイクストール/バンドル対応モデル*1				20ギガビット キャッシュ 機能付き	GUFT22BN-5PNDDT0	¥731,000				GUFT22BN-4PNDDT0	¥627,000	GUFT22BN-3PNDDT0	¥524,000	¥3,108	¥2,417		
OSレスモデル					GUAT22BN-5PNDDT0	¥731,000				GUAT22BN-4PNDDT0	¥627,000	GUAT22BN-3PNDDT0	¥524,000	¥3,117	¥2,425		
Windows Server OSブレイクストール/バンドル対応モデル*1					16ギガビット キャッシュ 機能付き	GUFT22BN-5PNART0		¥646,000		GUFT22BN-4PNART0	¥542,000	GUFT22BN-3PNART0	¥439,000	¥2,467	¥1,917		
OSレスモデル						GUAT22BN-5PNART0		¥646,000		GUAT22BN-4PNART0	¥542,000	GUAT22BN-3PNART0	¥439,000	¥2,475	¥1,925		
Windows Server OSブレイクストール/バンドル対応モデル*1						20ギガビット キャッシュ 機能付き		GUFT22BN-5PNBRT0	¥701,000	GUFT22BN-4PNBRT0	¥597,000	GUFT22BN-3PNBRT0	¥494,000	¥2,883	¥2,242		
OSレスモデル								GUAT22BN-5PNBRT0	¥701,000	GUAT22BN-4PNBRT0	¥597,000	GUAT22BN-3PNBRT0	¥494,000	¥2,892	¥2,250		
Windows Server OSブレイクストール/バンドル対応モデル*1	10ギガビット キャッシュ 機能付き	GUFT22BN-5PNCRT0	¥676,000	GUFT22BN-4PNCRT0			¥572,000	GUFT22BN-3PNCRT0	¥469,000	¥2,692	¥2,092						
OSレスモデル		GUAT22BN-5PNCRT0	¥676,000	GUAT22BN-4PNCRT0			¥572,000	GUAT22BN-3PNCRT0	¥469,000	¥2,700	¥2,100						
Windows Server OSブレイクストール/バンドル対応モデル*1		20ギガビット キャッシュ 機能付き	GUFT22BN-5PNDRT0	¥733,000	GUFT22BN-4PNDRT0		¥629,000	GUFT22BN-3PNDRT0	¥526,000	¥3,125	¥2,425						
OSレスモデル			GUAT22BN-5PNDRT0	¥733,000	GUAT22BN-4PNDRT0		¥629,000	GUAT22BN-3PNDRT0	¥526,000	¥3,133	¥2,433						

<システム装置および内蔵オプション編>



<外付けオプション編>へ

・ディスプレイ装置、・スイッチングHUB、・外付け装置、
・無停電電源装置<タワータイプ>等

<ラックキャビネット編>

・ラックオプション品、
・無停電電源装置<ラックタイプ>

システム装置 ラックモデル [おまかせ安心モデルⅡ24] カスタムモデル

OS	CPU	MEM	LAN	RAID	HDD	DVD-ROM DVD-RAM	電源ユニット	おまかせ安心モデルⅡ24			保守料 (月額、税別)						
								5年	4年	3年	維持保守	出張修理					
								セット形名 希望小売価格 (税別)	セット形名 希望小売価格 (税別)	セット形名 希望小売価格 (税別)							
Windows Server OSブレイクストール/バンドル対応モデル*1	選択*2	選択*3	オンボードLAN 100BASE-T/100BASE-TX/10BASE-Tx2 (RJ-45)	16ギガビット キャッシュ 機能付き	選択*4	内蔵DVD-ROM (読み込み速度DVD-ROM: 8倍速/CD-ROM: 24倍速)	選択*5	GUFT22BN-LCNADRO	¥1,312,000	GUFT22BN-KCNADRO	¥1,110,000	GUFT22BN-JCNADRO	¥907,000	¥2,775	¥2,158		
OSレスモデル								GUAT22BN-LCNADRO	¥1,312,000	GUAT22BN-KCNADRO	¥1,110,000	GUAT22BN-JCNADRO	¥907,000	¥2,783	¥2,167		
Windows Server OSブレイクストール/バンドル対応モデル*1								20ギガビット キャッシュ 機能付き	GUFT22BN-LCNBDR0	¥1,367,000	GUFT22BN-KCNBDR0	¥1,165,000	GUFT22BN-JCNBDR0	¥962,000	¥3,192	¥2,483	
OSレスモデル									GUAT22BN-LCNBDR0	¥1,367,000	GUAT22BN-KCNBDR0	¥1,165,000	GUAT22BN-JCNBDR0	¥962,000	¥3,200	¥2,483	
Windows Server OSブレイクストール/バンドル対応モデル*1									20ギガビット キャッシュ 機能付き	GUFT22BN-LCNCDR0	¥1,342,000	GUFT22BN-KCNCDR0	¥1,140,000	GUFT22BN-JCNCDR0	¥937,000	¥3,000	¥2,333
OSレスモデル										GUAT22BN-LCNCDR0	¥1,342,000	GUAT22BN-KCNCDR0	¥1,140,000	GUAT22BN-JCNCDR0	¥937,000	¥3,008	¥2,333
Windows Server OSブレイクストール/バンドル対応モデル*1				20ギガビット キャッシュ 機能付き	GUFT22BN-LCNDDR0	¥1,399,000				GUFT22BN-KCNDDR0	¥1,197,000	GUFT22BN-JCNDDR0	¥994,000	¥3,433	¥2,667		
OSレスモデル					GUAT22BN-LCNDDR0	¥1,399,000				GUAT22BN-KCNDDR0	¥1,197,000	GUAT22BN-JCNDDR0	¥994,000	¥3,442	¥2,675		
Windows Server OSブレイクストール/バンドル対応モデル*1					16ギガビット キャッシュ 機能付き	GUFT22BN-LCNARRO		¥1,314,000		GUFT22BN-KCNARRO	¥1,112,000	GUFT22BN-JCNARRO	¥909,000	¥2,792	¥2,167		
OSレスモデル						GUAT22BN-LCNARRO		¥1,314,000		GUAT22BN-KCNARRO	¥1,112,000	GUAT22BN-JCNARRO	¥909,000	¥2,800	¥2,175		
Windows Server OSブレイクストール/バンドル対応モデル*1						20ギガビット キャッシュ 機能付き		GUFT22BN-LCNBRRO	¥1,369,000	GUFT22BN-KCNBRRO	¥1,167,000	GUFT22BN-JCNBRRO	¥964,000	¥3,208	¥2,492		
OSレスモデル								GUAT22BN-LCNBRRO	¥1,369,000	GUAT22BN-KCNBRRO	¥1,167,000	GUAT22BN-JCNBRRO	¥964,000	¥3,217	¥2,500		
Windows Server OSブレイクストール/バンドル対応モデル*1	16ギガビット キャッシュ 機能付き	GUFT22BN-LCNCRR0	¥1,344,000	GUFT22BN-KCNCRR0			¥1,142,000	GUFT22BN-JCNCRR0	¥939,000	¥3,017	¥2,342						
OSレスモデル		GUAT22BN-LCNCRR0	¥1,344,000	GUAT22BN-KCNCRR0			¥1,142,000	GUAT22BN-JCNCRR0	¥939,000	¥3,025	¥2,350						
Windows Server OSブレイクストール/バンドル対応モデル*1		20ギガビット キャッシュ 機能付き	GUFT22BN-LCNDRR0	¥1,401,000	GUFT22BN-KCNDRR0		¥1,199,000	GUFT22BN-JCNDRR0	¥996,000	¥3,450	¥2,683						
OSレスモデル			GUAT22BN-LCNDRR0	¥1,401,000	GUAT22BN-KCNDRR0		¥1,199,000	GUAT22BN-JCNDRR0	¥996,000	¥3,458	¥2,683						

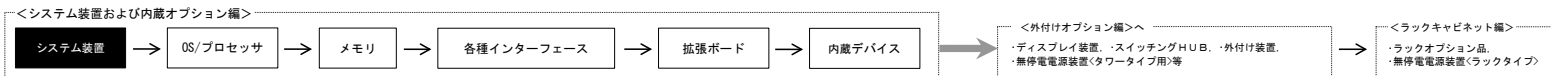

システム装置 ラックモデル [おまかせ安心モデルⅡ] カスタムモデル

OS	CPU	MEM	LAN	RAID	HDD	DVD-ROM DVD-RAM	電源ユニット	おまかせ安心モデルⅡ24									
								5年		4年		3年		保守料 (月額、税別)			
								セット形名	希望小売価格 (税別)	セット形名	希望小売価格 (税別)	セット形名	希望小売価格 (税別)	維持保守	出張修理		
Windows Server OSブレイクストール/バンドル対応モデル*1	選択*2	選択*3	オンポートLAN 1000BASE-T/100BASE-TX/10BASE-Tx2(RJ-45)	16ギガビット キャッシュ アップ機能付き	選択*4	内蔵DVD-ROM (標準)DVD-ROM:8倍速/CD-ROM:24倍速)	選択*5	GUFT22BN-DCNADRO	¥1,073,000	GUFT22BN-CCNADRO	¥923,000	GUFT22BN-BCNADRO	¥773,000	¥2,775	¥2,158		
OSレスモデル								GUAT22BN-DCNADRO	¥1,073,000	GUAT22BN-CCNADRO	¥923,000	GUAT22BN-BCNADRO	¥773,000	¥2,783	¥2,167		
Windows Server OSブレイクストール/バンドル対応モデル*1								20ギガビット キャッシュ アップ機能付き	GUFT22BN-DCNBDR0	¥1,128,000	GUFT22BN-CCNBDR0	¥978,000	GUFT22BN-BCNBDR0	¥828,000	¥3,192	¥2,483	
OSレスモデル									GUAT22BN-DCNBDR0	¥1,128,000	GUAT22BN-CCNBDR0	¥978,000	GUAT22BN-BCNBDR0	¥828,000	¥3,200	¥2,483	
Windows Server OSブレイクストール/バンドル対応モデル*1									20ギガビット キャッシュ アップ機能付き	GUFT22BN-DCNCDR0	¥1,103,000	GUFT22BN-CCNCDR0	¥953,000	GUFT22BN-BCNCDR0	¥803,000	¥3,000	¥2,333
OSレスモデル										GUAT22BN-DCNCDR0	¥1,103,000	GUAT22BN-CCNCDR0	¥953,000	GUAT22BN-BCNCDR0	¥803,000	¥3,008	¥2,333
Windows Server OSブレイクストール/バンドル対応モデル*1				16ギガビット キャッシュ アップ機能付き	GUFT22BN-DCNDDR0	¥1,160,000				GUFT22BN-CCNDDR0	¥1,010,000	GUFT22BN-BCNDDR0	¥860,000	¥3,433	¥2,667		
OSレスモデル					GUAT22BN-DCNDDR0	¥1,160,000				GUAT22BN-CCNDDR0	¥1,010,000	GUAT22BN-BCNDDR0	¥860,000	¥3,442	¥2,675		
Windows Server OSブレイクストール/バンドル対応モデル*1					20ギガビット キャッシュ アップ機能付き	GUFT22BN-DCNARR0		¥1,075,000		GUFT22BN-CCNARR0	¥925,000	GUFT22BN-BCNARR0	¥775,000	¥2,792	¥2,167		
OSレスモデル						GUAT22BN-DCNARR0		¥1,075,000		GUAT22BN-CCNARR0	¥925,000	GUAT22BN-BCNARR0	¥775,000	¥2,800	¥2,175		
Windows Server OSブレイクストール/バンドル対応モデル*1						16ギガビット キャッシュ アップ機能付き		GUFT22BN-DCNBRR0	¥1,130,000	GUFT22BN-CCNBRR0	¥980,000	GUFT22BN-BCNBRR0	¥830,000	¥3,208	¥2,492		
OSレスモデル								GUAT22BN-DCNBRR0	¥1,130,000	GUAT22BN-CCNBRR0	¥980,000	GUAT22BN-BCNBRR0	¥830,000	¥3,217	¥2,500		
Windows Server OSブレイクストール/バンドル対応モデル*1				20ギガビット キャッシュ アップ機能付き				GUFT22BN-DCNCRR0	¥1,105,000	GUFT22BN-CCNCRR0	¥955,000	GUFT22BN-BCNCRR0	¥805,000	¥3,017	¥2,342		
OSレスモデル								GUAT22BN-DCNCRR0	¥1,105,000	GUAT22BN-CCNCRR0	¥955,000	GUAT22BN-BCNCRR0	¥805,000	¥3,025	¥2,350		
Windows Server OSブレイクストール/バンドル対応モデル*1					20ギガビット キャッシュ アップ機能付き			GUFT22BN-DCNDRR0	¥1,162,000	GUFT22BN-CCNDRR0	¥1,012,000	GUFT22BN-BCNDRR0	¥862,000	¥3,450	¥2,683		
OSレスモデル								GUAT22BN-DCNDRR0	¥1,162,000	GUAT22BN-CCNDRR0	¥1,012,000	GUAT22BN-BCNDRR0	¥862,000	¥3,458	¥2,683		

<システム装置および内蔵オプション編>

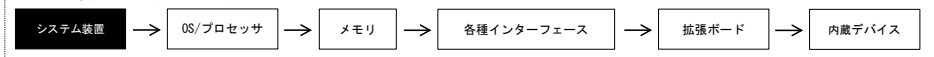

<外付けオプション編>へ

・ディスプレイ装置、・スイッチングHUB、・外付け装置、
・無停電電源装置<タワータイプ用>等

<ラックキャビネット編>

・ラックオプション品、
・無停電電源装置<ラックタイプ>

システム装置 ラックモデル [おまかせ安心モデル/3年無償保証] カスタムモデル

OS	CPU	MEM	LAN	RAID	HDD	DVD-ROM DVD-RAM	電源ユニット	おまかせ安心モデル			3年無償保証		保守料 (月額、税別)								
								5年		4年		3年		セット形名	希望小売価格 (税別)	維持保守	出張修理				
								セット形名	希望小売価格 (税別)	セット形名	希望小売価格 (税別)	セット形名	希望小売価格 (税別)								
Windows Server OSブレイクストール/バンドル対応モデル*1	選択*2	選択*3	オンボードLAN 1000BASE-T/100BASE-TX/10BASE-Tx2(RJ-45)	16ギガビット キャパシタ付 機能付き	選択*4	内蔵DVD-ROM (読み込み速度DVD-ROM:8倍速/CD-ROM:24倍速)	選択*5	GUFT22BN-DANADRO	¥908,000	GUFT22BN-CANADRO	¥788,000	GUFT22BN-BANADRO	¥688,000	GUFT22BN-3TNADRO	¥399,000	¥2,775	¥2,158				
OSレスモデル									GUAT22BN-DANADRO	¥908,000	GUAT22BN-CANADRO	¥788,000	GUAT22BN-BANADRO	¥688,000	GUAT22BN-3TNADRO	¥399,000	¥2,783	¥2,167			
Windows Server OSブレイクストール/バンドル対応モデル*1									26ギガビット キャパシタ付 機能付き	GUFT22BN-DANBDRO	¥963,000	GUFT22BN-CANBDRO	¥843,000	GUFT22BN-BANBDRO	¥743,000	GUFT22BN-3TNBDRO	¥454,000	¥3,192	¥2,483		
OSレスモデル											GUAT22BN-DANBDRO	¥963,000	GUAT22BN-CANBDRO	¥843,000	GUAT22BN-BANBDRO	¥743,000	GUAT22BN-3TNBDRO	¥454,000	¥3,200	¥2,483	
Windows Server OSブレイクストール/バンドル対応モデル*1											16ギガビット キャパシタ付 機能付き	GUFT22BN-DANCDRO	¥938,000	GUFT22BN-CANCDRO	¥818,000	GUFT22BN-BANCDRO	¥718,000	GUFT22BN-3TNCRO	¥429,000	¥3,000	¥2,333
OSレスモデル													GUAT22BN-DANCDRO	¥938,000	GUAT22BN-CANCDRO	¥818,000	GUAT22BN-BANCDRO	¥718,000	GUAT22BN-3TNCRO	¥429,000	¥3,008
Windows Server OSブレイクストール/バンドル対応モデル*1				26ギガビット キャパシタ付 機能付き	GUFT22BN-DANDRO	¥995,000		GUFT22BN-CANDRO					¥875,000	GUFT22BN-BANDRO	¥775,000	GUFT22BN-3TNDRO	¥486,000	¥3,433	¥2,667		
OSレスモデル						GUAT22BN-DANDRO		¥995,000					GUAT22BN-CANDRO	¥875,000	GUAT22BN-BANDRO	¥775,000	GUAT22BN-3TNDRO	¥486,000	¥3,442	¥2,675	
Windows Server OSブレイクストール/バンドル対応モデル*1						16ギガビット キャパシタ付 機能付き		GUFT22BN-DANARRO	¥910,000	GUFT22BN-CANARRO			¥790,000	GUFT22BN-BANARRO	¥690,000	GUFT22BN-3TNARRO	¥401,000	¥2,792	¥2,167		
OSレスモデル									GUAT22BN-DANARRO	¥910,000			GUAT22BN-CANARRO	¥790,000	GUAT22BN-BANARRO	¥690,000	GUAT22BN-3TNARRO	¥401,000	¥2,800	¥2,175	
Windows Server OSブレイクストール/バンドル対応モデル*1									26ギガビット キャパシタ付 機能付き	GUFT22BN-DANBRRO	¥965,000	GUFT22BN-CANBRRO	¥845,000	GUFT22BN-BANBRRO	¥745,000	GUFT22BN-3TNBRRO	¥456,000	¥3,208	¥2,492		
OSレスモデル											GUAT22BN-DANBRRO	¥965,000	GUAT22BN-CANBRRO	¥845,000	GUAT22BN-BANBRRO	¥745,000	GUAT22BN-3TNBRRO	¥456,000	¥3,217	¥2,500	
Windows Server OSブレイクストール/バンドル対応モデル*1	16ギガビット キャパシタ付 機能付き	GUFT22BN-DANCRRO	¥940,000	GUFT22BN-CANCRRO	¥820,000		GUFT22BN-BANCRRO				¥720,000	GUFT22BN-3TNCRRRO	¥431,000	¥3,017	¥2,342						
OSレスモデル			GUAT22BN-DANCRRO	¥940,000	GUAT22BN-CANCRRO		¥820,000				GUAT22BN-BANCRRO	¥720,000	GUAT22BN-3TNCRRRO	¥431,000	¥3,025	¥2,350					
Windows Server OSブレイクストール/バンドル対応モデル*1			26ギガビット キャパシタ付 機能付き	GUFT22BN-DANDRRRO	¥997,000	GUFT22BN-CANDRRRO	¥877,000	GUFT22BN-BANDRRRO			¥777,000	GUFT22BN-3TNDRRRO	¥488,000	¥3,450	¥2,683						
OSレスモデル					GUAT22BN-DANDRRRO	¥997,000	GUAT22BN-CANDRRRO	¥877,000			GUAT22BN-BANDRRRO	¥777,000	GUAT22BN-3TNDRRRO	¥488,000	¥3,458	¥2,683					

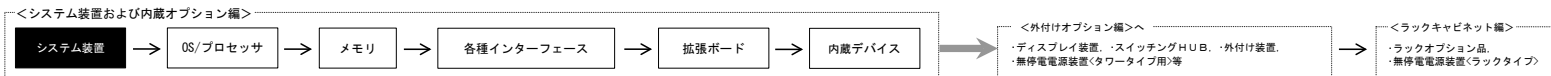

システム装置 ラックモデル [標準モデルII] カスタムモデル

OS	CPU	MEM	LAN	RAID	HDD	DVD-ROM DVD-RAM	電源ユニット	標準モデルII			保守料 (月額、税別)						
								5年		4年		3年		維持保守	出張修理		
								セット形名	希望小売価格 (税別)	セット形名	希望小売価格 (税別)	セット形名	希望小売価格 (税別)				
Windows Server OSブレイクストール/バンドル対応モデル*1	選択*2	選択*3	オンボードLAN 1000BASE-T/100BASE-TX/10BASE-Tx2 (RJ-45)	16ギガビット キャッシュ アップ機能付き	選択*4	内蔵DVD-ROM (標準)DVD-ROM:8倍速/CD-ROM:24倍速)	選択*5	GUFT22BN-5PNADRO	¥687,000	GUFT22BN-4PNADRO	¥583,000	GUFT22BN-3PNADRO	¥480,000	¥2,775	¥2,158		
OSレスモデル								GUAT22BN-5PNADRO	¥687,000	GUAT22BN-4PNADRO	¥583,000	GUAT22BN-3PNADRO	¥480,000	¥2,783	¥2,167		
Windows Server OSブレイクストール/バンドル対応モデル*1								20ギガビット キャッシュ アップ機能付き	GUFT22BN-5PNBDR0	¥742,000	GUFT22BN-4PNBDR0	¥638,000	GUFT22BN-3PNBDR0	¥535,000	¥3,192	¥2,483	
OSレスモデル									GUAT22BN-5PNBDR0	¥742,000	GUAT22BN-4PNBDR0	¥638,000	GUAT22BN-3PNBDR0	¥535,000	¥3,200	¥2,483	
Windows Server OSブレイクストール/バンドル対応モデル*1									20ギガビット キャッシュ アップ機能付き	GUFT22BN-5PNCDR0	¥717,000	GUFT22BN-4PNCDR0	¥613,000	GUFT22BN-3PNCDR0	¥510,000	¥3,000	¥2,333
OSレスモデル										GUAT22BN-5PNCDR0	¥717,000	GUAT22BN-4PNCDR0	¥613,000	GUAT22BN-3PNCDR0	¥510,000	¥3,008	¥2,333
Windows Server OSブレイクストール/バンドル対応モデル*1				16ギガビット キャッシュ アップ機能付き	GUFT22BN-5PNDDR0	¥774,000				GUFT22BN-4PNDDR0	¥670,000	GUFT22BN-3PNDDR0	¥567,000	¥3,433	¥2,667		
OSレスモデル					GUAT22BN-5PNDDR0	¥774,000				GUAT22BN-4PNDDR0	¥670,000	GUAT22BN-3PNDDR0	¥567,000	¥3,442	¥2,675		
Windows Server OSブレイクストール/バンドル対応モデル*1					20ギガビット キャッシュ アップ機能付き	GUFT22BN-5PNARR0		¥689,000		GUFT22BN-4PNARR0	¥585,000	GUFT22BN-3PNARR0	¥482,000	¥2,792	¥2,167		
OSレスモデル						GUAT22BN-5PNARR0		¥689,000		GUAT22BN-4PNARR0	¥585,000	GUAT22BN-3PNARR0	¥482,000	¥2,800	¥2,175		
Windows Server OSブレイクストール/バンドル対応モデル*1						16ギガビット キャッシュ アップ機能付き		GUFT22BN-5PNBRR0	¥744,000	GUFT22BN-4PNBRR0	¥640,000	GUFT22BN-3PNBRR0	¥537,000	¥3,208	¥2,492		
OSレスモデル								GUAT22BN-5PNBRR0	¥744,000	GUAT22BN-4PNBRR0	¥640,000	GUAT22BN-3PNBRR0	¥537,000	¥3,217	¥2,500		
Windows Server OSブレイクストール/バンドル対応モデル*1	20ギガビット キャッシュ アップ機能付き	GUFT22BN-5PNCRR0	¥719,000	GUFT22BN-4PNCRR0			¥615,000	GUFT22BN-3PNCRR0	¥512,000	¥3,017	¥2,342						
OSレスモデル		GUAT22BN-5PNCRR0	¥719,000	GUAT22BN-4PNCRR0			¥615,000	GUAT22BN-3PNCRR0	¥512,000	¥3,025	¥2,350						
Windows Server OSブレイクストール/バンドル対応モデル*1		16ギガビット キャッシュ アップ機能付き	GUFT22BN-5PNDRR0	¥776,000	GUFT22BN-4PNDRR0		¥672,000	GUFT22BN-3PNDRR0	¥569,000	¥3,450	¥2,683						
OSレスモデル			GUAT22BN-5PNDRR0	¥776,000	GUAT22BN-4PNDRR0		¥672,000	GUAT22BN-3PNDRR0	¥569,000	¥3,458	¥2,683						

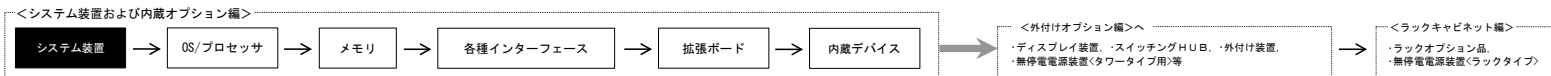

(3) HA8000/TS20 CN2 [RAID (3.5型)]

システム装置 タワーモデル [おまかせ安心モデルⅡ24] カスタムモデル

OS	CPU	MEM	LAN	RAID	HDD	DVD-ROM DVD-RAM	電源ユニット	おまかせ安心モデルⅡ24							
								5年		4年		3年		保守料 (月額、税別)	
								セット形名	希望小売価格 (税別)	セット形名	希望小売価格 (税別)	セット形名	希望小売価格 (税別)	維持保守	出張修理
Windows Server OSブレイクインストール/バンドル対応モデル*1	選択*2	選択*3	オンボードLAN 1000BASE-T/100BASE-TX/10BASE-TZ (RJ-45)	16キャッシュ キャッシュ/177 機能付き	選択*4	内蔵DVD-ROM DVD-RAM (読み込み速度DVD-ROM: 8倍速/CD-ROM: 24倍速)	選択*5	GUFT22CN-LCNADT0	¥1,229,000	GUFT22CN-KCNADT0	¥1,027,000	GUFT22CN-JCNADT0	¥824,000	¥2,150	¥1,667
OSレスモデル								GUAT22CN-LCNADT0	¥1,229,000	GUAT22CN-KCNADT0	¥1,027,000	GUAT22CN-JCNADT0	¥824,000	¥2,158	¥1,675
Windows Server OSブレイクインストール/バンドル対応モデル*1								GUFT22CN-LCNBDT0	¥1,284,000	GUFT22CN-KCNBDT0	¥1,082,000	GUFT22CN-JCNBDT0	¥879,000	¥2,567	¥1,992
OSレスモデル								GUAT22CN-LCNBDT0	¥1,284,000	GUAT22CN-KCNBDT0	¥1,082,000	GUAT22CN-JCNBDT0	¥879,000	¥2,575	¥2,000
Windows Server OSブレイクインストール/バンドル対応モデル*1				16キャッシュ キャッシュ/177 機能付き				GUFT22CN-LCNCDT0	¥1,259,000	GUFT22CN-KCNCDT0	¥1,057,000	GUFT22CN-JCNCDT0	¥854,000	¥2,375	¥1,842
OSレスモデル				GUAT22CN-LCNCDT0				¥1,259,000	GUAT22CN-KCNCDT0	¥1,057,000	GUAT22CN-JCNCDT0	¥854,000	¥2,383	¥1,850	
Windows Server OSブレイクインストール/バンドル対応モデル*1				20キャッシュ キャッシュ/177 機能付き				GUFT22CN-LCNDDT0	¥1,316,000	GUFT22CN-KCNDDT0	¥1,114,000	GUFT22CN-JCNDDT0	¥911,000	¥2,808	¥2,183
OSレスモデル				GUAT22CN-LCNDDT0				¥1,316,000	GUAT22CN-KCNDDT0	¥1,114,000	GUAT22CN-JCNDDT0	¥911,000	¥2,817	¥2,192	
Windows Server OSブレイクインストール/バンドル対応モデル*1				16キャッシュ キャッシュ/177 機能付き				GUFT22CN-LCNART0	¥1,231,000	GUFT22CN-KCNART0	¥1,029,000	GUFT22CN-JCNART0	¥826,000	¥2,167	¥1,683
OSレスモデル				GUAT22CN-LCNART0				¥1,231,000	GUAT22CN-KCNART0	¥1,029,000	GUAT22CN-JCNART0	¥826,000	¥2,175	¥1,692	
Windows Server OSブレイクインストール/バンドル対応モデル*1				20キャッシュ キャッシュ/177 機能付き				GUFT22CN-LCNBRT0	¥1,286,000	GUFT22CN-KCNBRT0	¥1,084,000	GUFT22CN-JCNBRT0	¥881,000	¥2,583	¥2,008
OSレスモデル				GUAT22CN-LCNBRT0				¥1,286,000	GUAT22CN-KCNBRT0	¥1,084,000	GUAT22CN-JCNBRT0	¥881,000	¥2,592	¥2,017	
Windows Server OSブレイクインストール/バンドル対応モデル*1	16キャッシュ キャッシュ/177 機能付き	GUFT22CN-LCNCRT0	¥1,261,000	GUFT22CN-KCNCRT0	¥1,059,000	GUFT22CN-JCNCRT0	¥856,000	¥2,392	¥1,858						
OSレスモデル	GUAT22CN-LCNCRT0	¥1,261,000	GUAT22CN-KCNCRT0	¥1,059,000	GUAT22CN-JCNCRT0	¥856,000	¥2,400	¥1,867							
Windows Server OSブレイクインストール/バンドル対応モデル*1	20キャッシュ キャッシュ/177 機能付き	GUFT22CN-LCNDRT0	¥1,318,000	GUFT22CN-KCNDRT0	¥1,116,000	GUFT22CN-JCNDRT0	¥913,000	¥2,825	¥2,192						
OSレスモデル	GUAT22CN-LCNDRT0	¥1,318,000	GUAT22CN-KCNDRT0	¥1,116,000	GUAT22CN-JCNDRT0	¥913,000	¥2,833	¥2,200							

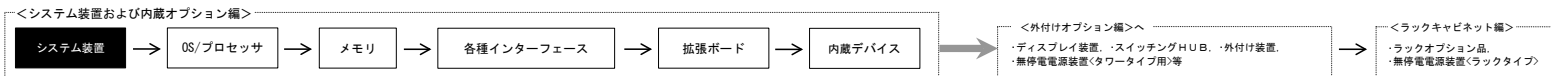

システム装置 タワーモデル [おまかせ安心モデルⅡ] カスタムモデル

OS	CPU	MEM	LAN	RAID	HDD	DVD-ROM DVD-RAM	電源ユニット	おまかせ安心モデルⅡ24			保守料 (月額、税別)						
								5年		4年		3年		維持保守	出張修理		
								セット形名	希望小売価格 (税別)	セット形名	希望小売価格 (税別)	セット形名	希望小売価格 (税別)				
Windows Server OSプレインストール/バンドル対応モデル*1	選択*2	選択*3	オンボードLAN 100BASE-T/100BASE-TX/10BASE-Tx2 (RJ-45)	16ギガビット キャッシュ 機能付き	選択*4	内蔵DVD-ROM DVD-RAM (読み込み速度DVD-ROM: 8倍速/CD-ROM: 24倍速)	選択*5	GUFT22CN-DCNADT0	¥990,000	GUFT22CN-CCNADT0	¥840,000	GUFT22CN-BCNADT0	¥690,000	¥2,150	¥1,667		
OSレスモデル								GUAT22CN-DCNADT0	¥990,000	GUAT22CN-CCNADT0	¥840,000	GUAT22CN-BCNADT0	¥690,000	¥2,158	¥1,675		
Windows Server OSプレインストール/バンドル対応モデル*1								20ギガビット キャッシュ 機能付き	GUFT22CN-DCNBTD0	¥1,045,000	GUFT22CN-CCNBTD0	¥895,000	GUFT22CN-BCNBTD0	¥745,000	¥2,567	¥1,992	
OSレスモデル									GUAT22CN-DCNBTD0	¥1,045,000	GUAT22CN-CCNBTD0	¥895,000	GUAT22CN-BCNBTD0	¥745,000	¥2,575	¥2,000	
Windows Server OSプレインストール/バンドル対応モデル*1									20ギガビット キャッシュ 機能付き	GUFT22CN-DCNCDDT0	¥1,020,000	GUFT22CN-CCNCDDT0	¥870,000	GUFT22CN-BCNCDDT0	¥720,000	¥2,375	¥1,842
OSレスモデル										GUAT22CN-DCNCDDT0	¥1,020,000	GUAT22CN-CCNCDDT0	¥870,000	GUAT22CN-BCNCDDT0	¥720,000	¥2,383	¥1,850
Windows Server OSプレインストール/バンドル対応モデル*1				20ギガビット キャッシュ 機能付き	GUFT22CN-DCNDDT0	¥1,077,000	GUFT22CN-CCNDDT0			¥927,000	GUFT22CN-BCNDDT0	¥777,000	¥2,808	¥2,183			
OSレスモデル					GUAT22CN-DCNDDT0	¥1,077,000	GUAT22CN-CCNDDT0			¥927,000	GUAT22CN-BCNDDT0	¥777,000	¥2,817	¥2,192			
Windows Server OSプレインストール/バンドル対応モデル*1					16ギガビット キャッシュ 機能付き	GUFT22CN-DCNART0	¥992,000	GUFT22CN-CCNART0		¥842,000	GUFT22CN-BCNART0	¥692,000	¥2,167	¥1,683			
OSレスモデル						GUAT22CN-DCNART0	¥992,000	GUAT22CN-CCNART0		¥842,000	GUAT22CN-BCNART0	¥692,000	¥2,175	¥1,692			
Windows Server OSプレインストール/バンドル対応モデル*1						20ギガビット キャッシュ 機能付き	GUFT22CN-DCNBRT0	¥1,047,000	GUFT22CN-CCNBRT0	¥897,000	GUFT22CN-BCNBRT0	¥747,000	¥2,583	¥2,008			
OSレスモデル							GUAT22CN-DCNBRT0	¥1,047,000	GUAT22CN-CCNBRT0	¥897,000	GUAT22CN-BCNBRT0	¥747,000	¥2,592	¥2,017			
Windows Server OSプレインストール/バンドル対応モデル*1	16ギガビット キャッシュ 機能付き	GUFT22CN-DCNCRTO	¥1,022,000	GUFT22CN-CCNCRTO			¥872,000	GUFT22CN-BCNCRTO	¥722,000	¥2,392	¥1,858						
OSレスモデル		GUAT22CN-DCNCRTO	¥1,022,000	GUAT22CN-CCNCRTO			¥872,000	GUAT22CN-BCNCRTO	¥722,000	¥2,400	¥1,867						
Windows Server OSプレインストール/バンドル対応モデル*1		20ギガビット キャッシュ 機能付き	GUFT22CN-DCNDRTO	¥1,079,000	GUFT22CN-CCNDRTO		¥929,000	GUFT22CN-BCNDRTO	¥779,000	¥2,825	¥2,192						
OSレスモデル			GUAT22CN-DCNDRTO	¥1,079,000	GUAT22CN-CCNDRTO		¥929,000	GUAT22CN-BCNDRTO	¥779,000	¥2,833	¥2,200						

<システム装置および内蔵オプション編>

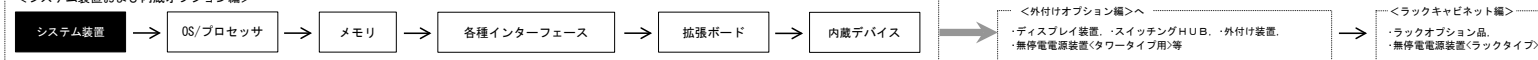

システム装置 タワーモデル [おまかせ安心モデル/3年無償保証] カスタムモデル

OS	CPU	MEM	LAN	RAID	HDD	DVD-ROM DVD-RAM	電源ユニット	おまかせ安心モデル			3年無償保証		保守料 (月額、税別)						
								5年		4年		3年		セット形名	希望小売価格 (税別)	維持保守	出張修理		
								セット形名	希望小売価格 (税別)	セット形名	希望小売価格 (税別)	セット形名	希望小売価格 (税別)						
Windows Server OSブレイクストール/バンドル対応モデル*1	選択*2	選択*3	オンボード LAN 100BASE-T/100BASE-TX/10BASE-Tx2 (RJ-45)	16キャッチャ キャッチャが 機能付き	選択*4	内蔵DVD-ROM DVD-RAM (読み込み速度DVD-ROM:8倍速/CD-ROM:24倍速)	選択*5	GUFT22CN-DANADT0	¥825,000	GUFT22CN-CANADT0	¥705,000	GUFT22CN-BANADT0	¥605,000	GUFT22CN-3TNADT0	¥316,000	¥2,150	¥1,667		
OSレスモデル								GUAT22CN-DANADT0	¥825,000	GUAT22CN-CANADT0	¥705,000	GUAT22CN-BANADT0	¥605,000	GUAT22CN-3TNADT0	¥316,000	¥2,158	¥1,675		
Windows Server OSブレイクストール/バンドル対応モデル*1								20キャッチャ キャッチャが 機能付き	GUFT22CN-DANBDT0	¥880,000	GUFT22CN-CANBDT0	¥760,000	GUFT22CN-BANBDT0	¥660,000	GUFT22CN-3TNBDT0	¥371,000	¥2,567	¥1,992	
OSレスモデル									GUAT22CN-DANBDT0	¥880,000	GUAT22CN-CANBDT0	¥760,000	GUAT22CN-BANBDT0	¥660,000	GUAT22CN-3TNBDT0	¥371,000	¥2,575	¥2,000	
Windows Server OSブレイクストール/バンドル対応モデル*1									20キャッチャ キャッチャが 機能付き	GUFT22CN-DANCDT0	¥855,000	GUFT22CN-CANCDT0	¥735,000	GUFT22CN-BANCDT0	¥635,000	GUFT22CN-3TNCDT0	¥346,000	¥2,375	¥1,842
OSレスモデル										GUAT22CN-DANCDT0	¥855,000	GUAT22CN-CANCDT0	¥735,000	GUAT22CN-BANCDT0	¥635,000	GUAT22CN-3TNCDT0	¥346,000	¥2,383	¥1,850
Windows Server OSブレイクストール/バンドル対応モデル*1				20キャッチャ キャッチャが 機能付き	GUFT22CN-DANDDT0	¥912,000				GUFT22CN-CANDDT0	¥792,000	GUFT22CN-BANDDT0	¥692,000	GUFT22CN-3TNDDT0	¥403,000	¥2,808	¥2,183		
OSレスモデル					GUAT22CN-DANDDT0	¥912,000				GUAT22CN-CANDDT0	¥792,000	GUAT22CN-BANDDT0	¥692,000	GUAT22CN-3TNDDT0	¥403,000	¥2,817	¥2,192		
Windows Server OSブレイクストール/バンドル対応モデル*1					16キャッチャ 機能付き	GUFT22CN-DANART0		¥827,000		GUFT22CN-CANART0	¥707,000	GUFT22CN-BANART0	¥607,000	GUFT22CN-3TNART0	¥318,000	¥2,167	¥1,683		
OSレスモデル						GUAT22CN-DANART0		¥827,000		GUAT22CN-CANART0	¥707,000	GUAT22CN-BANART0	¥607,000	GUAT22CN-3TNART0	¥318,000	¥2,175	¥1,692		
Windows Server OSブレイクストール/バンドル対応モデル*1						20キャッチャ 機能付き		GUFT22CN-DANBRT0	¥882,000	GUFT22CN-CANBRT0	¥762,000	GUFT22CN-BANBRT0	¥662,000	GUFT22CN-3TNBRT0	¥373,000	¥2,583	¥2,008		
OSレスモデル								GUAT22CN-DANBRT0	¥882,000	GUAT22CN-CANBRT0	¥762,000	GUAT22CN-BANBRT0	¥662,000	GUAT22CN-3TNBRT0	¥373,000	¥2,592	¥2,017		
Windows Server OSブレイクストール/バンドル対応モデル*1	16キャッチャ キャッチャが 機能付き	GUFT22CN-DANCRT0	¥857,000	GUFT22CN-CANCRT0			¥737,000	GUFT22CN-BANCRT0	¥637,000	GUFT22CN-3TNCRT0	¥348,000	¥2,392	¥1,858						
OSレスモデル		GUAT22CN-DANCRT0	¥857,000	GUAT22CN-CANCRT0			¥737,000	GUAT22CN-BANCRT0	¥637,000	GUAT22CN-3TNCRT0	¥348,000	¥2,400	¥1,867						
Windows Server OSブレイクストール/バンドル対応モデル*1		20キャッチャ キャッチャが 機能付き	GUFT22CN-DANDRT0	¥914,000	GUFT22CN-CANDRT0		¥794,000	GUFT22CN-BANDRT0	¥694,000	GUFT22CN-3TNDRT0	¥405,000	¥2,825	¥2,192						
OSレスモデル			GUAT22CN-DANDRT0	¥914,000	GUAT22CN-CANDRT0		¥794,000	GUAT22CN-BANDRT0	¥694,000	GUAT22CN-3TNDRT0	¥405,000	¥2,833	¥2,200						

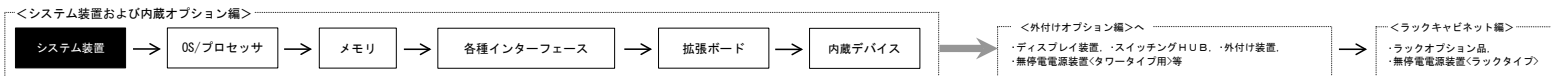

システム装置 タワーモデル [標準モデルII] カスタムモデル

OS	CPU	MEM	LAN	RAID	HDD	DVD-ROM DVD-RAM	電源ユニット	標準モデルII			保守料 (月額、税別)						
								5年	4年	3年	維持保守	出張修理					
								セット形名 希望小売価格 (税別)	セット形名 希望小売価格 (税別)	セット形名 希望小売価格 (税別)							
Windows Server OSブレイクストール/バンドル対応モデル*1	選択*2	選択*3	オンボードLAN 100BASE-T/100BASE-TX/10BASE-Tx2 (RJ-45)	16ギガビット キャッシュ 機能付き	選択*4	内蔵DVD-ROM (読み込み速度DVD-ROM: 8倍速/CD-ROM: 24倍速)	選択*5	GUFT22CN-5PNADTO	¥635,000	GUFT22CN-4PNADTO	¥500,000	GUFT22CN-3PNADTO	¥397,000	¥2,150	¥1,667		
OSレスモデル								GUAT22CN-5PNADTO	¥635,000	GUAT22CN-4PNADTO	¥500,000	GUAT22CN-3PNADTO	¥397,000	¥2,158	¥1,675		
Windows Server OSブレイクストール/バンドル対応モデル*1								20ギガビット キャッシュ 機能付き	GUFT22CN-5PNBDTO	¥690,000	GUFT22CN-4PNBDTO	¥555,000	GUFT22CN-3PNBDTO	¥452,000	¥2,567	¥1,992	
OSレスモデル									GUAT22CN-5PNBDTO	¥690,000	GUAT22CN-4PNBDTO	¥555,000	GUAT22CN-3PNBDTO	¥452,000	¥2,575	¥2,000	
Windows Server OSブレイクストール/バンドル対応モデル*1									20ギガビット キャッシュ 機能付き	GUFT22CN-5PNCDDTO	¥665,000	GUFT22CN-4PNCDDTO	¥530,000	GUFT22CN-3PNCDDTO	¥427,000	¥2,375	¥1,842
OSレスモデル										GUAT22CN-5PNCDDTO	¥665,000	GUAT22CN-4PNCDDTO	¥530,000	GUAT22CN-3PNCDDTO	¥427,000	¥2,383	¥1,850
Windows Server OSブレイクストール/バンドル対応モデル*1				16ギガビット キャッシュ	GUFT22CN-5PNDDTO	¥722,000	GUFT22CN-4PNDDTO			¥587,000	GUFT22CN-3PNDDTO	¥484,000	¥2,808	¥2,183			
OSレスモデル					GUAT22CN-5PNDDTO	¥722,000	GUAT22CN-4PNDDTO			¥587,000	GUAT22CN-3PNDDTO	¥484,000	¥2,817	¥2,192			
Windows Server OSブレイクストール/バンドル対応モデル*1					20ギガビット キャッシュ	GUFT22CN-5PNARTO	¥637,000	GUFT22CN-4PNARTO		¥502,000	GUFT22CN-3PNARTO	¥399,000	¥2,167	¥1,683			
OSレスモデル						GUAT22CN-5PNARTO	¥637,000	GUAT22CN-4PNARTO		¥502,000	GUAT22CN-3PNARTO	¥399,000	¥2,175	¥1,692			
Windows Server OSブレイクストール/バンドル対応モデル*1						20ギガビット キャッシュ	GUFT22CN-5PNBRTO	¥692,000	GUFT22CN-4PNBRTO	¥557,000	GUFT22CN-3PNBRTO	¥454,000	¥2,583	¥2,008			
OSレスモデル							GUAT22CN-5PNBRTO	¥692,000	GUAT22CN-4PNBRTO	¥557,000	GUAT22CN-3PNBRTO	¥454,000	¥2,592	¥2,017			
Windows Server OSブレイクストール/バンドル対応モデル*1	16ギガビット キャッシュ 機能付き	GUFT22CN-5PNCRTO	¥667,000	GUFT22CN-4PNCRTO			¥532,000	GUFT22CN-3PNCRTO	¥429,000	¥2,392	¥1,858						
OSレスモデル		GUAT22CN-5PNCRTO	¥667,000	GUAT22CN-4PNCRTO			¥532,000	GUAT22CN-3PNCRTO	¥429,000	¥2,400	¥1,867						
Windows Server OSブレイクストール/バンドル対応モデル*1		20ギガビット キャッシュ 機能付き	GUFT22CN-5PNDRTO	¥724,000	GUFT22CN-4PNDRTO		¥589,000	GUFT22CN-3PNDRTO	¥486,000	¥2,825	¥2,192						
OSレスモデル			GUAT22CN-5PNDRTO	¥724,000	GUAT22CN-4PNDRTO		¥589,000	GUAT22CN-3PNDRTO	¥486,000	¥2,833	¥2,200						

<システム装置および内蔵オプション編>

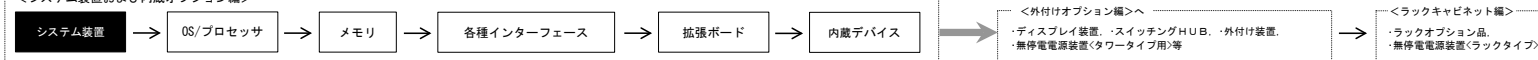

<外付けオプション編>

- ・ディスプレイ装置
- ・スイッチングHUB
- ・外付け装置
- ・無停電電源装置<タワータイプ>等

<ラックキャビネット編>

- ・ラックオプション品
- ・無停電電源装置<ラックタイプ>

システム装置 ラックモデル [おまかせ安心モデルⅡ24] カスタムモデル

OS	CPU	MEM	LAN	RAID	HDD	DVD-ROM DVD-RAM	電源ユニット	おまかせ安心モデルⅡ24			保守料 (月額、税別)						
								5年		4年		3年		維持保守	出張修理		
								セット形名	希望小売価格 (税別)	セット形名	希望小売価格 (税別)	セット形名	希望小売価格 (税別)				
Windows Server OSブレイクストール/バンドル対応モデル*1	選択*2	選択*3	オンボードLAN 100BASE-T/100BASE-TX/10BASE-Tx2 (RJ-45)	16ギガキャッシュ	選択*4	内蔵DVD-ROM DVD-RAM (読み込み速度DVD-ROM: 8倍速/CD-ROM: 24倍速)	選択*5	GUFT22CN-LCNADRO	¥1,272,000	GUFT22CN-KCNADRO	¥1,070,000	GUFT22CN-JCNADRO	¥867,000	¥2,475	¥1,925		
OSレスモデル								GUAT22CN-LCNADRO	¥1,272,000	GUAT22CN-KCNADRO	¥1,070,000	GUAT22CN-JCNADRO	¥867,000	¥2,483	¥1,933		
Windows Server OSブレイクストール/バンドル対応モデル*1								20ギガキャッシュ キャッシュが77%アップ 機能付き	GUFT22CN-LCNBDR0	¥1,327,000	GUFT22CN-KCNBDR0	¥1,125,000	GUFT22CN-JCNBDR0	¥922,000	¥2,892	¥2,250	
OSレスモデル									GUAT22CN-LCNBDR0	¥1,327,000	GUAT22CN-KCNBDR0	¥1,125,000	GUAT22CN-JCNBDR0	¥922,000	¥2,900	¥2,250	
Windows Server OSブレイクストール/バンドル対応モデル*1									20ギガキャッシュ キャッシュが77%アップ 機能付き	GUFT22CN-LCNCDR0	¥1,302,000	GUFT22CN-KCNCDR0	¥1,100,000	GUFT22CN-JCNCDR0	¥897,000	¥2,700	¥2,100
OSレスモデル										GUAT22CN-LCNCDR0	¥1,302,000	GUAT22CN-KCNCDR0	¥1,100,000	GUAT22CN-JCNCDR0	¥897,000	¥2,708	¥2,108
Windows Server OSブレイクストール/バンドル対応モデル*1				20ギガキャッシュ キャッシュが77%アップ 機能付き		GUFT22CN-LCNDDR0				¥1,359,000	GUFT22CN-KCNDDR0	¥1,157,000	GUFT22CN-JCNDDR0	¥954,000	¥3,133	¥2,433	
OSレスモデル						GUAT22CN-LCNDDR0				¥1,359,000	GUAT22CN-KCNDDR0	¥1,157,000	GUAT22CN-JCNDDR0	¥954,000	¥3,142	¥2,442	
Windows Server OSブレイクストール/バンドル対応モデル*1						16ギガキャッシュ		GUFT22CN-LCNARRO		¥1,274,000	GUFT22CN-KCNARRO	¥1,072,000	GUFT22CN-JCNARRO	¥869,000	¥2,492	¥1,933	
OSレスモデル								GUAT22CN-LCNARRO		¥1,274,000	GUAT22CN-KCNARRO	¥1,072,000	GUAT22CN-JCNARRO	¥869,000	¥2,500	¥1,942	
Windows Server OSブレイクストール/バンドル対応モデル*1								20ギガキャッシュ	GUFT22CN-LCNBRRO	¥1,329,000	GUFT22CN-KCNBRRO	¥1,127,000	GUFT22CN-JCNBRRO	¥924,000	¥2,908	¥2,258	
OSレスモデル									GUAT22CN-LCNBRRO	¥1,329,000	GUAT22CN-KCNBRRO	¥1,127,000	GUAT22CN-JCNBRRO	¥924,000	¥2,917	¥2,267	
Windows Server OSブレイクストール/バンドル対応モデル*1	16ギガキャッシュ キャッシュが77%アップ 機能付き	GUFT22CN-LCNCRR0	¥1,304,000	GUFT22CN-KCNCRR0	¥1,102,000		GUFT22CN-JCNCRR0		¥899,000	¥2,717	¥2,108						
OSレスモデル		GUAT22CN-LCNCRR0	¥1,304,000	GUAT22CN-KCNCRR0	¥1,102,000		GUAT22CN-JCNCRR0		¥899,000	¥2,725	¥2,117						
Windows Server OSブレイクストール/バンドル対応モデル*1		20ギガキャッシュ キャッシュが77%アップ 機能付き	GUFT22CN-LCNDRR0	¥1,361,000	GUFT22CN-KCNDRR0	¥1,159,000	GUFT22CN-JCNDRR0		¥956,000	¥3,150	¥2,450						
OSレスモデル			GUAT22CN-LCNDRR0	¥1,361,000	GUAT22CN-KCNDRR0	¥1,159,000	GUAT22CN-JCNDRR0		¥956,000	¥3,158	¥2,450						

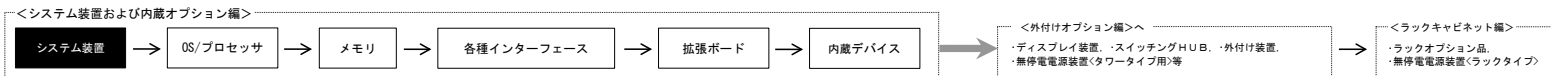

システム装置 ラックモデル [おまかせ安心モデルⅡ] カスタムモデル

OS	CPU	MEM	LAN	RAID	HDD	DVD-ROM DVD-RAM	電源ユニット	おまかせ安心モデルⅡ24									
								5年		4年		3年		保守料 (月額、税別)			
								セット形名	希望小売価格 (税別)	セット形名	希望小売価格 (税別)	セット形名	希望小売価格 (税別)	維持保守	出張修理		
Windows Server OSブレイクストール/バンドル対応モデル*1	選択*2	選択*3	オンポートLAN 1000BASE-T/100BASE-TX/10BASE-Tx2(RJ-45)	16ギガビット キャッシュ 機能付き	選択*4	内蔵DVD-ROM (標準/速度DVD-ROM:8倍速/CD-ROM:24倍速)	選択*5	GUFT22CN-DCNADRO	¥1,033,000	GUFT22CN-CCNADRO	¥883,000	GUFT22CN-BCNADRO	¥733,000	¥2,475	¥1,925		
OSレスモデル								GUAT22CN-DCNADRO	¥1,033,000	GUAT22CN-CCNADRO	¥883,000	GUAT22CN-BCNADRO	¥733,000	¥2,483	¥1,933		
Windows Server OSブレイクストール/バンドル対応モデル*1								26ギガビット キャッシュ 機能付き	GUFT22CN-DCNBDR0	¥1,088,000	GUFT22CN-CCNBDR0	¥938,000	GUFT22CN-BCNBDR0	¥788,000	¥2,892	¥2,250	
OSレスモデル									GUAT22CN-DCNBDR0	¥1,088,000	GUAT22CN-CCNBDR0	¥938,000	GUAT22CN-BCNBDR0	¥788,000	¥2,900	¥2,250	
Windows Server OSブレイクストール/バンドル対応モデル*1									20ギガビット キャッシュ 機能付き	GUFT22CN-DCNCDR0	¥1,063,000	GUFT22CN-CCNCDR0	¥913,000	GUFT22CN-BCNCDR0	¥763,000	¥2,700	¥2,100
OSレスモデル										GUAT22CN-DCNCDR0	¥1,063,000	GUAT22CN-CCNCDR0	¥913,000	GUAT22CN-BCNCDR0	¥763,000	¥2,708	¥2,108
Windows Server OSブレイクストール/バンドル対応モデル*1				16ギガビット キャッシュ 機能付き	GUFT22CN-DCNDR0					¥1,120,000	GUFT22CN-CCNDR0	¥970,000	GUFT22CN-BCNDR0	¥820,000	¥3,133	¥2,433	
OSレスモデル					GUAT22CN-DCNDR0					¥1,120,000	GUAT22CN-CCNDR0	¥970,000	GUAT22CN-BCNDR0	¥820,000	¥3,142	¥2,442	
Windows Server OSブレイクストール/バンドル対応モデル*1					20ギガビット キャッシュ 機能付き			GUFT22CN-DCNARRO		¥1,035,000	GUFT22CN-CCNARRO	¥885,000	GUFT22CN-BCNARRO	¥735,000	¥2,492	¥1,933	
OSレスモデル								GUAT22CN-DCNARRO		¥1,035,000	GUAT22CN-CCNARRO	¥885,000	GUAT22CN-BCNARRO	¥735,000	¥2,500	¥1,942	
Windows Server OSブレイクストール/バンドル対応モデル*1								16ギガビット キャッシュ 機能付き	GUFT22CN-DCNBRR0	¥1,090,000	GUFT22CN-CCNBRR0	¥940,000	GUFT22CN-BCNBRR0	¥790,000	¥2,908	¥2,258	
OSレスモデル									GUAT22CN-DCNBRR0	¥1,090,000	GUAT22CN-CCNBRR0	¥940,000	GUAT22CN-BCNBRR0	¥790,000	¥2,917	¥2,267	
Windows Server OSブレイクストール/バンドル対応モデル*1				20ギガビット キャッシュ 機能付き		GUFT22CN-DCNCRRO			¥1,065,000	GUFT22CN-CCNCRRO	¥915,000	GUFT22CN-BCNCRRO	¥765,000	¥2,717	¥2,108		
OSレスモデル						GUAT22CN-DCNCRRO			¥1,065,000	GUAT22CN-CCNCRRO	¥915,000	GUAT22CN-BCNCRRO	¥765,000	¥2,725	¥2,117		
Windows Server OSブレイクストール/バンドル対応モデル*1					16ギガビット キャッシュ 機能付き	GUFT22CN-DCNDRRO			¥1,122,000	GUFT22CN-CCNDRRO	¥972,000	GUFT22CN-BCNDRRO	¥822,000	¥3,150	¥2,450		
OSレスモデル						GUAT22CN-DCNDRRO			¥1,122,000	GUAT22CN-CCNDRRO	¥972,000	GUAT22CN-BCNDRRO	¥822,000	¥3,158	¥2,450		

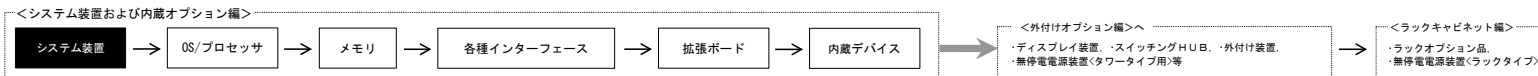

システム装置 ラックモデル [おまかせ安心モデル/3年無償保証] カスタムモデル

OS	CPU	MEM	LAN	RAID	HDD	DVD-ROM DVD-RAM	電源ユニット	おまかせ安心モデル			3年無償保証		保守料 (月額、税別)						
								5年		4年		3年		セット形名	希望小売価格 (税別)	維持保守	出張修理		
								セット形名	希望小売価格 (税別)	セット形名	希望小売価格 (税別)	セット形名	希望小売価格 (税別)						
Windows Server OSブレイクストール/バンドル対応モデル*1	選択*2	選択*3	オンポートLAN 1000BASE-T/100BASE-TX/10BASE-Tx2(RJ-45)	16ギガビット キャッシュ アップ機能付き	選択*4	内蔵DVD-ROM DVD-RAM (読み込み速度DVD-ROM:8倍速/CD-ROM:24倍速)	選択*5	GUFT22CN-DANADRO	¥868,000	GUFT22CN-CANADRO	¥748,000	GUFT22CN-BANADRO	¥648,000	GUFT22CN-3TNADRO	¥359,000	¥2,475	¥1,925		
OSレスモデル								GUAT22CN-DANADRO	¥868,000	GUAT22CN-CANADRO	¥748,000	GUAT22CN-BANADRO	¥648,000	GUAT22CN-3TNADRO	¥359,000	¥2,483	¥1,933		
Windows Server OSブレイクストール/バンドル対応モデル*1								20ギガビット キャッシュ アップ機能付き	GUFT22CN-DANBDRO	¥923,000	GUFT22CN-CANBDRO	¥803,000	GUFT22CN-BANBDRO	¥703,000	GUFT22CN-3TNBDRO	¥414,000	¥2,892	¥2,250	
OSレスモデル									GUAT22CN-DANBDRO	¥923,000	GUAT22CN-CANBDRO	¥803,000	GUAT22CN-BANBDRO	¥703,000	GUAT22CN-3TNBDRO	¥414,000	¥2,900	¥2,250	
Windows Server OSブレイクストール/バンドル対応モデル*1									20ギガビット キャッシュ アップ機能付き	GUFT22CN-DANCDRO	¥898,000	GUFT22CN-CANCDRO	¥778,000	GUFT22CN-BANCDRO	¥678,000	GUFT22CN-3TNCRO	¥389,000	¥2,700	¥2,100
OSレスモデル										GUAT22CN-DANCDRO	¥898,000	GUAT22CN-CANCDRO	¥778,000	GUAT22CN-BANCDRO	¥678,000	GUAT22CN-3TNCRO	¥389,000	¥2,708	¥2,108
Windows Server OSブレイクストール/バンドル対応モデル*1				16ギガビット キャッシュ アップ機能付き	GUFT22CN-DANDRO	¥955,000				GUFT22CN-CANDRO	¥835,000	GUFT22CN-BANDRO	¥735,000	GUFT22CN-3TNDRO	¥446,000	¥3,133	¥2,433		
OSレスモデル					GUAT22CN-DANDRO	¥955,000				GUAT22CN-CANDRO	¥835,000	GUAT22CN-BANDRO	¥735,000	GUAT22CN-3TNDRO	¥446,000	¥3,142	¥2,442		
Windows Server OSブレイクストール/バンドル対応モデル*1					20ギガビット キャッシュ アップ機能付き	GUFT22CN-DANARRO		¥870,000		GUFT22CN-CANARRO	¥750,000	GUFT22CN-BANARRO	¥650,000	GUFT22CN-3TNARRO	¥361,000	¥2,492	¥1,933		
OSレスモデル						GUAT22CN-DANARRO		¥870,000		GUAT22CN-CANARRO	¥750,000	GUAT22CN-BANARRO	¥650,000	GUAT22CN-3TNARRO	¥361,000	¥2,500	¥1,942		
Windows Server OSブレイクストール/バンドル対応モデル*1						16ギガビット キャッシュ アップ機能付き		GUFT22CN-DANBRRO	¥925,000	GUFT22CN-CANBRRO	¥805,000	GUFT22CN-BANBRRO	¥705,000	GUFT22CN-3TNBRRO	¥416,000	¥2,908	¥2,258		
OSレスモデル								GUAT22CN-DANBRRO	¥925,000	GUAT22CN-CANBRRO	¥805,000	GUAT22CN-BANBRRO	¥705,000	GUAT22CN-3TNBRRO	¥416,000	¥2,917	¥2,267		
Windows Server OSブレイクストール/バンドル対応モデル*1	20ギガビット キャッシュ アップ機能付き	GUFT22CN-DANCRRO	¥900,000	GUFT22CN-CANCRRO			¥780,000	GUFT22CN-BANCRRO	¥680,000	GUFT22CN-3TNCRRRO	¥391,000	¥2,717	¥2,108						
OSレスモデル		GUAT22CN-DANCRRO	¥900,000	GUAT22CN-CANCRRO			¥780,000	GUAT22CN-BANCRRO	¥680,000	GUAT22CN-3TNCRRRO	¥391,000	¥2,725	¥2,117						
Windows Server OSブレイクストール/バンドル対応モデル*1		20ギガビット キャッシュ アップ機能付き	GUFT22CN-DANDRRRO	¥957,000	GUFT22CN-CANDRRRO		¥837,000	GUFT22CN-BANDRRRO	¥737,000	GUFT22CN-3TNDRRRO	¥448,000	¥3,150	¥2,450						
OSレスモデル			GUAT22CN-DANDRRRO	¥957,000	GUAT22CN-CANDRRRO		¥837,000	GUAT22CN-BANDRRRO	¥737,000	GUAT22CN-3TNDRRRO	¥448,000	¥3,158	¥2,450						

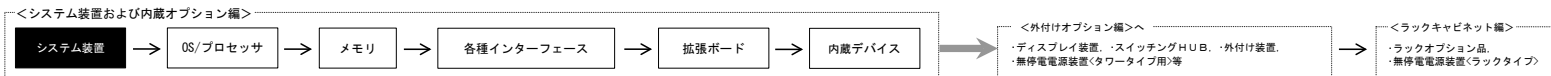

システム装置 ラックモデル [標準モデルII] カスタムモデル

OS	CPU	MEM	LAN	RAID	HDD	DVD-ROM DVD-RAM	電源ユニット	標準モデルII			保守料 (月額、税別)						
								5年		4年		3年		維持保守	出張修理		
								セット形名	希望小売価格 (税別)	セット形名	希望小売価格 (税別)	セット形名	希望小売価格 (税別)				
Windows Server OSブレイクインストール/バンドル対応モデル*1	選択*2	選択*3	オンボードLAN 1000BASE-T/100BASE-TX/10BASE-Tx2(RJ-45)	16ギガキャッシュ キャッシュが77%アップ 機能付き	選択*4	内蔵DVD-ROM DVD-RAM (標準)5倍速/DVD-RAM:8倍速/CD-ROM:24倍速)	選択*5	GUFT22CN-5PNADRO	¥678,000	GUFT22CN-4PNADRO	¥543,000	GUFT22CN-3PNADRO	¥440,000	¥2,475	¥1,925		
OSレスモデル								GUAT22CN-5PNADRO	¥678,000	GUAT22CN-4PNADRO	¥543,000	GUAT22CN-3PNADRO	¥440,000	¥2,483	¥1,933		
Windows Server OSブレイクインストール/バンドル対応モデル*1								20ギガキャッシュ キャッシュが77%アップ 機能付き	GUFT22CN-5PNBDR0	¥733,000	GUFT22CN-4PNBDR0	¥598,000	GUFT22CN-3PNBDR0	¥495,000	¥2,892	¥2,250	
OSレスモデル									GUAT22CN-5PNBDR0	¥733,000	GUAT22CN-4PNBDR0	¥598,000	GUAT22CN-3PNBDR0	¥495,000	¥2,900	¥2,250	
Windows Server OSブレイクインストール/バンドル対応モデル*1									16ギガキャッシュ キャッシュが77%アップ 機能付き	GUFT22CN-5PNCDR0	¥708,000	GUFT22CN-4PNCDR0	¥573,000	GUFT22CN-3PNCDR0	¥470,000	¥2,700	¥2,100
OSレスモデル										GUAT22CN-5PNCDR0	¥708,000	GUAT22CN-4PNCDR0	¥573,000	GUAT22CN-3PNCDR0	¥470,000	¥2,708	¥2,108
Windows Server OSブレイクインストール/バンドル対応モデル*1				20ギガキャッシュ キャッシュが77%アップ 機能付き	GUFT22CN-5PNDDR0	¥765,000				GUFT22CN-4PNDDR0	¥630,000	GUFT22CN-3PNDDR0	¥527,000	¥3,133	¥2,433		
OSレスモデル					GUAT22CN-5PNDDR0	¥765,000				GUAT22CN-4PNDDR0	¥630,000	GUAT22CN-3PNDDR0	¥527,000	¥3,142	¥2,442		
Windows Server OSブレイクインストール/バンドル対応モデル*1					16ギガキャッシュ キャッシュが77%アップ 機能付き	GUFT22CN-5PNARR0		¥680,000		GUFT22CN-4PNARR0	¥545,000	GUFT22CN-3PNARR0	¥442,000	¥2,492	¥1,933		
OSレスモデル						GUAT22CN-5PNARR0		¥680,000		GUAT22CN-4PNARR0	¥545,000	GUAT22CN-3PNARR0	¥442,000	¥2,500	¥1,942		
Windows Server OSブレイクインストール/バンドル対応モデル*1						20ギガキャッシュ キャッシュが77%アップ 機能付き		GUFT22CN-5PNBRR0	¥735,000	GUFT22CN-4PNBRR0	¥600,000	GUFT22CN-3PNBRR0	¥497,000	¥2,908	¥2,258		
OSレスモデル								GUAT22CN-5PNBRR0	¥735,000	GUAT22CN-4PNBRR0	¥600,000	GUAT22CN-3PNBRR0	¥497,000	¥2,917	¥2,267		
Windows Server OSブレイクインストール/バンドル対応モデル*1	16ギガキャッシュ キャッシュが77%アップ 機能付き	GUFT22CN-5PNCRR0	¥710,000	GUFT22CN-4PNCRR0			¥575,000	GUFT22CN-3PNCRR0	¥472,000	¥2,717	¥2,108						
OSレスモデル		GUAT22CN-5PNCRR0	¥710,000	GUAT22CN-4PNCRR0			¥575,000	GUAT22CN-3PNCRR0	¥472,000	¥2,725	¥2,117						
Windows Server OSブレイクインストール/バンドル対応モデル*1		20ギガキャッシュ キャッシュが77%アップ 機能付き	GUFT22CN-5PNDRR0	¥767,000	GUFT22CN-4PNDRR0		¥632,000	GUFT22CN-3PNDRR0	¥529,000	¥3,150	¥2,450						
OSレスモデル			GUAT22CN-5PNDRR0	¥767,000	GUAT22CN-4PNDRR0		¥632,000	GUAT22CN-3PNDRR0	¥529,000	¥3,158	¥2,450						

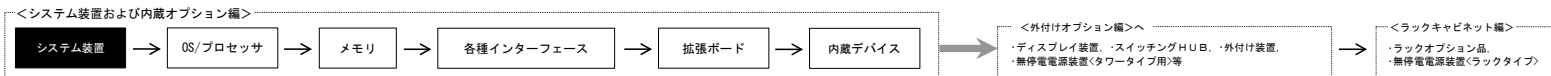

(4) HA8000/TS20 DN2 [RAID (3.5型)]

システム装置 タワーモデル [おまかせ安心モデルⅡ24] カスタムモデル

OS	CPU	MEM	LAN	RAID	HDD	DVD-ROM DVD-RAM	電源ユニット	おまかせ安心モデルⅡ24								
								5年		4年		3年		保守料 (月額、税別)		
								セット形名	希望小売価格 (税別)	セット形名	希望小売価格 (税別)	セット形名	希望小売価格 (税別)	維持保守	出張修理	
Windows Server OSブレイクインストール/バンドル対応モデル*1	選択*2	選択*3	オンボードLAN 1000BASE-T/100BASE-TX/10BASE-TZ (RJ-45)	16キャッチャ キャッチャが 機能付き	選択*4	内蔵DVD-ROM DVD-RAM (読み込み速度DVD-ROM: 8倍速/CD-ROM: 24倍速)	選択*5	GUFT22DN-LCNADTO	¥1,229,000	GUFT22DN-KCNADTO	¥1,027,000	GUFT22DN-JCNADTO	¥824,000	¥2,150	¥1,667	
OSレスモデル								GUAT22DN-LCNADTO	¥1,229,000	GUAT22DN-KCNADTO	¥1,027,000	GUAT22DN-JCNADTO	¥824,000	¥2,158	¥1,675	
Windows Server OSブレイクインストール/バンドル対応モデル*1								20キャッチャ キャッチャが 機能付き	GUFT22DN-LCNBDTO	¥1,284,000	GUFT22DN-KCNBDTO	¥1,082,000	GUFT22DN-JCNBDTO	¥879,000	¥2,567	¥1,992
OSレスモデル									GUAT22DN-LCNBDTO	¥1,284,000	GUAT22DN-KCNBDTO	¥1,082,000	GUAT22DN-JCNBDTO	¥879,000	¥2,575	¥2,000
Windows Server OSブレイクインストール/バンドル対応モデル*1				10キャッチャ キャッチャが 機能付き					GUFT22DN-LCNCDDTO	¥1,259,000	GUFT22DN-KCNCDDTO	¥1,057,000	GUFT22DN-JCNCDDTO	¥854,000	¥2,375	¥1,842
OSレスモデル									GUAT22DN-LCNCDDTO	¥1,259,000	GUAT22DN-KCNCDDTO	¥1,057,000	GUAT22DN-JCNCDDTO	¥854,000	¥2,383	¥1,850
Windows Server OSブレイクインストール/バンドル対応モデル*1								20キャッチャ キャッチャが 機能付き	GUFT22DN-LCNDDTO	¥1,316,000	GUFT22DN-KCNDDTO	¥1,114,000	GUFT22DN-JCNDDTO	¥911,000	¥2,808	¥2,183
OSレスモデル									GUAT22DN-LCNDDTO	¥1,316,000	GUAT22DN-KCNDDTO	¥1,114,000	GUAT22DN-JCNDDTO	¥911,000	¥2,817	¥2,192
Windows Server OSブレイクインストール/バンドル対応モデル*1				10キャッチャ キャッチャが 機能付き					GUFT22DN-LCNARTO	¥1,231,000	GUFT22DN-KCNARTO	¥1,029,000	GUFT22DN-JCNARTO	¥826,000	¥2,167	¥1,683
OSレスモデル									GUAT22DN-LCNARTO	¥1,231,000	GUAT22DN-KCNARTO	¥1,029,000	GUAT22DN-JCNARTO	¥826,000	¥2,175	¥1,692
Windows Server OSブレイクインストール/バンドル対応モデル*1								20キャッチャ キャッチャが 機能付き	GUFT22DN-LCNBRTO	¥1,286,000	GUFT22DN-KCNBRTO	¥1,084,000	GUFT22DN-JCNBRTO	¥881,000	¥2,583	¥2,008
OSレスモデル									GUAT22DN-LCNBRTO	¥1,286,000	GUAT22DN-KCNBRTO	¥1,084,000	GUAT22DN-JCNBRTO	¥881,000	¥2,592	¥2,017
Windows Server OSブレイクインストール/バンドル対応モデル*1	10キャッチャ キャッチャが 機能付き	GUFT22DN-LCNCRTO	¥1,261,000	GUFT22DN-KCNCRTO	¥1,059,000	GUFT22DN-JCNCRTO	¥856,000		¥2,392	¥1,858						
OSレスモデル		GUAT22DN-LCNCRTO	¥1,261,000	GUAT22DN-KCNCRTO	¥1,059,000	GUAT22DN-JCNCRTO	¥856,000		¥2,400	¥1,867						
Windows Server OSブレイクインストール/バンドル対応モデル*1		20キャッチャ キャッチャが 機能付き	GUFT22DN-LCNDRTO	¥1,318,000	GUFT22DN-KCNDRTO	¥1,116,000	GUFT22DN-JCNDRTO	¥913,000	¥2,825	¥2,192						
OSレスモデル			GUAT22DN-LCNDRTO	¥1,318,000	GUAT22DN-KCNDRTO	¥1,116,000	GUAT22DN-JCNDRTO	¥913,000	¥2,833	¥2,200						

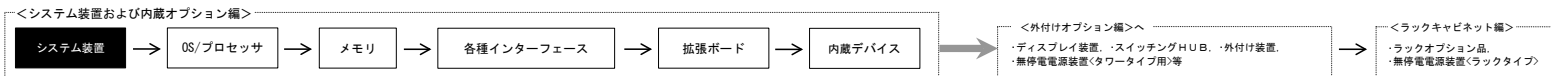

システム装置 タワーモデル [おまかせ安心モデルⅡ] カスタムモデル

OS	CPU	MEM	LAN	RAID	HDD	DVD-ROM DVD-RAM	電源ユニット	おまかせ安心モデルⅡ24			保守料 (月額、税別)						
								5年		4年		3年		維持保守	出張修理		
								セット形名	希望小売価格 (税別)	セット形名	希望小売価格 (税別)	セット形名	希望小売価格 (税別)				
Windows Server OSプレインストール/バンドル対応モデル*1	選択*2	選択*3	オンボードLAN 100BASE-T/100BASE-TX/10BASE-Tx2 (RJ-45)	16ギガキャッシュ	選択*4	内蔵DVD-ROM DVD-RAM (読み込み速度DVD-ROM:8倍速/CD-ROM:24倍速)	選択*5	GUFT22DN-DCNADT0	¥990,000	GUFT22DN-CCNADT0	¥840,000	GUFT22DN-BCNADT0	¥690,000	¥2,150	¥1,667		
OSレスモデル								GUAT22DN-DCNADT0	¥990,000	GUAT22DN-CCNADT0	¥840,000	GUAT22DN-BCNADT0	¥690,000	¥2,158	¥1,675		
Windows Server OSプレインストール/バンドル対応モデル*1								20ギガキャッシュ キャッシュが77% アップ機能付き	GUFT22DN-DCNBDT0	¥1,045,000	GUFT22DN-CCNBDT0	¥895,000	GUFT22DN-BCNBDT0	¥745,000	¥2,567	¥1,992	
OSレスモデル									GUAT22DN-DCNBDT0	¥1,045,000	GUAT22DN-CCNBDT0	¥895,000	GUAT22DN-BCNBDT0	¥745,000	¥2,575	¥2,000	
Windows Server OSプレインストール/バンドル対応モデル*1									20ギガキャッシュ キャッシュが77% アップ機能付き	GUFT22DN-DCNCDT0	¥1,020,000	GUFT22DN-CCNCDT0	¥870,000	GUFT22DN-BCNCDT0	¥720,000	¥2,375	¥1,842
OSレスモデル										GUAT22DN-DCNCDT0	¥1,020,000	GUAT22DN-CCNCDT0	¥870,000	GUAT22DN-BCNCDT0	¥720,000	¥2,383	¥1,850
Windows Server OSプレインストール/バンドル対応モデル*1				20ギガキャッシュ キャッシュが77% アップ機能付き	GUFT22DN-DCNDDT0	¥1,077,000				GUFT22DN-CCNDDT0	¥927,000	GUFT22DN-BCNDDT0	¥777,000	¥2,808	¥2,183		
OSレスモデル					GUAT22DN-DCNDDT0	¥1,077,000				GUAT22DN-CCNDDT0	¥927,000	GUAT22DN-BCNDDT0	¥777,000	¥2,817	¥2,192		
Windows Server OSプレインストール/バンドル対応モデル*1					16ギガキャッシュ	内蔵DVD-RAM DVD-RAM:5倍速、読み込み速度 DVD-ROM:8倍速/CD-ROM:24倍速		GUFT22DN-DCNART0		¥992,000	GUFT22DN-CCNART0	¥842,000	GUFT22DN-BCNART0	¥692,000	¥2,167	¥1,683	
OSレスモデル								GUAT22DN-DCNART0		¥992,000	GUAT22DN-CCNART0	¥842,000	GUAT22DN-BCNART0	¥692,000	¥2,175	¥1,692	
Windows Server OSプレインストール/バンドル対応モデル*1								20ギガキャッシュ	GUFT22DN-DCNBRT0	¥1,047,000	GUFT22DN-CCNBRT0	¥897,000	GUFT22DN-BCNBRT0	¥747,000	¥2,583	¥2,008	
OSレスモデル									GUAT22DN-DCNBRT0	¥1,047,000	GUAT22DN-CCNBRT0	¥897,000	GUAT22DN-BCNBRT0	¥747,000	¥2,592	¥2,017	
Windows Server OSプレインストール/バンドル対応モデル*1	16ギガキャッシュ キャッシュが77% アップ機能付き	GUFT22DN-DCNCRTO	¥1,022,000	GUFT22DN-CCNCRTO			¥872,000		GUFT22DN-BCNCRTO	¥722,000	¥2,392	¥1,858					
OSレスモデル		GUAT22DN-DCNCRTO	¥1,022,000	GUAT22DN-CCNCRTO			¥872,000		GUAT22DN-BCNCRTO	¥722,000	¥2,400	¥1,867					
Windows Server OSプレインストール/バンドル対応モデル*1		20ギガキャッシュ キャッシュが77% アップ機能付き	GUFT22DN-DCNDRTO	¥1,079,000	GUFT22DN-CCNDRTO	¥929,000	GUFT22DN-BCNDRTO		¥779,000	¥2,825	¥2,192						
OSレスモデル			GUAT22DN-DCNDRTO	¥1,079,000	GUAT22DN-CCNDRTO	¥929,000	GUAT22DN-BCNDRTO		¥779,000	¥2,833	¥2,200						

<システム装置および内蔵オプション編>

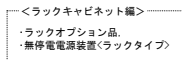
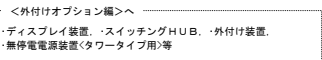
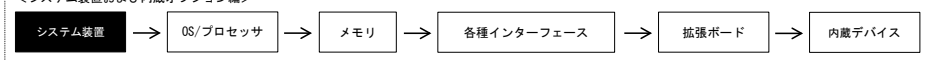

システム装置 タワーモデル [おまかせ安心モデル/3年無償保証] カスタムモデル

OS	CPU	MEM	LAN	RAID	HDD	DVD-ROM DVD-RAM	電源ユニット	おまかせ安心モデル			3年無償保証	保守料 (月額、税別)							
								5年	4年	3年		セット形名	希望小売価格 (税別)	維持保守	出張修理				
								セット形名	希望小売価格 (税別)	セット形名						希望小売価格 (税別)	セット形名	希望小売価格 (税別)	
Windows Server OSプレインストール/バンドル対応モデル*1	選択*2	選択*3	オンボードLAN 100BASE-T/100BASE-TX/10BASE-Tx2 (RJ-45)	16ギガビット キャッシュ 機能付き	選択*4	内蔵DVD-ROM 8倍速/CD-ROMx2(4倍速)	選択*5	GUFT22DN-DANADT0	¥825,000	GUFT22DN-CANADT0	¥705,000	GUFT22DN-BANADT0	¥605,000	GUFT22DN-3TNADT0	¥316,000	¥2,150	¥1,667		
OSレスモデル								GUAT22DN-DANADT0	¥825,000	GUAT22DN-CANADT0	¥705,000	GUAT22DN-BANADT0	¥605,000	GUAT22DN-3TNADT0	¥316,000	¥2,158	¥1,675		
Windows Server OSプレインストール/バンドル対応モデル*1								20ギガビット キャッシュ 機能付き	GUFT22DN-DANBDT0	¥880,000	GUFT22DN-CANBDT0	¥760,000	GUFT22DN-BANBDT0	¥660,000	GUFT22DN-3TNBDT0	¥371,000	¥2,567	¥1,992	
OSレスモデル									GUAT22DN-DANBDT0	¥880,000	GUAT22DN-CANBDT0	¥760,000	GUAT22DN-BANBDT0	¥660,000	GUAT22DN-3TNBDT0	¥371,000	¥2,575	¥2,000	
Windows Server OSプレインストール/バンドル対応モデル*1									16ギガビット キャッシュ 機能付き	GUFT22DN-DANCDT0	¥855,000	GUFT22DN-CANCDT0	¥735,000	GUFT22DN-BANCDT0	¥635,000	GUFT22DN-3TNCDT0	¥346,000	¥2,375	¥1,842
OSレスモデル										GUAT22DN-DANCDT0	¥855,000	GUAT22DN-CANCDT0	¥735,000	GUAT22DN-BANCDT0	¥635,000	GUAT22DN-3TNCDT0	¥346,000	¥2,383	¥1,850
Windows Server OSプレインストール/バンドル対応モデル*1				20ギガビット キャッシュ 機能付き	GUFT22DN-DANDDT0	¥912,000				GUFT22DN-CANDDT0	¥792,000	GUFT22DN-BANDDT0	¥692,000	GUFT22DN-3TNDDT0	¥403,000	¥2,808	¥2,183		
OSレスモデル					GUAT22DN-DANDDT0	¥912,000				GUAT22DN-CANDDT0	¥792,000	GUAT22DN-BANDDT0	¥692,000	GUAT22DN-3TNDDT0	¥403,000	¥2,817	¥2,192		
Windows Server OSプレインストール/バンドル対応モデル*1					16ギガビット キャッシュ 機能付き	GUFT22DN-DANART0		¥827,000		GUFT22DN-CANART0	¥707,000	GUFT22DN-BANART0	¥607,000	GUFT22DN-3TNART0	¥318,000	¥2,167	¥1,683		
OSレスモデル						GUAT22DN-DANART0		¥827,000		GUAT22DN-CANART0	¥707,000	GUAT22DN-BANART0	¥607,000	GUAT22DN-3TNART0	¥318,000	¥2,175	¥1,692		
Windows Server OSプレインストール/バンドル対応モデル*1						20ギガビット キャッシュ 機能付き		GUFT22DN-DANBRT0	¥882,000	GUFT22DN-CANBRT0	¥762,000	GUFT22DN-BANBRT0	¥662,000	GUFT22DN-3TNBRT0	¥373,000	¥2,583	¥2,008		
OSレスモデル								GUAT22DN-DANBRT0	¥882,000	GUAT22DN-CANBRT0	¥762,000	GUAT22DN-BANBRT0	¥662,000	GUAT22DN-3TNBRT0	¥373,000	¥2,592	¥2,017		
Windows Server OSプレインストール/バンドル対応モデル*1	16ギガビット キャッシュ 機能付き	GUFT22DN-DANCRT0	¥857,000	GUFT22DN-CANCRT0			¥737,000	GUFT22DN-BANCRT0	¥637,000	GUFT22DN-3TNCRT0	¥348,000	¥2,392	¥1,858						
OSレスモデル		GUAT22DN-DANCRT0	¥857,000	GUAT22DN-CANCRT0			¥737,000	GUAT22DN-BANCRT0	¥637,000	GUAT22DN-3TNCRT0	¥348,000	¥2,400	¥1,867						
Windows Server OSプレインストール/バンドル対応モデル*1		20ギガビット キャッシュ 機能付き	GUFT22DN-DANDRT0	¥914,000	GUFT22DN-CANDRT0		¥794,000	GUFT22DN-BANDRT0	¥694,000	GUFT22DN-3TNDRT0	¥405,000	¥2,825	¥2,192						
OSレスモデル			GUAT22DN-DANDRT0	¥914,000	GUAT22DN-CANDRT0		¥794,000	GUAT22DN-BANDRT0	¥694,000	GUAT22DN-3TNDRT0	¥405,000	¥2,833	¥2,200						

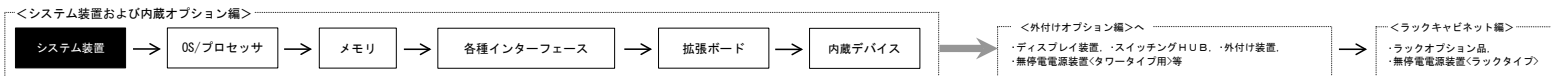

システム装置 タワーモデル [標準モデルII] カスタムモデル

OS	CPU	MEM	LAN	RAID	HDD	DVD-ROM DVD-RAM	電源ユニット	標準モデルII			保守料 (月額、税別)								
								5年		4年		3年		維持保守	出張修理				
								セット形名	希望小売価格 (税別)	セット形名	希望小売価格 (税別)	セット形名	希望小売価格 (税別)						
Windows Server OSブレイクストール/バンドル対応モデル*1	選択*2	選択*3	オンボードLAN 100BASE-T/100BASE-TX/10BASE-Tx2 (RJ-45)	16ギガキャッシュ	選択*4	内蔵DVD-ROM (読み込み速度DVD-ROM:8倍速/CD-ROM:24倍速)	選択*5	GUFT22DN-5PNADTO	¥604,000	GUFT22DN-4PNADTO	¥500,000	GUFT22DN-3PNADTO	¥397,000	¥2,150	¥1,667				
OSレスモデル								GUAT22DN-5PNADTO	¥604,000	GUAT22DN-4PNADTO	¥500,000	GUAT22DN-3PNADTO	¥397,000	¥2,158	¥1,675				
Windows Server OSブレイクストール/バンドル対応モデル*1								20ギガキャッシュ キャッシュが77%アップ 機能付き	内蔵DVD-ROM (読み込み速度DVD-ROM:8倍速/CD-ROM:24倍速)	GUFT22DN-5PNBDTO	¥659,000	GUFT22DN-4PNBDTO	¥555,000	GUFT22DN-3PNBDTO	¥452,000	¥2,567	¥1,992		
OSレスモデル										GUAT22DN-5PNBDTO	¥659,000	GUAT22DN-4PNBDTO	¥555,000	GUAT22DN-3PNBDTO	¥452,000	¥2,575	¥2,000		
Windows Server OSブレイクストール/バンドル対応モデル*1										16ギガキャッシュ キャッシュが77%アップ 機能付き	内蔵DVD-ROM (読み込み速度DVD-ROM:8倍速/CD-ROM:24倍速)	GUFT22DN-5PNCDDTO	¥634,000	GUFT22DN-4PNCDDTO	¥530,000	GUFT22DN-3PNCDDTO	¥427,000	¥2,375	¥1,842
OSレスモデル												GUAT22DN-5PNCDDTO	¥634,000	GUAT22DN-4PNCDDTO	¥530,000	GUAT22DN-3PNCDDTO	¥427,000	¥2,383	¥1,850
Windows Server OSブレイクストール/バンドル対応モデル*1				20ギガキャッシュ キャッシュが77%アップ 機能付き		内蔵DVD-ROM (読み込み速度DVD-ROM:8倍速/CD-ROM:24倍速)						GUFT22DN-5PNDDTO	¥691,000	GUFT22DN-4PNDDTO	¥587,000	GUFT22DN-3PNDDTO	¥484,000	¥2,808	¥2,183
OSレスモデル												GUAT22DN-5PNDDTO	¥691,000	GUAT22DN-4PNDDTO	¥587,000	GUAT22DN-3PNDDTO	¥484,000	¥2,817	¥2,192
Windows Server OSブレイクストール/バンドル対応モデル*1								16ギガキャッシュ	内蔵DVD-RAM (読み込み速度DVD-RAM:5倍速、読み込み速度DVD-ROM:8倍速/CD-ROM:24倍速)			GUFT22DN-5PNARTO	¥606,000	GUFT22DN-4PNARTO	¥502,000	GUFT22DN-3PNARTO	¥399,000	¥2,167	¥1,683
OSレスモデル												GUAT22DN-5PNARTO	¥606,000	GUAT22DN-4PNARTO	¥502,000	GUAT22DN-3PNARTO	¥399,000	¥2,175	¥1,692
Windows Server OSブレイクストール/バンドル対応モデル*1										20ギガキャッシュ	内蔵DVD-RAM (読み込み速度DVD-RAM:5倍速、読み込み速度DVD-ROM:8倍速/CD-ROM:24倍速)	GUFT22DN-5PNBRTO	¥661,000	GUFT22DN-4PNBRTO	¥557,000	GUFT22DN-3PNBRTO	¥454,000	¥2,583	¥2,008
OSレスモデル												GUAT22DN-5PNBRTO	¥661,000	GUAT22DN-4PNBRTO	¥557,000	GUAT22DN-3PNBRTO	¥454,000	¥2,592	¥2,017
Windows Server OSブレイクストール/バンドル対応モデル*1	16ギガキャッシュ キャッシュが77%アップ 機能付き	内蔵DVD-RAM (読み込み速度DVD-RAM:5倍速、読み込み速度DVD-ROM:8倍速/CD-ROM:24倍速)	GUFT22DN-5PNCRTO	¥636,000	GUFT22DN-4PNCRTO	¥532,000	GUFT22DN-3PNCRTO					¥429,000	¥2,392	¥1,858					
OSレスモデル			GUAT22DN-5PNCRTO	¥636,000	GUAT22DN-4PNCRTO	¥532,000	GUAT22DN-3PNCRTO					¥429,000	¥2,400	¥1,867					
Windows Server OSブレイクストール/バンドル対応モデル*1			20ギガキャッシュ キャッシュが77%アップ 機能付き	内蔵DVD-RAM (読み込み速度DVD-RAM:5倍速、読み込み速度DVD-ROM:8倍速/CD-ROM:24倍速)	GUFT22DN-5PNDRTO	¥693,000	GUFT22DN-4PNDRTO	¥589,000	GUFT22DN-3PNDRTO			¥486,000	¥2,825	¥2,192					
OSレスモデル					GUAT22DN-5PNDRTO	¥693,000	GUAT22DN-4PNDRTO	¥589,000	GUAT22DN-3PNDRTO			¥486,000	¥2,833	¥2,200					

<システム装置および内蔵オプション編>



<外付けオプション編>へ

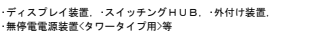

<ラックキャビネット編>

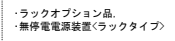

システム装置 ラックモデル [おまかせ安心モデルⅡ24] カスタムモデル

OS	CPU	MEM	LAN	RAID	HDD	DVD-ROM DVD-RAM	電源ユニット	おまかせ安心モデルⅡ24			保守料 (月額、税別)						
								5年		4年		3年		維持保守	出張修理		
								セット形名	希望小売価格 (税別)	セット形名	希望小売価格 (税別)	セット形名	希望小売価格 (税別)				
Windows Server OSブレイクストール/バンドル対応モデル*1	選択*2	選択*3	オンボードLAN 100BASE-T/100BASE-TX/10BASE-Tx2 (RJ-45)	16ギガキャッシュ	選択*4	内蔵DVD-ROM DVD-RAM (読み込み速度DVD-ROM: 8倍速/CD-ROM: 24倍速)	選択*5	GUFT22DN-LCNADRO	¥1,272,000	GUFT22DN-KCNADRO	¥1,070,000	GUFT22DN-JCNADRO	¥867,000	¥2,475	¥1,925		
OSレスモデル								GUAT22DN-LCNADRO	¥1,272,000	GUAT22DN-KCNADRO	¥1,070,000	GUAT22DN-JCNADRO	¥867,000	¥2,483	¥1,933		
Windows Server OSブレイクストール/バンドル対応モデル*1								20ギガキャッシュ キャッシュが77%アップ 機能付き	GUFT22DN-LCNBDR0	¥1,327,000	GUFT22DN-KCNBDR0	¥1,125,000	GUFT22DN-JCNBDR0	¥922,000	¥2,892	¥2,250	
OSレスモデル									GUAT22DN-LCNBDR0	¥1,327,000	GUAT22DN-KCNBDR0	¥1,125,000	GUAT22DN-JCNBDR0	¥922,000	¥2,900	¥2,250	
Windows Server OSブレイクストール/バンドル対応モデル*1									20ギガキャッシュ キャッシュが77%アップ 機能付き	GUFT22DN-LCNCDR0	¥1,302,000	GUFT22DN-KCNCDR0	¥1,100,000	GUFT22DN-JCNCDR0	¥897,000	¥2,700	¥2,100
OSレスモデル										GUAT22DN-LCNCDR0	¥1,302,000	GUAT22DN-KCNCDR0	¥1,100,000	GUAT22DN-JCNCDR0	¥897,000	¥2,708	¥2,108
Windows Server OSブレイクストール/バンドル対応モデル*1				20ギガキャッシュ キャッシュが77%アップ 機能付き	GUFT22DN-LCNDDR0	¥1,359,000				GUFT22DN-KCNDDR0	¥1,157,000	GUFT22DN-JCNDDR0	¥954,000	¥3,133	¥2,433		
OSレスモデル					GUAT22DN-LCNDDR0	¥1,359,000				GUAT22DN-KCNDDR0	¥1,157,000	GUAT22DN-JCNDDR0	¥954,000	¥3,142	¥2,442		
Windows Server OSブレイクストール/バンドル対応モデル*1					16ギガキャッシュ	GUFT22DN-LCNARRO		¥1,274,000		GUFT22DN-KCNARRO	¥1,072,000	GUFT22DN-JCNARRO	¥869,000	¥2,492	¥1,933		
OSレスモデル						GUAT22DN-LCNARRO		¥1,274,000		GUAT22DN-KCNARRO	¥1,072,000	GUAT22DN-JCNARRO	¥869,000	¥2,500	¥1,942		
Windows Server OSブレイクストール/バンドル対応モデル*1						20ギガキャッシュ		GUFT22DN-LCNBRRO	¥1,329,000	GUFT22DN-KCNBRRO	¥1,127,000	GUFT22DN-JCNBRRO	¥924,000	¥2,908	¥2,258		
OSレスモデル								GUAT22DN-LCNBRRO	¥1,329,000	GUAT22DN-KCNBRRO	¥1,127,000	GUAT22DN-JCNBRRO	¥924,000	¥2,917	¥2,267		
Windows Server OSブレイクストール/バンドル対応モデル*1	16ギガキャッシュ キャッシュが77%アップ 機能付き	GUFT22DN-LCNCRR0	¥1,304,000	GUFT22DN-KCNCRR0			¥1,102,000	GUFT22DN-JCNCRR0	¥899,000	¥2,717	¥2,108						
OSレスモデル		GUAT22DN-LCNCRR0	¥1,304,000	GUAT22DN-KCNCRR0			¥1,102,000	GUAT22DN-JCNCRR0	¥899,000	¥2,725	¥2,117						
Windows Server OSブレイクストール/バンドル対応モデル*1		20ギガキャッシュ キャッシュが77%アップ 機能付き	GUFT22DN-LCNDRR0	¥1,361,000	GUFT22DN-KCNDRR0		¥1,159,000	GUFT22DN-JCNDRR0	¥956,000	¥3,150	¥2,450						
OSレスモデル			GUAT22DN-LCNDRR0	¥1,361,000	GUAT22DN-KCNDRR0		¥1,159,000	GUAT22DN-JCNDRR0	¥956,000	¥3,158	¥2,450						

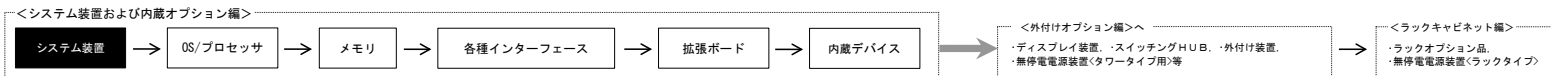

システム装置 ラックモデル [おまかせ安心モデルⅡ] カスタムモデル

OS	CPU	MEM	LAN	RAID	HDD	DVD-ROM DVD-RAM	電源ユニット	おまかせ安心モデルⅡ24									
								5年		4年		3年		保守料 (月額、税別)			
								セット形名	希望小売価格 (税別)	セット形名	希望小売価格 (税別)	セット形名	希望小売価格 (税別)	維持保守	出張修理		
Windows Server OSブレイクストール/バンドル対応モデル*1	選択*2	選択*3	オンポートLAN 1000BASE-T/100BASE-TX/10BASE-Tx2(RJ-45)	16ギガビット キャッシュ 機能付き	選択*4	内蔵DVD-ROM (標準)速度DVD-ROM:8倍速/CD-ROM:24倍速	選択*5	GUFT22DN-DCNADRO	¥1,033,000	GUFT22DN-CCNADRO	¥883,000	GUFT22DN-BCNADRO	¥733,000	¥2,475	¥1,925		
OSレスモデル								GUAT22DN-DCNADRO	¥1,033,000	GUAT22DN-CCNADRO	¥883,000	GUAT22DN-BCNADRO	¥733,000	¥2,483	¥1,933		
Windows Server OSブレイクストール/バンドル対応モデル*1								26ギガビット キャッシュ 機能付き	GUFT22DN-DCNBDR0	¥1,088,000	GUFT22DN-CCNBDR0	¥938,000	GUFT22DN-BCNBDR0	¥788,000	¥2,892	¥2,250	
OSレスモデル									GUAT22DN-DCNBDR0	¥1,088,000	GUAT22DN-CCNBDR0	¥938,000	GUAT22DN-BCNBDR0	¥788,000	¥2,900	¥2,250	
Windows Server OSブレイクストール/バンドル対応モデル*1									16ギガビット キャッシュ 機能付き	GUFT22DN-DCNCDR0	¥1,063,000	GUFT22DN-CCNCDR0	¥913,000	GUFT22DN-BCNCDR0	¥763,000	¥2,700	¥2,100
OSレスモデル										GUAT22DN-DCNCDR0	¥1,063,000	GUAT22DN-CCNCDR0	¥913,000	GUAT22DN-BCNCDR0	¥763,000	¥2,708	¥2,108
Windows Server OSブレイクストール/バンドル対応モデル*1				26ギガビット キャッシュ 機能付き	GUFT22DN-DCNDR0					¥1,120,000	GUFT22DN-CCNDR0	¥970,000	GUFT22DN-BCNDR0	¥820,000	¥3,133	¥2,433	
OSレスモデル					GUAT22DN-DCNDR0					¥1,120,000	GUAT22DN-CCNDR0	¥970,000	GUAT22DN-BCNDR0	¥820,000	¥3,142	¥2,442	
Windows Server OSブレイクストール/バンドル対応モデル*1					16ギガビット キャッシュ 機能付き			GUFT22DN-DCNARRO		¥1,035,000	GUFT22DN-CCNARRO	¥885,000	GUFT22DN-BCNARRO	¥735,000	¥2,492	¥1,933	
OSレスモデル								GUAT22DN-DCNARRO		¥1,035,000	GUAT22DN-CCNARRO	¥885,000	GUAT22DN-BCNARRO	¥735,000	¥2,500	¥1,942	
Windows Server OSブレイクストール/バンドル対応モデル*1								26ギガビット キャッシュ 機能付き	GUFT22DN-DCNBRR0	¥1,090,000	GUFT22DN-CCNBRR0	¥940,000	GUFT22DN-BCNBRR0	¥790,000	¥2,908	¥2,258	
OSレスモデル									GUAT22DN-DCNBRR0	¥1,090,000	GUAT22DN-CCNBRR0	¥940,000	GUAT22DN-BCNBRR0	¥790,000	¥2,917	¥2,267	
Windows Server OSブレイクストール/バンドル対応モデル*1				16ギガビット キャッシュ 機能付き		GUFT22DN-DCNCRRO			¥1,065,000	GUFT22DN-CCNCRRO	¥915,000	GUFT22DN-BCNCRRO	¥765,000	¥2,717	¥2,108		
OSレスモデル						GUAT22DN-DCNCRRO			¥1,065,000	GUAT22DN-CCNCRRO	¥915,000	GUAT22DN-BCNCRRO	¥765,000	¥2,725	¥2,117		
Windows Server OSブレイクストール/バンドル対応モデル*1					26ギガビット キャッシュ 機能付き	GUFT22DN-DCNDRR0			¥1,122,000	GUFT22DN-CCNDRR0	¥972,000	GUFT22DN-BCNDRR0	¥822,000	¥3,150	¥2,450		
OSレスモデル						GUAT22DN-DCNDRR0			¥1,122,000	GUAT22DN-CCNDRR0	¥972,000	GUAT22DN-BCNDRR0	¥822,000	¥3,158	¥2,450		

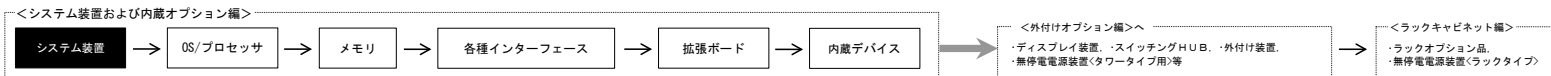

システム装置 ラックモデル [おまかせ安心モデル/3年無償保証] カスタムモデル

OS	CPU	MEM	LAN	RAID	HDD	DVD-ROM DVD-RAM	電源ユニット	おまかせ安心モデル			3年無償保証		保守料 (月額、税別)						
								5年		4年		3年		セット形名	希望小売価格 (税別)	維持保守	出張修理		
								セット形名	希望小売価格 (税別)	セット形名	希望小売価格 (税別)	セット形名	希望小売価格 (税別)						
Windows Server OSブレイクストール/バンドル対応モデル*1	選択*2	選択*3	オンボード LAN 1000BASE-T/100BASE-TX/10BASE-Tx2 (RJ-45)	16ギガビット キャッシュ アップ機能付き	選択*4	内蔵DVD-ROM DVD-RAM (読み込み速度DVD-ROM: 8倍速 / CD-ROM: 24倍速)	選択*5	GUFT22DN-DANADRO	¥868,000	GUFT22DN-CANADRO	¥748,000	GUFT22DN-BANADRO	¥648,000	GUFT22DN-3TNADRO	¥359,000	¥2,475	¥1,925		
OSレスモデル								GUAT22DN-DANADRO	¥868,000	GUAT22DN-CANADRO	¥748,000	GUAT22DN-BANADRO	¥648,000	GUAT22DN-3TNADRO	¥359,000	¥2,483	¥1,933		
Windows Server OSブレイクストール/バンドル対応モデル*1								20ギガビット キャッシュ アップ機能付き	GUFT22DN-DANBDRO	¥923,000	GUFT22DN-CANBDRO	¥803,000	GUFT22DN-BANBDRO	¥703,000	GUFT22DN-3TNBDRO	¥414,000	¥2,892	¥2,250	
OSレスモデル									GUAT22DN-DANBDRO	¥923,000	GUAT22DN-CANBDRO	¥803,000	GUAT22DN-BANBDRO	¥703,000	GUAT22DN-3TNBDRO	¥414,000	¥2,900	¥2,250	
Windows Server OSブレイクストール/バンドル対応モデル*1									16ギガビット キャッシュ アップ機能付き	GUFT22DN-DANCDRO	¥898,000	GUFT22DN-CANCDRO	¥778,000	GUFT22DN-BANCDRO	¥678,000	GUFT22DN-3TNCDRO	¥389,000	¥2,700	¥2,100
OSレスモデル										GUAT22DN-DANCDRO	¥898,000	GUAT22DN-CANCDRO	¥778,000	GUAT22DN-BANCDRO	¥678,000	GUAT22DN-3TNCDRO	¥389,000	¥2,708	¥2,108
Windows Server OSブレイクストール/バンドル対応モデル*1				20ギガビット キャッシュ アップ機能付き	GUFT22DN-DANDDRO	¥955,000				GUFT22DN-CANDDRO	¥835,000	GUFT22DN-BANDDRO	¥735,000	GUFT22DN-3TNDRO	¥446,000	¥3,133	¥2,433		
OSレスモデル					GUAT22DN-DANDDRO	¥955,000				GUAT22DN-CANDDRO	¥835,000	GUAT22DN-BANDDRO	¥735,000	GUAT22DN-3TNDRO	¥446,000	¥3,142	¥2,442		
Windows Server OSブレイクストール/バンドル対応モデル*1					16ギガビット キャッシュ アップ機能付き	GUFT22DN-DANARRO		¥870,000		GUFT22DN-CANARRO	¥750,000	GUFT22DN-BANARRO	¥650,000	GUFT22DN-3TNARRO	¥361,000	¥2,492	¥1,933		
OSレスモデル						GUAT22DN-DANARRO		¥870,000		GUAT22DN-CANARRO	¥750,000	GUAT22DN-BANARRO	¥650,000	GUAT22DN-3TNARRO	¥361,000	¥2,500	¥1,942		
Windows Server OSブレイクストール/バンドル対応モデル*1						20ギガビット キャッシュ アップ機能付き		GUFT22DN-DANBRRO	¥925,000	GUFT22DN-CANBRRO	¥805,000	GUFT22DN-BANBRRO	¥705,000	GUFT22DN-3TNBRRO	¥416,000	¥2,908	¥2,258		
OSレスモデル								GUAT22DN-DANBRRO	¥925,000	GUAT22DN-CANBRRO	¥805,000	GUAT22DN-BANBRRO	¥705,000	GUAT22DN-3TNBRRO	¥416,000	¥2,917	¥2,267		
Windows Server OSブレイクストール/バンドル対応モデル*1	16ギガビット キャッシュ アップ機能付き	GUFT22DN-DANCRRO	¥900,000	GUFT22DN-CANCRRO			¥780,000	GUFT22DN-BANCRRO	¥680,000	GUFT22DN-3TNCRRO	¥391,000	¥2,717	¥2,108						
OSレスモデル		GUAT22DN-DANCRRO	¥900,000	GUAT22DN-CANCRRO			¥780,000	GUAT22DN-BANCRRO	¥680,000	GUAT22DN-3TNCRRO	¥391,000	¥2,725	¥2,117						
Windows Server OSブレイクストール/バンドル対応モデル*1		20ギガビット キャッシュ アップ機能付き	GUFT22DN-DANDRRO	¥957,000	GUFT22DN-CANDRRO		¥837,000	GUFT22DN-BANDRRO	¥737,000	GUFT22DN-3TNDRRO	¥448,000	¥3,150	¥2,450						
OSレスモデル			GUAT22DN-DANDRRO	¥957,000	GUAT22DN-CANDRRO		¥837,000	GUAT22DN-BANDRRO	¥737,000	GUAT22DN-3TNDRRO	¥448,000	¥3,158	¥2,450						

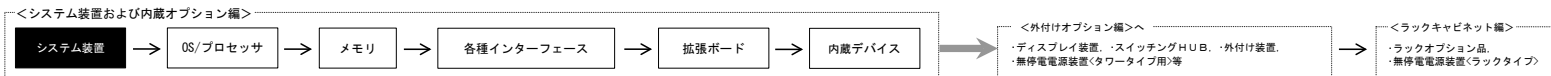

システム装置 ラックモデル [標準モデルII] カスタムモデル

OS	CPU	MEM	LAN	RAID	HDD	DVD-ROM DVD-RAM	電源ユニット	標準モデルII			保守料 (月額、税別)						
								5年		4年		3年		維持保守	出張修理		
								セット形名	希望小売価格 (税別)	セット形名	希望小売価格 (税別)	セット形名	希望小売価格 (税別)				
Windows Server OSブレイクストール/バンドル対応モデル*1	選択*2	選択*3	オンボードLAN 1000BASE-T/100BASE-TX/10BASE-Tx2 (RJ-45)	16ギガビット キャッシュ アップ機能付き	選択*4	内蔵DVD-ROM (標準)DVD-ROM: 8倍速/CD-ROM: 24倍速	選択*5	GUFT22DN-5PNADRO	¥647,000	GUFT22DN-4PNADRO	¥543,000	GUFT22DN-3PNADRO	¥440,000	¥2,475	¥1,925		
OSレスモデル								GUAT22DN-5PNADRO	¥647,000	GUAT22DN-4PNADRO	¥543,000	GUAT22DN-3PNADRO	¥440,000	¥2,483	¥1,933		
Windows Server OSブレイクストール/バンドル対応モデル*1								20ギガビット キャッシュ アップ機能付き	GUFT22DN-5PNBDR0	¥702,000	GUFT22DN-4PNBDR0	¥598,000	GUFT22DN-3PNBDR0	¥495,000	¥2,892	¥2,250	
OSレスモデル									GUAT22DN-5PNBDR0	¥702,000	GUAT22DN-4PNBDR0	¥598,000	GUAT22DN-3PNBDR0	¥495,000	¥2,900	¥2,250	
Windows Server OSブレイクストール/バンドル対応モデル*1									20ギガビット キャッシュ アップ機能付き	GUFT22DN-5PNCDR0	¥677,000	GUFT22DN-4PNCDR0	¥573,000	GUFT22DN-3PNCDR0	¥470,000	¥2,700	¥2,100
OSレスモデル										GUAT22DN-5PNCDR0	¥677,000	GUAT22DN-4PNCDR0	¥573,000	GUAT22DN-3PNCDR0	¥470,000	¥2,708	¥2,108
Windows Server OSブレイクストール/バンドル対応モデル*1				16ギガビット キャッシュ アップ機能付き	GUFT22DN-5PNDDR0	¥734,000				GUFT22DN-4PNDDR0	¥630,000	GUFT22DN-3PNDDR0	¥527,000	¥3,133	¥2,433		
OSレスモデル					GUAT22DN-5PNDDR0	¥734,000				GUAT22DN-4PNDDR0	¥630,000	GUAT22DN-3PNDDR0	¥527,000	¥3,142	¥2,442		
Windows Server OSブレイクストール/バンドル対応モデル*1					20ギガビット キャッシュ アップ機能付き	GUFT22DN-5PNARRO		¥649,000		GUFT22DN-4PNARRO	¥545,000	GUFT22DN-3PNARRO	¥442,000	¥2,492	¥1,933		
OSレスモデル						GUAT22DN-5PNARRO		¥649,000		GUAT22DN-4PNARRO	¥545,000	GUAT22DN-3PNARRO	¥442,000	¥2,500	¥1,942		
Windows Server OSブレイクストール/バンドル対応モデル*1						16ギガビット キャッシュ アップ機能付き		GUFT22DN-5PNBRRO	¥704,000	GUFT22DN-4PNBRRO	¥600,000	GUFT22DN-3PNBRRO	¥497,000	¥2,908	¥2,258		
OSレスモデル								GUAT22DN-5PNBRRO	¥704,000	GUAT22DN-4PNBRRO	¥600,000	GUAT22DN-3PNBRRO	¥497,000	¥2,917	¥2,267		
Windows Server OSブレイクストール/バンドル対応モデル*1	20ギガビット キャッシュ アップ機能付き	GUFT22DN-5PNCRR0	¥679,000	GUFT22DN-4PNCRR0			¥575,000	GUFT22DN-3PNCRR0	¥472,000	¥2,717	¥2,108						
OSレスモデル		GUAT22DN-5PNCRR0	¥679,000	GUAT22DN-4PNCRR0			¥575,000	GUAT22DN-3PNCRR0	¥472,000	¥2,725	¥2,117						
Windows Server OSブレイクストール/バンドル対応モデル*1		20ギガビット キャッシュ アップ機能付き	GUFT22DN-5PNDRR0	¥736,000	GUFT22DN-4PNDRR0		¥632,000	GUFT22DN-3PNDRR0	¥529,000	¥3,150	¥2,450						
OSレスモデル			GUAT22DN-5PNDRR0	¥736,000	GUAT22DN-4PNDRR0		¥632,000	GUAT22DN-3PNDRR0	¥529,000	¥3,158	¥2,450						

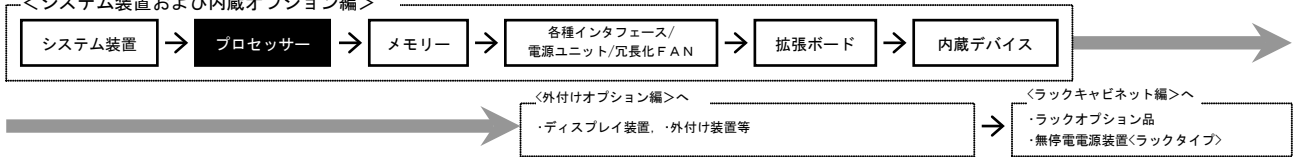

・[カスタム]はカスタムメイド対象製品です。
 ・表記の価格は、希望小売価格(税別)です。

TS20 AN2
 TS20 BN2
 TS20 CN2
 TS20 DN2

OS

各モデルのサポートOSおよびOSに関する注意事項については下記参照願います。
<http://www.hitachi.co.jp/Prod/comp/OSD/pc/ha/products/software/index.html>

Windows Server OS プレインストールキット/バンドルキット

Windows Server OSプレインストール/バンドル対応モデルは下記のインストールキット/バンドルキットを必ず同時購入願います。

Windows Server 2012 R2(プレインストール/バンドルキット)について、2017/12/28 出荷分までの提供となります。
 Windows Server 2012 Additional Licenseについて、2017/12/28 出荷分までの提供となります。

品名	形名	価格	対応			
			AN2	BN2	CN2	DN2
Windows 2008 R2 Standard (Windows 2012 R2 Standard Edition ダウングレード 代行インストールキットサーバ管理ソフト付き)	RT-5SST22N0BVPEX	販売しました	○	○	○	○
Windows Server 2012 R2 Standard (Windows Server 2008 R2 Enterprise (SP1) インストール代行サービス付き)	RT-5SST22N0BGPEX	販売しました	○	○	○	○
Windows 2012 Standard OSプレインストールキット(サーバ管理ソフト付き)	RT-5SST22N0B2PEX	販売しました	○	○	○	○
Windows 2012 Standard OSバンドルキット(サーバ管理ソフト付き)	RT-5SST22N0B2BEX	販売しました	○	○	○	○
Windows 2012 Datacenter OSバンドルキット(サーバ管理ソフト付き)	RT-5SST22N0C2BEX	販売しました	○	○	○	○
Windows 2012 R2 Standard OSプレインストールキット(サーバ管理ソフト付き)	RT-5SST22N0BMPEX	販売しました	○	○	○	○
Windows 2012 R2 Standard OSバンドルキット(サーバ管理ソフト付き)	RT-5SST22N0BCBEX	販売しました	○	○	○	○
Windows 2012 R2 Datacenter OSバンドルキット(サーバ管理ソフト付き)	RT-5SST22N0CCBEX	販売しました	○	○	○	○
Windows 2016 Standard (16コア) OSプレインストールキット(サーバ管理ソフト付き)	RT-5SST22N0D6PEX	¥110,000	○	○	○	○
Windows 2016 Standard (16コア) OSバンドルキット(サーバ管理ソフト付き)	RT-5SST22N0D6BEX	¥110,000	○	○	○	○
Windows 2016 Datacenter (16コア) OSバンドルキット(サーバ管理ソフト付き)	RT-5SST22N0E6BEX	¥704,000	○	○	○	○
Windows 2016 Standard (16コア) (Win2008 R2 Standard 代行インストール代行サービス付き)	RT-5SST22N0DVPEX	販売しました	○	○	○	○
Windows 2016 Standard (16コア) (Win2012 Standard 代行インストール代行サービス付き)	RT-5SST22N0DWPEX	¥120,000	○	○	○	○
Windows 2016 Standard (16コア) (Win2012 R2 Standard インストール代行サービス付き)	RT-5SST22N0DZPEX	¥120,000	○	○	○	○
Windows Server 2012 Additional License	RT-5SXXX-2BJEX RT-5SXXX-2BJ	販売しました	○	○	○	○
Windows Server 2016 Standard Additional License (2コア)	RT-5SXXX-2D02EX RT-5SXXX-2D02	¥14,000 ¥17,000	○	○	○	○
Windows Server 2016 Standard Additional License (16コア)	RT-5SXXX-2D16EX	¥110,000	○	○	○	○
	RT-5SXXX-2D16	¥135,000	○	○	○	○
Windows Server 2016 Datacenter Additional License (2コア)	RT-5SXXX-2E02EX	¥88,000	○	○	○	○
Windows Server 2016 Datacenter Additional License (16コア)	RT-5SXXX-2E16EX	¥704,000	○	○	○	○

Windows Server OS構成条件

- (1) Windows Server 2016 は搭載するCPUの物理コア数分のライセンスが必要になります。また、1CPU構成、2CPU構成では16個の最低必要数が定められています。合計物理コア数または最低必要数の大きい方の数が16を超える場合は、超過分をAdditional Licenseで購入願います。

システム装置	システム装置		ライセンス数	Additional License 必要数	
	CPU	CPU数		16コア	2コア
E5-2690v4	1	14	16	-	-
	2	28	28	-	6
E5-2650v4	1	12	16	-	-
	2	24	24	-	4
E5-2623v4	1	4	16	-	-
	2	8	16	-	-
E5-2620v4	1	8	16	-	-
	2	16	16	-	-
E5-2603v4	1	6	16	-	-
	2	12	16	-	-

- (2) Windows Server 2016 Standardは仮想インスタンス数 (VM数) を追加する場合、2VM毎に(1)に示す数量のライセンスをAdditional Licenseで購入願います。
 (3) Windows Server 2016 Datacenterはサーバーと同時出荷のみでの販売となり、Additional Licenseの現地増設形名がありませんので、運用後のCPU増設の可能性も検討の上、コアライセンスを購入願います。コアライセンスの現地増設が必要となった場合は、Microsoft社よりVolume Licenseを購入いただくこととなります。
 (4) OSライセンスにCALは付属しませんので別途購入ください。詳細は1.2 その他オプションを参照願います。

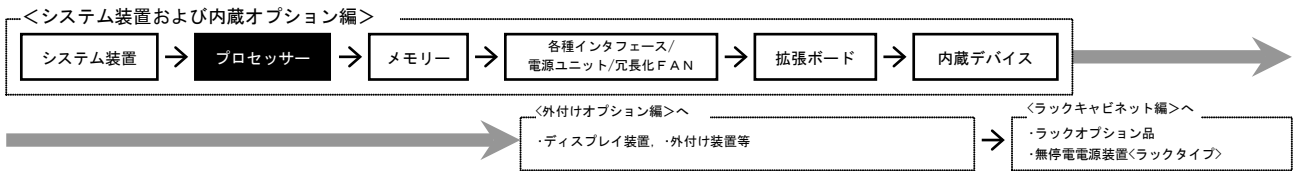

TS20 AN2
TS20 BN2
TS20 CN2
TS20 DN2

プロセッサ

プロセッサは、搭載必須オプションです。必要なプロセッサを選択の上、購入願います。

1 1 1

プロセッサスロット 1~2

選択



プロセッサ
[Xeon E5-2690v4 (2.60GHz/L2キャッシュ14x256KB/L3キャッシュ35MB)]
(GO-SEC8904CEX) [加付] ¥680,000
(GO-SEC8904C) ¥680,000



プロセッサ
[Xeon E5-2690v4 (2.20GHz/L2キャッシュ12x256KB/L3キャッシュ30MB)]
(GO-SEC8504CEX) [加付] ¥375,000
(GO-SEC8504C) ¥375,000



プロセッサ
[Xeon E5-2623v4 (2.60GHz/L2キャッシュ4x256KB/L3キャッシュ10MB)]
(GO-SEC8234CEX) [加付] ¥148,000
(GO-SEC8234C) ¥148,000



プロセッサ
[Xeon E5-2620v4 (2.10GHz/L2キャッシュ8x256KB/L3キャッシュ20MB)]
(GO-SEC8204CEX) [加付] ¥134,000
(GO-SEC8204C) ¥134,000



プロセッサ
[Xeon E5-2603v4 (1.70GHz/L2キャッシュ6x256KB/L3キャッシュ15MB)]
(GO-SEC8034CEX) [加付] ¥71,000
(GO-SEC8034C) ¥71,000

1

プロセッサスロット 1~2

選択



プロセッサ
[Xeon E5-2620v4 (2.10GHz/L2キャッシュ8x256KB/L3キャッシュ20MB)]
(GO-SEC8204CEX) [加付] ¥134,000
(GO-SEC8204C) ¥134,000



プロセッサ
[Xeon E5-2603v4 (1.70GHz/L2キャッシュ6x256KB/L3キャッシュ15MB)]
(GO-SEC8034CEX) [加付] ¥71,000
(GO-SEC8034C) ¥71,000

システム装置本体 I / F & スロット	
1	プロセッサスロット
2	メモリスロット
3	ディスプレイインタフェース
4	シリアルインタフェース
5	ネットワークインタフェース
6	USBインタフェース
7	SATAインタフェース
8	電源スロット
9	FANスロット
10	拡張ボードスロット
11	拡張ストレージベイ

(凡例) ◇ : 同時接続 [搭載] 可
○ : 選択接続 [搭載] のみ

プロセッサ搭載条件

<TS20 AN2/BN2/CN2/DN2>

- ・仕様の異なるプロセッサの混在はできません。
- ・仕様の異なるプロセッサへの入替えはできません。また、2CPUから1CPUへの変更もできません。
- ・搭載プロセッサにより、内蔵デバイスの搭載制限があります。(内蔵デバイス搭載条件参照)
- ・Xeon E5-2603v4はHyperThreading非サポートです。

【プロセッサ搭載パターン】

プロセッサ数	プロセッサスロット	
	1	2
1CPU	プロセッサ	—
2CPU	プロセッサ	プロセッサ

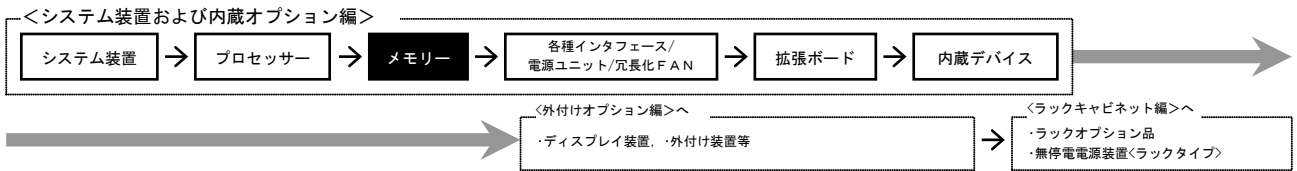

メモリー搭載条件

＜TS20 AN2/BN2/CN2/DN2＞

- ・メモリースロット数は24スロットあり、12スロット/CPUに割り当てられます。
- ・本モデルでは、CPU内にメモリコントローラーが内蔵されます。接続構成を下記に示します。

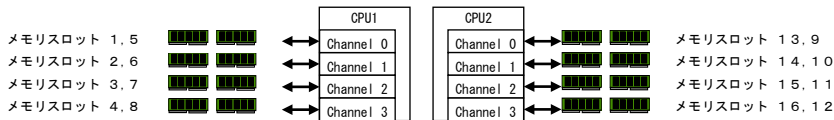

- ・メモリーの動作周波数は、メモリーボードの種類及び搭載構成により異なります。全チャネル同一周波数で動作し、全チャネルの内最も遅い周波数に合わせて動作します。又、搭載のCPUがサポートするメモリー動作最高周波数以上の周波数では動作はしません。

(Xeon E5-2603v4:1866MHz, Xeon E5-2623v4/E5-2620v4:2133MHz, Xeon E5-2690v4/E5-2650v4:2400MHz)
(*)DPC:チャネル毎のDIMM搭載枚数[DIMM per Channel]

メモリー種類	DDR4 動作電圧	チャネル毎 DIMM 搭載 (*)	各 CPU 毎のメモリー動作周波数		
			Xeon E5-2603v4	Xeon E5-2623v4, Xeon E5-2620v4	Xeon E5-2690v4, Xeon E5-2650v4
DDR4 2400 Registered DIMM タイプ	1.2V	1DPC	1866MHz	2133MHz	2400MHz
		2DPC	1866MHz	2133MHz	2400MHz

- ・メモリー動作モードは、Independent Mode (デフォルト設定), Mirroring Mode, Lock Step Mode, Sparing Modeをサポートします。
- ・Mirroring Mode, Lock Step Mode, Sparing Mode設定での工場出荷は、専用メモリーボード形名を用意しています。
- ・OSの最大サポートメモリー容量を超過したメモリー容量を搭載しても超過分のメモリー容量は認識されません。

メモリーボード搭載順序

＜CPU 1個搭載時＞

- (1) 3種類以上の容量の異なるメモリーボード混在は出来ません。(2種類までの混在は可能です。)
- (2) メモリーボードは、DIMMを1枚単位 (Mirroring Mode, Lock Step Mode, Sparing Mode時は2枚搭載構成) で下表に従い、①-⑧の順序で搭載します。
- (3) 容量の異なるメモリーボードは容量の大きいものから順に搭載します。
- (4) CPU増設があった場合、＜CPU 2個搭載時＞のメモリーボード搭載順序に従って搭載します。(CPU2へのCPU増設時に、CPU1側と同一メモリー構成を、CPU2側に搭載します。)
- (5) Mirroring ModeとLock Step Mode, Sparing Modeの選択は択一となります。
- (6) Mirroring Mode, Lock Step Mode, Sparing Modeは、下記に記す構成でのみサポートとなります。
- (7) 工場にてMirroring Modeを設定出荷希望の場合は、専用形名 (G0-MJ7xxxxMEX) にて対応します。
- (8) 工場にてLock Step Modeを設定出荷希望の場合は、専用形名 (G0-MJ7xxxxLEX) にて対応します。
- (9) 工場にてSparing Modeを設定出荷希望の場合は、専用形名 (G0-MJ7xxxxSEX) にて対応します。

メモリー動作モード	スロット番号	1	2	3	4	5	6	7	8	①: 搭載順序
Independent Mode (デフォルト設定)		①	②	③	④	⑤	⑥	⑦	⑧	
Mirroring Mode		①	①	②	②	③	③	④	④	
Lock Step Mode		①	①	②	②	③	③	④	④	
Sparing Mode		①	②	③	④	①	②	③	④	

＜CPU 2個搭載時＞

- (1) 3種類以上の容量の異なるメモリーボード混在は出来ません。(2種類までの混在は可能です。)
- (2) CPU1側とCPU2側のメモリー構成は同一とします。
- (3) メモリーボードは、DIMMを1枚単位 (Mirroring Mode, Lock Step Mode, Sparing Mode時は2枚搭載構成) で下表に従い、①-⑧の順序で搭載します。
- (4) CPU 2個搭載時は、CPU1側とCPU2側でメモリー構成は同一とする必要があることから、実際には2枚単位 (Mirroring Mode, Lock Step Mode, Sparing Mode時は4枚搭載構成) の増設となります。
- (5) 容量の異なるメモリーボードは容量の大きいものから順に搭載します。
- (6) Mirroring ModeとLock Step Mode, Sparing Modeの選択は択一となります。
- (7) Mirroring Mode, Lock Step Mode, Sparing Modeは、下記に記す構成でのみサポートとなります。
- (8) 工場にてMirroring Modeを設定出荷希望の場合は、専用形名 (G0-MJ7xxxxMEX) にて対応します。
- (9) 工場にてLock Step Modeを設定出荷希望の場合は、専用形名 (G0-MJ7xxxxLEX) にて対応します。
- (10) 工場にてSparing Modeを設定出荷希望の場合は、専用形名 (G0-MJ7xxxxSEX) にて対応します。

メモリー動作モード	スロット番号	1	2	3	4	5	6	7	8	9	10	11	12	13	14	15	16	①: 搭載順序
Independent Mode (デフォルト設定)		①	②	③	④	⑤	⑥	⑦	⑧	①	②	③	④	⑤	⑥	⑦	⑧	
Mirroring Mode		①	①	②	②	③	③	④	④	①	①	②	②	③	③	④	④	
Lock Step Mode		①	①	②	②	③	③	④	④	①	①	②	②	③	③	④	④	
Sparing Mode		①	②	③	④	①	②	③	④	①	②	③	④	①	②	③	④	

・Mirroring Modeサポート構成

- (1) Mirroring Modeは、同一DIMMでの構成のみサポートとなります。
- (2) Mirroring Modeは、Channel 0とChannel 1間及びChannel 2とChannel 3間でメモリーの内容をミラーします。
- (3) Mirroring Mode時システムで使用可能なメモリー容量は、搭載容量の半分となります。
- (4) Mirroring Modeは、Independent Modeに比べ、メモリー性能が劣化することがあります。
- (5) 32GB DDR4 2400 Registered DIMMでのMirroring Modeは非サポートとなります。

＜CPU1個搭載時＞

スロット	1	2	3	4	5	6	7	8	システム メモリー容量
構成1	8GB	8GB	—	—	—	—	—	—	8GB
構成2	16GB	16GB	—	—	—	—	—	—	16GB
構成3	8GB	8GB	8GB	8GB	—	—	—	—	16GB
構成4	16GB	16GB	16GB	16GB	—	—	—	—	32GB
構成5	8GB	8GB	8GB	8GB	8GB	8GB	—	—	24GB
構成6	16GB	16GB	16GB	16GB	16GB	16GB	—	—	48GB
構成7	8GB	8GB	8GB	8GB	8GB	8GB	8GB	8GB	32GB

<システム装置および内蔵オプション編>

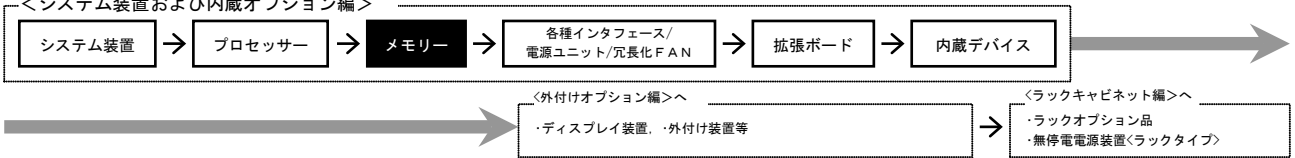

構成8	16GB	16GB	16GB	16GB	16GB	16GB	16GB	16GB	16GB	16GB	16GB	16GB	16GB	16GB	16GB	16GB	16GB	16GB	16GB	16GB	64GB
-----	------	------	------	------	------	------	------	------	------	------	------	------	------	------	------	------	------	------	------	------	------

<CPU2個搭載時>

構成	1	2	3	4	5	6	7	8	9	10	11	12	13	14	15	16	システム メモリ容量
構成1	8GB	8GB	—	—	—	—	—	—	8GB	8GB	—	—	—	—	—	—	16GB
構成2	16GB	16GB	—	—	—	—	—	—	16GB	16GB	—	—	—	—	—	—	32GB
構成3	8GB	8GB	8GB	8GB	—	—	—	—	8GB	8GB	8GB	8GB	—	—	—	—	32GB
構成4	16GB	16GB	16GB	16GB	—	—	—	—	16GB	16GB	16GB	16GB	—	—	—	—	64GB
構成5	8GB	8GB	8GB	8GB	8GB	8GB	—	—	8GB	8GB	8GB	8GB	8GB	8GB	—	—	48GB
構成6	16GB	16GB	16GB	16GB	16GB	16GB	—	—	16GB	16GB	16GB	16GB	16GB	16GB	—	—	96GB
構成7	8GB	8GB	8GB	8GB	8GB	8GB	8GB	8GB	8GB	8GB	8GB	8GB	8GB	8GB	8GB	8GB	64GB
構成8	16GB	16GB	16GB	16GB	16GB	16GB	16GB	16GB	16GB	16GB	16GB	16GB	16GB	16GB	16GB	16GB	128GB

・ Lock Step Modeサポート構成

- (1) Lock Step Modelは、同一DIMMでの構成のみサポートとなります。
- (2) Lock Step Modelは、Channel 0とChannel 1及びChannel 2とChannel 3で128bitデータアクセスを行います。
- (3) Lock Step Modelは、Independent Modelに比べ、メモリー性能が劣化することがあります。
- (4) 32GB DDR4 2400 Registered DIMMでのLock Step Modelは非サポートとなります。

<CPU1個搭載時>

構成	1	2	3	4	5	6	7	8	システム メモリ容量
構成1	8GB	8GB	—	—	—	—	—	—	16GB
構成2	16GB	16GB	—	—	—	—	—	—	32GB
構成3	8GB	8GB	8GB	8GB	—	—	—	—	32GB
構成4	16GB	16GB	16GB	16GB	—	—	—	—	64GB
構成5	8GB	8GB	8GB	8GB	8GB	8GB	—	—	48GB
構成6	16GB	16GB	16GB	16GB	16GB	16GB	—	—	96GB
構成7	8GB	8GB	8GB	8GB	8GB	8GB	8GB	8GB	64GB
構成8	16GB	16GB	16GB	16GB	16GB	16GB	16GB	16GB	128GB

<CPU2個搭載時>

構成	1	2	3	4	5	6	7	8	9	10	11	12	13	14	15	16	システム メモリ容量
構成1	8GB	8GB	—	—	—	—	—	—	8GB	8GB	—	—	—	—	—	—	32GB
構成2	16GB	16GB	—	—	—	—	—	—	16GB	16GB	—	—	—	—	—	—	64GB
構成3	8GB	8GB	8GB	8GB	—	—	—	—	8GB	8GB	8GB	8GB	—	—	—	—	64GB
構成4	16GB	16GB	16GB	16GB	—	—	—	—	16GB	16GB	16GB	16GB	—	—	—	—	128GB
構成5	8GB	8GB	8GB	8GB	8GB	8GB	—	—	8GB	8GB	8GB	8GB	8GB	8GB	—	—	96GB
構成6	16GB	16GB	16GB	16GB	16GB	16GB	—	—	16GB	16GB	16GB	16GB	16GB	16GB	—	—	192GB
構成7	8GB	8GB	8GB	8GB	8GB	8GB	8GB	8GB	8GB	8GB	8GB	8GB	8GB	8GB	8GB	8GB	128GB
構成8	16GB	16GB	16GB	16GB	16GB	16GB	16GB	16GB	16GB	16GB	16GB	16GB	16GB	16GB	16GB	16GB	256GB

・ Sparing Modeサポート構成

- (1) Sparing Modelは、同一DIMMでの構成のみサポートとなります。
- (2) Sparing Modelは、同一チャネル内のメモリーバンクの1つをスペアとして使用します。(スペアバンクはシステムメモリーとして認識されません。又、8GB DIMMは、シングルバンク品、16GB DIMMは、デュアルバンク品のDIMMですので、システムの認識メモリー容量に違いがあります。)
- (3) Sparing Mode時のスペアリングは、同一チャネル内のみサポートです。又、スペアできるバンクは1チャネルあたり1バンクのみで各CPU内で1回しか実行されません。
- (4) Sparing Modeのサポートメモリー構成及びシステムの認識メモリー容量を下記に示します。
- (5) 32GB DDR4 2400 Registered DIMMでのSparing Modelは非サポートとなります。

<CPU1個搭載時>

構成	1	2	3	4	5	6	7	8	システム メモリ容量
構成1	16GB	16GB	—	—	—	—	—	—	24GB
構成2	16GB	16GB	16GB	16GB	—	—	—	—	48GB
構成3	16GB	16GB	16GB	16GB	16GB	16GB	—	—	72GB
構成4	16GB	16GB	16GB	16GB	16GB	16GB	16GB	16GB	96GB

<CPU2個搭載時>

構成	1	2	3	4	5	6	7	8	9	10	11	12	13	14	15	16	システム メモリ容量
構成1	16GB	16GB	—	—	—	—	—	—	16GB	16GB	—	—	—	—	—	—	48GB
構成2	16GB	16GB	16GB	16GB	—	—	—	—	16GB	16GB	16GB	16GB	—	—	—	—	96GB
構成3	16GB	16GB	16GB	16GB	16GB	16GB	—	—	16GB	16GB	16GB	16GB	16GB	16GB	—	—	144GB
構成4	16GB	16GB	16GB	16GB	16GB	16GB	16GB	16GB	16GB	16GB	16GB	16GB	16GB	16GB	16GB	16GB	192GB

<システム装置および内蔵オプション編>

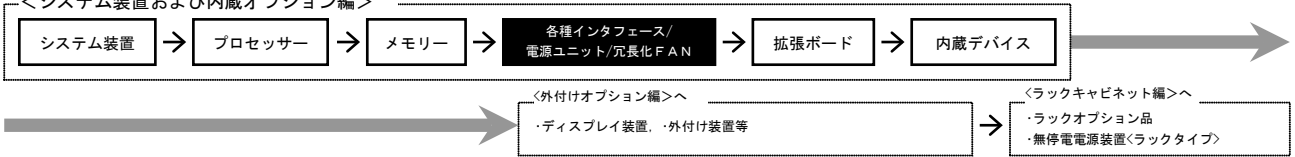

・[カスタム]はカスタムメイド対象製品です。
 ・表記の価格は、希望小売価格(税別)です。

TS20 AN2
 TS20 BN2
 TS20 CN2
 TS20 DN2

各種インタフェース/電源ユニット/冗長化FAN

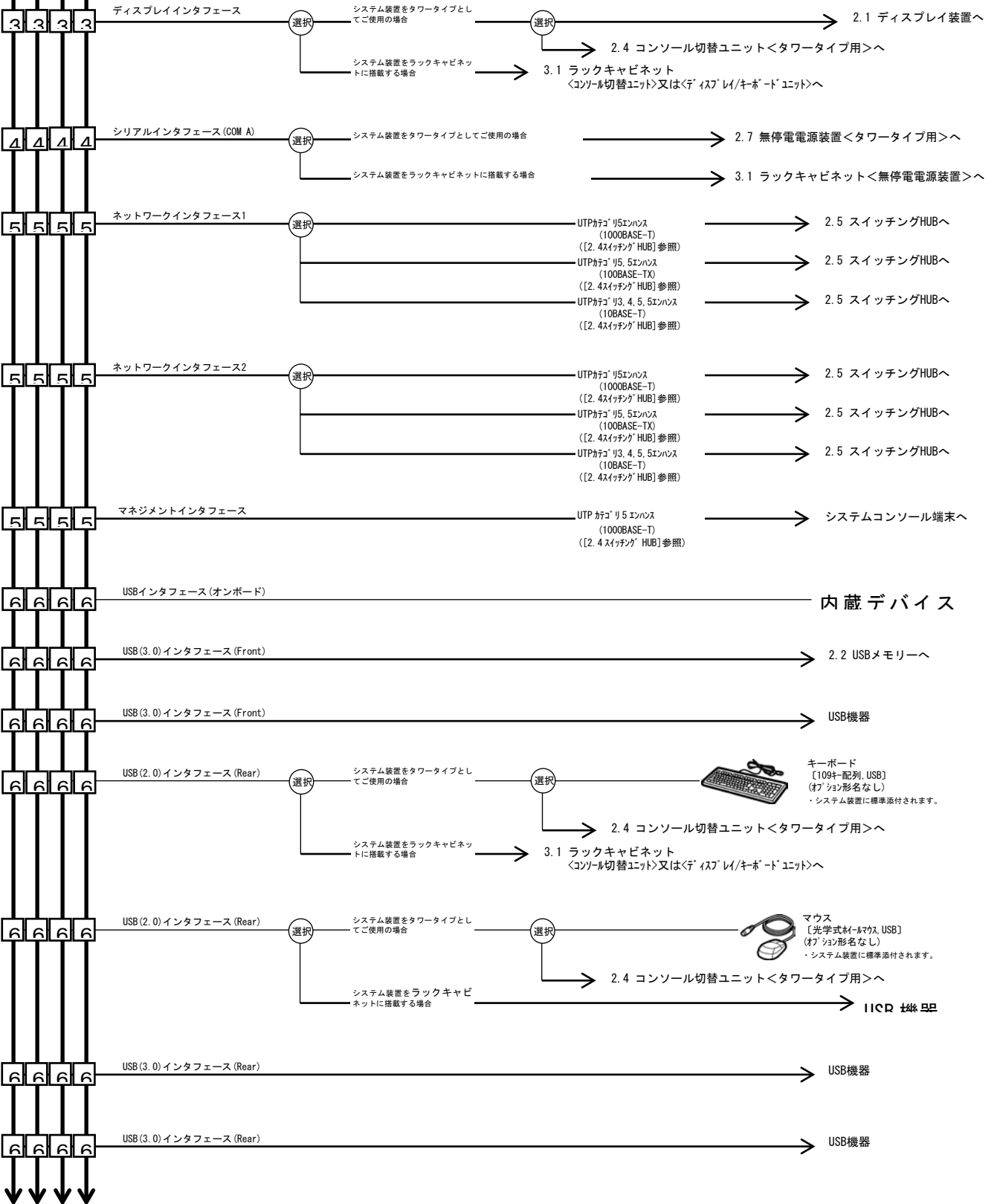

<システム装置および内蔵オプション編>

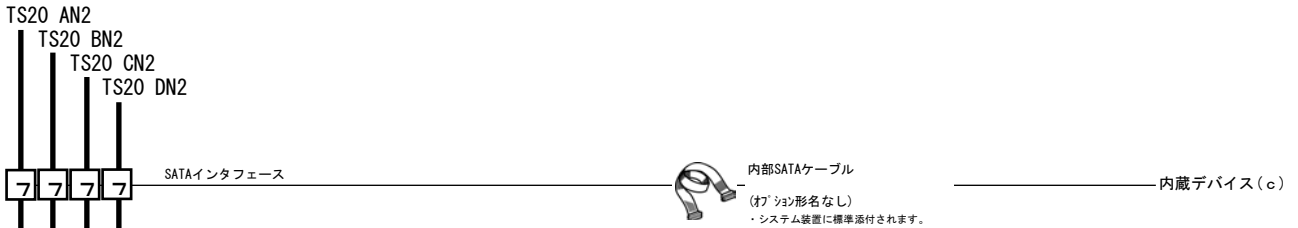
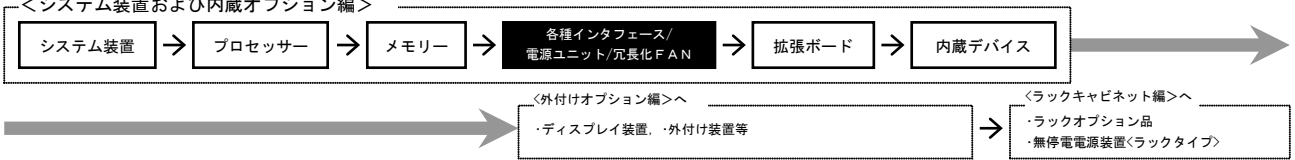

電源ユニットは、搭載必須オプションです。必要な電源ユニットを選択の上、購入願います。

電源ユニット搭載条件

<TS20 AN2>

品名	形名	電源スロット	
		1	2
電源ユニット (800W x2個)	GQ-SBP2371EX	①	①

- (1) 電源ユニットは、必須オプションです。
 (2) AC100V用電源ケーブルが、2本(システム装置に1本、電源ユニットに1本)添付されます。AC200V給電の場合はAC200V用電源ケーブルを手配願います。
 (3) 電源冗長化対応となります。電源ユニット1個故障の場合、動作保障されます。

電源スロット 1

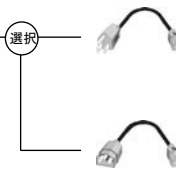

電源ユニット搭載条件

<TS20 BN2/CN2/DN2>

品名	形名	電源スロット
		1
電源ユニット (700W)	オプション形名なし	●

- (1) AC100V用電源ケーブルが、1本添付されます。AC200V給電の場合はAC200V用電源ケーブルを手配願います。

FANスロット 1~6

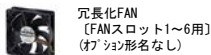

冗長化FAN搭載条件

<TS20 AN2>

品名	形名	FANスロット					
		1	2	3	4	5	6
冗長化FAN	オプション形名なし	●	●	●	●	●	●

- (1) 冗長化FAN搭載時は、FAN1~6のうちいずれか1つが停止しても各部の温度仕様を満たします。但し、システムは1ヶ表示します。
 (2) FAN交換は、システムをシャットダウンした後にを行います。

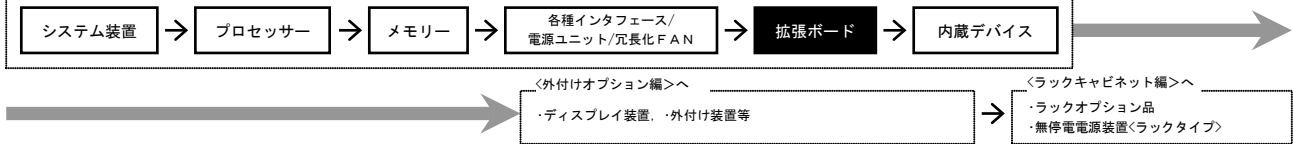

TS20 AN2
TS20 BN2
TS20 CN2
TS20 DN2

拡張ボード

・各拡張ボードは同時選択可能ですが、搭載条件があります。搭載条件を合わせてご参照下さい。

・[カスタム]はカスタムメイド対象製品です。
・表記の価格は、希望小売価格(税別)です。

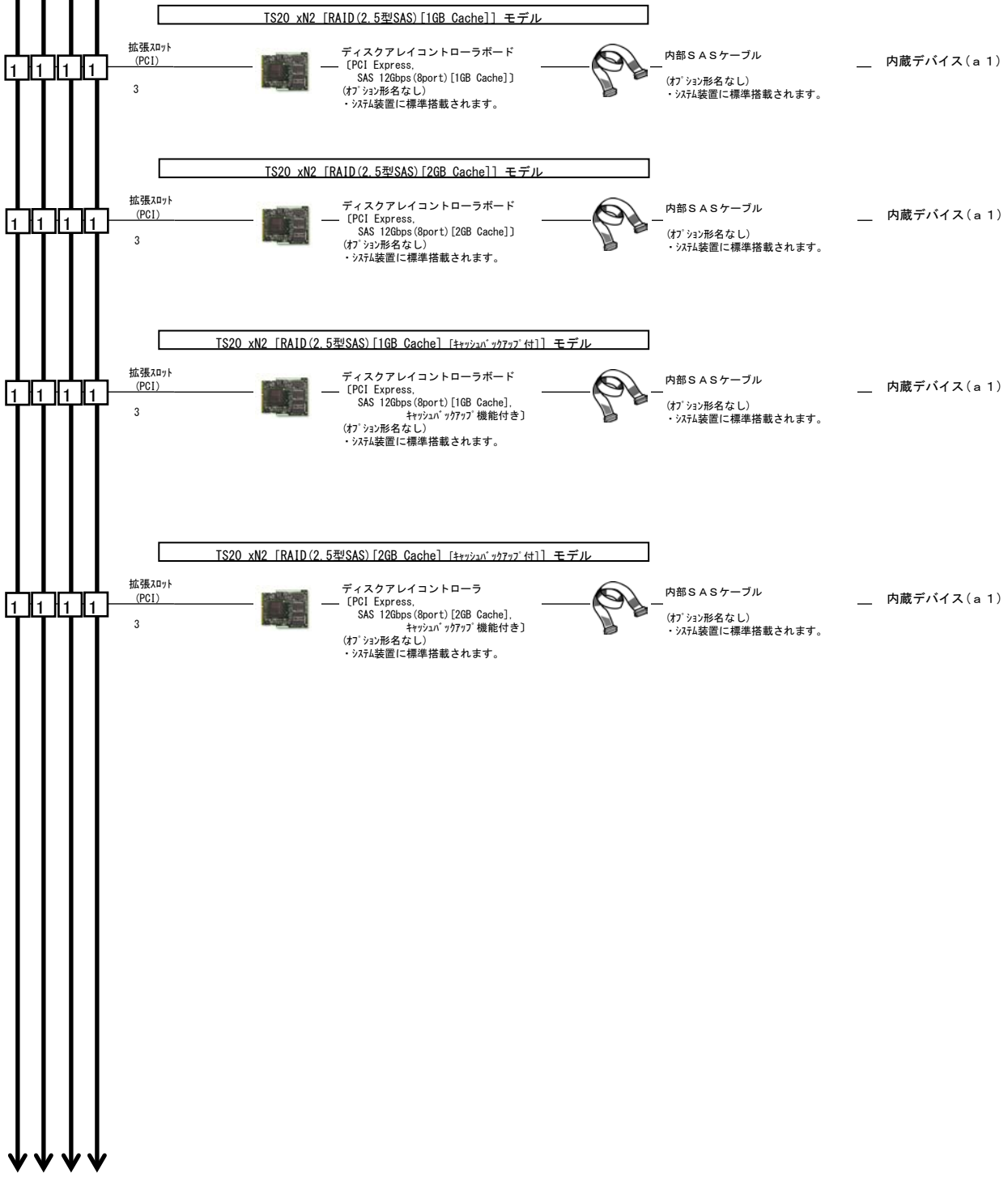

<システム装置および内蔵オプション編>



<外付けオプション編>へ

・ディスプレイ装置、・外付け装置等

<ラックキャビネット編>へ

・ラックオプション品
・無停電源装置<ラックタイプ>

TS20 AN2
TS20 BN2
TS20 CN2
TS20 DN2

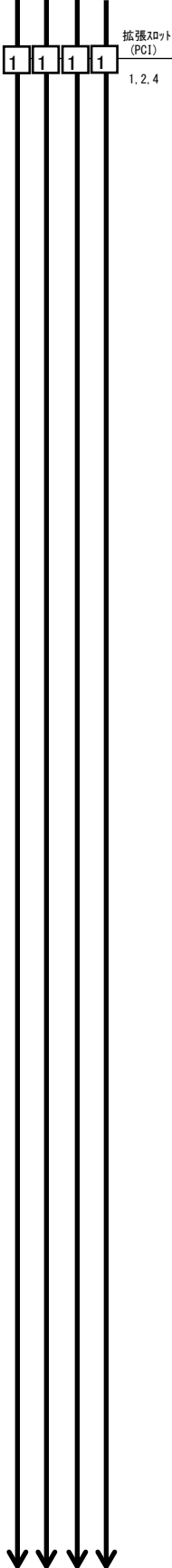

選択

LANボード
〔PCI Express, 1000BASE-T (4port)〕
(GQ-CN7743EX) [カスタム] ¥38,000
(GQ-CN7743) ¥38,000
・スタンダードPCIスロット搭載用

同時

選択 UTPカテゴリ5Eハブ
(1000BASE-T) (2.3スイッチングHUB参照) → 2.5 スイッチングHUBへ
(iSCSI 1/F) → 2.6 外付け装置 *1 日立データストレージシステムへ
*1: 同一システム装置へBR1250及びの混在接続はできません。

選択 UTPカテゴリ5Eハブ
(1000BASE-T) (2.3スイッチングHUB参照) → 2.5 スイッチングHUBへ
(iSCSI 1/F) → 2.6 外付け装置 *1 日立データストレージシステムへ
*1: 同一システム装置へBR1250及びの混在接続はできません。

選択 UTPカテゴリ5Eハブ
(1000BASE-T) (2.3スイッチングHUB参照) → 2.5 スイッチングHUBへ
(iSCSI 1/F) → 2.6 外付け装置 *1 日立データストレージシステムへ
*1: 同一システム装置へBR1250及びの混在接続はできません。

選択 UTPカテゴリ5Eハブ
(1000BASE-T) (2.3スイッチングHUB参照) → 2.5 スイッチングHUBへ
(iSCSI 1/F) → 2.6 外付け装置 *1 日立データストレージシステムへ
*1: 同一システム装置へBR1250及びの混在接続はできません。

LANボード
〔PCI Express, 1000BASE-T (2port)〕
(GQ-CN7729EX) [カスタム] ¥20,000
(GQ-CN7729) ¥20,000
・スタンダードPCIスロット搭載用

同時

選択 UTPカテゴリ5Eハブ
(1000BASE-T) (2.3スイッチングHUB参照) → 2.5 スイッチングHUBへ
(iSCSI 1/F) → 2.6 外付け装置 *1 日立データストレージシステムへ
*1: 同一システム装置へBR1250及びの混在接続はできません。

選択 UTPカテゴリ5Eハブ
(1000BASE-T) (2.3スイッチングHUB参照) → 2.5 スイッチングHUBへ
(iSCSI 1/F) → 2.6 外付け装置 *1 日立データストレージシステムへ
*1: 同一システム装置へBR1250及びの混在接続はできません。

LANボード
〔PCI Express, 10GBASE-T (2port)〕
(GQ-CN7825EX) [カスタム] ¥75,000
(GQ-CN7825) ¥75,000
・スタンダードPCIスロット搭載用

同時

選択 UTPカテゴリ5Eハブ
(1000BASE-T) (2.3スイッチングHUB参照) → 2.5 スイッチングHUBへ
(iSCSI 1/F) → 2.6 外付け装置 *1 日立データストレージシステムへ
*1: 同一システム装置へBR1250及びの混在接続はできません。

選択 UTPカテゴリ5Eハブ
(1000BASE-T) (2.3スイッチングHUB参照) → 2.5 スイッチングHUBへ
(iSCSI 1/F) → 2.6 外付け装置 *1 日立データストレージシステムへ
*1: 同一システム装置へBR1250及びの混在接続はできません。

・ [カスタム] はカスタムメイド対象製品です。
・ 表記の価格は、希望小売価格 (税別) です。

<システム装置および内蔵オプション編>

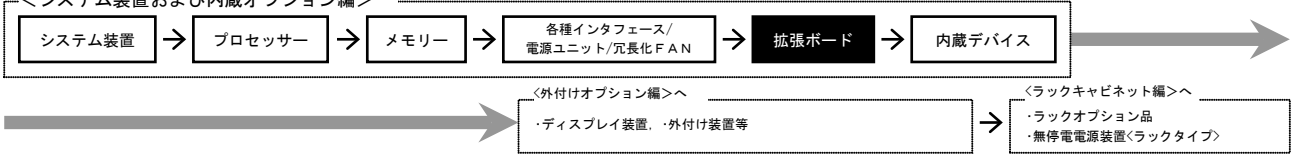

<外付けオプション編>へ

・ディスプレイ装置、・外付け装置等

<ラックキャビネット編>へ

・ラックオプション品
・無停電電源装置<ラックタイプ>

TS20 AN2
TS20 BN2
TS20 CN2
TS20 DN2

・[カスタム]はカスタムメイド対象製品です。
・表記の価格は、希望小売価格(税別)です。

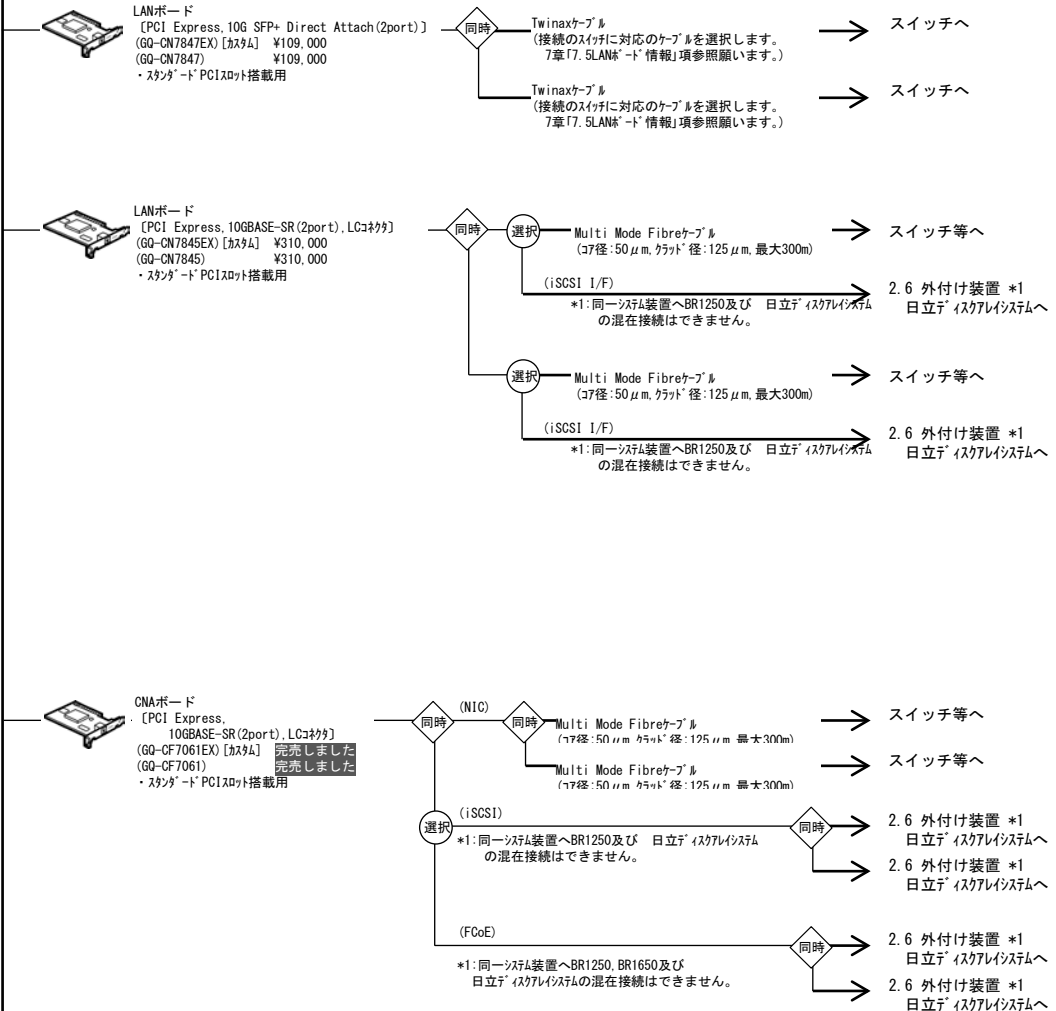

*1: 同一システム装置で BR1250 と日立デイスカアレイシステムの混在接続はできません。
*2: ARCserve を使用した運用は非サポートとなります。

<システム装置および内蔵オプション編>

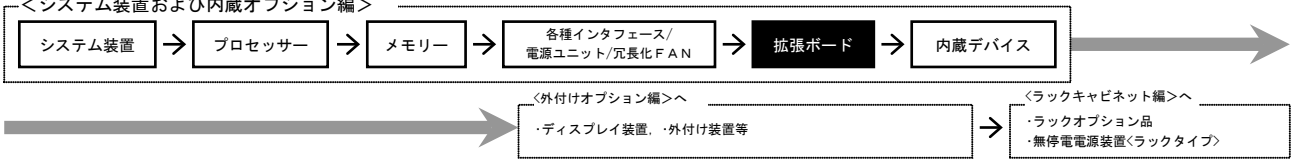

・ [カスタム] はカスタムメイド対象製品です。
 ・ 表記の価格は、希望小売価格 (税別) です。

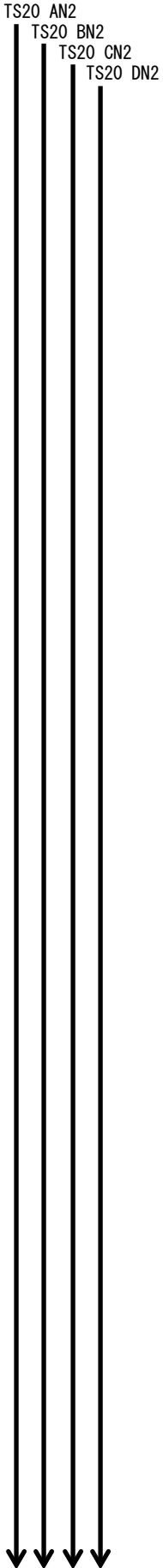

SASボード
 [PCI Express, 6Gbps15ｲﾝ, 内部4port]
 (G0-CE713EX) [カスタム] 完売しました
 (G0-CE713) 完売しました
 ・ スタンダード PCIスロット搭載用
 ・ システム装置への工場搭載の場合は、接続する内蔵デバイスが必要です。

内蔵デバイス (d)

SASボード
 [PCI Express, 12Gbps4ｲﾝ, 内部1port]
 (G0-CE731EX) [カスタム] ¥49,000
 (G0-CE731) ¥49,000
 ・ スタンダード PCIスロット搭載用
 ・ システム装置への工場搭載の場合は、接続する内蔵デバイスが必要です。

内蔵デバイス (d)

SASボード
 [PCI Express, 48Gbps (12Gbps4ｲﾝ), 外部2port]
 (G0-CE730EX) [カスタム] ¥49,000
 (G0-CE730) ¥49,000
 ・ スタンダード PCIスロット搭載用

*1: 同一システム装置へBR1250及び日立ディスクアレイシステムの混在接続はできません。

同時

選択 → 2.6 外付け装置 *1 BR1250へ
 2.6 外付け装置 テープエンクロージャへ
 2.6 外付け装置 LT0オートローガーへ
 2.6 外付け装置 LT0ライブリ装置へ

選択 → 2.6 外付け装置 *1 BR1250へ
 2.6 外付け装置 テープエンクロージャへ
 2.6 外付け装置 LT0オートローガーへ
 2.6 外付け装置 LT0ライブリ装置へ

SASボード
 [PCI Express, 24Gbps (6Gbps4ｲﾝ), 外部2port]
 (G0-CE720EX) [カスタム] 完売しました
 (G0-CE720) 完売しました
 ・ スタンダード PCIスロット搭載用

同時

選択 → 2.6 外付け装置 テープエンクロージャへ
 2.6 外付け装置 LT0オートローガーへ

選択 → 2.6 外付け装置 LT0ライブリ装置へ
 2.6 外付け装置 テープエンクロージャへ
 2.6 外付け装置 LT0オートローガーへ
 2.6 外付け装置 LT0ライブリ装置へ

※1: 同一システム装置で BR1250 と日立ディスクアレイシステムの混在接続はできません。
 ※2: ARCserve を使用した運用は非サポートとなります。

<システム装置および内蔵オプション編>

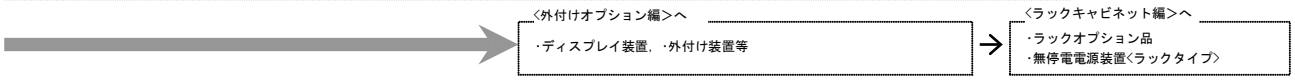
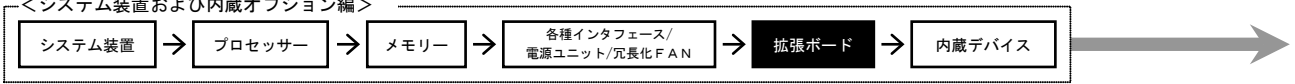

・[カスタム]はカスタムメイド対象製品です。
 ・表記の価格は、希望小売価格(税別)です。

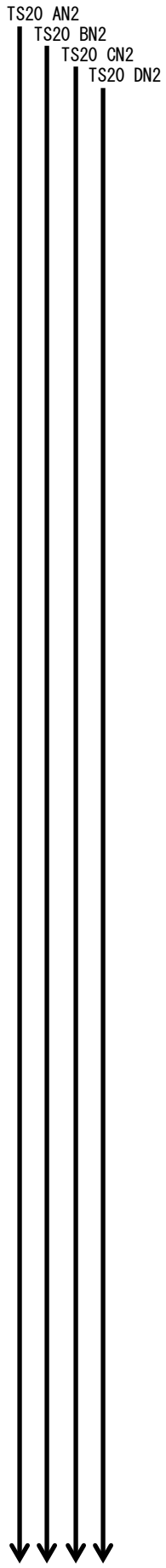

Fibre Channelボード [日立製]
 [PCI Express, 16Gbps]
 (GQ-CC7F11EX) [カスタム] ¥256,000
 (GQ-CC7F11) ¥256,000
 ・スタンダードPCIスロット搭載用

*1, *2

選択

- 2.6 外付け装置 *1
日立ディスクレイシステムへ
- 2.6 外付け装置 *2
テープエンクロージャーへ
- 2.6 外付け装置 *2
LT05タイプリ装置へ
- 2.6 外付け装置 *2
大型テープライブラリ装置へ

Fibre Channelボード [日立製]
 [PCI Express, 16Gbps (2port)]
 (GQ-CC7F21EX) [カスタム] ¥372,000
 (GQ-CC7F21) ¥372,000
 ・スタンダードPCIスロット搭載用

*1, *2

選択

同時

- 2.6 外付け装置 *1
日立ディスクレイシステムへ
- 2.6 外付け装置 *1
日立ディスクレイシステムへ
- 2.6 外付け装置 *2
テープエンクロージャーへ
- 2.6 外付け装置 *2
テープエンクロージャーへ
- 2.6 外付け装置 *2
LT05タイプリ装置へ
- 2.6 外付け装置 *2
LT05タイプリ装置へ
- 2.6 外付け装置 *2
大型テープライブラリ装置へ
- 2.6 外付け装置 *2
大型テープライブラリ装置へ

Fibre Channelボード [日立製]
 [PCI Express, 8Gbps]
 (GQ-CC7831EX) [カスタム] ¥128,000
 (GQ-CC7831) ¥128,000
 ・スタンダードPCIスロット搭載用

*1

選択

- 2.6 外付け装置 *1
日立ディスクレイシステムへ
- 2.6 外付け装置 *2
テープエンクロージャーへ
- 2.6 外付け装置 *2
LT05タイプリ装置へ
- 2.6 外付け装置 *2
大型テープライブラリ装置へ

Fibre Channelボード [日立製]
 [PCI Express, 8Gbps (2port)]
 (GQ-CC7841EX) [カスタム] ¥198,000
 (GQ-CC7841) ¥198,000
 ・スタンダードPCIスロット搭載用

*1

選択

同時

- 2.6 外付け装置 *1
日立ディスクレイシステムへ
- 2.6 外付け装置 *1
日立ディスクレイシステムへ
- 2.6 外付け装置 *2
テープエンクロージャーへ
- 2.6 外付け装置 *2
テープエンクロージャーへ
- 2.6 外付け装置 *2
LT05タイプリ装置へ
- 2.6 外付け装置 *2
LT05タイプリ装置へ
- 2.6 外付け装置 *2
大型テープライブラリ装置へ
- 2.6 外付け装置 *2
大型テープライブラリ装置へ

※1: 同一システム装置で BR1250 と日立ディスクレイシステムの混在接続はできません。
 ※2: ARCserve を使用した運用は非サポートとなります。

<システム装置および内蔵オプション編>

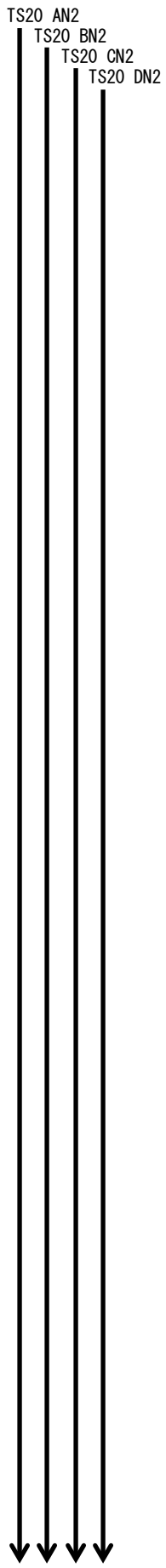
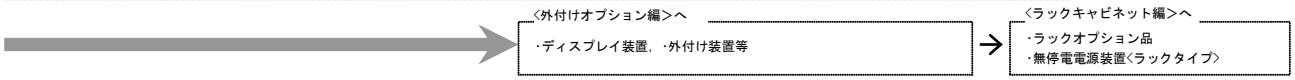
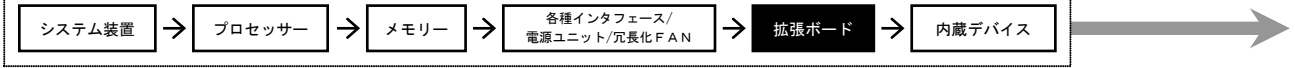

・[カスタム]はカスタムメイド対象製品です。
 ・表記の価格は、希望小売価格(税別)です。

Fibre Channelボード
 [PCI Express, 16Gbps]
 (GQ-CC7A11EX) [カスタム] 完売しました
 (GQ-CC7A11) 完売しました
 ・スタンダードPCIスロット搭載用

*1

選択

- 2.6 外付け装置 *1
日立ディスクアレイシステムへ
- 2.6 外付け装置 *2
テープエンクロージャーへ
- 2.6 外付け装置 *2
LT0ドライブリ装置へ
- 2.6 外付け装置 *2
大型テープドライブリ装置へ

Fibre Channelボード
 [PCI Express, 16Gbps (2port)]
 (GQ-CC7A21EX) [カスタム] ¥392,000
 (GQ-CC7A21) ¥392,000
 ・スタンダードPCIスロット搭載用

*1

選択

同時

- 2.6 外付け装置 *1
日立ディスクアレイシステムへ
- 2.6 外付け装置 *1
日立ディスクアレイシステムへ
- 2.6 外付け装置 *2
テープエンクロージャーへ
- 2.6 外付け装置 *2
テープエンクロージャーへ
- 2.6 外付け装置 *2
LT0ドライブリ装置へ
- 2.6 外付け装置 *2
LT0ドライブリ装置へ
- 2.6 外付け装置 *2
大型テープドライブリ装置へ
- 2.6 外付け装置 *2
大型テープドライブリ装置へ

Fibre Channelボード
 [PCI Express, 8Gbps]
 (GQ-CC7B11EX) [カスタム] ¥138,000
 (GQ-CC7B11) ¥138,000
 ・スタンダードPCIスロット搭載用

*1

選択

- 2.6 外付け装置 *1
日立ディスクアレイシステムへ
- 2.6 外付け装置 *2
テープエンクロージャーへ
- 2.6 外付け装置 *2
LT0ドライブリ装置へ
- 2.6 外付け装置 *2
大型テープドライブリ装置へ

Fibre Channelボード
 [PCI Express, 8Gbps (2port)]
 (GQ-CC7B21EX) [カスタム] ¥218,000
 (GQ-CC7B21) ¥218,000
 ・スタンダードPCIスロット搭載用

*1

選択

同時

- 2.6 外付け装置 *1
日立ディスクアレイシステムへ
- 2.6 外付け装置 *1
日立ディスクアレイシステムへ
- 2.6 外付け装置 *2
テープエンクロージャーへ
- 2.6 外付け装置 *2
テープエンクロージャーへ
- 2.6 外付け装置 *2
LT0ドライブリ装置へ
- 2.6 外付け装置 *2
LT0ドライブリ装置へ
- 2.6 外付け装置 *2
大型テープドライブリ装置へ
- 2.6 外付け装置 *2
大型テープドライブリ装置へ

※1: 同一システム装置で BR1250 と日立ディスクアレイシステムの混在接続はできません。
 ※2: ARCserve を使用した運用は非サポートとなります。

<システム装置および内蔵オプション編>

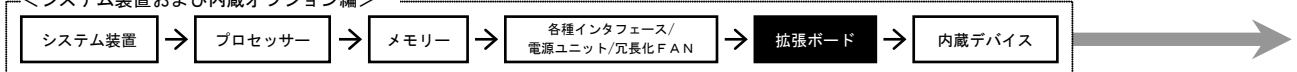

<外付けオプション編>へ

・ディスプレイ装置、・外付け装置等

<ラックキャビネット編>へ

・ラックオプション品
・無停電電源装置<ラックタイプ>

拡張ボード搭載条件

・拡張ボードの搭載位置および最大搭載枚数については、下表のとおりです。

(凡例) ●:標準搭載
①:搭載可(搭載優先順位)
×:搭載不可

TS20 AN2/BN2/CN2/DN2 モデル [タワータイプ/ラックタイプ共通]

品名	形名	拡張 ボード 優先 順位	最大 搭載 枚数	拡張スロット PCI				
				PCI Express 3.0				PCI Express 2.0
				x8レーン	x16レーン	x8レーン	x16レーン	x4レーン
				スタンダード [n-7サイズ]				
				1 (●)	2	3	4	5 (●)
ディスクアレイコントローラボード	標準搭載	—	1 (振-)	×	×	①	×	×
	標準搭載	—		×	×	①	×	×
	標準搭載	—		×	×	①	×	×
	標準搭載	—		×	×	①	×	×
SASボード(6Gbps1ポート, 内部2port) (*2)	G0-CE7213EX G0-CE7213	[1]	1	①	②	×	③	×
SASボード(12Gbps4ポート, 内部1port) (*2)	G0-CE7311EX G0-CE7311	[1]	1	①	②	×	③	×
SASボード(24Gbps(6Gbps4ポート), 外部2port) (*3)	G0-CE7207EX G0-CE7207	[2]	3	①	②	×	③	×
SASボード(48Gbps[12Gbps4ポート], 外部2port) (*3)	G0-CE7301EX G0-CE7301	[3]	3	①	②	×	③	×
Fibre Channelボード(16Gbps) (*4) (*12)	G0-CC7A11EX G0-CC7A11	[4]	3	①	②	×	③	×
Fibre Channelボード(16Gbps(2port)) (*4) (*12)	G0-CC7A21EX G0-CC7A21	[5]	1	①	②	×	③	×
Fibre Channelボード(8Gbps) (*4) (*12)	G0-CC7811EX G0-CC7811	[6]	3	①	②	×	③	×
Fibre Channelボード(8Gbps, 2port) (*4) (*12)	G0-CC7821EX G0-CC7821	[7]	3	①	②	×	③	×
Fibre Channelボード[日立製](16Gbps) (*4)	G0-CC7F11EX G0-CC7F11	[8]	3	①	②	×	③	×
Fibre Channelボード[日立製](8Gbps) (*4)	G0-CC7831EX G0-CC7831	[9]	3	①	②	×	③	×
Fibre Channelボード[日立製](16Gbps(2port)) (*4)	G0-CC7F21EX G0-CC7F21	[10]	3	①	②	×	③	×
Fibre Channelボード[日立製](8Gbps, 2port) (*4)	G0-CC7841EX G0-CC7841	[11]	3	①	②	×	③	×
CNAボード(10GBASE-SR, 2port) (*6) (*13) (*14)	G0-CF7061EX G0-CF7061	[12]	3	①	②	×	③	×
LANボード(10GBASE-SR(2port)) (*5) (*6) (*10) (*11)	G0-CN7845EX G0-CN7845	[13]	3	①	②	×	③	×
LANボード(10G SFP+ Direct Attach(2port)) (*5) (*6) (*11)	G0-CN7847EX G0-CN7847	[14]	3	①	②	×	③	×
LANボード(10GBASE-T(2port)) (*5) (*6) (*10) (*11)	G0-CN7825EX G0-CN7825	[15]	3	①	②	×	③	×
LANボード(1000BASE-T(4port)) (*10)	G0-CN7743EX G0-CN7743	[16]	3	①	②	×	③	④
LANボード(1000BASE-T(2port)) (*10)	G0-CN7729EX G0-CN7729	[17]	3	①	②	×	③	④

<システム装置および内蔵オプション編>

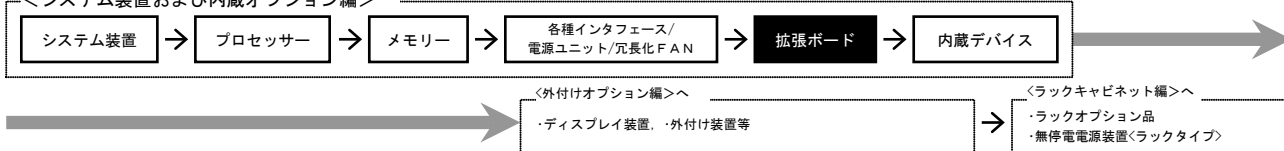

TS20 AN2/BN2 モデル ハードディスクキット(GQ-ES7632(EX))搭載時 [タワータイプ/ラックタイプ共通]

品名	形名	拡張ボード優先順位	最大搭載枚数	拡張スロット PCI				
				PCI Express 3.0				PCI Express 2.0
				x8レーン	x16レーン	x8レーン	x16レーン	x4レーン
				スタンダード [「n」-「サイズ」]				
			1 (*1)	2	3	4	5 (*7)	
ディスクアレイコントローラボード	標準搭載	—	1 (択一)	×	×	①	×	×
	標準搭載	—		×	×	①	×	×
	標準搭載	—		×	×	①	×	×
	標準搭載	—		×	×	①	×	×
SASエクステンダーボード(ハードディスクキット構成品)	標準搭載	—	1	×	×	×	×	①
SASボード(6Gbps1ポート, 内部2port) (*2)	GQ-CE7213EX GQ-CE7213	[1]	1	①	②	×	③	×
SASボード(12Gbps4ポート, 内部1port) (*2)	GQ-CE7311EX GQ-CE7311	[1]	1	①	②	×	③	×
SASボード(24Gbps(6Gbps4ポート), 外部2port) (*3)	GQ-CE7207EX GQ-CE7207	[2]	3	①	②	×	③	×
SASボード(48Gbps[12Gbps4ポート], 外部2port) (*3) (*8)	GQ-CE7301EX GQ-CE7301	[3]	3	①	②	×	③	×
Fibre Channelボード(16Gbps) (*4) (*8) (*9) (*12)	GQ-CC7A11EX GQ-CC7A11	[4]	3	①	②	×	③	×
Fibre Channelボード(16Gbps(2port)) (*4) (*8) (*9) (*12)	GQ-CC7A21EX GQ-CC7A21	[5]	1	①	②	×	③	×
Fibre Channelボード(8Gbps) (*4) (*12)	GQ-CC7811EX GQ-CC7811	[6]	3	①	②	×	③	×
Fibre Channelボード(8Gbps, 2port) (*4) (*12)	GQ-CC7821EX GQ-CC7821	[7]	3	①	②	×	③	×
Fibre Channelボード[日立製](16Gbps) (*4)	GQ-CC7F11EX GQ-CC7F11	[8]	3	①	②	×	③	×
Fibre Channelボード[日立製](8Gbps) (*4)	GQ-CC7831EX GQ-CC7831	[9]	3	①	②	×	③	×
Fibre Channelボード[日立製](16Gbps(2port)) (*4)	GQ-CC7F21EX GQ-CC7F21	[10]	3	①	②	×	③	×
Fibre Channelボード[日立製](8Gbps, 2port) (*4)	GQ-CC7841EX GQ-CC7841	[11]	3	①	②	×	③	×
CNAボード(10GBASE-SR, 2port) (*6) (*8) (*9) (*13) (*14)	GQ-CF7061EX GQ-CF7061	[12]	3	①	②	×	③	×
LANボード(10GBASE-SR(2port)) (*5) (*6) (*8) (*10) (*11)	GQ-CN7845EX GQ-CN7845	[13]	3	①	②	×	③	×
LANボード(10G SFP+ Direct Attach(2port)) (*5) (*6) (*8) (*11)	GQ-CN7847EX GQ-CN7847	[14]	3	①	②	×	③	×
LANボード(10GBASE-T(2port)) (*5) (*6) (*8) (*10) (*11)	GQ-CN7825EX GQ-CN7825	[15]	3	①	②	×	③	×
LANボード(1000BASE-T(4port)) (*8) (*10)	GQ-CN7743EX GQ-CN7743	[16]	3	①	②	×	③	×
LANボード(1000BASE-T(2port)) (*8) (*10)	GQ-CN7729EX GQ-CN7729	[17]	3	①	②	×	③	×

- *1: CPU搭載数が1個の場合、拡張スロット1への拡張ボード搭載は非サポートとなります。
- *2: システム装置への工場搭載の場合は、接続する内蔵デバイスが必要です。
- *3: ラックタイプシステム装置への搭載のみサポートとなります。
- *4: Fibre Channelボード[日立製][GQ-CC7F11(EX)/GQ-CC7F21(EX)/GQ-CC7831(EX)/GQ-CC7841(EX)]とFibre Channelボード[GQ-CC7A11(EX)/GQ-CC7A21(EX)/GQ-CC7811(EX)/GQ-CC7821(EX)]の混在搭載は、非サポートとなります。又、16Gbps Fibre Channelボード[GQ-CC7F11(EX)/GQ-CC7F21(EX)/GQ-CC7A11(EX)/GQ-CC7A21(EX)]と8Gbps Fibre Channelボード[GQ-CC7831(EX)/GQ-CC7841(EX)/GQ-CC7811(EX)/GQ-CC7821(EX)]の混在搭載は、非サポートとなります。
- *5: LANボード[GQ-CN7825(EX)/GQ-CN7847(EX)/GQ-CN7845(EX)]は、次の環境でSR-IOVサポートとなります。
(ホストOS: Windows Server 2012 R2/Windows Server 2016, ゲストOS: Windows Server 2012/Windows Server 2012 R2/Windows Server 2016)
- *6: VMware環境時は、下記搭載制限があります。
(1) LANボード[GQ-CN7825(EX)/GQ-CN7845(EX)/GQ-CN7847(EX)], CNAボード[GQ-CF7061(EX)]搭載時には、LANボード[GQ-CN7743(EX)]は、非サポートとなります。又、LANボード[GQ-CN7723(EX)]の最大搭載枚数は、1枚となります。
- *7: 拡張スロット5のコネクタ形状は、x8レーン用(PCI Express x8)のボードを搭載してもx4で動作)となります。
- *8: CPU[Xeon E5-2620v4/Xeon E5-2603v4]1個搭載時の搭載制限
- Fibre Channelボード[GQ-CC7A11(EX)/GQ-CC7A21(EX)]の最大搭載枚数は合計1となります。
- Fibre Channelボード[GQ-CC7A11(EX)/GQ-CC7A21(EX)]搭載時はSASボード[GQ-CE7301(EX)], CNAボード[GQ-CF7061(EX)], LANボード[GQ-CN7847(EX)/GQ-CN7825(EX)]は非サポートとなります。また、LANボード[GQ-CN7743(EX)/GQ-CN7723(EX)]の最大搭載枚数は合計1となります。
- *9: CPU[Xeon E5-2623v4]搭載時、CNAボード[GQ-CF7061(EX)], Fibre Channelボード[GQ-CC7A11(EX)/GQ-CC7A21(EX)]は、非サポートとなります。
- *10: iSCSI接続のシステム構成を組む場合、Windows環境およびLinux環境においてボードとストレージ間は、直接接続のみサポートします。なお、仮想化OS上における仮想スイッチとの接続はサポートしていません。VMware環境では、OSの仕様により、LANスイッチの接続を許容します。ただし、ご使用になるLANスイッチは、最大パケット処理性能が高いスイッチを推奨します。
- *11: Red Hat Enterprise Linux 7.4 環境時は非サポートとなります。
- *12: Red Hat Enterprise Linux 7.5およびRed Hat Enterprise Linux 6.10環境でご使用になる場合は、「HA8000/Red Hat Enterprise Linux ご使用にあたっての注意事項」をご参照ください。
http://www.hitachi.co.jp/Prod/comp/OSD/pa/ha/products/hardware/redhatcaution_7_1.pdf
- *13: VMware vSphere ESXi 6.5以降 環境時は非サポートとなります。
- *14: VMware vSphere ESXi 6.7 環境時は非サポートとなります。

<システム装置および内蔵オプション編>

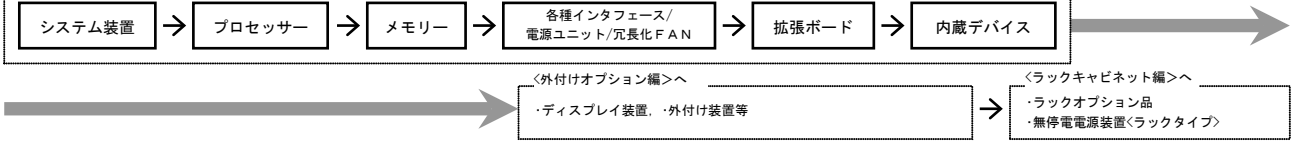

・[カスタム]はカスタムメイド対象製品です。
 ・表記の価格は、希望小売価格(税別)です。

内蔵デバイス

内蔵ハードディスク/内蔵SSDは、搭載必須オプションです。必要な内蔵ハードディスク/内蔵SSDを選択の上、購入願います。

- ・内蔵ハードディスク/内蔵SSD増設時には、必ず保守サービス会社によるオプション増設サービスをご利用願います。詳細は[5. サービス一覧]をご覧ください。
- ・回転数の異なる内蔵ハードディスクの混在搭載をサポートします。但し、ディスクアレイボリュームの構築は、同一容量・同一回転数の内蔵ハードディスクとなります。
- ・工場搭載用形名[カスタム]のハードディスクキットは、ハードディスクキットの拡張ストレージベイへ搭載の内蔵ハードディスク/内蔵SSDを選択時のみ選択工場搭載可能です。
- ・ハードディスクキット[ストレージベイ17~24増設用ケース]は、ハードディスクキット[ストレージベイ9~16増設用ケース]搭載の装置へのみサポートとなります。

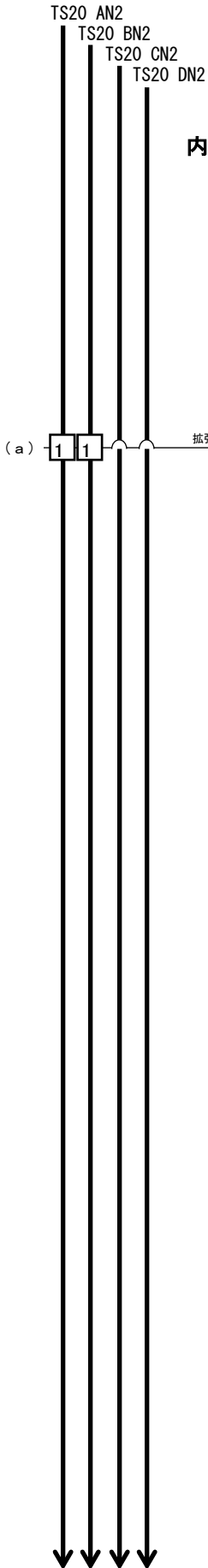

同時 同時 選択

内蔵ハードディスク
 [300GB, SAS(10000r/min), 2.5型, ネットワーク対応]
 (GQ-UH7300BB1EX/RX) [カスタム] ¥62,000
 (GQ-UH7300BB1) ¥62,000
 ・GQ-UHxxxxxRXはリザーブデバイス用カスタム対応品です。

内蔵ハードディスク
 [600GB, SAS(10000r/min), 2.5型, 512m, ネットワーク対応]
 (GQ-UH7600BB1EX/RX) [カスタム] ¥101,000
 (GQ-UH7600BB1) ¥101,000
 ・GQ-UHxxxxxRXはリザーブデバイス用カスタム対応品です。

内蔵ハードディスク
 [1.2TB, SAS(10000r/min), 2.5型, 512m, ネットワーク対応]
 (GQ-UH71200BB1EX/RX) [カスタム] ¥163,000
 (GQ-UH71200BB1) ¥163,000
 ・GQ-UHxxxxxRXはリザーブデバイス用カスタム対応品です。

内蔵ハードディスク
 [1.8TB, SAS(10000r/min), 2.5型, 512e, ネットワーク対応]
 (GQ-UH71800BB1EX/RX) [カスタム] ¥220,000
 (GQ-UH71800BB1) ¥220,000
 ・GQ-UHxxxxxRXはリザーブデバイス用カスタム対応品です。

選択

内蔵ハードディスク
 [300GB, SAS(15000r/min), 2.5型, ネットワーク対応]
 (GQ-UH7300BA1EX/RX) [カスタム] ¥80,000
 (GQ-UH7300BA1) ¥80,000
 ・GQ-UHxxxxxRXはリザーブデバイス用カスタム対応品です。

内蔵ハードディスク
 [450GB, SAS(15000r/min), 2.5型, ネットワーク対応]
 (GQ-UH7450BA1EX/RX) [カスタム] ¥116,000(税別)
 (GQ-UH7450BA1) ¥116,000(税別)
 ・GQ-UHxxxxxRXはリザーブデバイス用カスタム対応品です。

内蔵ハードディスク
 [600GB, SAS(15000r/min), 2.5型, ネットワーク対応]
 (GQ-UH7600BA1EX/RX) [カスタム] ¥151,000
 (GQ-UH7600BA1) ¥151,000
 ・GQ-UHxxxxxRXはリザーブデバイス用カスタム対応品です。

選択

内蔵SSD
 [200GB, eMLC, SATA, 2.5型, ネットワーク対応]
 (GQ-UH7200CSA1EX/RX) [カスタム] ¥158,000
 (GQ-UH7200CSA1) ¥158,000
 ・GQ-UHxxxxxRXはリザーブデバイス用カスタム対応品です。

内蔵SSD
 [400GB, eMLC, SAS, 2.5型, ネットワーク対応]
 (GQ-UH7400CNEX/RX) [カスタム] ¥651,000
 (GQ-UH7400CN) ¥651,000
 ・GQ-UHxxxxxRXはリザーブデバイス用カスタム対応品です。

内蔵SSD
 [800GB, eMLC, SAS, 2.5型, ネットワーク対応]
 (GQ-UH7800BSA1EX/RX) [カスタム] 完売しました
 (GQ-UH7800BSA1) 完売しました
 ・GQ-UHxxxxxRXはリザーブデバイス用カスタム対応品です。

[受注生産] 完売しました

<システム装置および内蔵オプション編>

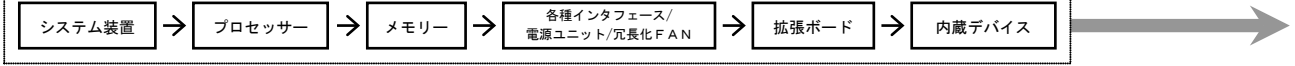

<外付けオプション編>へ

・ディスプレイ装置、・外付け装置等

<ラックキャビネット編>へ

・ラックオプション品
・無停電電源装置<ラックタイプ>

・【カスタム】はカスタムメイド対象製品です。
・表記の価格は、希望小売価格(税別)です。

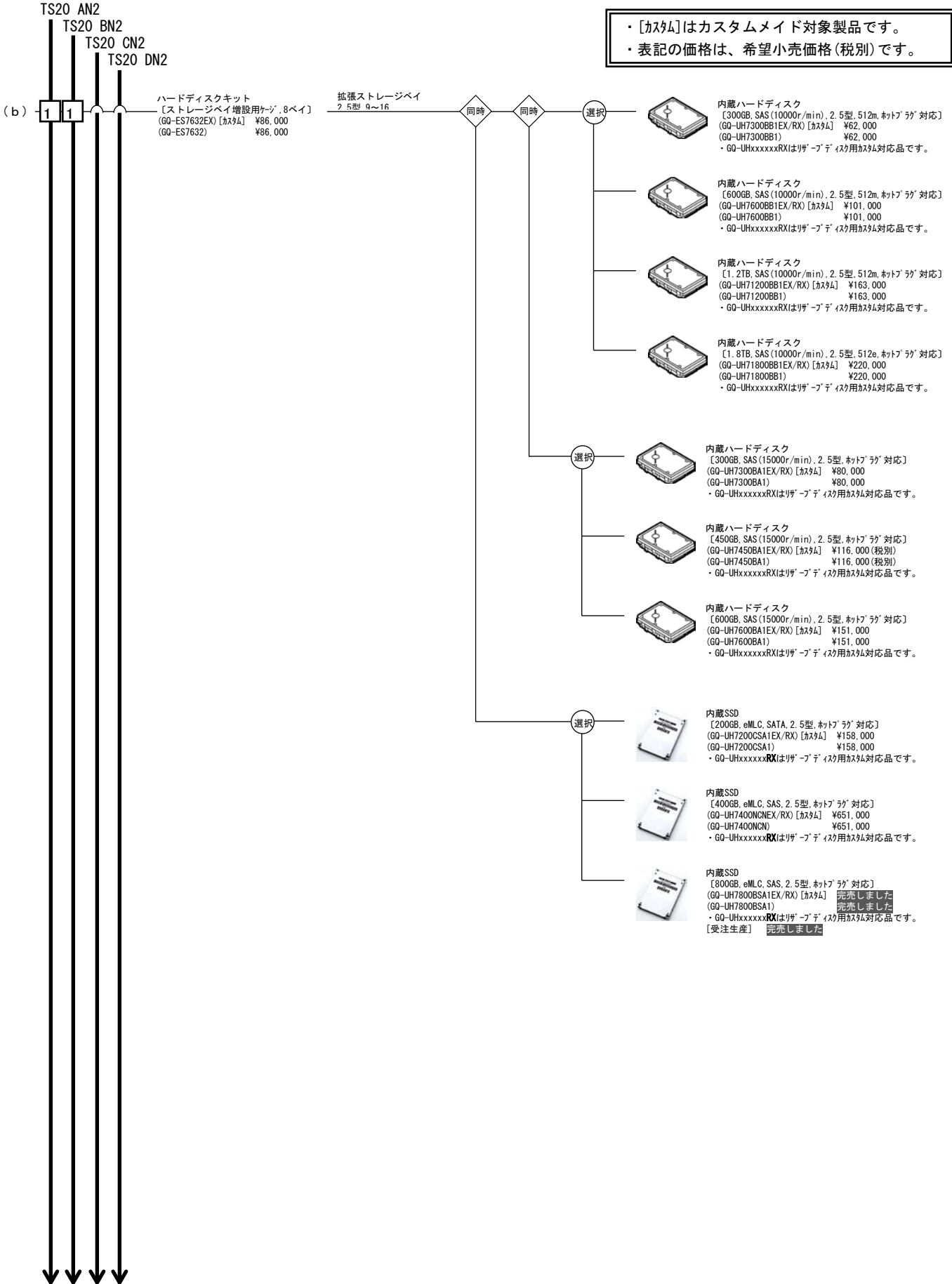

<システム装置および内蔵オプション編>

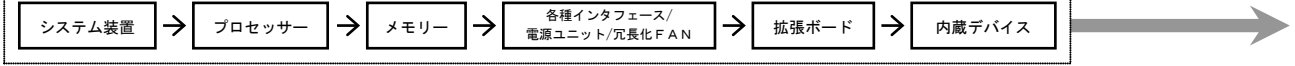

<外付けオプション編>へ

・ディスプレイ装置、・外付け装置等

<ラックキャビネット編>へ

・ラックオプション品
・無停電電源装置<ラックタイプ>

TS20 AN2
TS20 BN2
TS20 CN2
TS20 DN2

(c) 1

ハードディスクキット
〔ストレージベイ増設用ケージ、8ベイ〕
(GQ-ES7631EX) [カスタム] ¥16,000
(GQ-ES7631) ¥16,000

拡張ストレージベイ
2.5型 17~24

同時

同時

選択



内蔵ハードディスク
〔300GB, SAS (10000r/min), 2.5型, 512m, ｷｯﾌﾟﾗｸﾞ 対応〕
(GQ-UH7300BB1EX/RX) [カスタム] ¥62,000
(GQ-UH7300BB1) ¥62,000
・GQ-UHxxxxxxRXはﾘｰﾌﾞﾃﾞｻﾞｲﾝ用ｶｽﾀﾑ対応品です。



内蔵ハードディスク
〔600GB, SAS (10000r/min), 2.5型, 512m, ｷｯﾌﾟﾗｸﾞ 対応〕
(GQ-UH7600BB1EX/RX) [カスタム] ¥101,000
(GQ-UH7600BB1) ¥101,000
・GQ-UHxxxxxxRXはﾘｰﾌﾞﾃﾞｻﾞｲﾝ用ｶｽﾀﾑ対応品です。



内蔵ハードディスク
〔1.2TB, SAS (10000r/min), 2.5型, 512m, ｷｯﾌﾟﾗｸﾞ 対応〕
(GQ-UH71200BB1EX/RX) [カスタム] ¥163,000
(GQ-UH71200BB1) ¥163,000
・GQ-UHxxxxxxRXはﾘｰﾌﾞﾃﾞｻﾞｲﾝ用ｶｽﾀﾑ対応品です。



内蔵ハードディスク
〔1.8TB, SAS (10000r/min), 2.5型, 512e, ｷｯﾌﾟﾗｸﾞ 対応〕
(GQ-UH71800BB1EX/RX) [カスタム] ¥220,000
(GQ-UH71800BB1) ¥220,000
・GQ-UHxxxxxxRXはﾘｰﾌﾞﾃﾞｻﾞｲﾝ用ｶｽﾀﾑ対応品です。

選択



内蔵ハードディスク
〔300GB, SAS (15000r/min), 2.5型, ｷｯﾌﾟﾗｸﾞ 対応〕
(GQ-UH7300BA1EX/RX) [カスタム] ¥80,000
(GQ-UH7300BA1) ¥80,000
・GQ-UHxxxxxxRXはﾘｰﾌﾞﾃﾞｻﾞｲﾝ用ｶｽﾀﾑ対応品です。



内蔵ハードディスク
〔450GB, SAS (15000r/min), 2.5型, ｷｯﾌﾟﾗｸﾞ 対応〕
(GQ-UH7450BA1EX/RX) [カスタム] ¥116,000 (税別)
(GQ-UH7450BA1) ¥116,000 (税別)
・GQ-UHxxxxxxRXはﾘｰﾌﾞﾃﾞｻﾞｲﾝ用ｶｽﾀﾑ対応品です。



内蔵ハードディスク
〔600GB, SAS (15000r/min), 2.5型, ｷｯﾌﾟﾗｸﾞ 対応〕
(GQ-UH7600BA1EX/RX) [カスタム] ¥151,000
(GQ-UH7600BA1) ¥151,000
・GQ-UHxxxxxxRXはﾘｰﾌﾞﾃﾞｻﾞｲﾝ用ｶｽﾀﾑ対応品です。

選択



内蔵SSD
〔200GB, eMLC, SATA, 2.5型, ｷｯﾌﾟﾗｸﾞ 対応〕
(GQ-UH7200CSA1EX/RX) [カスタム] ¥158,000
(GQ-UH7200CSA1) ¥158,000
・GQ-UHxxxxxxRXはﾘｰﾌﾞﾃﾞｻﾞｲﾝ用ｶｽﾀﾑ対応品です。



内蔵SSD
〔400GB, eMLC, SAS, 2.5型, ｷｯﾌﾟﾗｸﾞ 対応〕
(GQ-UH7400CNEX/RX) [カスタム] ¥651,000
(GQ-UH7400CN) ¥651,000
・GQ-UHxxxxxxRXはﾘｰﾌﾞﾃﾞｻﾞｲﾝ用ｶｽﾀﾑ対応品です。



内蔵SSD
〔800GB, eMLC, SAS, 2.5型, ｷｯﾌﾟﾗｸﾞ 対応〕
(GQ-UH7800BSA1EX/RX) [カスタム] **完了しました**
(GQ-UH7800BSA1) **完了しました**
・GQ-UHxxxxxxRXはﾘｰﾌﾞﾃﾞｻﾞｲﾝ用ｶｽﾀﾑ対応品です。
[受注生産] **完了しました**

・ [カスタム] はカスタムメイド対象製品です。
・ 表記の価格は、希望小売価格 (税別) です。

<システム装置および内蔵オプション編>

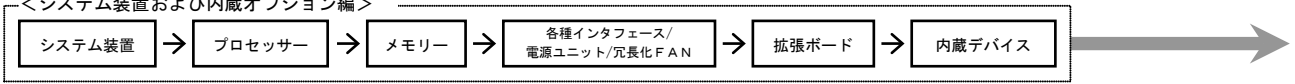

<外付けオプション編>へ

・ディスプレイ装置、外付け装置等

<ラックキャビネット編>へ

・ラックオプション品
・無停電電源装置<ラックタイプ>

・[カスタム]はカスタムメイド対象製品です。
・表記の価格は、希望小売価格(税別)です。

TS20 AN2
TS20 BN2
TS20 CN2
TS20 DN2

(a) 拡張ストレージベイ3.5型 1~4

選択



内蔵ハードディスク
〔1TB, SATA (7200r/min), 3.5型, 対応〕
(GQ-UH71000BC1EX/RX) [カスタム] ¥35,000(税別)
(GQ-UH71000BC1) ¥35,000(税別)
・GQ-UHxxxxRXはリザーブディスク用対応品です。



内蔵ハードディスク
〔2TB, SATA (7200r/min), 3.5型, 対応〕
(GQ-UH72000BC1EX/RX) [カスタム] ¥64,000(税別)
(GQ-UH72000BC1) ¥64,000(税別)
・GQ-UHxxxxRXはリザーブディスク用対応品です。



内蔵ハードディスク
〔4TB, SATA (7200r/min), 3.5型, 対応〕
(GQ-UH74000BC1EX/RX) [カスタム] ¥114,000(税別)
(GQ-UH74000BC1) ¥114,000(税別)
・GQ-UHxxxxRXはリザーブディスク用対応品です。



内蔵ハードディスク
〔6TB, SATA (7200r/min), 3.5型, 対応〕
(GQ-UH76000CC1EX/RX) [カスタム] ¥205,000(税別)
(GQ-UH76000CC1) ¥205,000(税別)
・GQ-UHxxxxRXはリザーブディスク用対応品です。
・通常より納期が長くなります。



内蔵ハードディスク
〔8TB, SATA (7200r/min), 3.5型, 対応〕
(GQ-UH78000CC1EX/RX) [カスタム] ¥261,000(税別)
(GQ-UH78000CC1) ¥261,000(税別)
・GQ-UHxxxxRXはリザーブディスク用対応品です。
・通常より納期が長くなります。



内蔵ハードディスク
〔10TB, SATA (7200r/min), 3.5型, 対応〕
(GQ-UH71000CC1EX/RX) [カスタム] ¥330,000(税別)
(GQ-UH71000CC1) ¥330,000(税別)
・GQ-UHxxxxRXはリザーブディスク用対応品です。
[受注生産] 納期 受注後約3ヶ月

(b) ハードディスクキット
〔ストレージベイ増設用キット, 4x4〕
(GQ-ES7633EX) [カスタム] ¥22,000(税別)
(GQ-ES7633) ¥22,000(税別)

拡張ストレージベイ3.5型 5~8

選択



内蔵ハードディスク
〔1TB, SATA (7200r/min), 3.5型, 対応〕
(GQ-UH71000BC1EX/RX) [カスタム] ¥35,000(税別)
(GQ-UH71000BC1) ¥35,000(税別)
・GQ-UHxxxxRXはリザーブディスク用対応品です。



内蔵ハードディスク
〔2TB, SATA (7200r/min), 3.5型, 対応〕
(GQ-UH72000BC1EX/RX) [カスタム] ¥64,000(税別)
(GQ-UH72000BC1) ¥64,000(税別)
・GQ-UHxxxxRXはリザーブディスク用対応品です。



内蔵ハードディスク
〔4TB, SATA (7200r/min), 3.5型, 対応〕
(GQ-UH74000BC1EX/RX) [カスタム] ¥114,000(税別)
(GQ-UH74000BC1) ¥114,000(税別)
・GQ-UHxxxxRXはリザーブディスク用対応品です。



内蔵ハードディスク
〔6TB, SATA (7200r/min), 3.5型, 対応〕
(GQ-UH76000CC1EX/RX) [カスタム] ¥205,000(税別)
(GQ-UH76000CC1) ¥205,000(税別)
・GQ-UHxxxxRXはリザーブディスク用対応品です。
・通常より納期が長くなります。



内蔵ハードディスク
〔8TB, SATA (7200r/min), 3.5型, 対応〕
(GQ-UH78000CC1EX/RX) [カスタム] ¥261,000(税別)
(GQ-UH78000CC1) ¥261,000(税別)
・GQ-UHxxxxRXはリザーブディスク用対応品です。
・通常より納期が長くなります。



内蔵ハードディスク
〔10TB, SATA (7200r/min), 3.5型, 対応〕
(GQ-UH71000CC1EX/RX) [カスタム] ~~¥330,000(税別)~~ **完売しました**
(GQ-UH71000CC1) ~~¥330,000(税別)~~ **完売しました**
・GQ-UHxxxxRXはリザーブディスク用対応品です。
[受注生産] ~~納期 受注後約3ヶ月~~ **廃止しました**

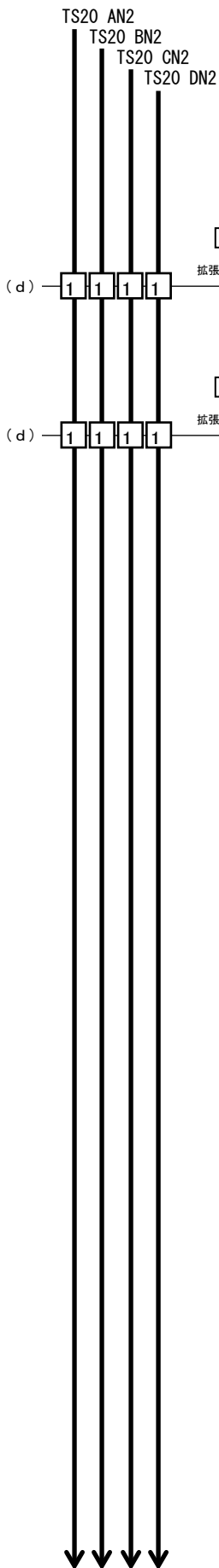
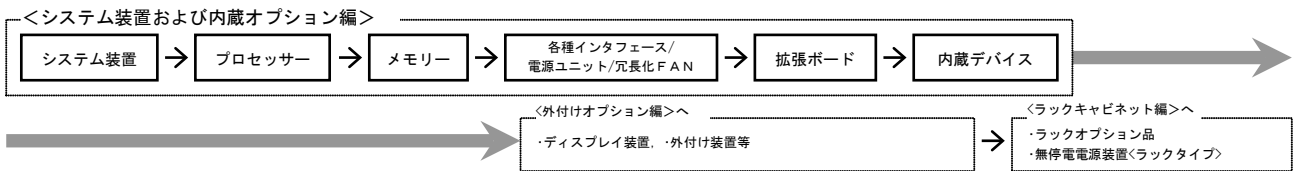

・[カスタム]はカスタムメイド対象製品です。
 ・表記の価格は、希望小売価格(税別)です。

<ご注意>
 ・内蔵 DVD-ROM および内蔵 DVD-RAM は、既設システム装置に増設できません。
 ・内蔵 DVD-ROM での DVD-RAM メディアのリードは非サポートです。
 ・内蔵 DVD-RAM の対応メディアは、下記参照願います。
http://www.hitachi.co.jp/Prod/comp/OSD/pc/ha/peripheral/backup/dvd_ram.html
 ・内蔵 DVD-ROM および内蔵 DVD-RAM のサポート OS 情報は、お問い合わせ下さい。

<システム装置および内蔵オプション編>

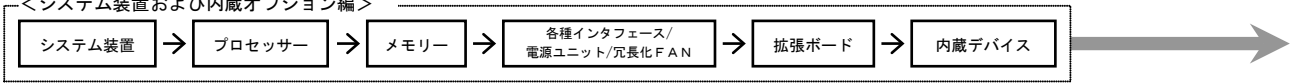

<外付けオプション編>へ

・ディスプレイ装置、・外付け装置等

<ラックキャビネット編>へ

・ラックオプション品
・無停電電源装置<ラックタイプ>

TS20 AN2
TS20 BN2
TS20 CN2
TS20 DN2

拡張ストレージベイ3.5型

(e) 1 1 1 1

バックアップキット
【内蔵LTO接続用SASケーブル 1.0m】

添付バックアップソフトウェア	形名	価格
CA ARCserve Backup r17 for Windows + Disaster Recovery Option + Agent for Open Files + Client Agent for Windows [55ヶヶヶ]	GQ-SLR72100E3NEX	完売しました
CA ARCserve Backup r17 for Windows + Disaster Recovery Option + Client Agent for Windows [55ヶヶヶ]	GQ-SLR72100E2NEX	完売しました
CA ARCserve Backup r17 for Windows + Client Agent for Windows [55ヶヶヶ]	GQ-SLR72100E1NEX	完売しました
CA ARCserve Backup r17 for Windows + Disaster Recovery Option + Agent for Open Files	GQ-SLR72100EFNEX	完売しました
CA ARCserve Backup r17 for Windows + Disaster Recovery Option	GQ-SLR72100EDNEX	完売しました
CA ARCserve Backup r17 for Windows	GQ-SLR72100E0NEX	完売しました
JPI/VERITAS Backup Exec 15 + Advanced Open File Option + Simplified Disaster Recovery Option	GQ-SLR72100DANEX	完売しました
バックアップソフトウェアなし	GQ-SLR7210000NEX GQ-SLR7210000N	完売しました
CA ARCserve Backup r17.5 for Windows + Disaster Recovery Option + Agent for Open Files + Client Agent for Windows [55ヶヶヶ] (12Gbps SASケーブル)	GQ-SLR72140G3NEX	¥517,000
CA ARCserve Backup r17.5 for Windows + Disaster Recovery Option + Client Agent for Windows [55ヶヶヶ] (12Gbps SASケーブル)	GQ-SLR72140G2NEX	¥439,000
CA ARCserve Backup r17.5 for Windows + Client Agent for Windows [55ヶヶヶ] (12Gbps SASケーブル)	GQ-SLR72140G1NEX	¥364,000
CA ARCserve Backup r17.5 for Windows + Disaster Recovery Option + Agent for Open Files (12Gbps SASケーブル)	GQ-SLR72140GFNEX	¥289,000
CA ARCserve Backup r17.5 for Windows + Disaster Recovery Option (12Gbps SASケーブル)	GQ-SLR72140GDNEX	¥211,000
CA ARCserve Backup r17.5 fr Windows (12Gbps SASケーブル)	GQ-SLR72140G0NEX	¥136,000
CA ARCserve Backup r17 for Windows + Disaster Recovery Option + Agent for Open Files + Client Agent for Windows [55ヶヶヶ] (12Gbps SASケーブル)	GQ-SLR72140E3NEX	¥517,000
CA ARCserve Backup r17 for Windows + Disaster Recovery Option + Client Agent for Windows [55ヶヶヶ] (12Gbps SASケーブル)	GQ-SLR72140E2NEX	¥439,000
CA ARCserve Backup r17 for Windows + Client Agent for Windows [55ヶヶヶ] (12Gbps SASケーブル)	GQ-SLR72140E1NEX	¥364,000
CA ARCserve Backup r17 for Windows + Disaster Recovery Option + Agent for Open Files (12Gbps SASケーブル)	GQ-SLR72140EFNEX	¥289,000
CA ARCserve Backup r17 for Windows + Disaster Recovery Option (12Gbps SASケーブル)	GQ-SLR72140EDNEX	¥211,000
CA ARCserve Backup r17 fr Windows (12Gbps SASケーブル)	GQ-SLR72140E0NEX	¥136,000
JPI/VERITAS Backup Exec 15 + Advanced Open File Option + Simplified Disaster Recovery Option (12Gbps SASケーブル)	GQ-SLR72140DANEX	¥127,000
バックアップソフトウェアなし (12Gbps SASケーブル)	GQ-SLR7214000NEX GQ-SLR7214000N	¥5,000 ¥5,000

<システム装置および内蔵オプション編>

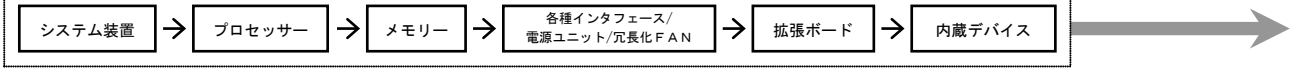

<外付けオプション編>へ

・ディスプレイ装置、外付け装置等

<ラックキャビネット編>へ

・ラックオプション品
・無停電電源装置(ラックタイプ)

・[加付]はカスタムメイド対象製品です。
・表記の価格は、希望小売価格(税別)です。

TS20 AN2
TS20 BN2
TS20 CN2
TS20 DN2

選択

内蔵LTO(Ultrium4 ハーフハイト)

適応モデル	バックアップデバイス
おまかせ安心モデルII 24 (5年) おまかせ安心モデルII (5年) おまかせ安心モデル(5年) おまかせ安心ロングライフモデルII 24 (7年/6年) おまかせ安心ロングライフモデルII (7年/6年)	内蔵 LTO (LTO(非圧縮:800GB,ハーフハイト)) ・ 77(LTO Ultriumカートリッジ [LT0U4/800])x30巻 (5巻/年+5巻/お届け安心サービス)付き 内蔵 LTO セット (GQ-SUU781AV00CEX) [加付] 完売しました
おまかせ安心モデルII 24 (4年) おまかせ安心モデルII (4年) おまかせ安心モデル(4年)	内蔵 LTO (LTO(非圧縮:800GB,ハーフハイト)) ・ 77(LTO Ultriumカートリッジ [LT0U4/800])x25巻 (5巻/年+5巻/お届け安心サービス)付き 内蔵 LTO セット (GQ-SUU781AV00BEX) [加付] 完売しました
おまかせ安心モデルII 24 (3年) おまかせ安心モデルII (3年) おまかせ安心モデル(3年)	内蔵 LTO (LTO(非圧縮:800GB,ハーフハイト)) ・ 77(LTO Ultriumカートリッジ [LT0U4/800])x20巻 (5巻/年+5巻/お届け安心サービス)付き 内蔵 LTO セット (GQ-SUU781AV00AEX) [加付] 完売しました
おまかせ安心モデルII 24 (5年/4年/3年) おまかせ安心モデルII (5年/4年/3年) おまかせ安心モデル(5年/4年/3年) 標準モデル おまかせ安心ロングライフモデルII 24 (7年/6年) おまかせ安心ロングライフモデルII (7年/6年) おまかせ安心ロングライフモデル(7年/6年) ロングライフモデルII	内蔵 LTO (LTO(非圧縮:800GB,ハーフハイト)) ・ 77(LTO Ultriumカートリッジ [LT0U4/800])x10巻付き 内蔵 LTO セット (GQ-SUU781AW00NEX) [加付] 完売しました 内蔵 LTO セット (GQ-SUU781AW00N) 完売しました

テープメディアセット

HA8000 シリーズ 推奨メディア			5巻パック
内蔵 LTO (LT04) 用	LTO カートリッジ maxell:LT0U4/800		GQ-A7JUL117 ¥80,000
内蔵 LTO (LT04) 用	LTO WORM カートリッジ maxell:LT0U4/800W		GQ-A7JUL118 ¥90,000

クリーニングテープセット

HA8000 シリーズ 推奨メディア			5巻パック
内蔵 LTO 用	LTO カleaning カートリッジ maxell:LT0U1/UCL		GQ-A7JUL1CL1 ¥35,000

内蔵LTO(Ultrium5 ハーフハイト)

適応モデル	バックアップデバイス
おまかせ安心モデルII 24 (5年) おまかせ安心モデルII (5年) おまかせ安心モデル(5年) おまかせ安心ロングライフモデルII 24 (7年/6年) おまかせ安心ロングライフモデルII (7年/6年)	内蔵 LTO (LTO(非圧縮:1.5TB,ハーフハイト)) ・ 77(LTO Ultriumカートリッジ [LT0U5/1500])x30巻 (5巻/年+5巻/お届け安心サービス)付き 内蔵 LTO セット (GQ-SUU715AV00CEX) [加付] ¥1,040,000
おまかせ安心モデルII 24 (4年) おまかせ安心モデルII (4年) おまかせ安心モデル(4年)	内蔵 LTO (LTO(非圧縮:1.5TB,ハーフハイト)) ・ 77(LTO Ultriumカートリッジ [LT0U5/1500])x25巻 (5巻/年+5巻/お届け安心サービス)付き 内蔵 LTO セット (GQ-SUU715AV00BEX) [加付] ¥980,000
おまかせ安心モデルII 24 (3年) おまかせ安心モデルII (3年) おまかせ安心モデル(3年)	内蔵 LTO (LTO(非圧縮:1.5TB,ハーフハイト)) ・ 77(LTO Ultriumカートリッジ [LT0U5/1500])x20巻 (5巻/年+5巻/お届け安心サービス)付き 内蔵 LTO セット (GQ-SUU715AV00AEX) [加付] ¥920,000
おまかせ安心モデルII 24 (5年/4年/3年) おまかせ安心モデルII (5年/4年/3年) おまかせ安心モデル(5年/4年/3年) 標準モデル おまかせ安心ロングライフモデルII 24 (7年/6年) おまかせ安心ロングライフモデルII (7年/6年) おまかせ安心ロングライフモデル(7年/6年) ロングライフモデルII	内蔵 LTO (LTO(非圧縮:1.5TB,ハーフハイト)) ・ 77(LTO Ultriumカートリッジ [LT0U5/1500])x10巻付き 内蔵 LTO セット (GQ-SUU715AW00NEX) [加付] ¥800,000 内蔵 LTO セット (GQ-SUU715AW00N) ¥800,000 内蔵 LTO セット (GQ-SUU715A000EX) [加付] ¥680,000 内蔵 LTO セット (GQ-SUU715A000N) ¥680,000

テープメディアセット

HA8000 シリーズ 推奨メディア			5巻パック
内蔵 LTO (LT05) 用	LTO カートリッジ maxell:LT0U5/1500		GQ-A7JUL119 ¥60,000

クリーニングテープセット

HA8000 シリーズ 推奨メディア			5巻パック
内蔵 LTO 用	LTO カleaning カートリッジ maxell:LT0U1/UCL		GQ-A7JUL1CL1 ¥35,000

<システム装置および内蔵オプション編>



<外付けオプション編>へ

・ディスプレイ装置、外付け装置等

<ラックキャビネット編>へ

・ラックオプション品
・無停電電源装置<ラックタイプ>

TS20 AN2
TS20 BN2
TS20 CN2
TS20 DN2

・ [カスタム] はカスタムメイド対象製品です。
・ 表記の価格は、希望小売価格 (税別) です。

内蔵LTO(Ultrium6 ハーフハイト)

適応モデル	バックアップデバイス
おまかせ安心モデルII 24 (5年) おまかせ安心モデルII (5年) おまかせ安心モデル (5年) おまかせ安心ロングライフモデルII 24 (7年/6年) おまかせ安心ロングライフモデルII (7年/6年)	内蔵 LTO [LTO (非圧縮: 2.5TB, ハーフハイト)] ・ 対応 LTO Ultrium カートリッジ [LT0U6/2500] x30 巻 (5巻/年+5巻/「お届け安心サービス」付き) 内蔵 LTO セット (GG-SUU7250V00CEX) [カスタム] ¥1,320,000
おまかせ安心モデルII 24 (4年) おまかせ安心モデルII (4年) おまかせ安心モデル (4年)	内蔵 LTO [LTO (非圧縮: 2.5TB, ハーフハイト)] ・ 対応 LTO Ultrium カートリッジ [LT0U6/2500] x25 巻 (5巻/年+5巻/「お届け安心サービス」付き) 内蔵 LTO セット (GG-SUU7250V00BEX) [カスタム] ¥1,230,000
おまかせ安心モデルII 24 (3年) おまかせ安心モデルII (3年) おまかせ安心モデル (3年)	内蔵 LTO [LTO (非圧縮: 2.5TB, ハーフハイト)] ・ 対応 LTO Ultrium カートリッジ [LT0U6/2500] x20 巻 (5巻/年+5巻/「お届け安心サービス」付き) 内蔵 LTO セット (GG-SUU7250V00AEX) [カスタム] ¥1,140,000
おまかせ安心モデルII 24 (5年/4年/3年) おまかせ安心モデルII (5年/4年/3年) おまかせ安心モデル (5年/4年/3年) 標準モデル おまかせ安心ロングライフモデルII 24 (7年/6年) おまかせ安心ロングライフモデルII (7年/6年) おまかせ安心ロングライフモデル (7年/6年) ロングライフモデルII	内蔵 LTO [LTO (非圧縮: 2.5TB, ハーフハイト)] ・ 対応 LTO Ultrium カートリッジ [LT0U6/2500] x10 巻付き 内蔵 LTO セット (GG-SUU7250W00NEX) [カスタム] ¥960,000 (GG-SUU7250W00N) ¥960,000 内蔵 LTO [LTO (非圧縮: 2.5TB, ハーフハイト)] 内蔵 LTO セット (GG-SUU7250000NEX) [カスタム] ¥780,000 (GG-SUU7250000N) ¥780,000

テープメディアセット

HA8000 シリーズ 推奨メディア	5巻パック
内蔵 LTO (LT06) 用 LTO カートリッジ maxell: LT0U6/2500	GG-AY7UL121 ¥90,000

クリーニングテープセット

HA8000 シリーズ 推奨メディア	5巻パック
内蔵 LTO 用 LTO クリーニング カートリッジ maxell: LT0U1/UCL	GG-AY7UL1CL1 ¥35,000

内蔵LTO(Ultrium7 ハーフハイト)

適応モデル	バックアップデバイス
おまかせ安心モデルII 24 (5年/4年/3年) おまかせ安心モデルII (5年/4年/3年) おまかせ安心モデル (5年/4年/3年) 標準モデル おまかせ安心ロングライフモデルII 24 (7年/6年) おまかせ安心ロングライフモデルII (7年/6年) おまかせ安心ロングライフモデル (7年/6年) ロングライフモデルII	内蔵 LTO [LTO (非圧縮: 6TB, ハーフハイト)] ・ 対応 LTO Ultrium カートリッジ [LT0U7/6000] x10 巻付き 内蔵 LTO [LTO (非圧縮: 6TB, ハーフハイト)] 内蔵 LTO セット (GG-SUU7600W00NEX) [カスタム] ¥1,300,000 (GG-SUU7600000NEX) [カスタム] ¥980,000

テープメディアセット

HA8000 シリーズ 推奨メディア	5巻パック
内蔵 LTO (LT07) 用 LTO カートリッジ 日立: LT0U7/6000	GG-AY7UL123 ¥160,000

クリーニングテープセット

HA8000 シリーズ 推奨メディア	5巻パック
内蔵 LTO 用 LTO クリーニング カートリッジ maxell: LT0U1/UCL	GG-AY7UL1CL1 ¥35,000



<システム装置および内蔵オプション編>



<外付けオプション編>へ

・ディスプレイ装置、・外付け装置等

<ラックキャビネット編>へ

・ラックオプション品
・無停電電源装置<ラックタイプ>

TS20 AN2
TS20 BN2
TS20 CN2
TS20 DN2

(f)

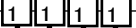

バックアップキット
[内蔵 RDX [USB3.0] (3.5 型) 接続用 USB (USB3.0) ケーブル]

添付バックアップソフトウェア	形名	価格
CA ARCserve Backup r17.5 for Windows + Disaster Recovery Option + Agent for Open Files + 5 Client Agent	GQ-SLR71050G3NEX	¥503,000
CA ARCserve Backup r17.5 for Windows + Disaster Recovery Option + 5 Client Agent	GQ-SLR71050G2NEX	¥425,000
CA ARCserve Backup r17.5 for Windows + 5 Client Agent	GQ-SLR71050G1NEX	¥350,000
CA ARCserve Backup r17.5 for Windows + Disaster Recovery Option + Agent for Open Files	GQ-SLR71050GFNEX	¥275,000
CA ARCserve Backup r17.5 for Windows + Disaster Recovery Option	GQ-SLR71050GDNEX	¥197,000
CA ARCserve Backup r17.5 for Windows	GQ-SLR71050GNEX	¥122,000
CA ARCserve Backup r17 for Windows + Disaster Recovery Option + Agent for Open Files + 5 Client Agent	GQ-SLR71050E3NEX	¥503,000
CA ARCserve Backup r17 for Windows + Disaster Recovery Option + 5 Client Agent	GQ-SLR71050E2NEX	¥425,000
CA ARCserve Backup r17 for Windows + 5 Client Agent	GQ-SLR71050E1NEX	¥350,000
CA ARCserve Backup r17 for Windows + Disaster Recovery Option + Agent for Open Files	GQ-SLR71050EFNEX	¥275,000
CA ARCserve Backup r17 for Windows + Disaster Recovery Option	GQ-SLR71050EDNEX	¥197,000
CA ARCserve Backup r17 for Windows	GQ-SLR71050EONEX	¥122,000
CA ARCserve Replication r16.5 for Windows Standard OS for File Server	GQ-SLR71050APNEX	¥93,000
Arcserve UDP v6.5 Advanced Edition - Server	GQ-SLR71050HUNEX	¥92,000
Arcserve UDP v6 Advanced Edition - Server	GQ-SLR71050FUNEX	¥92,000
JP1/VERITAS Backup Exec 15 + Advanced Open File Option + Simplified Disaster Recovery Option	GQ-SLR71050DANEX	¥127,000
バックアップソフトウェアなし	GQ-SLR7105000NEX GQ-SLR7105000N	¥5,000 ¥5,000

内蔵RDX [USB3.0] (3.5 型)

適応モデル	バックアップデバイス
おまかせ安心モデル II 24 (5年/4年/3年) おまかせ安心モデル II (5年/4年/3年) おまかせ安心モデル (5年/4年/3年) 標準モデル おまかせ安心ロングライフモデル II 24 (7年/6年) おまかせ安心ロングライフモデル II (7年/6年) おまかせ安心ロングライフモデル (7年/6年) ロングライフモデル II	 内蔵 RDX [RDX, 3.5 型, USB (USB3.0)] 内蔵 RDX セット (GQ-SUR5320000NEX) [おまかせ] (GQ-SUR5320000N)
	¥30,000 ¥30,000

メディア

HA8000 シリーズ 推奨メディア		1 個
内蔵 RDX 用	RDX 320GB カートリッジ Maxell: RDX/320	GQ-AY7RX32 【在庫限りの販売です】 ¥38,000
内蔵 RDX 用	RDX 500GB カートリッジ Maxell: RDX/500	GQ-AY7RX51 ¥58,000
内蔵 RDX 用	RDX 1TB カートリッジ Maxell: RDX/1TB	GQ-AY7RX100 ¥78,000
内蔵 RDX 用	RDX 2TB カートリッジ Maxell: RDX/2TB	GQ-AY7RX200 ¥100,000
内蔵 RDX 用	RDX 4TB カートリッジ Maxell: RDX/4TB	GQ-AY7RX400 ¥230,000

<システム装置および内蔵オプション編>

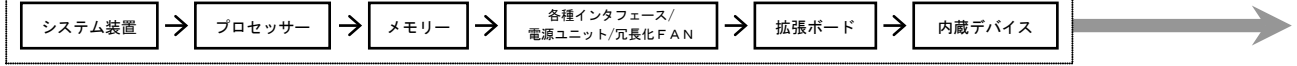

<外付けオプション編>へ

・ディスプレイ装置、・外付け装置等

<ラックキャビネット編>へ

・ラックオプション品
・無停電電源装置<ラックタイプ>

内蔵デバイス搭載条件

内蔵デバイスの搭載位置および最大搭載台数については、下表のとおりです。

TS20 AN2/BN2 モデル [タワータイプ/ラックタイプ共通]

品名	形名	最大搭載台数	拡張ストレージベイ											
			2.5型 (*1)								5型		5型 (超薄型)	
			1	2	3	4	5	6	7	8	1	2		
内蔵ハードディスク (300GB, 10000r/min, 2.5型) (*5)	G0-UH7300BB1EX G0-UH7300BB1RX G0-UH7300BB1	8	①	②	③	④	⑤	⑥	⑦	⑧	×	×	×	×
内蔵ハードディスク (600GB, 10000r/min, 2.5型) (*5)	G0-UH7600BB1EX G0-UH7600BB1RX G0-UH7600BB1	8	①	②	③	④	⑤	⑥	⑦	⑧	×	×	×	×
内蔵ハードディスク (1.2TB, 10000r/min, 2.5型) (*5)	G0-UH71200BB1EX G0-UH71200BB1RX G0-UH71200BB1	8	①	②	③	④	⑤	⑥	⑦	⑧	×	×	×	×
内蔵ハードディスク (1.8TB, 10000r/min, 2.5型) (*5) (*12)	G0-UH71800BB1EX G0-UH71800BB1RX G0-UH71800BB1	8	①	②	③	④	⑤	⑥	⑦	⑧	×	×	×	×
内蔵ハードディスク (300GB, 15000r/min, 2.5型) (*5)	G0-UH7300BA1EX G0-UH7300BA1RX G0-UH7300BA1	8	①	②	③	④	⑤	⑥	⑦	⑧	×	×	×	×
内蔵ハードディスク (600GB, 15000r/min, 2.5型) (*5)	G0-UH7600BA1EX G0-UH7600BA1RX G0-UH7600BA1	8	①	②	③	④	⑤	⑥	⑦	⑧	×	×	×	×
内蔵SSD (200GB, eMLC, SATA, 2.5型) (*5)	G0-UH7200CSA1EX G0-UH7200CSA1RX G0-UH7200CSA1	8	①	②	③	④	⑤	⑥	⑦	⑧	×	×	×	×
内蔵SSD (400GB, eMLC, SAS, 2.5型) (*5)	G0-UH7400CNEX G0-UH7400CNMRX G0-UH7400CN	8	①	②	③	④	⑤	⑥	⑦	⑧	×	×	×	×
内蔵SSD (800GB, eMLC, SAS, 2.5型) (*5)	G0-UH7800BSA1EX G0-UH7800BSA1RX G0-UH7800BSA1	8	①	②	③	④	⑤	⑥	⑦	⑧	×	×	×	×
内蔵DVD-ROM	標準搭載	1	×	×	×	×	×	×	×	×	×	×	×	①
内蔵DVD-RAM	標準搭載	(取-)	×	×	×	×	×	×	×	×	×	×	×	①
内蔵LTOセット (Ultrium4 ハーフ) (*6) (*8) (*17)	G0-SUU781A000NEX G0-SUU781A000N	1	×	×	×	×	×	×	×	×	×	①	×	×
内蔵LTOセット (Ultrium5 ハーフ) (*6) (*8)	G0-SUU715A000NEX G0-SUU715A000N	1	×	×	×	×	×	×	×	×	×	①	×	×
内蔵LTOセット (Ultrium6 ハーフ) (*6) (*8)	G0-SUU7250000NEX G0-SUU7250000N	1	×	×	×	×	×	×	×	×	×	①	×	×
内蔵LTOセット (Ultrium7 ハーフ) (*6) (*8) (*15)	G0-SUU7600000NEX	1	×	×	×	×	×	×	×	×	×	①	×	×
内蔵RDXセット (3.5型) (*7) (*9) (*10) (*17)	G0-SUR5310000NEX G0-SUR5310000N	1	×	×	×	×	×	×	×	×	×	①	×	×

(凡例) ●:標準搭載
①:搭載可(搭載優先順位)
×:搭載不可

<システム装置および内蔵オプション編>



<外付けオプション編>へ

・ディスプレイ装置、・外付け装置等

<ラックキャビネット編>へ

・ラックオプション品
・無停電電源装置<ラックタイプ>

TS20 AN2/BN2 モデル ハードディスクキット搭載時 [タワータイプ/ラックタイプ共通]

品名	形名	最大搭載台数	拡張ストレージベイ (*2)																			
			2.5型 (*1)																5型		5型 (超薄型)	
			1	2	3	4	5	6	7	8	9	10	11	12	13	14	15	16	1	2		
内蔵ハードディスク (300GB, 10000r/min, 2.5型) (*5)	G0-UH7300BB1EX G0-UH7300BB1RX G0-UH7300BB1	16 (*13)	①	②	③	④	⑤	⑥	⑦	⑧	⑨	⑩	⑪	⑫	⑬	⑭	⑮	⑯	×	×	×	
内蔵ハードディスク (600GB, 10000r/min, 2.5型) (*5)	G0-UH7600BB1EX G0-UH7600BB1RX G0-UH7600BB1	16 (*13)	①	②	③	④	⑤	⑥	⑦	⑧	⑨	⑩	⑪	⑫	⑬	⑭	⑮	⑯	×	×	×	
内蔵ハードディスク (1.2TB, 10000r/min, 2.5型) (*5)	G0-UH71200BB1EX G0-UH71200BB1RX G0-UH71200BB1	16 (*13)	①	②	③	④	⑤	⑥	⑦	⑧	⑨	⑩	⑪	⑫	⑬	⑭	⑮	⑯	×	×	×	
内蔵ハードディスク (1.8TB, 10000r/min, 2.5型) (*5) (*12)	G0-UH71800BB1EX G0-UH71800BB1RX G0-UH71800BB1	16 (*13)	①	②	③	④	⑤	⑥	⑦	⑧	⑨	⑩	⑪	⑫	⑬	⑭	⑮	⑯	×	×	×	
内蔵ハードディスク (300GB, 15000r/min, 2.5型) (*5)	G0-UH7300BA1EX G0-UH7300BA1RX G0-UH7300BA1	16 (*13)	①	②	③	④	⑤	⑥	⑦	⑧	⑨	⑩	⑪	⑫	⑬	⑭	⑮	⑯	×	×	×	
内蔵ハードディスク (600GB, 15000r/min, 2.5型) (*5)	G0-UH7600BA1EX G0-UH7600BA1RX G0-UH7600BA1	16 (*13)	①	②	③	④	⑤	⑥	⑦	⑧	⑨	⑩	⑪	⑫	⑬	⑭	⑮	⑯	×	×	×	
内蔵SSD (200GB, eMLC, SATA, 2.5型) (*5)	G0-UH7200CSA1EX G0-UH7200CSA1RX G0-UH7200CSA1	16 (*13)	①	②	③	④	⑤	⑥	⑦	⑧	⑨	⑩	⑪	⑫	⑬	⑭	⑮	⑯	×	×	×	
内蔵SSD (400GB, eMLC, SAS, 2.5型) (*5)	G0-UH7400CNEX G0-UH7400CNMRX G0-UH7400CN	16 (*13)	①	②	③	④	⑤	⑥	⑦	⑧	⑨	⑩	⑪	⑫	⑬	⑭	⑮	⑯	×	×	×	
内蔵SSD (800GB, eMLC, SAS, 2.5型) (*5)	G0-UH7800BSA1EX G0-UH7800BSA1RX G0-UH7800BSA1	16 (*13)	①	②	③	④	⑤	⑥	⑦	⑧	⑨	⑩	⑪	⑫	⑬	⑭	⑮	⑯	×	×	×	
内蔵DVD-ROM	標準搭載	1	×	×	×	×	×	×	×	×	×	×	×	×	×	×	×	×	×	×	①	
内蔵DVD-RAM	標準搭載	(振一)	×	×	×	×	×	×	×	×	×	×	×	×	×	×	×	×	×	×	①	
内蔵LTOセット (Ultrium4 4-7インチ) (*6) (*8) (*17)	G0-SUU781A000NEX G0-SUU781A000N	1	×	×	×	×	×	×	×	×	×	×	×	×	×	×	×	×	①	×	×	
内蔵LTOセット (Ultrium5 4-7インチ) (*6) (*8)	G0-SUU715A000NEX G0-SUU715A000N	1	×	×	×	×	×	×	×	×	×	×	×	×	×	×	×	×	①	×	×	
内蔵LTOセット (Ultrium6 4-7インチ) (*6) (*8)	G0-SUU7250000NEX G0-SUU7250000N	1	×	×	×	×	×	×	×	×	×	×	×	×	×	×	×	×	①	×	×	
内蔵LTOセット (Ultrium7 4-7インチ) (*6) (*8) (*15)	G0-SUU7600000NEX	1	×	×	×	×	×	×	×	×	×	×	×	×	×	×	×	×	①	×	×	
内蔵RDXセット (3.5型) (*7) (*9) (*10) (*17)	G0-SUR5310000NEX G0-SUR5310000N	1	×	×	×	×	×	×	×	×	×	×	×	×	×	×	×	×	×	①	×	

TS20 AN2 モデル ハードディスクキット搭載時 [タワータイプ/ラックタイプ共通]

品名	形名	最大搭載台数	拡張ストレージベイ (*3)																										
			2.5型 (*1) (*11)																				5型		5型 (超薄型)				
			1	2	3	4	5	6	7	8	9	10	11	12	13	14	15	16	17	18	19	20	21	22		23	24	1	2
内蔵ハードディスク (300GB, 10000r/min, 2.5型) (*5)	G0-UH7300BB1EX G0-UH7300BB1RX G0-UH7300BB1	24 (*14)	①	②	③	④	⑤	⑥	⑦	⑧	⑨	⑩	⑪	⑫	⑬	⑭	⑮	⑯	⑰	⑱	⑲	⑳	㉑	㉒	㉓	㉔	×	×	×
内蔵ハードディスク (600GB, 10000r/min, 2.5型) (*5)	G0-UH7600BB1EX G0-UH7600BB1RX G0-UH7600BB1	24 (*14)	①	②	③	④	⑤	⑥	⑦	⑧	⑨	⑩	⑪	⑫	⑬	⑭	⑮	⑯	⑰	⑱	⑲	⑳	㉑	㉒	㉓	㉔	×	×	×
内蔵ハードディスク (1.2TB, 10000r/min, 2.5型) (*5)	G0-UH71200BB1EX G0-UH71200BB1RX G0-UH71200BB1	24 (*14)	①	②	③	④	⑤	⑥	⑦	⑧	⑨	⑩	⑪	⑫	⑬	⑭	⑮	⑯	⑰	⑱	⑲	⑳	㉑	㉒	㉓	㉔	×	×	×
内蔵ハードディスク (1.8TB, 10000r/min, 2.5型) (*5) (*12)	G0-UH71800BB1EX G0-UH71800BB1RX G0-UH71800BB1	24 (*14)	①	②	③	④	⑤	⑥	⑦	⑧	⑨	⑩	⑪	⑫	⑬	⑭	⑮	⑯	⑰	⑱	⑲	⑳	㉑	㉒	㉓	㉔	×	×	×
内蔵ハードディスク (300GB, 15000r/min, 2.5型) (*5)	G0-UH7300BA1EX G0-UH7300BA1RX G0-UH7300BA1	24 (*14)	①	②	③	④	⑤	⑥	⑦	⑧	⑨	⑩	⑪	⑫	⑬	⑭	⑮	⑯	⑰	⑱	⑲	⑳	㉑	㉒	㉓	㉔	×	×	×
内蔵ハードディスク (600GB, 15000r/min, 2.5型) (*5)	G0-UH7600BA1EX G0-UH7600BA1RX G0-UH7600BA1	24 (*14)	①	②	③	④	⑤	⑥	⑦	⑧	⑨	⑩	⑪	⑫	⑬	⑭	⑮	⑯	⑰	⑱	⑲	⑳	㉑	㉒	㉓	㉔	×	×	×
内蔵SSD (200GB, eMLC, SATA, 2.5型) (*5)	G0-UH7200CSA1EX G0-UH7200CSA1RX G0-UH7200CSA1	24 (*14)	①	②	③	④	⑤	⑥	⑦	⑧	⑨	⑩	⑪	⑫	⑬	⑭	⑮	⑯	⑰	⑱	⑲	⑳	㉑	㉒	㉓	㉔	×	×	×
内蔵SSD (400GB, eMLC, SAS, 2.5型) (*5)	G0-UH7400CNEX G0-UH7400CNMRX G0-UH7400CN	24 (*14)	①	②	③	④	⑤	⑥	⑦	⑧	⑨	⑩	⑪	⑫	⑬	⑭	⑮	⑯	⑰	⑱	⑲	⑳	㉑	㉒	㉓	㉔	×	×	×
内蔵SSD (800GB, eMLC, SAS, 2.5型) (*5)	G0-UH7800BSA1EX G0-UH7800BSA1RX G0-UH7800BSA1	24 (*14)	①	②	③	④	⑤	⑥	⑦	⑧	⑨	⑩	⑪	⑫	⑬	⑭	⑮	⑯	⑰	⑱	⑲	⑳	㉑	㉒	㉓	㉔	×	×	×
内蔵DVD-ROM	標準搭載	1	×	×	×	×	×	×	×	×	×	×	×	×	×	×	×	×	×	×	×	×	×	×	×	×	×	×	①
内蔵DVD-RAM	標準搭載	(振一)	×	×	×	×	×	×	×	×	×	×	×	×	×	×	×	×	×	×	×	×	×	×	×	×	×	×	①
内蔵LTOセット (Ultrium4 4-7インチ) (*6) (*8) (*17)	G0-SUU781A000NEX G0-SUU781A000N	1	×	×	×	×	×	×	×	×	×	×	×	×	×	×	×	×	×	×	×	×	×	×	×	①	×	×	
内蔵LTOセット (Ultrium5 4-7インチ) (*6) (*8)	G0-SUU715A000NEX G0-SUU715A000N	1	×	×	×	×	×	×	×	×	×	×	×	×	×	×	×	×	×	×	×	×	×	×	×	①	×	×	
内蔵LTOセット (Ultrium6 4-7インチ) (*6) (*8)	G0-SUU7250000NEX G0-SUU7250000N	1	×	×	×	×	×	×	×	×	×	×	×	×	×	×	×	×	×	×	×	×	×	×	×	①	×	×	
内蔵LTOセット (Ultrium7 4-7インチ) (*6) (*8) (*15)	G0-SUU7600000NEX	1	×	×	×	×	×	×	×	×	×	×	×	×	×	×	×	×	×	×	×	×	×	×	×	①	×	×	
内蔵RDXセット (3.5型) (*7) (*9) (*10) (*17)	G0-SUR5310000NEX G0-SUR5310000N	1	×	×	×	×	×	×	×	×	×	×	×	×	×	×	×	×	×	×	×	×	×	×	×	①	×	×	

<システム装置および内蔵オプション編>

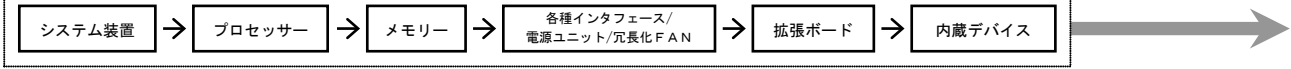

<外付けオプション編>へ

・ディスプレイ装置、・外付け装置等

<ラックキャビネット編>へ

・ラックオプション品
・無停電電源装置<ラックタイプ>

TS20 CN2/DN2 モデル [タワータイプ/ラックタイプ共通]

品名	形名	最大搭載台数	拡張ストレージベイ						
			3.5型 (*1)			5型		5型 (超薄型)	
			1	2	3	4	1		2
内蔵ハードディスク (1TB, SATA, 7200r/min, 3.5型) (*5)	G0-UH71000BC1EX G0-UH71000BC1RX G0-UH71000BC1	4	①	②	③	④	×	×	×
内蔵ハードディスク (2TB, SATA, 7200r/min, 3.5型) (*5)	G0-UH72000BC1EX G0-UH72000BC1RX G0-UH72000BC1	4	①	②	③	④	×	×	×
内蔵ハードディスク (4TB, SATA, 7200r/min, 3.5型) (*5)	G0-UH74000BC1EX G0-UH74000BC1RX G0-UH74000BC1	4	①	②	③	④	×	×	×
内蔵ハードディスク (6TB, SATA, 7200r/min, 3.5型) (*5) (*12)	G0-UH76000CC1EX G0-UH76000CC1RX G0-UH76000CC1	4	①	②	③	④	×	×	×
内蔵ハードディスク (8TB, SATA, 7200r/min, 3.5型) (*5) (*12)	G0-UH78000CC1EX G0-UH78000CC1RX G0-UH78000CC1	4	①	②	③	④	×	×	×
内蔵ハードディスク (10TB, SATA, 7200r/min, 3.5型) (*5) (*12)	G0-UH71000CC1EX G0-UH71000CC1RX G0-UH71000CC1	4	①	②	③	④	×	×	×
内蔵DVD-ROM	標準搭載	1	×	×	×	×	×	×	①
内蔵DVD-RAM	標準搭載	(取-)	×	×	×	×	×	×	①
内蔵LTOセット (Ultrium4 4-7/16) (*6) (*8)	G0-SUU781A000EX G0-SUU781A000N	1	×	×	×	×	×	①	×
内蔵LTOセット (Ultrium5 4-7/16) (*6) (*8)	G0-SUU715A000EX G0-SUU715A000N	1	×	×	×	×	×	①	×
内蔵LTOセット (Ultrium6 4-7/16) (*6) (*8)	G0-SUU725000EX G0-SUU725000N	1	×	×	×	×	×	①	×
内蔵LTOセット (Ultrium7 4-7/16) (*6) (*8) (*15)	G0-SUU760000EX G0-SUU760000N	1	×	×	×	×	×	①	×
内蔵RDXセット (3.5型) (*7) (*9) (*10)	G0-SUR531000EX G0-SUR531000N	1	×	×	×	×	×	①	×

TS20 CN2/DN2 モデル ハードディスクキット搭載時 [タワータイプ/ラックタイプ共通]

品名	形名	最大搭載台数	拡張ストレージベイ (*4)										
			3.5型 (*1)								5型		5型 (超薄型)
			1	2	3	4	5	6	7	8	1	2	
内蔵ハードディスク (1TB, SATA, 7200r/min, 3.5型) (*5)	G0-UH71000BC1EX G0-UH71000BC1RX G0-UH71000BC1	8	①	②	③	④	⑤	⑥	⑦	⑧	×	×	×
内蔵ハードディスク (2TB, SATA, 7200r/min, 3.5型) (*5)	G0-UH72000BC1EX G0-UH72000BC1RX G0-UH72000BC1	8	①	②	③	④	⑤	⑥	⑦	⑧	×	×	×
内蔵ハードディスク (4TB, SATA, 7200r/min, 3.5型) (*5)	G0-UH74000BC1EX G0-UH74000BC1RX G0-UH74000BC1	8	①	②	③	④	⑤	⑥	⑦	⑧	×	×	×
内蔵ハードディスク (6TB, SATA, 7200r/min, 3.5型) (*5) (*12)	G0-UH76000CC1EX G0-UH76000CC1RX G0-UH76000CC1	8	①	②	③	④	⑤	⑥	⑦	⑧	×	×	×
内蔵ハードディスク (8TB, SATA, 7200r/min, 3.5型) (*5) (*12)	G0-UH78000CC1EX G0-UH78000CC1RX G0-UH78000CC1	8	①	②	③	④	⑤	⑥	⑦	⑧	×	×	×
内蔵ハードディスク (10TB, SATA, 7200r/min, 3.5型) (*5) (*12)	G0-UH71000CC1EX G0-UH71000CC1RX G0-UH71000CC1	8	①	②	③	④	⑤	⑥	⑦	⑧	×	×	×
内蔵DVD-ROM	標準搭載	1	×	×	×	×	×	×	×	×	×	×	①
内蔵DVD-RAM	標準搭載	(取-)	×	×	×	×	×	×	×	×	×	×	①
内蔵LTOセット (Ultrium4 4-7/16) (*6) (*8) (*16)	G0-SUU781A000EX G0-SUU781A000N	1	×	×	×	×	×	×	×	×	×	①	×
内蔵LTOセット (Ultrium5 4-7/16) (*6) (*8) (*16)	G0-SUU715A000EX G0-SUU715A000N	1	×	×	×	×	×	×	×	×	×	①	×
内蔵LTOセット (Ultrium6 4-7/16) (*6) (*8) (*16)	G0-SUU725000EX G0-SUU725000N	1	×	×	×	×	×	×	×	×	×	①	×
内蔵LTOセット (Ultrium7 4-7/16) (*6) (*8) (*15) (*16)	G0-SUU760000EX G0-SUU760000N	1	×	×	×	×	×	×	×	×	×	①	×
内蔵RDXセット (3.5型) (*7) (*9) (*10)	G0-SUR531000EX G0-SUR531000N	1	×	×	×	×	×	×	×	×	×	①	×

- *1:一つのディスクアレイボリュームは、異なる容量の内蔵ハードディスク/内蔵SSDにて構築できません。(ディスクアレイボリューム単位での内蔵ハードディスク/内蔵SSD容量混載は可[但し、リザーブディスク設定に注意が必要です。])
- *2:ハードディスクキット[G0-ES7632EX(工場搭載出荷用形名)]は、ハードディスクキットの拡張ストレージベイ(9~16)へ搭載の内蔵ハードディスク/内蔵SSDを選択搭載の場合のみ選択工場搭載出荷可能となります。
- *3:ハードディスクキット[G0-ES7632EX(工場搭載出荷用形名)]及びハードディスクキット[G0-ES7631EX(工場搭載出荷用形名)]は、ハードディスクキットの拡張ストレージベイ(9~16)及びハードディスクキットの拡張ストレージベイ(17~24)へ搭載の内蔵ハードディスク/内蔵SSDを選択搭載の場合のみ選択工場搭載出荷可能となります。ハードディスクキット[ストレージベイ17~24増設用ケース] (G0-ES7631 (EX))は、ハードディスクキット[ストレージベイ9~16増設用ケース] (G0-ES7632 (EX)) 搭載の装置へのみサポートとなります。
- *4:ハードディスクキット[G0-ES7633EX(工場搭載出荷用形名)]は、ハードディスクキットの拡張ストレージベイ(5~8)へ搭載の内蔵ハードディスクを選択搭載の場合のみ選択工場搭載出荷可能となります。
- *5:OSをインストールする論理ドライブについては、OSが認識できる最大2.1TB(2199GB)を超えないようLU(Logical Unit=論理ユニット)分割を行う必要があります。
- *6:別途バックアップキット(SASケーブル)が必要です。
- *7:別途バックアップキット(USBケーブル)が必要です。
- *8:Windows Server 2012 R2/Windows Server 2012環境では、バックアップソフトCA ARCserve Backup r17又はJP1/VERITAS Backup Exec 15でのサポートとなります。
- *9:Windows Server 2012 R2環境では、次のバックアップソフトは、非サポートとなります。(CA ARCserve Replication r17 for Windows)
- *10:VMware環境では非サポートとなります。
- *11:RAID10を組む場合、RAIDバック内の最大HDD/SSD台数は16台となります。
- *12:VMware 5を除くVMware及びWindows Server 2008 R2 Hyper-V(Hyper-V 2.0)環境では1.8TB HDD(512eドライブ)未サポートです。1.8TB HDD以外を選択してください。
- *13:Xeon E5-2690v4搭載時の最大搭載数は8となります。
- *14:Xeon E5-2690v4搭載時の最大搭載数は16となります。
- *15:内蔵LTO Ultrium7はNORMカートリッジは非サポートです。
- *16:Vmware 5以降/6.0環境では非サポートとなります。
- *17:AN2モデルの場合、LT04とRDXの同時搭載は非サポートです。