

1. ハードウェア構成図 システム装置および内蔵オプション編

1.1 HA8000/RS210

(1)HA8000/RS210 AN1



HA8000/RS210 AN1
(筐体色：黒)

HA8000/RS210 AN1 システム装置 機器仕様

モデル名		RS210 AN1	
		RAID (2.5 型 SAS) モデル	RAID (2.5 型 SAS) [ディスクレイトロ-ポート キヤッシュバック付]モデル
筐体タイプ		ラックタイプ [1U]	
CPU(周波数)		Intel®Xeon®プロセッサ-E5-2603v3(1.60GHz)/E5-2620v3(2.40GHz)/E5-2640v3(2.60GHz)/E5-2660v3(2.60GHz)/E5-2690v3(2.60GHz)/E5-2697v3(2.60GHz)/E5-2699v3(2.30GHz)	
プロセッサ数 (コア数/スロット数)		最小1/最大2(Intel®Xeon®プロセッサ-E5-2603v3:6/6, Intel®Xeon®プロセッサ-E5-2620v3:6/12, Intel®Xeon®プロセッサ-E5-2640v3:8/16, Intel®Xeon®プロセッサ-E5-2660v3:10/20, Intel®Xeon®プロセッサ-E5-2690v3:12/24, Intel®Xeon®プロセッサ-E5-2697v3:14/28, Intel®Xeon®プロセッサ-E5-2699v3:18/36)	
キャッシュメモリー		1次/1CPU 2次/1CPU 3次/1CPU	
チップセット		Intel社製 C612	
システムバス(QPI)周波数 *1		Intel®Xeon®プロセッサ-E5-2603v3:6.4GT/s, Intel®Xeon®プロセッサ-E5-2620v3/E5-2640v3:8.0GT/s, Intel®Xeon®プロセッサ-E5-2660v3/E5-2690v3/E5-2697v3/E5-2699v3:9.6GT/s	
メインメモリー		容量 スロット数 メモリー容量 仕様	
表示機能		グラフィック/VRAM 表示解像度(表示色) *2	
ハードディスク (本体内部)		最大容量 RAID 0 RAID 5 メモリーHDD容量 インターフェース 回転数 ホットプラグ/ホットスワップ	
RAID コントローラ		コントローラ インターフェース キャッシュ容量 メモリーRAIDレベル	
DVD-ROM		超薄型, 読み込み速度DVD-ROM: 最大8倍速/CD-ROM: 最大24倍速(SATA 1.5Gbps)x1ドライブ(オプション)	
DVD-RAM		超薄型, 書き込み速度DVD-RAM: 最大5倍速, 読み込み速度DVD-RAM: 最大5倍速/DVD-ROM: 最大8倍速/CD-ROM: 最大24倍速(SATA 1.5Gbps)x1ドライブ(オプション)	
拡張 ストレージ ベイ		2.5型[HDD専用] 5型(超薄型)[DVD専用]	
PCIスロット		PCI Express 3.0(x8)→x16スロット[n-タイプ]x1, PCI Express 3.0(x8)→LowProfile[MD2]x1	
標準インターフェース		LAN コントローラ インターフェース Wake On LAN機能	
外形寸法		470(W)x802(D)x44(H)mm[突起物含む], 440(W)x722(D)x44(H)mm[突起物含まず]	
質量[最小値](O内は最大質量値)		約15.8kg(20.3kg)	
電源		電圧 周波数 電源ケーブル形状(本数) 冗長化電源	
冗長FAN		電力制御	
運用時消費電力 *9/最大消費電力		最大消費電力	
省エネ法(2011年度)に基づく表示		区分 エネルギー消費効率 *10	
VCCI基準 *11/騒音 *12		インストールOS メモリーOS 添付ソフトウェア 主な添付品	

*1: Intel QuickPath Interconnectの略です。
 *2: 使用するディスクの制限などにより、実際に設定できる解像度、表示色が異なる場合があります。
 *3: ハードディスクの容量表記は、1TB=1000Byte, 1GB=1000Byte換算値です。1TB=1024Byte, 1GB=1024Byte換算のものとは表記上同容量でも、実容量は少なくなります。
 *4: RAID容量が2.1TB(2199GB)を超える場合、OSをインストールする論理ドライブについては、OSが認識できる最大2.1TB(2199GB)を超えないようLU(Logical Unit=論理ユニット)分割を行う必要があります。尚、工場出荷時の標準LU設定は、1つ目のRAIDグループに1つのLUが設定されます。(RAID容量2.1TB以下時: LU容量=RAID容量, RAID容量2.1TB超過時: LU容量=2.1TB(2199GB) [容量は機種により数MB異なります。]/残り未設定)
 *5: ハードディスク増設時の最大容量です。
 *6: 全てのUSB機器の接続を保証するものではありません。又、使用するOSによっては、USB3.0のポートでもUSB2.0での動作となります。
 *7: LAN拡張カード(1000BASE-T/1000BASE-TX/100BASE-T[2port]+100BASE-SR[2port])は、IPv6でのPXE bootは非サポートです。又、1000BASE-T/1000BASE-TX/100BASE-T側のポートは、kdump非サポートです。
 *8: LAN拡張カードのポートでのポートとなります。(ポート番号は搭載のLAN拡張カードにより異なります。)Hitachi Compute Systems Managerが必要となります。尚、非サポート管理ツール専用ポートにおいては非サポートです。
 *9: 通常使用時の目安値です。
 *10: エネルギー消費効率は、省エネ法で定める測定方法により測定された消費電力を省エネ法で定める複合性能指数で除したものです。
 *11: 情報処理装置等電波障害自主規制協議会基準、VCCI A情報技術装置を家庭環境で使用すると、電波妨害を引き起こすことがあります。この場合には使用者が適切な対策を講ずるよう要求されることがあります。
 *12: ISO7779に準拠した弊社測定値です。設置環境の温度やシステム装置の負荷状態により、本基準値を超えることがあります。設置環境や設置場所により運転音が大きいと感じることがありますので、一般事務所に設置する場合には環境や場所十分に注意して導入してください。
 *13: Windows Server 2012 R2 Standard 日本語版(Additionalライセンス付)/Windows Server 2012 Standard 日本語版/Windows Server 2012 Standard 日本語版(Additionalライセンス付)/Windows Server 2012 Standard 日本語版/Windows Server 2008 R2 Enterprise日本語版(SPI) *13/Windows Server 2008 R2 Standard日本語版(SPI) *14
<http://www.hitachi.co.jp/Prod/comp/OSD/pc/ha/products/software/index.html#03>
 Hitachi Server Navigator(OSインストール(Windows版)/ファームウェアアップデートツール), Hitachi Compute Systems Manager[サーバ管理ツール], Hitachi RAID Navigator[ディスク管理ツール(Windows/Linux版)], Log Monitor(Windows/Linux版), Log Monitor Logger(Windows版), IT Report Utility(Windows版)

● 前面

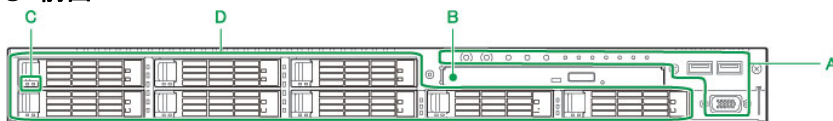

A : 操作パネル

システム装置を操作するためのスイッチや、システム装置の状態を表すランプなどがあります。

B : 拡張ストレージベイ (5 型(超薄型))

購入時に選択された内蔵 DVD-ROM ドライブまたは内蔵 DVD-RAM ドライブが装備されます。

C : HDD ステータスランプ (緑またはアンバー)

点灯のしかたによって、各拡張ストレージベイのハードディスクの状態を示します。

D : 拡張ストレージベイ (2.5 型) 1~8

内蔵ハードディスク (2.5 型) を取り付けます。

● 操作パネル

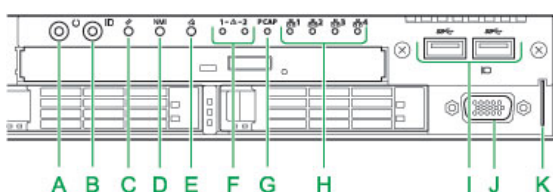

D : NMI スイッチ

NMI を発行するときに押します。

E : BMC RESET スイッチ

システム装置の BMC をリセット (再起動) するときに押します。

F : STATUS ランプ

STATUS ランプ 1 (緑) と STATUS ランプ 2 (アンバー) で構成されます。点灯のしかたによって、次のようにシステム装置の動作状態を示します。

G : パワーキャッピングランプ (緑)

点灯のしかたによって、パワーキャッピング機能の状態を示します。

A : POWER ランプスイッチ (緑)

システム装置の電源を入・切するときに押します。POWER ランプスイッチを押してシステム装置の電源を投入すると点灯します。

B : UID (ユニット ID) ランプスイッチ (青)

システム装置前面および背面の UID ランプを点灯/消灯させるときに押します。UID ランプは、複数のシステム装置の中から特定の装置を識別したいときなど、目印として点灯させます。システム動作には影響しません。

C : RESET スイッチ

システム装置をハード的にリセット (再起動) するときに押します。

H : LINK/ACT ランプ (緑)

背面のネットワークインタフェースコネクタの状態を示します。搭載の LAN 拡張カードによりポートの順序が異なります。

I : USB コネクタ (フロント) 1, 2

オプションの USB メモリーなどの USB 対応機器を使用するときに接続します。

J : ディスプレイインタフェースコネクタ

ディスプレイを接続します。

K : スライドタグ

システム装置の形名が記載されたラベルです。引き出して確認します。

● 背面

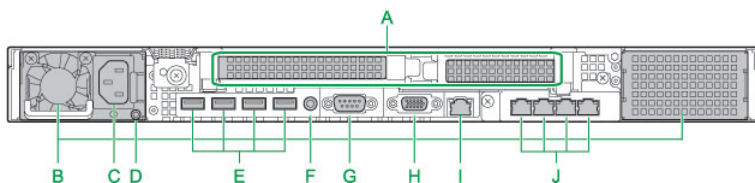

A : 拡張スロット (PCI)

PCI Express 仕様のボードを取り付けることができます。スロット番号は左から順に 1, 2 となります。

B : 電源スロット 1, 2

電源ユニットを搭載します。スロット番号は左から順に 1, 2 となります。電源スロット 2 には冗長化用として、オプションの電源ユニットを搭載することができます。

C : 電源コネクタ

電源ケーブルを接続します。冗長用の電源ユニットを搭載の場合、冗長用の電源ユニットにも電源ケーブルを接続します。

D : 電源ランプ (緑またはアンバー)

点灯のしかたによって、電源ユニットの状態を示します。

E : USB コネクタ (リア) 1, 2, 3, 4

キーボード、マウス等を接続します。また、USB 対応機器を接続します。

F : UID (ユニット ID) ランプスイッチ (青)

システム装置前面および背面の UID ランプを点灯/消灯させるときに押します。UID ランプは、複数のシステム装置の中から特定の装置を識別したいときなど、目印として点灯させます。システム動作には影響しません。

G : シリアルインタフェースコネクタ (COM A)

無停電電源装置 (UPS) などシリアルインタフェースを使用する機器を接続します。

H : ディスプレイインタフェースコネクタ

ディスプレイを接続します。

I : マネジメントインタフェースコネクタ

J : ネットワークインタフェースコネクタ 1, 2, 3, 4

LAN 拡張カード専用スロットに、LAN 拡張カードが搭載されます。

<システム装置および内蔵オプション編>

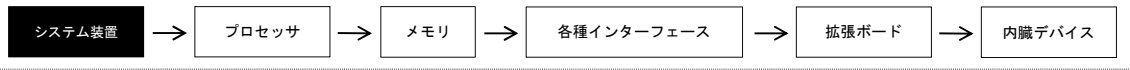

<外付けオプション編>へ

- ・ディスプレイ装置、・スイッチングHUB、・外付け装置、
- ・無停電電源装置<タワータイプ用>等

<ラックキャビネット編>

- ・ラックオプション品、
- ・無停電電源装置<ラックタイプ>

システム装置 [おまかせ安心モデルⅡ24] カスタムモデル

① HA8000/RS210 AN1 [RAID (2.5型SAS)] おまかせ安心モデルⅡ24

OS	CPU	MEM	LAN	RAID	HDD	DVD-ROM / DVD-RAM	電源ユニット	おまかせ安心モデルⅡ24							
								5年		4年		3年		保守料 *5 (月額、税別)	
								セット形名	希望小売価格 (税別)	セット形名	希望小売価格 (税別)	セット形名	希望小売価格 (税別)	維持保守	出張修理
Windows Server 2012 R2 Datacenter日本語版バンドルモデル	選択 *1	選択 *2	選択 *4	MR9362-8i [1GB Cache] (LST SAS3108 ROC/SAS/SATA I/F)	選択 *5	選択 *6	選択 (冗長化可) *3	GUC211AN-LDNANNC	¥1,747,000	GUC211AN-KDNANNC	¥1,533,000	GUC211AN-JDNANNC	¥1,359,000	¥2,317	¥1,800
Windows Server 2012 R2 Standard日本語版 (Additionalライセンス付き) プレインストールモデル								GUB211AN-LDNANNP	¥1,263,000	GUB211AN-KDNANNP	¥1,049,000	GUB211AN-JDNANNP	¥875,000	¥2,317	¥1,800
Windows Server 2012 R2 Standard日本語版 (Additionalライセンス付き) バンドルモデル								GUB211AN-LDNANNU	¥1,263,000	GUB211AN-KDNANNU	¥1,049,000	GUB211AN-JDNANNU	¥875,000	¥2,317	¥1,800
Windows Server 2012 R2 Standard日本語版 プレインストールモデル								GUB211AN-LDNANNM	¥1,153,000	GUB211AN-KDNANNM	¥939,000	GUB211AN-JDNANNM	¥765,000	¥2,317	¥1,800
Windows Server 2012 R2 Standard日本語版 バンドルモデル								GUB211AN-LDNANNC	¥1,153,000	GUB211AN-KDNANNC	¥939,000	GUB211AN-JDNANNC	¥765,000	¥2,317	¥1,800
Windows Server 2012 Datacenter日本語版 バンドルモデル								GUC211AN-LDNANNB	¥1,747,000	GUC211AN-KDNANNB	¥1,533,000	GUC211AN-JDNANNB	¥1,359,000	¥2,317	¥1,800
Windows Server 2012 Standard日本語版 (Additionalライセンス付き) プレインストールモデル								GUB211AN-LDNANN4	¥1,263,000	GUB211AN-KDNANN4	¥1,049,000	GUB211AN-JDNANN4	¥875,000	¥2,317	¥1,800
Windows Server 2012 Standard日本語版 (Additionalライセンス付き) バンドルモデル								GUB211AN-LDNANNT	¥1,263,000	GUB211AN-KDNANNT	¥1,049,000	GUB211AN-JDNANNT	¥875,000	¥2,317	¥1,800
Windows Server 2012 Standard日本語版 プレインストールモデル								GUB211AN-LDNANN2	¥1,153,000	GUB211AN-KDNANN2	¥939,000	GUB211AN-JDNANN2	¥765,000	¥2,317	¥1,800
Windows Server 2012 Standard日本語版 バンドルモデル								GUB211AN-LDNANNB	¥1,153,000	GUB211AN-KDNANNB	¥939,000	GUB211AN-JDNANNB	¥765,000	¥2,317	¥1,800
Windows Server 2012 R2 Standard日本語版 (Additionalライセンス付き) [Windows Server 2008 R2 Enterprise日本語版 (SP1) インストール代行サービス付き] モデル								GUB211AN-LDNANNQ	¥1,273,000	GUB211AN-KDNANNQ	¥1,059,000	GUB211AN-JDNANNQ	¥885,000	¥2,317	¥1,800
Windows Server 2012 R2 Standard日本語版 [Windows Server 2008 R2 Standard日本語版 (SP1) インストール代行サービス付き] モデル								GUB211AN-LDNANNV	¥1,163,000	GUB211AN-KDNANNV	¥949,000	GUB211AN-JDNANNV	¥775,000	¥2,317	¥1,800
OSなしモデル								GUA211AN-LDNANNO	¥1,043,000	GUA211AN-KDNANNO	¥829,000	GUA211AN-JDNANNO	¥655,000	¥2,317	¥1,800
指静脈ログオンバック								GUB211AN-LDNANKK	¥1,448,000	—	—	—	—	¥2,317	¥1,800
Windows Server 2012 R2 Datacenter日本語版 バンドルモデル								GUC211AN-LDNBNNC	¥1,802,000	GUC211AN-KDNBNNC	¥1,588,000	GUC211AN-JDNBNNC	¥1,414,000	¥2,733	¥2,125
Windows Server 2012 R2 Standard日本語版 (Additionalライセンス付き) プレインストールモデル								GUB211AN-LDNBNNP	¥1,318,000	GUB211AN-KDNBNNP	¥1,104,000	GUB211AN-JDNBNNP	¥930,000	¥2,733	¥2,125
Windows Server 2012 R2 Standard日本語版 (Additionalライセンス付き) バンドルモデル								GUB211AN-LDNBNNU	¥1,318,000	GUB211AN-KDNBNNU	¥1,104,000	GUB211AN-JDNBNNU	¥930,000	¥2,733	¥2,125
Windows Server 2012 R2 Standard日本語版 プレインストールモデル								GUB211AN-LDNBNNM	¥1,208,000	GUB211AN-KDNBNNM	¥994,000	GUB211AN-JDNBNNM	¥820,000	¥2,733	¥2,125
Windows Server 2012 R2 Standard日本語版 バンドルモデル								GUB211AN-LDNBNNC	¥1,208,000	GUB211AN-KDNBNNC	¥994,000	GUB211AN-JDNBNNC	¥820,000	¥2,733	¥2,125
Windows Server 2012 Datacenter日本語版 バンドルモデル								GUC211AN-LDNBNNB	¥1,802,000	GUC211AN-KDNBNNB	¥1,588,000	GUC211AN-JDNBNNB	¥1,414,000	¥2,733	¥2,125
Windows Server 2012 Standard日本語版 (Additionalライセンス付き) プレインストールモデル								GUB211AN-LDNBNN4	¥1,318,000	GUB211AN-KDNBNN4	¥1,104,000	GUB211AN-JDNBNN4	¥930,000	¥2,733	¥2,125
Windows Server 2012 Standard日本語版 (Additionalライセンス付き) バンドルモデル								GUB211AN-LDNBNNT	¥1,318,000	GUB211AN-KDNBNNT	¥1,104,000	GUB211AN-JDNBNNT	¥930,000	¥2,733	¥2,125
Windows Server 2012 Standard日本語版 プレインストールモデル								GUB211AN-LDNBNN2	¥1,208,000	GUB211AN-KDNBNN2	¥994,000	GUB211AN-JDNBNN2	¥820,000	¥2,733	¥2,125
Windows Server 2012 Standard日本語版 バンドルモデル								GUB211AN-LDNBNNB	¥1,208,000	GUB211AN-KDNBNNB	¥994,000	GUB211AN-JDNBNNB	¥820,000	¥2,733	¥2,125
Windows Server 2012 R2 Standard日本語版 (Additionalライセンス付き) [Windows Server 2008 R2 Enterprise日本語版 (SP1) インストール代行サービス付き] モデル	GUB211AN-LDNBNNQ	¥1,328,000	GUB211AN-KDNBNNQ	¥1,114,000	GUB211AN-JDNBNNQ	¥940,000	¥2,733	¥2,125							
Windows Server 2012 R2 Standard日本語版 [Windows Server 2008 R2 Standard日本語版 (SP1) インストール代行サービス付き] モデル	GUB211AN-LDNBNNV	¥1,218,000	GUB211AN-KDNBNNV	¥1,004,000	GUB211AN-JDNBNNV	¥830,000	¥2,733	¥2,125							
OSなしモデル	GUA211AN-LDNBNNO	¥1,098,000	GUA211AN-KDNBNNO	¥884,000	GUA211AN-JDNBNNO	¥710,000	¥2,733	¥2,125							
指静脈ログオンバック	GUB211AN-LDNBNKK	¥1,503,000	—	—	—	—	¥2,733	¥2,125							

OS	CPU	MEM	LAN	RAID	HDD	DVD-ROM / DVD-RAM	電源ユニット	おまかせ安心モデルⅡ24														
								5年		4年		3年		保守料 *5 (月額、税別)								
								セット形名	希望小売価格 (税別)	セット形名	希望小売価格 (税別)	セット形名	希望小売価格 (税別)	維持保守	出張修理							
Windows Server 2012 R2 Datacenter日本語版バンドルモデル	選択 *1	選択 *2	選択 *4	MR9362-81 [1GB Cache] (LSI SAS3108 ROC SAS/SATA I/F) [キャッシュメモリー付]	選択 *5	選択 *6	選択 *3 (冗長化可)	GUC211AN-LDNCNNC	¥1,776,000	GUC211AN-KDNCNNC	¥1,562,000	GUC211AN-JDNCNNC	¥1,388,000	¥2,533	¥1,967							
Windows Server 2012 R2 Standard日本語版 (Additionalライセンス付き) プレインストールモデル								GUB211AN-LDNCNNP	¥1,292,000	GUB211AN-KDNCNNP	¥1,078,000	GUB211AN-JDNCNNP	¥904,000	¥2,533	¥1,967							
Windows Server 2012 R2 Standard日本語版 (Additionalライセンス付き) バンドルモデル								GUB211AN-LDNCNNU	¥1,292,000	GUB211AN-KDNCNNU	¥1,078,000	GUB211AN-JDNCNNU	¥904,000	¥2,533	¥1,967							
Windows Server 2012 R2 Standard日本語版 プレインストールモデル								GUB211AN-LDNCNNM	¥1,182,000	GUB211AN-KDNCNNM	¥968,000	GUB211AN-JDNCNNM	¥794,000	¥2,533	¥1,967							
Windows Server 2012 R2 Standard日本語版 バンドルモデル								GUB211AN-LDNCNNC	¥1,182,000	GUB211AN-KDNCNNC	¥968,000	GUB211AN-JDNCNNC	¥794,000	¥2,533	¥1,967							
Windows Server 2012 Datacenter日本語版 バンドルモデル								GUC211AN-LDNCNNB	¥1,776,000	GUC211AN-KDNCNNB	¥1,562,000	GUC211AN-JDNCNNB	¥1,388,000	¥2,533	¥1,967							
Windows Server 2012 Standard日本語版 (Additionalライセンス付き) プレインストールモデル								GUB211AN-LDNCNN4	¥1,292,000	GUB211AN-KDNCNN4	¥1,078,000	GUB211AN-JDNCNN4	¥904,000	¥2,533	¥1,967							
Windows Server 2012 Standard日本語版 (Additionalライセンス付き) バンドルモデル								GUB211AN-LDNCNNT	¥1,292,000	GUB211AN-KDNCNNT	¥1,078,000	GUB211AN-JDNCNNT	¥904,000	¥2,533	¥1,967							
Windows Server 2012 Standard日本語版 プレインストールモデル								GUB211AN-LDNCNN2	¥1,182,000	GUB211AN-KDNCNN2	¥968,000	GUB211AN-JDNCNN2	¥794,000	¥2,533	¥1,967							
Windows Server 2012 Standard日本語版 バンドルモデル								GUB211AN-LDNCNNB	¥1,182,000	GUB211AN-KDNCNNB	¥968,000	GUB211AN-JDNCNNB	¥794,000	¥2,533	¥1,967							
Windows Server 2012 R2 Standard日本語版 (Additionalライセンス付き) [Windows Server 2008 R2 Enterprise日本語版 (SP1) インストール代行サービス付き] モデル								GUB211AN-LDNCNNQ	¥1,302,000	GUB211AN-KDNCNNQ	¥1,088,000	GUB211AN-JDNCNNQ	¥914,000	¥2,533	¥1,967							
Windows Server 2008 R2 Standard日本語版 (SP1) インストール代行サービス付き] モデル								GUB211AN-LDNCNNV	¥1,192,000	GUB211AN-KDNCNNV	¥978,000	GUB211AN-JDNCNNV	¥804,000	¥2,533	¥1,967							
OSなしモデル														¥2,533	¥1,967							
指静脈ログオンバック														¥2,533	¥1,967							
Windows Server 2012 R2 Datacenter日本語版バンドルモデル								選択 *1	選択 *2	選択 *4	MR9362-81 [2GB Cache] (LSI SAS3108 ROC SAS/SATA I/F) [キャッシュメモリー付]	選択 *5	選択 *6	選択 *3 (冗長化可)	GUC211AN-LDNCNKC	¥1,477,000	—	—	—	¥2,533	¥1,967	
Windows Server 2012 R2 Standard日本語版 (Additionalライセンス付き) プレインストールモデル															GUC211AN-LDNDNKC	¥1,833,000	GUC211AN-KDNDNKC	¥1,619,000	GUC211AN-JDNDNKC	¥1,445,000	¥2,967	¥2,308
Windows Server 2012 R2 Standard日本語版 (Additionalライセンス付き) バンドルモデル															GUB211AN-LDNDNKP	¥1,349,000	GUB211AN-KDNDNKP	¥1,135,000	GUB211AN-JDNDNKP	¥961,000	¥2,967	¥2,308
Windows Server 2012 R2 Standard日本語版 プレインストールモデル															GUB211AN-LDNDNNU	¥1,349,000	GUB211AN-KDNDNNU	¥1,135,000	GUB211AN-JDNDNNU	¥961,000	¥2,967	¥2,308
Windows Server 2012 R2 Standard日本語版 バンドルモデル															GUB211AN-LDNDNNM	¥1,239,000	GUB211AN-KDNDNNM	¥1,025,000	GUB211AN-JDNDNNM	¥851,000	¥2,967	¥2,308
Windows Server 2012 R2 Standard日本語版 プレインストールモデル															GUB211AN-LDNDNKC	¥1,239,000	GUB211AN-KDNDNKC	¥1,025,000	GUB211AN-JDNDNKC	¥851,000	¥2,967	¥2,308
Windows Server 2012 Datacenter日本語版 バンドルモデル															GUC211AN-LDNDNKB	¥1,833,000	GUC211AN-KDNDNKB	¥1,619,000	GUC211AN-JDNDNKB	¥1,445,000	¥2,967	¥2,308
Windows Server 2012 Standard日本語版 (Additionalライセンス付き) プレインストールモデル															GUB211AN-LDNDNN4	¥1,349,000	GUB211AN-KDNDNN4	¥1,135,000	GUB211AN-JDNDNN4	¥961,000	¥2,967	¥2,308
Windows Server 2012 Standard日本語版 (Additionalライセンス付き) バンドルモデル															GUB211AN-LDNDNNT	¥1,349,000	GUB211AN-KDNDNNT	¥1,135,000	GUB211AN-JDNDNNT	¥961,000	¥2,967	¥2,308
Windows Server 2012 Standard日本語版 プレインストールモデル															GUB211AN-LDNDNN2	¥1,239,000	GUB211AN-KDNDNN2	¥1,025,000	GUB211AN-JDNDNN2	¥851,000	¥2,967	¥2,308
Windows Server 2012 Standard日本語版 バンドルモデル	GUB211AN-LDNDNKB	¥1,239,000	GUB211AN-KDNDNKB	¥1,025,000	GUB211AN-JDNDNKB	¥851,000	¥2,967								¥2,308							
Windows Server 2012 R2 Standard日本語版 (Additionalライセンス付き) [Windows Server 2008 R2 Enterprise日本語版 (SP1) インストール代行サービス付き] モデル	GUB211AN-LDNDNNQ	¥1,359,000	GUB211AN-KDNDNNQ	¥1,145,000	GUB211AN-JDNDNNQ	¥971,000	¥2,967								¥2,308							
Windows Server 2008 R2 Standard日本語版 (SP1) インストール代行サービス付き] モデル	GUB211AN-LDNDNNV	¥1,249,000	GUB211AN-KDNDNNV	¥1,035,000	GUB211AN-JDNDNNV	¥861,000	¥2,967								¥2,308							
OSなしモデル	GUA211AN-LDNDNNO	¥1,129,000	GUA211AN-KDNDNNO	¥915,000	GUA211AN-JDNDNNO	¥741,000	¥2,967								¥2,308							
指静脈ログオンバック	GUB211AN-LDNDNKC	¥1,534,000	—	—	—	—	¥2,967								¥2,308							

② HA8000/RS210 AN1 [RAID(2.5型SAS) [PCIe Flashドライブボード*7] おまかせ安心モデル*7]

OS	CPU	MEM	LAN	RAID	HDD	DVD-ROM / DVD-RAM	電源ユニット	おまかせ安心モデルII 24							
								5年		4年		3年		保守料 *5 (月額、税別)	
								セット形名	希望小売価格 (税別)	セット形名	希望小売価格 (税別)	セット形名	希望小売価格 (税別)	維持保守	出張修理
Windows Server 2012 R2 Datacenter日本語版バンドルモデル	選択 *1	選択 *2	選択 *4	MR9362-81 [1GB Cache] (LST SAS3108 ROC) SAS/SATA 1/F	選択 *5	選択 *6	選択 (冗長化可) *3	GUC211AN-LDNASNC	¥1,747,000	GUC211AN-KDNASNC	¥1,533,000	GUC211AN-JDNASNC	¥1,359,000	¥2,317	¥1,800
GUB211AN-LDNASNP								¥1,263,000	GUB211AN-KDNASNP	¥1,049,000	GUB211AN-JDNASNP	¥875,000	¥2,317	¥1,800	
GUB211AN-LDNASNU								¥1,263,000	GUB211AN-KDNASNU	¥1,049,000	GUB211AN-JDNASNU	¥875,000	¥2,317	¥1,800	
GUB211AN-LDNASNM								¥1,153,000	GUB211AN-KDNASNM	¥939,000	GUB211AN-JDNASNM	¥765,000	¥2,317	¥1,800	
GUB211AN-LDNASNC								¥1,153,000	GUB211AN-KDNASNC	¥939,000	GUB211AN-JDNASNC	¥765,000	¥2,317	¥1,800	
GUA211AN-LDNASNO								¥1,043,000	GUA211AN-KDNASNO	¥829,000	GUA211AN-JDNASNO	¥655,000	¥2,317	¥1,800	
GUC211AN-LDNBSNC								¥1,802,000	GUC211AN-KDNBSNC	¥1,588,000	GUC211AN-JDNBSNC	¥1,414,000	¥2,733	¥2,125	
GUB211AN-LDNBSNP								¥1,318,000	GUB211AN-KDNBSNP	¥1,104,000	GUB211AN-JDNBSNP	¥930,000	¥2,733	¥2,125	
GUB211AN-LDNBSNU								¥1,318,000	GUB211AN-KDNBSNU	¥1,104,000	GUB211AN-JDNBSNU	¥930,000	¥2,733	¥2,125	
GUB211AN-LDNBSNM								¥1,208,000	GUB211AN-KDNBSNM	¥994,000	GUB211AN-JDNBSNM	¥820,000	¥2,733	¥2,125	
GUB211AN-LDNBSNC								¥1,208,000	GUB211AN-KDNBSNC	¥994,000	GUB211AN-JDNBSNC	¥820,000	¥2,733	¥2,125	
GUA211AN-LDNBSNO								¥1,098,000	GUA211AN-KDNBSNO	¥884,000	GUA211AN-JDNBSNO	¥710,000	¥2,733	¥2,125	
GUC211AN-LDNCSC				¥1,776,000	GUC211AN-KDNCSC	¥1,562,000		GUC211AN-JDNCSC	¥1,388,000	¥2,533	¥1,967				
GUB211AN-LDNCSCP				¥1,292,000	GUB211AN-KDNCSCP	¥1,078,000		GUB211AN-JDNCSCP	¥904,000	¥2,533	¥1,967				
GUB211AN-LDNCNSU				¥1,292,000	GUB211AN-KDNCNSU	¥1,078,000		GUB211AN-JDNCNSU	¥904,000	¥2,533	¥1,967				
GUB211AN-LDNCNSM				¥1,182,000	GUB211AN-KDNCNSM	¥968,000		GUB211AN-JDNCNSM	¥794,000	¥2,533	¥1,967				
GUB211AN-LDNCSC				¥1,182,000	GUB211AN-KDNCSC	¥968,000		GUB211AN-JDNCSC	¥794,000	¥2,533	¥1,967				
GUA211AN-LDNCNSO				¥1,072,000	GUA211AN-KDNCNSO	¥858,000		GUA211AN-JDNCNSO	¥684,000	¥2,533	¥1,967				
GUC211AN-LDNDSNC				¥1,833,000	GUC211AN-KDNDSNC	¥1,619,000		GUC211AN-JDNDSNC	¥1,445,000	¥2,967	¥2,308				
GUB211AN-LDNDSNP				¥1,349,000	GUB211AN-KDNDSNP	¥1,135,000		GUB211AN-JDNDSNP	¥961,000	¥2,967	¥2,308				
GUB211AN-LDNDSNU				¥1,349,000	GUB211AN-KDNDSNU	¥1,135,000		GUB211AN-JDNDSNU	¥961,000	¥2,967	¥2,308				
GUB211AN-LDNDSNM				¥1,239,000	GUB211AN-KDNDSNM	¥1,025,000		GUB211AN-JDNDSNM	¥851,000	¥2,967	¥2,308				
GUB211AN-LDNDSNC				¥1,239,000	GUB211AN-KDNDSNC	¥1,025,000		GUB211AN-JDNDSNC	¥851,000	¥2,967	¥2,308				
GUA211AN-LDNDSNO				¥1,129,000	GUA211AN-KDNDSNO	¥915,000		GUA211AN-JDNDSNO	¥741,000	¥2,967	¥2,308				

- *1: プロセッサ(CPU)は、搭載必須オプションです。必要なプロセッサを選択の上、購入願います。
- *2: メモリーボード(MEM)は、搭載必須オプションです。必要なメモリーボードを選択の上、購入願います。
- *3: 電源ユニットは、搭載必須オプションです。必要な電源ユニットを選択の上、購入願います。
- *4: LAN拡張カードは、搭載必須オプションです。必要なLAN拡張カードを選択の上、購入願います。
- *5: 内蔵ハードディスク(HDD)は、搭載必須オプションです。必要な内蔵ハードディスクを選択の上、購入願います。又、標準のRAIDレベルは、RAID5です。RAIDレベル0, 1, 6, 10, JBODを選択の場合、別途RAID設定サービスを購入願います。
- *6: 内蔵DVD-ROM/内蔵DVD-RAMは、搭載必須オプションです。必要なDVDドライブを選択の上、購入願います。
- *7: [PCIe Flashドライブボード*7]モデルは、設置環境の温度やシステム装置の負荷状態により、運転音が大きいと感じられることがあります。

<システム装置および内蔵オプション編>

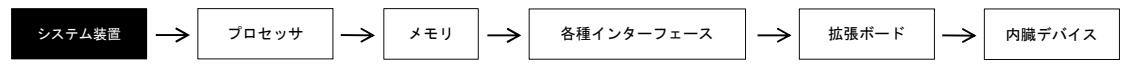

<外付けオプション編>へ

- ・ディスプレイ装置、・スイッチングHUB、・外付け装置、
- ・無停電電源装置<タワータイプ用>等

<ラックキャビネット編>

- ・ラックオプション品、
- ・無停電電源装置<ラックタイプ>

システム装置 [おまかせ安心モデルⅡ] カスタムモデル

① HA8000/RS210 AN1 [RAID (2.5型SAS)] おまかせ安心モデルⅡ

OS	CPU	MEM	LAN	RAID	HDD	DVD-ROM / DVD-RAM	電源ユニット	おまかせ安心モデルⅡ							
								5年		4年		3年		保守料 *5 (月額、税別)	
								セット形名	希望小売価格 (税別)	セット形名	希望小売価格 (税別)	セット形名	希望小売価格 (税別)	維持保守	出張修理
Windows Server 2012 R2 Datacenter日本語版バンドルモデル	選択 *1	選択 *2	選択 *4	MR9362-8i [1GB Cache] (LST SAS3108 ROC/SAS/SATA I/F)	選択 *5		選択 *3	GUC211AN-DCNANNC	¥1,499,000	GUC211AN-CCNANNC	¥1,368,000	GUC211AN-BCNANNC	¥1,245,000	¥2,317	¥1,800
Windows Server 2012 R2 Standard日本語版 (Additionalライセンス付き) プレインストールモデル								GUB211AN-DCNANNP	¥1,015,000	GUB211AN-CCNANNP	¥884,000	GUB211AN-BCNANNP	¥761,000	¥2,317	¥1,800
Windows Server 2012 R2 Standard日本語版 (Additionalライセンス付き) バンドルモデル								GUB211AN-DCNANNU	¥1,015,000	GUB211AN-CCNANNU	¥884,000	GUB211AN-BCNANNU	¥761,000	¥2,317	¥1,800
Windows Server 2012 R2 Standard日本語版 プレインストールモデル								GUB211AN-DCNANNM	¥905,000	GUB211AN-CCNANNM	¥774,000	GUB211AN-BCNANNM	¥651,000	¥2,317	¥1,800
Windows Server 2012 R2 Standard日本語版 バンドルモデル								GUB211AN-DCNANNC	¥905,000	GUB211AN-CCNANNC	¥774,000	GUB211AN-BCNANNC	¥651,000	¥2,317	¥1,800
Windows Server 2012 Datacenter日本語版 バンドルモデル								GUC211AN-DCNANNB	¥1,499,000	GUC211AN-CCNANNB	¥1,368,000	GUC211AN-BCNANNB	¥1,245,000	¥2,317	¥1,800
Windows Server 2012 Standard日本語版 (Additionalライセンス付き) プレインストールモデル								GUB211AN-DCNANN4	¥1,015,000	GUB211AN-CCNANN4	¥884,000	GUB211AN-BCNANN4	¥761,000	¥2,317	¥1,800
Windows Server 2012 Standard日本語版 (Additionalライセンス付き) バンドルモデル								GUB211AN-DCNANNT	¥1,015,000	GUB211AN-CCNANNT	¥884,000	GUB211AN-BCNANNT	¥761,000	¥2,317	¥1,800
Windows Server 2012 Standard日本語版 プレインストールモデル								GUB211AN-DCNANN2	¥905,000	GUB211AN-CCNANN2	¥774,000	GUB211AN-BCNANN2	¥651,000	¥2,317	¥1,800
Windows Server 2012 Standard日本語版 バンドルモデル								GUB211AN-DCNANNB	¥905,000	GUB211AN-CCNANNB	¥774,000	GUB211AN-BCNANNB	¥651,000	¥2,317	¥1,800
Windows Server 2012 R2 Standard日本語版 (Additionalライセンス付き) [Windows Server 2008 R2 Enterprise日本語版 (SP1) インストール代行サービス付き] モデル								GUB211AN-DCNANNQ	¥1,025,000	GUB211AN-CCNANNQ	¥894,000	GUB211AN-BCNANNQ	¥771,000	¥2,317	¥1,800
Windows Server 2012 R2 Standard日本語版 [Windows Server 2008 R2 Standard日本語版 (SP1) インストール代行サービス付き] モデル								GUB211AN-DCNANNV	¥915,000	GUB211AN-CCNANNV	¥784,000	GUB211AN-BCNANNV	¥661,000	¥2,317	¥1,800
OSなしモデル								GUA211AN-DCNANNO	¥795,000	GUA211AN-CCNANNO	¥664,000	GUA211AN-BCNANNO	¥541,000	¥2,317	¥1,800
指静脈ログオンバック								GUB211AN-DCNANNK	¥1,200,000	—	—	—	—	¥2,317	¥1,800
Windows Server 2012 R2 Datacenter日本語版バンドルモデル								GUC211AN-DCNBNNC	¥1,554,000	GUC211AN-CCNBNNC	¥1,423,000	GUC211AN-BCNBNNC	¥1,300,000	¥2,733	¥2,125
Windows Server 2012 R2 Standard日本語版 (Additionalライセンス付き) プレインストールモデル								GUB211AN-DCNBNNP	¥1,070,000	GUB211AN-CCNBNNP	¥939,000	GUB211AN-BCNBNNP	¥816,000	¥2,733	¥2,125
Windows Server 2012 R2 Standard日本語版 (Additionalライセンス付き) バンドルモデル								GUB211AN-DCNBNNU	¥1,070,000	GUB211AN-CCNBNNU	¥939,000	GUB211AN-BCNBNNU	¥816,000	¥2,733	¥2,125
Windows Server 2012 R2 Standard日本語版 プレインストールモデル								GUB211AN-DCNBNNM	¥960,000	GUB211AN-CCNBNNM	¥829,000	GUB211AN-BCNBNNM	¥706,000	¥2,733	¥2,125
Windows Server 2012 R2 Standard日本語版 バンドルモデル								GUB211AN-DCNBNNC	¥960,000	GUB211AN-CCNBNNC	¥829,000	GUB211AN-BCNBNNC	¥706,000	¥2,733	¥2,125
Windows Server 2012 Datacenter日本語版 バンドルモデル								GUC211AN-DCNBNNB	¥1,554,000	GUC211AN-CCNBNNB	¥1,423,000	GUC211AN-BCNBNNB	¥1,300,000	¥2,733	¥2,125
Windows Server 2012 Standard日本語版 (Additionalライセンス付き) プレインストールモデル	GUB211AN-DCNBNN4	¥1,070,000	GUB211AN-CCNBNN4	¥939,000	GUB211AN-BCNBNN4	¥816,000	¥2,733	¥2,125							
Windows Server 2012 Standard日本語版 (Additionalライセンス付き) バンドルモデル	GUB211AN-DCNBNNT	¥1,070,000	GUB211AN-CCNBNNT	¥939,000	GUB211AN-BCNBNNT	¥816,000	¥2,733	¥2,125							
Windows Server 2012 Standard日本語版 プレインストールモデル	GUB211AN-DCNBNN2	¥960,000	GUB211AN-CCNBNN2	¥829,000	GUB211AN-BCNBNN2	¥706,000	¥2,733	¥2,125							
Windows Server 2012 Standard日本語版 バンドルモデル	GUB211AN-DCNBNNB	¥960,000	GUB211AN-CCNBNNB	¥829,000	GUB211AN-BCNBNNB	¥706,000	¥2,733	¥2,125							
Windows Server 2012 R2 Standard日本語版 (Additionalライセンス付き) [Windows Server 2008 R2 Enterprise日本語版 (SP1) インストール代行サービス付き] モデル	GUB211AN-DCNBNNQ	¥1,080,000	GUB211AN-CCNBNNQ	¥949,000	GUB211AN-BCNBNNQ	¥826,000	¥2,733	¥2,125							
Windows Server 2012 R2 Standard日本語版 [Windows Server 2008 R2 Standard日本語版 (SP1) インストール代行サービス付き] モデル	GUB211AN-DCNBNNV	¥970,000	GUB211AN-CCNBNNV	¥839,000	GUB211AN-BCNBNNV	¥716,000	¥2,733	¥2,125							
OSなしモデル	GUA211AN-DCNBNNO	¥850,000	GUA211AN-CCNBNNO	¥719,000	GUA211AN-BCNBNNO	¥596,000	¥2,733	¥2,125							
指静脈ログオンバック	GUB211AN-DCNBNNK	¥1,255,000	—	—	—	—	¥2,733	¥2,125							

OS	CPU	MEM	LAN	RAID	HDD	DVD-ROM / DVD-RAM	電源ユニット	おまかせ安心モデルⅡ							
								5年		4年		3年		保守料 *5 (月額、税別)	
								セット形名	希望小売価格 (税別)	セット形名	希望小売価格 (税別)	セット形名	希望小売価格 (税別)	維持保守	出張修理
Windows Server 2012 R2 Datacenter日本語版バンドルモデル	選択 *1	選択 *2	選択 *4	MR9362-81 [1GB Cache] (LSI SAS3108 ROC SAS/SATA I/F) [キャッシュメモリー付]	選択 *5	選択 *6	選択 *3 (冗長化可)	GUC211AN-DCNCNNC	¥1,528,000	GUC211AN-CCNCNNC	¥1,397,000	GUC211AN-BCNCNNC	¥1,274,000	¥2,533	¥1,967
Windows Server 2012 R2 Standard日本語版 (Additionalライセンス付き) プレインストールモデル								GUB211AN-DCNCNCP	¥1,044,000	GUB211AN-CCNCNCP	¥913,000	GUB211AN-BCNCNCP	¥790,000	¥2,533	¥1,967
Windows Server 2012 R2 Standard日本語版 (Additionalライセンス付き) バンドルモデル								GUB211AN-DCNCNNU	¥1,044,000	GUB211AN-CCNCNNU	¥913,000	GUB211AN-BCNCNNU	¥790,000	¥2,533	¥1,967
Windows Server 2012 R2 Standard日本語版 プレインストールモデル								GUB211AN-DCNCNPM	¥934,000	GUB211AN-CCNCNPM	¥803,000	GUB211AN-BCNCNPM	¥680,000	¥2,533	¥1,967
Windows Server 2012 R2 Standard日本語版 バンドルモデル								GUB211AN-DCNCNCC	¥934,000	GUB211AN-CCNCNCC	¥803,000	GUB211AN-BCNCNCC	¥680,000	¥2,533	¥1,967
Windows Server 2012 Datacenter日本語版 バンドルモデル								GUC211AN-DCNCNNB	¥1,528,000	GUC211AN-CCNCNNB	¥1,397,000	GUC211AN-BCNCNNB	¥1,274,000	¥2,533	¥1,967
Windows Server 2012 Standard日本語版 (Additionalライセンス付き) プレインストールモデル								GUB211AN-DCNCNNA	¥1,044,000	GUB211AN-CCNCNNA	¥913,000	GUB211AN-BCNCNNA	¥790,000	¥2,533	¥1,967
Windows Server 2012 Standard日本語版 (Additionalライセンス付き) バンドルモデル								GUB211AN-DCNCNNT	¥1,044,000	GUB211AN-CCNCNNT	¥913,000	GUB211AN-BCNCNNT	¥790,000	¥2,533	¥1,967
Windows Server 2012 Standard日本語版 プレインストールモデル								GUB211AN-DCNCNN2	¥934,000	GUB211AN-CCNCNN2	¥803,000	GUB211AN-BCNCNN2	¥680,000	¥2,533	¥1,967
Windows Server 2012 Standard日本語版 バンドルモデル								GUB211AN-DCNCNNA	¥934,000	GUB211AN-CCNCNNA	¥803,000	GUB211AN-BCNCNNA	¥680,000	¥2,533	¥1,967
Windows Server 2012 R2 Standard日本語版 (Additionalライセンス付き) [Windows Server 2008 R2 Enterprise日本語版 (SP1) インストール代行サービス付き] モデル								GUB211AN-DCNCNNQ	¥1,054,000	GUB211AN-CCNCNNQ	¥923,000	GUB211AN-BCNCNNQ	¥800,000	¥2,533	¥1,967
Windows Server 2008 R2 Standard日本語版 (SP1) インストール代行サービス付き] モデル								GUB211AN-DCNCNNV	¥944,000	GUB211AN-CCNCNNV	¥813,000	GUB211AN-BCNCNNV	¥690,000	¥2,533	¥1,967
OSなしモデル								GUA211AN-DCNCNNO	¥824,000	GUA211AN-CCNCNNO	¥693,000	GUA211AN-BCNCNNO	¥570,000	¥2,533	¥1,967
指静脈ログオンバック								GUB211AN-DCNCNKK	¥1,229,000	—	—	—	—	¥2,533	¥1,967
Windows Server 2012 R2 Datacenter日本語版バンドルモデル								GUC211AN-DCNDNNC	¥1,585,000	GUC211AN-CCNDNNC	¥1,454,000	GUC211AN-BCNDNNC	¥1,331,000	¥2,967	¥2,308
Windows Server 2012 R2 Standard日本語版 (Additionalライセンス付き) プレインストールモデル								GUB211AN-DCNDNCP	¥1,101,000	GUB211AN-CCNDNCP	¥970,000	GUB211AN-BCNDNCP	¥847,000	¥2,967	¥2,308
Windows Server 2012 R2 Standard日本語版 (Additionalライセンス付き) バンドルモデル								GUB211AN-DCNDNNU	¥1,101,000	GUB211AN-CCNDNNU	¥970,000	GUB211AN-BCNDNNU	¥847,000	¥2,967	¥2,308
Windows Server 2012 R2 Standard日本語版 プレインストールモデル								GUB211AN-DCNDNPM	¥991,000	GUB211AN-CCNDNPM	¥860,000	GUB211AN-BCNDNPM	¥737,000	¥2,967	¥2,308
Windows Server 2012 R2 Standard日本語版 バンドルモデル								GUB211AN-DCNDNCC	¥991,000	GUB211AN-CCNDNCC	¥860,000	GUB211AN-BCNDNCC	¥737,000	¥2,967	¥2,308
Windows Server 2012 Datacenter日本語版 バンドルモデル								GUC211AN-DCNDNNB	¥1,585,000	GUC211AN-CCNDNNB	¥1,454,000	GUC211AN-BCNDNNB	¥1,331,000	¥2,967	¥2,308
Windows Server 2012 Standard日本語版 (Additionalライセンス付き) プレインストールモデル								GUB211AN-DCNDNNA	¥1,101,000	GUB211AN-CCNDNNA	¥970,000	GUB211AN-BCNDNNA	¥847,000	¥2,967	¥2,308
Windows Server 2012 Standard日本語版 (Additionalライセンス付き) バンドルモデル								GUB211AN-DCNDNNT	¥1,101,000	GUB211AN-CCNDNNT	¥970,000	GUB211AN-BCNDNNT	¥847,000	¥2,967	¥2,308
Windows Server 2012 Standard日本語版 プレインストールモデル								GUB211AN-DCNDNN2	¥991,000	GUB211AN-CCNDNN2	¥860,000	GUB211AN-BCNDNN2	¥737,000	¥2,967	¥2,308
Windows Server 2012 Standard日本語版 バンドルモデル								GUB211AN-DCNDNNA	¥991,000	GUB211AN-CCNDNNA	¥860,000	GUB211AN-BCNDNNA	¥737,000	¥2,967	¥2,308
Windows Server 2012 R2 Standard日本語版 (Additionalライセンス付き) [Windows Server 2008 R2 Enterprise日本語版 (SP1) インストール代行サービス付き] モデル								GUB211AN-DCNDNNQ	¥1,111,000	GUB211AN-CCNDNNQ	¥980,000	GUB211AN-BCNDNNQ	¥857,000	¥2,967	¥2,308
Windows Server 2012 R2 Standard日本語版 [Windows Server 2008 R2 Standard日本語版 (SP1) インストール代行サービス付き] モデル								GUB211AN-DCNDNNV	¥1,001,000	GUB211AN-CCNDNNV	¥870,000	GUB211AN-BCNDNNV	¥747,000	¥2,967	¥2,308
OSなしモデル								GUA211AN-DCNDNNO	¥881,000	GUA211AN-CCNDNNO	¥750,000	GUA211AN-BCNDNNO	¥627,000	¥2,967	¥2,308
指静脈ログオンバック								GUB211AN-DCNDNKK	¥1,286,000	—	—	—	—	¥2,967	¥2,308

② HA8000/RS210 AN1 [RAID(2.5型SAS)] [PCIe Flashドライブボード*7] おまかせ安心モデルⅡ

OS	CPU	MEM	LAN	RAID	HDD	DVD-ROM / DVD-RAM	電源ユニット	おまかせ安心モデルⅡ							
								5年		4年		3年		保守料 *5 (月額、税別)	
								セット形名	希望小売価格 (税別)	セット形名	希望小売価格 (税別)	セット形名	希望小売価格 (税別)	維持保守	出張修理
Windows Server 2012 R2 Datacenter日本語版バンドルモデル	選択 *1	選択 *2	選択 *4	MR9362-81 [1GB Cache] (LST SAS3108 ROC) SAS/SATA 1/F	選択 *5	選択 *6	選択 (冗長化可) *3	GUC211AN-DCNASNC	¥1,499,000	GUC211AN-CCNASNC	¥1,368,000	GUC211AN-BCNASNC	¥1,245,000	¥2,317	¥1,800
GUB211AN-DCNASNP								¥1,015,000	GUB211AN-CCNASNP	¥884,000	GUB211AN-BCNASNP	¥761,000	¥2,317	¥1,800	
GUB211AN-DCNASNU								¥1,015,000	GUB211AN-CCNASNU	¥884,000	GUB211AN-BCNASNU	¥761,000	¥2,317	¥1,800	
GUB211AN-DCNASNM								¥905,000	GUB211AN-CCNASNM	¥774,000	GUB211AN-BCNASNM	¥651,000	¥2,317	¥1,800	
GUB211AN-DCNASNC								¥905,000	GUB211AN-CCNASNC	¥774,000	GUB211AN-BCNASNC	¥651,000	¥2,317	¥1,800	
GUA211AN-DCNASNO								¥795,000	GUA211AN-CCNASNO	¥664,000	GUA211AN-BCNASNO	¥541,000	¥2,317	¥1,800	
GUC211AN-DCNBSNC								¥1,554,000	GUC211AN-CCNBSNC	¥1,423,000	GUC211AN-BCNBSNC	¥1,300,000	¥2,733	¥2,125	
GUB211AN-DCNBSNP								¥1,070,000	GUB211AN-CCNBSNP	¥939,000	GUB211AN-BCNBSNP	¥816,000	¥2,733	¥2,125	
GUB211AN-DCNBSNU								¥1,070,000	GUB211AN-CCNBSNU	¥939,000	GUB211AN-BCNBSNU	¥816,000	¥2,733	¥2,125	
GUB211AN-DCNBSNM								¥960,000	GUB211AN-CCNBSNM	¥829,000	GUB211AN-BCNBSNM	¥706,000	¥2,733	¥2,125	
GUB211AN-DCNBSNC								¥960,000	GUB211AN-CCNBSNC	¥829,000	GUB211AN-BCNBSNC	¥706,000	¥2,733	¥2,125	
GUA211AN-DCNBSNO								¥850,000	GUA211AN-CCNBSNO	¥719,000	GUA211AN-BCNBSNO	¥596,000	¥2,733	¥2,125	
GUC211AN-DCNCSNC				¥1,528,000	GUC211AN-CCNCSNC	¥1,397,000		GUC211AN-BCNCSNC	¥1,274,000	¥2,533	¥1,967				
GUB211AN-DCNCSNP				¥1,044,000	GUB211AN-CCNCSNP	¥913,000		GUB211AN-BCNCSNP	¥790,000	¥2,533	¥1,967				
GUB211AN-DCNCSNU				¥1,044,000	GUB211AN-CCNCSNU	¥913,000		GUB211AN-BCNCSNU	¥790,000	¥2,533	¥1,967				
GUB211AN-DCNCSNM				¥934,000	GUB211AN-CCNCSNM	¥803,000		GUB211AN-BCNCSNM	¥680,000	¥2,533	¥1,967				
GUB211AN-DCNCSNC				¥934,000	GUB211AN-CCNCSNC	¥803,000		GUB211AN-BCNCSNC	¥680,000	¥2,533	¥1,967				
GUA211AN-DCNCSNO				¥824,000	GUA211AN-CCNCSNO	¥693,000		GUA211AN-BCNCSNO	¥570,000	¥2,533	¥1,967				
GUC211AN-DCNDSNC				¥1,585,000	GUC211AN-CCNDSNC	¥1,454,000		GUC211AN-BCNDSNC	¥1,331,000	¥2,967	¥2,308				
GUB211AN-DCNDSNP				¥1,101,000	GUB211AN-CCNDSNP	¥970,000		GUB211AN-BCNDSNP	¥847,000	¥2,967	¥2,308				
GUB211AN-DCNDSNU				¥1,101,000	GUB211AN-CCNDSNU	¥970,000		GUB211AN-BCNDSNU	¥847,000	¥2,967	¥2,308				
GUB211AN-DCNDSNM				¥991,000	GUB211AN-CCNDSNM	¥860,000		GUB211AN-BCNDSNM	¥737,000	¥2,967	¥2,308				
GUB211AN-DCNDSNC				¥991,000	GUB211AN-CCNDSNC	¥860,000		GUB211AN-BCNDSNC	¥737,000	¥2,967	¥2,308				
GUA211AN-DCNDSNO				¥881,000	GUA211AN-CCNDSNO	¥750,000		GUA211AN-BCNDSNO	¥627,000	¥2,967	¥2,308				

- *1: プロセッサ(CPU)は、搭載必須オプションです。必要なプロセッサを選択の上、購入願います。
- *2: メモリーボード(MEM)は、搭載必須オプションです。必要なメモリーボードを選択の上、購入願います。
- *3: 電源ユニットは、搭載必須オプションです。必要な電源ユニットを選択の上、購入願います。
- *4: LAN拡張カードは、搭載必須オプションです。必要なLAN拡張カードを選択の上、購入願います。
- *5: 内蔵ハードディスク(HDD)は、搭載必須オプションです。必要な内蔵ハードディスクを選択の上、購入願います。又、標準のRAIDレベルは、RAID5です。RAIDレベル0, 1, 6, 10, JBODを選択の場合、別途RAID設定サービスを購入願います。
- *6: 内蔵DVD-ROM/内蔵DVD-RAMは、搭載必須オプションです。必要なDVDドライブを選択の上、購入願います。
- *7: [PCIe Flashドライブボード*7用]モデルは、設置環境の温度やシステム装置の負荷状態により、運転音が大きいと感じられることがあります。

<システム装置および内蔵オプション編>

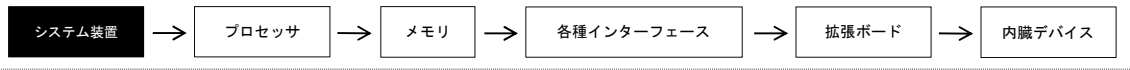

<外付けオプション編>へ

- ・ディスプレイ装置、・スイッチングHUB、・外付け装置、
- ・無停電電源装置<タワータイプ用>等

<ラックキャビネット編>

- ・ラックオプション品、
- ・無停電電源装置<ラックタイプ>

システム装置 [おまかせ安心モデル/標準モデル] カスタムモデル

① HA8000/RS210 AN1 [RAID (2.5型SAS)] おまかせ安心モデル/標準モデル

OS	CPU	MEM	LAN	RAID	HDD	DVD-ROM / DVD-RAM	電源ユニット	おまかせ安心モデル									
								5年		4年		3年		標準モデル		保守料 *5 (月額、税別)	
								セット形名	希望小売価格 (税別)	セット形名	希望小売価格 (税別)	セット形名	希望小売価格 (税別)	セット形名	希望小売価格 (税別)	維持保守	出張修理
Windows Server 2012 R2 Datacenter日本語版バンドルモデル	選択 *1	選択 *2	選択 *4	MR9362-8i [1GB Cache] (LSI SAS3108 ROC) SAS/SATA 1/F	選択 *5	選択 *6	選択 *3 (冗長化可)	GUC211AN-DANANNC	¥1,349,000	GUC211AN-CANANNC	¥1,245,000	GUC211AN-BANANNC	¥1,150,000	GUC211AN-3TNANNC	¥1,030,000	¥2,317	¥1,800
Windows Server 2012 R2 Standard日本語版 (Additionalライセンス付き) プレインストールモデル								GUB211AN-DANANNP	¥865,000	GUB211AN-CANANNP	¥761,000	GUB211AN-BANANNP	¥666,000	GUB211AN-3TNANNP	¥546,000	¥2,317	¥1,800
Windows Server 2012 R2 Standard日本語版 (Additionalライセンス付き) バンドルモデル								GUB211AN-DANANNU	¥865,000	GUB211AN-CANANNU	¥761,000	GUB211AN-BANANNU	¥666,000	GUB211AN-3TNANNU	¥546,000	¥2,317	¥1,800
Windows Server 2012 R2 Standard日本語版 プレインストールモデル								GUB211AN-DANANNM	¥755,000	GUB211AN-CANANNM	¥651,000	GUB211AN-BANANNM	¥556,000	GUB211AN-3TNANNM	¥436,000	¥2,317	¥1,800
Windows Server 2012 R2 Standard日本語版 バンドルモデル								GUB211AN-DANANNC	¥755,000	GUB211AN-CANANNC	¥651,000	GUB211AN-BANANNC	¥556,000	GUB211AN-3TNANNC	¥436,000	¥2,317	¥1,800
Windows Server 2012 Datacenter日本語版 バンドルモデル								GUC211AN-DANANNB	¥1,349,000	GUC211AN-CANANNB	¥1,245,000	GUC211AN-BANANNB	¥1,150,000	GUC211AN-3TNANNB	¥1,030,000	¥2,317	¥1,800
Windows Server 2012 Standard日本語版 (Additionalライセンス付き) プレインストールモデル								GUB211AN-DANANNA	¥865,000	GUB211AN-CANANNA	¥761,000	GUB211AN-BANANNA	¥666,000	GUB211AN-3TNANNA	¥546,000	¥2,317	¥1,800
Windows Server 2012 Standard日本語版 (Additionalライセンス付き) バンドルモデル								GUB211AN-DANANNT	¥865,000	GUB211AN-CANANNT	¥761,000	GUB211AN-BANANNT	¥666,000	GUB211AN-3TNANNT	¥546,000	¥2,317	¥1,800
Windows Server 2012 Standard日本語版 プレインストールモデル								GUB211AN-DANANN2	¥755,000	GUB211AN-CANANN2	¥651,000	GUB211AN-BANANN2	¥556,000	GUB211AN-3TNANN2	¥436,000	¥2,317	¥1,800
Windows Server 2012 Standard日本語版 バンドルモデル								GUB211AN-DANANNB	¥755,000	GUB211AN-CANANNB	¥651,000	GUB211AN-BANANNB	¥556,000	GUB211AN-3TNANNB	¥436,000	¥2,317	¥1,800
Windows Server 2012 R2 Standard日本語版 (Additionalライセンス付き) [Windows Server 2008 R2 Enterprise日本語版 (SP1) インストール代行サービス付き] モデル				GUB211AN-DANANNQ	¥875,000	GUB211AN-CANANNQ		¥771,000	GUB211AN-BANANNQ	¥676,000	GUB211AN-3TNANNQ	¥556,000	¥2,317	¥1,800			
Windows Server 2012 R2 Standard日本語版 [Windows Server 2008 R2 Standard日本語版 (SP1) インストール代行サービス付き] モデル				GUB211AN-DANANNV	¥765,000	GUB211AN-CANANNV		¥661,000	GUB211AN-BANANNV	¥566,000	GUB211AN-3TNANNV	¥446,000	¥2,317	¥1,800			
OSなしモデル				GUA211AN-DANANNO	¥645,000	GUA211AN-CANANNO		¥541,000	GUA211AN-BANANNO	¥446,000	GUA211AN-3TNANNO	¥326,000	¥2,317	¥1,800			
Windows Server 2012 R2 Datacenter日本語版 バンドルモデル				GUC211AN-DANBNNC	¥1,404,000	GUC211AN-CANBNNC		¥1,300,000	GUC211AN-BANBNNC	¥1,205,000	GUC211AN-3TNBNNC	¥1,085,000	¥2,733	¥2,125			
Windows Server 2012 R2 Standard日本語版 (Additionalライセンス付き) プレインストールモデル				GUB211AN-DANBNNP	¥920,000	GUB211AN-CANBNNP		¥816,000	GUB211AN-BANBNNP	¥721,000	GUB211AN-3TNBNNP	¥601,000	¥2,733	¥2,125			
Windows Server 2012 R2 Standard日本語版 (Additionalライセンス付き) バンドルモデル				GUB211AN-DANBNNU	¥920,000	GUB211AN-CANBNNU		¥816,000	GUB211AN-BANBNNU	¥721,000	GUB211AN-3TNBNNU	¥601,000	¥2,733	¥2,125			
Windows Server 2012 R2 Standard日本語版 プレインストールモデル				GUB211AN-DANBNNM	¥810,000	GUB211AN-CANBNNM		¥706,000	GUB211AN-BANBNNM	¥611,000	GUB211AN-3TNBNNM	¥491,000	¥2,733	¥2,125			
Windows Server 2012 R2 Standard日本語版 バンドルモデル				GUB211AN-DANBNNC	¥810,000	GUB211AN-CANBNNC		¥706,000	GUB211AN-BANBNNC	¥611,000	GUB211AN-3TNBNNC	¥491,000	¥2,733	¥2,125			
Windows Server 2012 Datacenter日本語版 バンドルモデル				GUC211AN-DANBNNB	¥1,404,000	GUC211AN-CANBNNB		¥1,300,000	GUC211AN-BANBNNB	¥1,205,000	GUC211AN-3TNBNNB	¥1,085,000	¥2,733	¥2,125			
Windows Server 2012 Standard日本語版 (Additionalライセンス付き) プレインストールモデル				GUB211AN-DANBNNA	¥920,000	GUB211AN-CANBNNA		¥816,000	GUB211AN-BANBNNA	¥721,000	GUB211AN-3TNBNNA	¥601,000	¥2,733	¥2,125			
Windows Server 2012 Standard日本語版 (Additionalライセンス付き) バンドルモデル	GUB211AN-DANBNNT	¥920,000	GUB211AN-CANBNNT	¥816,000	GUB211AN-BANBNNT	¥721,000	GUB211AN-3TNBNNT	¥601,000	¥2,733	¥2,125							
Windows Server 2012 Standard日本語版 プレインストールモデル	GUB211AN-DANBNN2	¥810,000	GUB211AN-CANBNN2	¥706,000	GUB211AN-BANBNN2	¥611,000	GUB211AN-3TNBNN2	¥491,000	¥2,733	¥2,125							
Windows Server 2012 Standard日本語版 バンドルモデル	GUB211AN-DANBNNB	¥810,000	GUB211AN-CANBNNB	¥706,000	GUB211AN-BANBNNB	¥611,000	GUB211AN-3TNBNNB	¥491,000	¥2,733	¥2,125							
Windows Server 2012 R2 Standard日本語版 (Additionalライセンス付き) [Windows Server 2008 R2 Enterprise日本語版 (SP1) インストール代行サービス付き] モデル	GUB211AN-DANBNNQ	¥930,000	GUB211AN-CANBNNQ	¥826,000	GUB211AN-BANBNNQ	¥731,000	GUB211AN-3TNBNNQ	¥611,000	¥2,733	¥2,125							
Windows Server 2012 R2 Standard日本語版 [Windows Server 2008 R2 Standard日本語版 (SP1) インストール代行サービス付き] モデル	GUB211AN-DANBNNV	¥820,000	GUB211AN-CANBNNV	¥716,000	GUB211AN-BANBNNV	¥621,000	GUB211AN-3TNBNNV	¥501,000	¥2,733	¥2,125							
OSなしモデル	GUA211AN-DANBNNO	¥700,000	GUA211AN-CANBNNO	¥596,000	GUA211AN-BANBNNO	¥501,000	GUA211AN-3TNBNNO	¥381,000	¥2,733	¥2,125							

OS	CPU	MEM	LAN	RAID	HDD	DVD-ROM / DVD-RAM	電源ユニット	おまかせ安心モデル						標準モデル		保守料 *5 (月額、税別)					
								5年		4年		3年		セット形名	希望小売価格 (税別)	セット形名	希望小売価格 (税別)	セット形名	希望小売価格 (税別)	維持保守	出張修理
								セット形名	希望小売価格 (税別)	セット形名	希望小売価格 (税別)	セット形名	希望小売価格 (税別)								
Windows Server 2012 R2 Datacenter日本語版バンドルモデル	選択 *1	選択 *2	選択 *4	MR9362-81 [16GB Cache] (LSI SAS3108 ROC/SAS/SATA 1/F [キャッシュバック付])	選択 *5	選択 *6	選択 *3	GUC211AN-DANCNNC	¥1,378,000	GUC211AN-CANCNNC	¥1,274,000	GUC211AN-BANCNNC	¥1,179,000	GUC211AN-3TNCNNC	¥1,059,000	¥2,533	¥1,967				
Windows Server 2012 R2 Standard日本語版 (Additionalライセンス付き) プレインストールモデル								GUB211AN-DANCNNP	¥894,000	GUB211AN-CANCNNP	¥790,000	GUB211AN-BANCNNP	¥695,000	GUB211AN-3TNCNNP	¥575,000	¥2,533	¥1,967				
Windows Server 2012 R2 Standard日本語版 (Additionalライセンス付き) バンドルモデル								GUB211AN-DANCNNU	¥894,000	GUB211AN-CANCNNU	¥790,000	GUB211AN-BANCNNU	¥695,000	GUB211AN-3TNCNNU	¥575,000	¥2,533	¥1,967				
Windows Server 2012 R2 Standard日本語版 プレインストールモデル								GUB211AN-DANCNNM	¥784,000	GUB211AN-CANCNNM	¥680,000	GUB211AN-BANCNNM	¥585,000	GUB211AN-3TNCNNM	¥465,000	¥2,533	¥1,967				
Windows Server 2012 R2 Standard日本語版 バンドルモデル								GUB211AN-DANCNNC	¥784,000	GUB211AN-CANCNNC	¥680,000	GUB211AN-BANCNNC	¥585,000	GUB211AN-3TNCNNC	¥465,000	¥2,533	¥1,967				
Windows Server 2012 Datacenter日本語版 バンドルモデル								GUC211AN-DANCNNB	¥1,378,000	GUC211AN-CANCNNB	¥1,274,000	GUC211AN-BANCNNB	¥1,179,000	GUC211AN-3TNCNNB	¥1,059,000	¥2,533	¥1,967				
Windows Server 2012 Standard日本語版 (Additionalライセンス付き) プレインストールモデル								GUB211AN-DANCNN4	¥894,000	GUB211AN-CANCNN4	¥790,000	GUB211AN-BANCNN4	¥695,000	GUB211AN-3TNCNN4	¥575,000	¥2,533	¥1,967				
Windows Server 2012 Standard日本語版 (Additionalライセンス付き) バンドルモデル								GUB211AN-DANCNNT	¥894,000	GUB211AN-CANCNNT	¥790,000	GUB211AN-BANCNNT	¥695,000	GUB211AN-3TNCNNT	¥575,000	¥2,533	¥1,967				
Windows Server 2012 Standard日本語版 プレインストールモデル								GUB211AN-DANCNN2	¥784,000	GUB211AN-CANCNN2	¥680,000	GUB211AN-BANCNN2	¥585,000	GUB211AN-3TNCNN2	¥465,000	¥2,533	¥1,967				
Windows Server 2012 Standard日本語版 バンドルモデル								GUB211AN-DANCNNB	¥784,000	GUB211AN-CANCNNB	¥680,000	GUB211AN-BANCNNB	¥585,000	GUB211AN-3TNCNNB	¥465,000	¥2,533	¥1,967				
Windows Server 2012 R2 Standard日本語版 (Additionalライセンス付き) [Windows Server 2008 R2 Enterprise日本語版 (SP1) インストール代行サービス付き] モデル								GUB211AN-DANCNNQ	¥904,000	GUB211AN-CANCNNQ	¥800,000	GUB211AN-BANCNNQ	¥705,000	GUB211AN-3TNCNNQ	¥585,000	¥2,533	¥1,967				
Windows Server 2012 R2 Standard日本語版 [Windows Server 2008 R2 Standard日本語版 (SP1) インストール代行サービス付き] モデル								GUB211AN-DANCNNV	¥794,000	GUB211AN-CANCNNV	¥690,000	GUB211AN-BANCNNV	¥595,000	GUB211AN-3TNCNNV	¥475,000	¥2,533	¥1,967				
OSなしモデル								GUA211AN-DANCNNO	¥674,000	GUA211AN-CANCNNO	¥570,000	GUA211AN-BANCNNO	¥475,000	GUA211AN-3TNCNNO	¥355,000	¥2,533	¥1,967				
Windows Server 2012 R2 Datacenter日本語版 バンドルモデル								GUC211AN-DANDNNC	¥1,435,000	GUC211AN-CANDNNC	¥1,331,000	GUC211AN-BANDNNC	¥1,236,000	GUC211AN-3TNDNNC	¥1,116,000	¥2,967	¥2,308				
Windows Server 2012 R2 Standard日本語版 (Additionalライセンス付き) プレインストールモデル								GUB211AN-DANDNNP	¥951,000	GUB211AN-CANDNNP	¥847,000	GUB211AN-BANDNNP	¥752,000	GUB211AN-3TNDNNP	¥632,000	¥2,967	¥2,308				
Windows Server 2012 R2 Standard日本語版 (Additionalライセンス付き) バンドルモデル								GUB211AN-DANDNNU	¥951,000	GUB211AN-CANDNNU	¥847,000	GUB211AN-BANDNNU	¥752,000	GUB211AN-3TNDNNU	¥632,000	¥2,967	¥2,308				
Windows Server 2012 R2 Standard日本語版 プレインストールモデル								GUB211AN-DANDNNM	¥841,000	GUB211AN-CANDNNM	¥737,000	GUB211AN-BANDNNM	¥642,000	GUB211AN-3TNDNNM	¥522,000	¥2,967	¥2,308				
Windows Server 2012 R2 Standard日本語版 バンドルモデル								GUB211AN-DANDNNC	¥841,000	GUB211AN-CANDNNC	¥737,000	GUB211AN-BANDNNC	¥642,000	GUB211AN-3TNDNNC	¥522,000	¥2,967	¥2,308				
Windows Server 2012 Datacenter日本語版 バンドルモデル								GUC211AN-DANDNNB	¥1,435,000	GUC211AN-CANDNNB	¥1,331,000	GUC211AN-BANDNNB	¥1,236,000	GUC211AN-3TNDNNB	¥1,116,000	¥2,967	¥2,308				
Windows Server 2012 Standard日本語版 (Additionalライセンス付き) プレインストールモデル								GUB211AN-DANDNN4	¥951,000	GUB211AN-CANDNN4	¥847,000	GUB211AN-BANDNN4	¥752,000	GUB211AN-3TNDNN4	¥632,000	¥2,967	¥2,308				
Windows Server 2012 Standard日本語版 (Additionalライセンス付き) バンドルモデル								GUB211AN-DANDNNT	¥951,000	GUB211AN-CANDNNT	¥847,000	GUB211AN-BANDNNT	¥752,000	GUB211AN-3TNDNNT	¥632,000	¥2,967	¥2,308				
Windows Server 2012 Standard日本語版 プレインストールモデル								GUB211AN-DANDNN2	¥841,000	GUB211AN-CANDNN2	¥737,000	GUB211AN-BANDNN2	¥642,000	GUB211AN-3TNDNN2	¥522,000	¥2,967	¥2,308				
Windows Server 2012 Standard日本語版 バンドルモデル								GUB211AN-DANDNNB	¥841,000	GUB211AN-CANDNNB	¥737,000	GUB211AN-BANDNNB	¥642,000	GUB211AN-3TNDNNB	¥522,000	¥2,967	¥2,308				
Windows Server 2012 R2 Standard日本語版 (Additionalライセンス付き) [Windows Server 2008 R2 Enterprise日本語版 (SP1) インストール代行サービス付き] モデル								GUB211AN-DANDNNQ	¥961,000	GUB211AN-CANDNNQ	¥857,000	GUB211AN-BANDNNQ	¥762,000	GUB211AN-3TNDNNQ	¥642,000	¥2,967	¥2,308				
Windows Server 2012 R2 Standard日本語版 [Windows Server 2008 R2 Standard日本語版 (SP1) インストール代行サービス付き] モデル								GUB211AN-DANDNNV	¥851,000	GUB211AN-CANDNNV	¥747,000	GUB211AN-BANDNNV	¥652,000	GUB211AN-3TNDNNV	¥532,000	¥2,967	¥2,308				
OSなしモデル								GUA211AN-DANDNNO	¥731,000	GUA211AN-CANDNNO	¥627,000	GUA211AN-BANDNNO	¥532,000	GUA211AN-3TNDNNO	¥412,000	¥2,967	¥2,308				

② HA8000/RS210 AN1 [RAID(2.5型SAS)] [PCIe Flashドライブボード*7] おまかせ安心モデル/標準モデル

OS	CPU	MEM	LAN	RAID	HDD	DVD-ROM / DVD-RAM	電源ユニット	おまかせ安心モデル						標準モデル		保守料 *5 (月額、税別)					
								5年		4年		3年		セット形名	希望小売価格 (税別)	セット形名	希望小売価格 (税別)	セット形名	希望小売価格 (税別)	維持保守	出張修理
								セット形名	希望小売価格 (税別)	セット形名	希望小売価格 (税別)	セット形名	希望小売価格 (税別)								
Windows Server 2012 R2 Datacenter日本語版バンドルモデル	選択 *1	選択 *2	選択 *4	MR9362-81 [1TB Cache] (LST SAS3108 ROC) SAS/SATA 1/F	選択 *5	選択 *6	選択 (冗長化可) *3	GUC211AN-DANASNC	¥1,349,000	GUC211AN-CANASNC	¥1,245,000	GUC211AN-BANASNC	¥1,150,000	GUC211AN-3TNASNC	¥1,030,000	¥2,317	¥1,800				
Windows Server 2012 R2 Standard日本語版 (Additionalライセンス付き) プレインストールモデル								GUB211AN-DANASNP	¥865,000	GUB211AN-CANASNP	¥761,000	GUB211AN-BANASNP	¥666,000	GUB211AN-3TNASNP	¥546,000	¥2,317	¥1,800				
Windows Server 2012 R2 Standard日本語版 (Additionalライセンス付き) バンドルモデル								GUB211AN-DANASNU	¥865,000	GUB211AN-CANASNU	¥761,000	GUB211AN-BANASNU	¥666,000	GUB211AN-3TNASNU	¥546,000	¥2,317	¥1,800				
Windows Server 2012 R2 Standard日本語版 プレインストールモデル								GUB211AN-DANASNM	¥755,000	GUB211AN-CANASNM	¥651,000	GUB211AN-BANASNM	¥556,000	GUB211AN-3TNASNM	¥436,000	¥2,317	¥1,800				
Windows Server 2012 R2 Standard日本語版バンドルモデル								GUB211AN-DANASNC	¥755,000	GUB211AN-CANASNC	¥651,000	GUB211AN-BANASNC	¥556,000	GUB211AN-3TNASNC	¥436,000	¥2,317	¥1,800				
OSなしモデル								GUA211AN-DANASNO	¥645,000	GUA211AN-CANASNO	¥541,000	GUA211AN-BANASNO	¥446,000	GUA211AN-3TNASNO	¥326,000	¥2,317	¥1,800				
Windows Server 2012 R2 Datacenter日本語版バンドルモデル								GUC211AN-DANBSNC	¥1,404,000	GUC211AN-CANBSNC	¥1,300,000	GUC211AN-BANBSNC	¥1,205,000	GUC211AN-3TNBSNC	¥1,085,000	¥2,733	¥2,125				
Windows Server 2012 R2 Standard日本語版 (Additionalライセンス付き) プレインストールモデル								GUB211AN-DANBSNP	¥920,000	GUB211AN-CANBSNP	¥816,000	GUB211AN-BANBSNP	¥721,000	GUB211AN-3TNBSNP	¥601,000	¥2,733	¥2,125				
Windows Server 2012 R2 Standard日本語版 (Additionalライセンス付き) バンドルモデル								GUB211AN-DANBSNU	¥920,000	GUB211AN-CANBSNU	¥816,000	GUB211AN-BANBSNU	¥721,000	GUB211AN-3TNBSNU	¥601,000	¥2,733	¥2,125				
Windows Server 2012 R2 Standard日本語版 プレインストールモデル								GUB211AN-DANBSNM	¥810,000	GUB211AN-CANBSNM	¥706,000	GUB211AN-BANBSNM	¥611,000	GUB211AN-3TNBSNM	¥491,000	¥2,733	¥2,125				
Windows Server 2012 R2 Standard日本語版バンドルモデル								GUB211AN-DANBSNC	¥810,000	GUB211AN-CANBSNC	¥706,000	GUB211AN-BANBSNC	¥611,000	GUB211AN-3TNBSNC	¥491,000	¥2,733	¥2,125				
OSなしモデル								GUA211AN-DANBSNO	¥700,000	GUA211AN-CANBSNO	¥596,000	GUA211AN-BANBSNO	¥501,000	GUA211AN-3TNBSNO	¥381,000	¥2,733	¥2,125				
Windows Server 2012 R2 Datacenter日本語版バンドルモデル				GUC211AN-DANCNC	¥1,378,000	GUC211AN-CANCNC		¥1,274,000	GUC211AN-BANCNC	¥1,179,000	GUC211AN-3TNCSNC	¥1,059,000	¥2,533	¥1,967							
Windows Server 2012 R2 Standard日本語版 (Additionalライセンス付き) プレインストールモデル				GUB211AN-DANCNP	¥894,000	GUB211AN-CANCNP		¥790,000	GUB211AN-BANCNP	¥695,000	GUB211AN-3TNCSNP	¥575,000	¥2,533	¥1,967							
Windows Server 2012 R2 Standard日本語版 (Additionalライセンス付き) バンドルモデル				GUB211AN-DANCNU	¥894,000	GUB211AN-CANCNU		¥790,000	GUB211AN-BANCNU	¥695,000	GUB211AN-3TNCSNU	¥575,000	¥2,533	¥1,967							
Windows Server 2012 R2 Standard日本語版 プレインストールモデル				GUB211AN-DANCNM	¥784,000	GUB211AN-CANCNM		¥680,000	GUB211AN-BANCNM	¥585,000	GUB211AN-3TNCSNM	¥465,000	¥2,533	¥1,967							
Windows Server 2012 R2 Standard日本語版バンドルモデル				GUB211AN-DANCNC	¥784,000	GUB211AN-CANCNC		¥680,000	GUB211AN-BANCNC	¥585,000	GUB211AN-3TNCSNC	¥465,000	¥2,533	¥1,967							
OSなしモデル				GUA211AN-DANCNO	¥674,000	GUA211AN-CANCNO		¥570,000	GUA211AN-BANCNO	¥475,000	GUA211AN-3TNCSNO	¥355,000	¥2,533	¥1,967							
Windows Server 2012 R2 Datacenter日本語版バンドルモデル				GUC211AN-DANDSNC	¥1,435,000	GUC211AN-CANDSNC		¥1,331,000	GUC211AN-BANDSNC	¥1,236,000	GUC211AN-3TNDNC	¥1,116,000	¥2,967	¥2,308							
Windows Server 2012 R2 Standard日本語版 (Additionalライセンス付き) プレインストールモデル				GUB211AN-DANDSNP	¥951,000	GUB211AN-CANDSNP		¥847,000	GUB211AN-BANDSNP	¥752,000	GUB211AN-3TNDNP	¥632,000	¥2,967	¥2,308							
Windows Server 2012 R2 Standard日本語版 (Additionalライセンス付き) バンドルモデル				GUB211AN-DANDSNU	¥951,000	GUB211AN-CANDSNU		¥847,000	GUB211AN-BANDSNU	¥752,000	GUB211AN-3TNDNU	¥632,000	¥2,967	¥2,308							
Windows Server 2012 R2 Standard日本語版 プレインストールモデル				GUB211AN-DANDSNM	¥841,000	GUB211AN-CANDSNM		¥737,000	GUB211AN-BANDSNM	¥642,000	GUB211AN-3TNDNM	¥522,000	¥2,967	¥2,308							
Windows Server 2012 R2 Standard日本語版バンドルモデル				GUB211AN-DANDSNC	¥841,000	GUB211AN-CANDSNC		¥737,000	GUB211AN-BANDSNC	¥642,000	GUB211AN-3TNDNC	¥522,000	¥2,967	¥2,308							
OSなしモデル				GUA211AN-DANDSNO	¥731,000	GUA211AN-CANDSNO		¥627,000	GUA211AN-BANDSNO	¥532,000	GUA211AN-3TNDNO	¥412,000	¥2,967	¥2,308							

- *1: プロセッサ(CPU)は、搭載必須オプションです。必要なプロセッサを選択の上、購入願います。
- *2: メモリーボード(MEM)は、搭載必須オプションです。必要なメモリーボードを選択の上、購入願います。
- *3: 電源ユニットは、搭載必須オプションです。必要な電源ユニットを選択の上、購入願います。
- *4: LAN拡張カードは、搭載必須オプションです。必要なLAN拡張カードを選択の上、購入願います。
- *5: 内蔵ハードディスク(HDD)は、搭載必須オプションです。必要な内蔵ハードディスクを選択の上、購入願います。又、標準のRAIDレベルは、RAID5です。RAIDレベル0, 1, 6, 10, JBODを選択の場合、別途RAID設定サービスを購入願います。
- *6: 内蔵DVD-ROM/内蔵DVD-RAMは、搭載必須オプションです。必要なDVDドライブを選択の上、購入願います。
- *7: [PCIe Flashドライブボード*7]モデルは、設置環境の温度やシステム装置の負荷状態により、運転音が大きいと感じられることがあります。

<システム装置および内蔵オプション編>

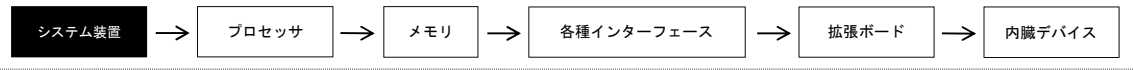

<外付けオプション編>へ

- ・ディスプレイ装置、・スイッチングHUB、・外付け装置、
- ・無停電電源装置<タワータイプ用>等

<ラックキャビネット編>

- ・ラックオプション品、
- ・無停電電源装置<ラックタイプ>

[おまかせ安心ロングライフモデルⅡ24/おまかせ安心ロングライフモデルⅡ]

① HA8000/RS210 AN1 [RAID (2.5型SAS)] おまかせ安心ロングライフモデルⅡ24/おまかせ安心ロングライフモデルⅡ

OS	CPU	MEM	LAN	RAID	HDD	DVD-ROM / DVD-RAM	電源ユニット	おまかせ安心ロングライフモデルⅡ24				おまかせ安心ロングライフモデルⅡ				保守料 *5 (月額、税別)	
								7年		6年		7年		6年		維持保守	出張修理
								セット形名	希望小売価格 (税別)	セット形名	希望小売価格 (税別)	セット形名	希望小売価格 (税別)	セット形名	希望小売価格 (税別)		
Windows Server 2012 R2 Datacenter日本語版バンドルモデル	選択 *1	選択 *2	選択 *4	MR9362-8i [1GB Cache] (LSI SAS3108 ROC) SAS/SATA I/F	選択 *5	選択 *6	選択 *3 (冗長化可)	GUC211AN-PFNANNC	¥2,358,000	GUC211AN-MFNANNC	¥2,046,000	GUC211AN-FENANNC	¥2,012,000	GUC211AN-EENANNC	¥1,752,000	¥2,317	¥1,800
Windows Server 2012 R2 Standard日本語版 (Additionalライセンス付き) プレインストールモデル								GUB211AN-PFNANNP	¥1,874,000	GUB211AN-MFNANNP	¥1,562,000	GUB211AN-FENANNP	¥1,528,000	GUB211AN-EENANNP	¥1,268,000	¥2,317	¥1,800
Windows Server 2012 R2 Standard日本語版 (Additionalライセンス付き) バンドルモデル								GUB211AN-PFNANNU	¥1,874,000	GUB211AN-MFNANNU	¥1,562,000	GUB211AN-FENANNU	¥1,528,000	GUB211AN-EENANNU	¥1,268,000	¥2,317	¥1,800
Windows Server 2012 R2 Standard日本語版 プレインストールモデル								GUB211AN-PFNANNM	¥1,764,000	GUB211AN-MFNANNM	¥1,452,000	GUB211AN-FENANNM	¥1,418,000	GUB211AN-EENANNM	¥1,158,000	¥2,317	¥1,800
Windows Server 2012 R2 Standard日本語版 バンドルモデル								GUB211AN-PFNANNC	¥1,764,000	GUB211AN-MFNANNC	¥1,452,000	GUB211AN-FENANNC	¥1,418,000	GUB211AN-EENANNC	¥1,158,000	¥2,317	¥1,800
Windows Server 2012 Datacenter日本語版 バンドルモデル								GUC211AN-PFNANNB	¥2,358,000	GUC211AN-MFNANNB	¥2,046,000	GUC211AN-FENANNB	¥2,012,000	GUC211AN-EENANNB	¥1,752,000	¥2,317	¥1,800
Windows Server 2012 Standard日本語版 (Additionalライセンス付き) プレインストールモデル								GUB211AN-PFNANN4	¥1,874,000	GUB211AN-MFNANN4	¥1,562,000	GUB211AN-FENANN4	¥1,528,000	GUB211AN-EENANN4	¥1,268,000	¥2,317	¥1,800
Windows Server 2012 Standard日本語版 (Additionalライセンス付き) バンドルモデル								GUB211AN-PFNANNT	¥1,874,000	GUB211AN-MFNANNT	¥1,562,000	GUB211AN-FENANNT	¥1,528,000	GUB211AN-EENANNT	¥1,268,000	¥2,317	¥1,800
Windows Server 2012 Standard日本語版 プレインストールモデル								GUB211AN-PFNANN2	¥1,764,000	GUB211AN-MFNANN2	¥1,452,000	GUB211AN-FENANN2	¥1,418,000	GUB211AN-EENANN2	¥1,158,000	¥2,317	¥1,800
Windows Server 2012 Standard日本語版 バンドルモデル								GUB211AN-PFNANNB	¥1,764,000	GUB211AN-MFNANNB	¥1,452,000	GUB211AN-FENANNB	¥1,418,000	GUB211AN-EENANNB	¥1,158,000	¥2,317	¥1,800
Windows Server 2012 R2 Standard日本語版 (Additionalライセンス付き) [Windows Server 2008 R2 Enterprise日本語版 (SP1) インストール代行サービス付き] モデル				GUB211AN-PFNANNQ	¥1,884,000	GUB211AN-MFNANNQ		¥1,572,000	GUB211AN-FENANNQ	¥1,538,000	GUB211AN-EENANNQ	¥1,278,000	¥2,317	¥1,800			
Windows Server 2012 R2 Standard日本語版 [Windows Server 2008 R2 Standard日本語版 (SP1) インストール代行サービス付き] モデル				GUB211AN-PFNANNV	¥1,774,000	GUB211AN-MFNANNV		¥1,462,000	GUB211AN-FENANNV	¥1,428,000	GUB211AN-EENANNV	¥1,168,000	¥2,317	¥1,800			
OSなしモデル				GUA211AN-PFNANNO	¥1,654,000	GUA211AN-MFNANNO		¥1,342,000	GUA211AN-FENANNO	¥1,308,000	GUA211AN-EENANNO	¥1,048,000	¥2,317	¥1,800			
Windows Server 2012 R2 Datacenter日本語版 バンドルモデル				GUC211AN-PFNBNNC	¥2,413,000	GUC211AN-MFNBNNC		¥2,101,000	GUC211AN-FENBNNC	¥2,067,000	GUC211AN-EENBNNC	¥1,807,000	¥2,733	¥2,125			
Windows Server 2012 R2 Standard日本語版 (Additionalライセンス付き) プレインストールモデル				GUB211AN-PFNBNNP	¥1,929,000	GUB211AN-MFNBNNP		¥1,617,000	GUB211AN-FENBNNP	¥1,583,000	GUB211AN-EENBNNP	¥1,323,000	¥2,733	¥2,125			
Windows Server 2012 R2 Standard日本語版 (Additionalライセンス付き) バンドルモデル				GUB211AN-PFNBNNU	¥1,929,000	GUB211AN-MFNBNNU		¥1,617,000	GUB211AN-FENBNNU	¥1,583,000	GUB211AN-EENBNNU	¥1,323,000	¥2,733	¥2,125			
Windows Server 2012 R2 Standard日本語版 プレインストールモデル				GUB211AN-PFNBNNM	¥1,819,000	GUB211AN-MFNBNNM		¥1,507,000	GUB211AN-FENBNNM	¥1,473,000	GUB211AN-EENBNNM	¥1,213,000	¥2,733	¥2,125			
Windows Server 2012 R2 Standard日本語版 バンドルモデル				GUB211AN-PFNBNNC	¥1,819,000	GUB211AN-MFNBNNC		¥1,507,000	GUB211AN-FENBNNC	¥1,473,000	GUB211AN-EENBNNC	¥1,213,000	¥2,733	¥2,125			
Windows Server 2012 Datacenter日本語版 バンドルモデル				GUC211AN-PFNBNNB	¥2,413,000	GUC211AN-MFNBNNB		¥2,101,000	GUC211AN-FENBNNB	¥2,067,000	GUC211AN-EENBNNB	¥1,807,000	¥2,733	¥2,125			
Windows Server 2012 Standard日本語版 (Additionalライセンス付き) プレインストールモデル				GUB211AN-PFNBNN4	¥1,929,000	GUB211AN-MFNBNN4		¥1,617,000	GUB211AN-FENBNN4	¥1,583,000	GUB211AN-EENBNN4	¥1,323,000	¥2,733	¥2,125			
Windows Server 2012 Standard日本語版 (Additionalライセンス付き) バンドルモデル	GUB211AN-PFNBNNNT	¥1,929,000	GUB211AN-MFNBNNNT	¥1,617,000	GUB211AN-FENBNNNT	¥1,583,000	GUB211AN-EENBNNNT	¥1,323,000	¥2,733	¥2,125							
Windows Server 2012 Standard日本語版 プレインストールモデル	GUB211AN-PFNBNN2	¥1,819,000	GUB211AN-MFNBNN2	¥1,507,000	GUB211AN-FENBNN2	¥1,473,000	GUB211AN-EENBNN2	¥1,213,000	¥2,733	¥2,125							
Windows Server 2012 Standard日本語版 バンドルモデル	GUB211AN-PFNBNNB	¥1,819,000	GUB211AN-MFNBNNB	¥1,507,000	GUB211AN-FENBNNB	¥1,473,000	GUB211AN-EENBNNB	¥1,213,000	¥2,733	¥2,125							
Windows Server 2012 R2 Standard日本語版 (Additionalライセンス付き) [Windows Server 2008 R2 Enterprise日本語版 (SP1) インストール代行サービス付き] モデル	GUB211AN-PFNBNNQ	¥1,939,000	GUB211AN-MFNBNNQ	¥1,627,000	GUB211AN-FENBNNQ	¥1,593,000	GUB211AN-EENBNNQ	¥1,333,000	¥2,733	¥2,125							
Windows Server 2012 R2 Standard日本語版 [Windows Server 2008 R2 Standard日本語版 (SP1) インストール代行サービス付き] モデル	GUB211AN-PFNBNNV	¥1,829,000	GUB211AN-MFNBNNV	¥1,517,000	GUB211AN-FENBNNV	¥1,483,000	GUB211AN-EENBNNV	¥1,223,000	¥2,733	¥2,125							
OSなしモデル	GUA211AN-PFNBNN0	¥1,709,000	GUA211AN-MFNBNN0	¥1,397,000	GUA211AN-FENBNN0	¥1,363,000	GUA211AN-EENBNN0	¥1,103,000	¥2,733	¥2,125							

OS	CPU	MEM	LAN	RAID	HDD	DVD-ROM / DVD-RAM	電源ユニット	おまかせ安心ロングライフモデルⅡ24				おまかせ安心ロングライフモデルⅡ				保守料 *5 (月額、税別)	
								7年		6年		7年		6年		維持保守	出張修理
								セット形名	希望小売価格 (税別)	セット形名	希望小売価格 (税別)	セット形名	希望小売価格 (税別)	セット形名	希望小売価格 (税別)		
Windows Server 2012 R2 Datacenter日本語版バンドルモデル	選択 *1	選択 *2	選択 *4	MR9362-81 (16GB Cache) (LSI SAS3108 ROC/SAS/SATA 1/F [キャッシュバック付])	選択 *5	選択 *6	選択 *3	GUC211AN-PFNCNNC	¥2,387,000	GUC211AN-MFNCNNC	¥2,075,000	GUC211AN-FENCNNC	¥2,041,000	GUC211AN-EENCNNC	¥1,781,000	¥2,533	¥1,967
Windows Server 2012 R2 Standard日本語版 (Additionalライセンス付き) プレインストールモデル								GUB211AN-PFNCNNP	¥1,903,000	GUB211AN-MFNCNNP	¥1,591,000	GUB211AN-FENCNNP	¥1,557,000	GUB211AN-EENCNNP	¥1,297,000	¥2,533	¥1,967
Windows Server 2012 R2 Standard日本語版 (Additionalライセンス付き) バンドルモデル								GUB211AN-PFNCNNU	¥1,903,000	GUB211AN-MFNCNNU	¥1,591,000	GUB211AN-FENCNNU	¥1,557,000	GUB211AN-EENCNNU	¥1,297,000	¥2,533	¥1,967
Windows Server 2012 R2 Standard日本語版 プレインストールモデル								GUB211AN-PFNCNNM	¥1,793,000	GUB211AN-MFNCNNM	¥1,481,000	GUB211AN-FENCNNM	¥1,447,000	GUB211AN-EENCNNM	¥1,187,000	¥2,533	¥1,967
Windows Server 2012 Datacenter日本語版バンドルモデル								GUB211AN-PFNCNNC	¥1,793,000	GUB211AN-MFNCNNC	¥1,481,000	GUB211AN-FENCNNC	¥1,447,000	GUB211AN-EENCNNC	¥1,187,000	¥2,533	¥1,967
Windows Server 2012 Standard日本語版 (Additionalライセンス付き) プレインストールモデル								GUC211AN-PFNCNNB	¥2,387,000	GUC211AN-MFNCNNB	¥2,075,000	GUC211AN-FENCNNB	¥2,041,000	GUC211AN-EENCNNB	¥1,781,000	¥2,533	¥1,967
Windows Server 2012 Standard日本語版 (Additionalライセンス付き) バンドルモデル								GUB211AN-PFNCNN4	¥1,903,000	GUB211AN-MFNCNN4	¥1,591,000	GUB211AN-FENCNN4	¥1,557,000	GUB211AN-EENCNN4	¥1,297,000	¥2,533	¥1,967
Windows Server 2012 Standard日本語版 プレインストールモデル								GUB211AN-PFNCNNT	¥1,903,000	GUB211AN-MFNCNNT	¥1,591,000	GUB211AN-FENCNNT	¥1,557,000	GUB211AN-EENCNNT	¥1,297,000	¥2,533	¥1,967
Windows Server 2012 Standard日本語版 (Additionalライセンス付き) プレインストールモデル								GUB211AN-PFNCNN2	¥1,793,000	GUB211AN-MFNCNN2	¥1,481,000	GUB211AN-FENCNN2	¥1,447,000	GUB211AN-EENCNN2	¥1,187,000	¥2,533	¥1,967
Windows Server 2012 Standard日本語版 バンドルモデル								GUB211AN-PFNCNNB	¥1,793,000	GUB211AN-MFNCNNB	¥1,481,000	GUB211AN-FENCNNB	¥1,447,000	GUB211AN-EENCNNB	¥1,187,000	¥2,533	¥1,967
Windows Server 2012 R2 Standard日本語版 (Additionalライセンス付き) [Windows Server 2008 R2 Enterprise日本語版 (SP1) インストール代行サービス付き] モデル								GUB211AN-PFNCNNQ	¥1,913,000	GUB211AN-MFNCNNQ	¥1,601,000	GUB211AN-FENCNNQ	¥1,567,000	GUB211AN-EENCNNQ	¥1,307,000	¥2,533	¥1,967
Windows Server 2012 R2 Standard日本語版 [Windows Server 2008 R2 Standard日本語版 (SP1) インストール代行サービス付き] モデル								GUB211AN-PFNCNNV	¥1,803,000	GUB211AN-MFNCNNV	¥1,491,000	GUB211AN-FENCNNV	¥1,457,000	GUB211AN-EENCNNV	¥1,197,000	¥2,533	¥1,967
OSなしモデル								GUA211AN-PFNCNNO	¥1,683,000	GUA211AN-MFNCNNO	¥1,371,000	GUA211AN-FENCNNO	¥1,337,000	GUA211AN-EENCNNO	¥1,077,000	¥2,533	¥1,967
Windows Server 2012 R2 Datacenter日本語版バンドルモデル								GUC211AN-PFNDNNC	¥2,444,000	GUC211AN-MFNDNNC	¥2,132,000	GUC211AN-FENDNNC	¥2,098,000	GUC211AN-EENDNNC	¥1,838,000	¥2,967	¥2,308
Windows Server 2012 R2 Standard日本語版 (Additionalライセンス付き) プレインストールモデル								GUB211AN-PFNDNNP	¥1,960,000	GUB211AN-MFNDNNP	¥1,648,000	GUB211AN-FENDNNP	¥1,614,000	GUB211AN-EENDNNP	¥1,354,000	¥2,967	¥2,308
Windows Server 2012 R2 Standard日本語版 (Additionalライセンス付き) バンドルモデル								GUB211AN-PFNDNNU	¥1,960,000	GUB211AN-MFNDNNU	¥1,648,000	GUB211AN-FENDNNU	¥1,614,000	GUB211AN-EENDNNU	¥1,354,000	¥2,967	¥2,308
Windows Server 2012 R2 Standard日本語版 プレインストールモデル								GUB211AN-PFNDNNM	¥1,850,000	GUB211AN-MFNDNNM	¥1,538,000	GUB211AN-FENDNNM	¥1,504,000	GUB211AN-EENDNNM	¥1,244,000	¥2,967	¥2,308
Windows Server 2012 R2 Standard日本語版 バンドルモデル								GUB211AN-PFNDNNC	¥1,850,000	GUB211AN-MFNDNNC	¥1,538,000	GUB211AN-FENDNNC	¥1,504,000	GUB211AN-EENDNNC	¥1,244,000	¥2,967	¥2,308
Windows Server 2012 Datacenter日本語版バンドルモデル								GUC211AN-PFNDNNB	¥2,444,000	GUC211AN-MFNDNNB	¥2,132,000	GUC211AN-FENDNNB	¥2,098,000	GUC211AN-EENDNNB	¥1,838,000	¥2,967	¥2,308
Windows Server 2012 Standard日本語版 (Additionalライセンス付き) プレインストールモデル								GUB211AN-PFNDNN4	¥1,960,000	GUB211AN-MFNDNN4	¥1,648,000	GUB211AN-FENDNN4	¥1,614,000	GUB211AN-EENDNN4	¥1,354,000	¥2,967	¥2,308
Windows Server 2012 Standard日本語版 (Additionalライセンス付き) バンドルモデル								GUB211AN-PFNDNNT	¥1,960,000	GUB211AN-MFNDNNT	¥1,648,000	GUB211AN-FENDNNT	¥1,614,000	GUB211AN-EENDNNT	¥1,354,000	¥2,967	¥2,308
Windows Server 2012 Standard日本語版 プレインストールモデル								GUB211AN-PFNDNN2	¥1,850,000	GUB211AN-MFNDNN2	¥1,538,000	GUB211AN-FENDNN2	¥1,504,000	GUB211AN-EENDNN2	¥1,244,000	¥2,967	¥2,308
Windows Server 2012 Standard日本語版 バンドルモデル								GUB211AN-PFNDNNB	¥1,850,000	GUB211AN-MFNDNNB	¥1,538,000	GUB211AN-FENDNNB	¥1,504,000	GUB211AN-EENDNNB	¥1,244,000	¥2,967	¥2,308
Windows Server 2012 R2 Standard日本語版 (Additionalライセンス付き) [Windows Server 2008 R2 Enterprise日本語版 (SP1) インストール代行サービス付き] モデル								GUB211AN-PFNDNNQ	¥1,970,000	GUB211AN-MFNDNNQ	¥1,658,000	GUB211AN-FENDNNQ	¥1,624,000	GUB211AN-EENDNNQ	¥1,364,000	¥2,967	¥2,308
Windows Server 2012 R2 Standard日本語版 [Windows Server 2008 R2 Standard日本語版 (SP1) インストール代行サービス付き] モデル	GUB211AN-PFNDNNV	¥1,860,000	GUB211AN-MFNDNNV	¥1,548,000	GUB211AN-FENDNNV	¥1,514,000	GUB211AN-EENDNNV	¥1,254,000	¥2,967	¥2,308							
OSなしモデル	GUA211AN-PFNDNNO	¥1,740,000	GUA211AN-MFNDNNO	¥1,428,000	GUA211AN-FENDNNO	¥1,394,000	GUA211AN-EENDNNO	¥1,134,000	¥2,967	¥2,308							

- *1: プロセッサ(CPU)は、搭載必須オプションです。必要なプロセッサを選択の上、購入願います。
- *2: メモリーボード(MEM)は、搭載必須オプションです。必要なメモリーボードを選択の上、購入願います。
- *3: 電源ユニットは、搭載必須オプションです。必要な電源ユニットを選択の上、購入願います。尚、ロングライフサポートモデルでは、電源ユニット冗長化構成が必須となりますので電源ユニットを2個選択の上、購入願います。
- *4: LAN拡張カードは、搭載必須オプションです。必要なLAN拡張カードを選択の上、購入願います。
- *5: 内蔵ハードディスク(HDD)は、搭載必須オプションです。必要な内蔵ハードディスクを選択の上、購入願います。又、標準のRAIDレベルは、RAID5です。RAIDレベル1, 6, 10を選択の場合、別途RAID設定サービスを購入願います。
- *6: 内蔵DVD-ROM/内蔵DVD-RAMは、搭載必須オプションです。必要なDVDドライブを選択の上、購入願います。

<システム装置および内蔵オプション編>

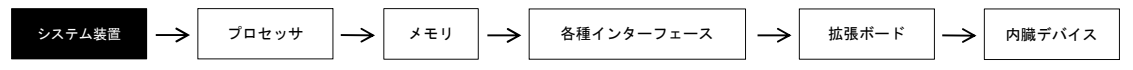

<外付けオプション編>へ

- ・ディスプレイ装置、・スイッチングHUB、・外付け装置、
- ・無停電電源装置<タワータイプ用>等

<ラックキャビネット編>

- ・ラックオプション品、
- ・無停電電源装置<ラックタイプ>

システム装置 [おまかせ安心ロングライフモデル/ロングライフモデルⅡ] カスタムモデル

① HA8000/RS210 AN1 [RAID (2.5型SAS)] おまかせ安心ロングライフモデル/ロングライフモデルⅡ

OS	CPU	MEM	LAN	RAID	HDD	DVD-ROM / DVD-RAM	電源ユニット	おまかせ安心ロングライフモデル				ロングライフモデルⅡ		保守料 *5 (月額、税別)	
								7年		6年		ロングライフモデルⅡ		維持保守	出張修理
								セット形名	希望小売価格 (税別)	セット形名	希望小売価格 (税別)	セット形名	希望小売価格 (税別)		
Windows Server 2012 R2 Datacenter日本語版バンドルモデル	選択 *1	選択 *2	選択 *4	MR9362-8i [1GB Cache] (LSI SAS3108 ROC) SAS/SATA I/F	選択 *5	選択 *6	選択 *3 (冗長化可)	GUC211AN-FBNANNC	¥1,765,000	GUC211AN-EBNANNC	¥1,549,000	GUC211AN-3LNANNC	¥1,351,000	¥2,317	¥1,800
Windows Server 2012 R2 Standard日本語版 (Additionalライセンス付き) プレインストールモデル								GUB211AN-FBNANNP	¥1,281,000	GUB211AN-EBNANNP	¥1,065,000	GUB211AN-3LNANNP	¥867,000	¥2,317	¥1,800
Windows Server 2012 R2 Standard日本語版 (Additionalライセンス付き) バンドルモデル								GUB211AN-FBNANNU	¥1,281,000	GUB211AN-EBNANNU	¥1,065,000	GUB211AN-3LNANNU	¥867,000	¥2,317	¥1,800
Windows Server 2012 R2 Standard日本語版 プレインストールモデル								GUB211AN-FBNANNM	¥1,171,000	GUB211AN-EBNANNM	¥955,000	GUB211AN-3LNANNM	¥757,000	¥2,317	¥1,800
Windows Server 2012 R2 Standard日本語版 バンドルモデル								GUB211AN-FBNANNC	¥1,171,000	GUB211AN-EBNANNC	¥955,000	GUB211AN-3LNANNC	¥757,000	¥2,317	¥1,800
Windows Server 2012 Datacenter日本語版 バンドルモデル								GUC211AN-FBNANNB	¥1,765,000	GUC211AN-EBNANNB	¥1,549,000	GUC211AN-3LNANNB	¥1,351,000	¥2,317	¥1,800
Windows Server 2012 Standard日本語版 (Additionalライセンス付き) プレインストールモデル								GUB211AN-FBNANNA	¥1,281,000	GUB211AN-EBNANNA	¥1,065,000	GUB211AN-3LNANNA	¥867,000	¥2,317	¥1,800
Windows Server 2012 Standard日本語版 (Additionalライセンス付き) バンドルモデル								GUB211AN-FBNANNT	¥1,281,000	GUB211AN-EBNANNT	¥1,065,000	GUB211AN-3LNANNT	¥867,000	¥2,317	¥1,800
Windows Server 2012 Standard日本語版 プレインストールモデル								GUB211AN-FBNANN2	¥1,171,000	GUB211AN-EBANN2	¥955,000	GUB211AN-3LNANN2	¥757,000	¥2,317	¥1,800
Windows Server 2012 Standard日本語版 バンドルモデル								GUB211AN-FBNANNB	¥1,171,000	GUB211AN-EBNANNB	¥955,000	GUB211AN-3LNANNB	¥757,000	¥2,317	¥1,800
Windows Server 2012 R2 Standard日本語版 (Additionalライセンス付き) [Windows Server 2008 R2 Enterprise日本語版 (SP1) インストール代行サービス付き] モデル				GUB211AN-FBNANNQ	¥1,291,000	GUB211AN-EBANNQ		¥1,075,000	GUB211AN-3LNANNQ	¥877,000	¥2,317	¥1,800			
Windows Server 2012 R2 Standard日本語版 [Windows Server 2008 R2 Standard日本語版 (SP1) インストール代行サービス付き] モデル				GUB211AN-FBNANNV	¥1,181,000	GUB211AN-EBANNV		¥965,000	GUB211AN-3LNANNV	¥767,000	¥2,317	¥1,800			
OSなしモデル				GUA211AN-FBNANNO	¥1,061,000	GUA211AN-EBNANNO		¥845,000	GUA211AN-3LNANNO	¥647,000	¥2,317	¥1,800			
Windows Server 2012 R2 Datacenter日本語版 バンドルモデル				GUC211AN-FBNBNNC	¥1,820,000	GUC211AN-EBNBNNC		¥1,604,000	GUC211AN-3LNBNNC	¥1,406,000	¥2,733	¥2,125			
Windows Server 2012 R2 Standard日本語版 (Additionalライセンス付き) プレインストールモデル				GUB211AN-FBNBNNP	¥1,336,000	GUB211AN-EBBNNP		¥1,120,000	GUB211AN-3LBNBNP	¥922,000	¥2,733	¥2,125			
Windows Server 2012 R2 Standard日本語版 (Additionalライセンス付き) バンドルモデル				GUB211AN-FBNBNNU	¥1,336,000	GUB211AN-EBBNNU		¥1,120,000	GUB211AN-3LBNBNU	¥922,000	¥2,733	¥2,125			
Windows Server 2012 R2 Standard日本語版 プレインストールモデル				GUB211AN-FBNBNNM	¥1,226,000	GUB211AN-EBBNM		¥1,010,000	GUB211AN-3LBNBMM	¥812,000	¥2,733	¥2,125			
Windows Server 2012 R2 Standard日本語版 バンドルモデル				GUB211AN-FBNBNNC	¥1,226,000	GUB211AN-EBBNNC		¥1,010,000	GUB211AN-3LBNBNC	¥812,000	¥2,733	¥2,125			
Windows Server 2012 Datacenter日本語版 バンドルモデル				GUC211AN-FBNBNNB	¥1,820,000	GUC211AN-EBBNNB		¥1,604,000	GUC211AN-3LBNBNB	¥1,406,000	¥2,733	¥2,125			
Windows Server 2012 Standard日本語版 (Additionalライセンス付き) プレインストールモデル				GUB211AN-FBNBNNA	¥1,336,000	GUB211AN-EBBNNA		¥1,120,000	GUB211AN-3LBNBNA	¥922,000	¥2,733	¥2,125			
Windows Server 2012 Standard日本語版 (Additionalライセンス付き) バンドルモデル	GUB211AN-FBNBNNT	¥1,336,000	GUB211AN-EBBNNT	¥1,120,000	GUB211AN-3LBNBNT	¥922,000	¥2,733	¥2,125							
Windows Server 2012 Standard日本語版 プレインストールモデル	GUB211AN-FBNBNN2	¥1,226,000	GUB211AN-EBBN2	¥1,010,000	GUB211AN-3LBNBN2	¥812,000	¥2,733	¥2,125							
Windows Server 2012 Standard日本語版 バンドルモデル	GUB211AN-FBNBNNB	¥1,226,000	GUB211AN-EBBNNB	¥1,010,000	GUB211AN-3LBNBNB	¥812,000	¥2,733	¥2,125							
Windows Server 2012 R2 Standard日本語版 (Additionalライセンス付き) [Windows Server 2008 R2 Enterprise日本語版 (SP1) インストール代行サービス付き] モデル	GUB211AN-FBNBNNQ	¥1,346,000	GUB211AN-EBBNNQ	¥1,130,000	GUB211AN-3LBNBNQ	¥932,000	¥2,733	¥2,125							
Windows Server 2012 R2 Standard日本語版 [Windows Server 2008 R2 Standard日本語版 (SP1) インストール代行サービス付き] モデル	GUB211AN-FBNBNNV	¥1,236,000	GUB211AN-EBBNNV	¥1,020,000	GUB211AN-3LBNBNV	¥822,000	¥2,733	¥2,125							
OSなしモデル	GUA211AN-FBNBNNO	¥1,116,000	GUA211AN-EBBNNO	¥900,000	GUA211AN-3LBNBNO	¥702,000	¥2,733	¥2,125							

OS	CPU	MEM	LAN	RAID	HDD	DVD-ROM / DVD-RAM	電源ユニット	おまかせ安心ロングライフモデル				ロングライフモデルⅡ		保守料 *5 (月額、税別)			
								7年		6年		セット形名	希望小売価格 (税別)	セット形名	希望小売価格 (税別)	維持保守	出張修理
								セット形名	希望小売価格 (税別)	セット形名	希望小売価格 (税別)						
Windows Server 2012 R2 Datacenter日本語版バンドルモデル	選択 *1	選択 *2	選択 *4	MR9362-81 (1GB Cache) (LSI SAS3108 ROC/SAS/SATA 1/F [キャッシュバック付])	選択 *5	選択 *6	選択 *3	GUC211AN-FBNCNNC	¥1,794,000	GUC211AN-EBNCNNC	¥1,578,000	GUC211AN-3LNCNNC	¥1,380,000	¥2,533	¥1,967		
Windows Server 2012 R2 Standard日本語版 (Additionalライセンス付き) プレインストールモデル								GUB211AN-FBNCNNP	¥1,310,000	GUB211AN-EBNCNNP	¥1,094,000	GUB211AN-3LNCNNP	¥896,000	¥2,533	¥1,967		
Windows Server 2012 R2 Standard日本語版 (Additionalライセンス付き) バンドルモデル								GUB211AN-FBNCNNU	¥1,310,000	GUB211AN-EBNCNNU	¥1,094,000	GUB211AN-3LNCNNU	¥896,000	¥2,533	¥1,967		
Windows Server 2012 R2 Standard日本語版 プレインストールモデル								GUB211AN-FBNCNNM	¥1,200,000	GUB211AN-EBNCNNM	¥984,000	GUB211AN-3LNCNNM	¥786,000	¥2,533	¥1,967		
Windows Server 2012 Datacenter日本語版バンドルモデル								GUB211AN-FBNCNNC	¥1,200,000	GUB211AN-EBNCNNC	¥984,000	GUB211AN-3LNCNNC	¥786,000	¥2,533	¥1,967		
Windows Server 2012 Standard日本語版 (Additionalライセンス付き) プレインストールモデル								GUC211AN-FBNCNNB	¥1,794,000	GUC211AN-EBNCNNB	¥1,578,000	GUC211AN-3LNCNNB	¥1,380,000	¥2,533	¥1,967		
Windows Server 2012 Standard日本語版 (Additionalライセンス付き) バンドルモデル								GUB211AN-FBNCNN4	¥1,310,000	GUB211AN-EBNCNN4	¥1,094,000	GUB211AN-3LNCNN4	¥896,000	¥2,533	¥1,967		
Windows Server 2012 Standard日本語版 プレインストールモデル								GUB211AN-FBNCNNT	¥1,310,000	GUB211AN-EBNCNNT	¥1,094,000	GUB211AN-3LNCNNT	¥896,000	¥2,533	¥1,967		
Windows Server 2012 Standard日本語版 (Additionalライセンス付き) プレインストールモデル								GUB211AN-FBNCNN2	¥1,200,000	GUB211AN-EBNCNN2	¥984,000	GUB211AN-3LNCNN2	¥786,000	¥2,533	¥1,967		
Windows Server 2012 Standard日本語版 バンドルモデル								GUB211AN-FBNCNNB	¥1,200,000	GUB211AN-EBNCNNB	¥984,000	GUB211AN-3LNCNNB	¥786,000	¥2,533	¥1,967		
Windows Server 2012 R2 Standard日本語版 (Additionalライセンス付き) [Windows Server 2008 R2 Enterprise日本語版 (SP1) インストール代行サービス付き] モデル								GUB211AN-FBNCNNQ	¥1,320,000	GUB211AN-EBNCNNQ	¥1,104,000	GUB211AN-3LNCNNQ	¥906,000	¥2,533	¥1,967		
Windows Server 2012 R2 Standard日本語版 [Windows Server 2008 R2 Standard日本語版 (SP1) インストール代行サービス付き] モデル								GUB211AN-FBNCNNV	¥1,210,000	GUB211AN-EBNCNNV	¥994,000	GUB211AN-3LNCNNV	¥796,000	¥2,533	¥1,967		
OSなしモデル								GUA211AN-FBNCNN0	¥1,090,000	GUA211AN-EBNCNN0	¥874,000	GUA211AN-3LNCNN0	¥676,000	¥2,533	¥1,967		
Windows Server 2012 R2 Datacenter日本語版バンドルモデル								GUC211AN-FBNDNNC	¥1,851,000	GUC211AN-EBNDNNC	¥1,635,000	GUC211AN-3LNDNNC	¥1,437,000	¥2,967	¥2,308		
Windows Server 2012 R2 Standard日本語版 (Additionalライセンス付き) プレインストールモデル								GUB211AN-FBNDNNP	¥1,367,000	GUB211AN-EBNDNNP	¥1,151,000	GUB211AN-3LNDNNP	¥953,000	¥2,967	¥2,308		
Windows Server 2012 R2 Standard日本語版 (Additionalライセンス付き) バンドルモデル								GUB211AN-FBNDNNU	¥1,367,000	GUB211AN-EBNDNNU	¥1,151,000	GUB211AN-3LNDNNU	¥953,000	¥2,967	¥2,308		
Windows Server 2012 R2 Standard日本語版 プレインストールモデル								GUB211AN-FBNDNNM	¥1,257,000	GUB211AN-EBNDNNM	¥1,041,000	GUB211AN-3LNDNNM	¥843,000	¥2,967	¥2,308		
Windows Server 2012 R2 Standard日本語版 バンドルモデル								GUB211AN-FBNDNNC	¥1,257,000	GUB211AN-EBNDNNC	¥1,041,000	GUB211AN-3LNDNNC	¥843,000	¥2,967	¥2,308		
Windows Server 2012 Datacenter日本語版バンドルモデル								GUC211AN-FBNDNNB	¥1,851,000	GUC211AN-EBNDNNB	¥1,635,000	GUC211AN-3LNDNNB	¥1,437,000	¥2,967	¥2,308		
Windows Server 2012 Standard日本語版 (Additionalライセンス付き) プレインストールモデル								GUB211AN-FBNDNN4	¥1,367,000	GUB211AN-EBNDNN4	¥1,151,000	GUB211AN-3LNDNN4	¥953,000	¥2,967	¥2,308		
Windows Server 2012 Standard日本語版 (Additionalライセンス付き) バンドルモデル								GUB211AN-FBNDNNT	¥1,367,000	GUB211AN-EBNDNNT	¥1,151,000	GUB211AN-3LNDNNT	¥953,000	¥2,967	¥2,308		
Windows Server 2012 Standard日本語版 プレインストールモデル								GUB211AN-FBNDNN2	¥1,257,000	GUB211AN-EBNDNN2	¥1,041,000	GUB211AN-3LNDNN2	¥843,000	¥2,967	¥2,308		
Windows Server 2012 Standard日本語版 バンドルモデル								GUB211AN-FBNDNNB	¥1,257,000	GUB211AN-EBNDNNB	¥1,041,000	GUB211AN-3LNDNNB	¥843,000	¥2,967	¥2,308		
Windows Server 2012 R2 Standard日本語版 (Additionalライセンス付き) [Windows Server 2008 R2 Enterprise日本語版 (SP1) インストール代行サービス付き] モデル								GUB211AN-FBNDNNQ	¥1,377,000	GUB211AN-EBNDNNQ	¥1,161,000	GUB211AN-3LNDNNQ	¥963,000	¥2,967	¥2,308		
Windows Server 2012 R2 Standard日本語版 [Windows Server 2008 R2 Standard日本語版 (SP1) インストール代行サービス付き] モデル								GUB211AN-FBNDNNV	¥1,267,000	GUB211AN-EBNDNNV	¥1,051,000	GUB211AN-3LNDNNV	¥853,000	¥2,967	¥2,308		
OSなしモデル								GUA211AN-FBNDNN0	¥1,147,000	GUA211AN-EBNDNN0	¥931,000	GUA211AN-3LNDNN0	¥733,000	¥2,967	¥2,308		

- *1: プロセッサ(CPU)は、搭載必須オプションです。必要なプロセッサを選択の上、購入願います。
- *2: メモリーボード(MEM)は、搭載必須オプションです。必要なメモリーボードを選択の上、購入願います。
- *3: 電源ユニットは、搭載必須オプションです。必要な電源ユニットを選択の上、購入願います。尚、ロングライフサポートモデルでは、電源ユニット冗長化構成が必須となりますので電源ユニットを2個選択の上、購入願います。
- *4: LAN拡張カードは、搭載必須オプションです。必要なLAN拡張カードを選択の上、購入願います。
- *5: 内蔵ハードディスク(HDD)は、搭載必須オプションです。必要な内蔵ハードディスクを選択の上、購入願います。又、標準のRAIDレベルは、RAID5です。RAIDレベル1, 6, 10を選択の場合、別途RAID設定サービスを購入願います。
- *6: 内蔵DVD-ROM/内蔵DVD-RAMは、搭載必須オプションです。必要なDVDドライブを選択の上、購入願います。

<システム装置および内蔵オプション編>

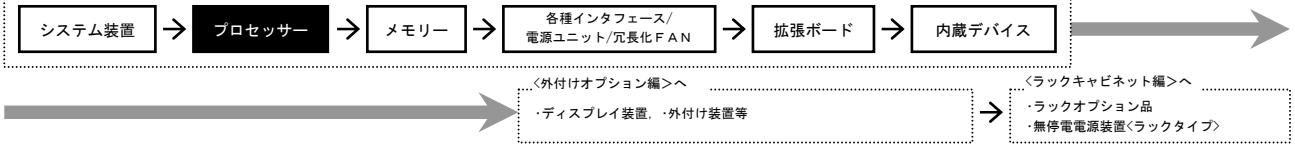

RS210 AN1

プロセッサ

・ [カスタム] はカスタムメイド対象製品です。
・ 表記の価格は、希望小売価格です。

1

プロセッサスロット 1

プロセッサは、搭載必須オプションです。必要なプロセッサを選択の上、購入願います。

選択



プロセッサ
[Xeon E5-2603v3 (1.60GHz/L2 キャッシュ 6x256KB/L3 キャッシュ 15MB)]
(GQ-ECB033EX) [カスタム] ¥63,000 (税別)



プロセッサ
[Xeon E5-2620v3 (2.40GHz/L2 キャッシュ 6x256KB/L3 キャッシュ 15MB)]
(GQ-ECB203EX) [カスタム] ¥120,000 (税別)



プロセッサ
[Xeon E5-2640v3 (2.60GHz/L2 キャッシュ 8x256KB/L3 キャッシュ 20MB)]
(GQ-ECB403EX) [カスタム] ¥270,000 (税別)



プロセッサ
[Xeon E5-2660v3 (2.60GHz/L2 キャッシュ 10x256KB/L3 キャッシュ 25MB)]
(GQ-ECB603EX) [カスタム] ¥420,000 (税別)



プロセッサ
[Xeon E5-2690v3 (2.60GHz/L2 キャッシュ 12x256KB/L3 キャッシュ 30MB)]
(GQ-ECB903EX) [カスタム] ¥600,000 (税別)



プロセッサ
[Xeon E5-2697v3 (2.60GHz/L2 キャッシュ 14x256KB/L3 キャッシュ 35MB)]
(GQ-ECB973EX) [カスタム] ¥780,000 (税別)



プロセッサ
[Xeon E5-2699v3 (2.30GHz/L2 キャッシュ 18x256KB/L3 キャッシュ 45MB)]
(GQ-ECB993EX) [カスタム] ¥1,180,000 (税別)

システム装置本体 I / F&Sスロット	
1	プロセッサスロット
2	メモリスロット
3	ディスプレイインタフェース
4	シリアルインタフェース
5	ネットワークインタフェース
6	USBインタフェース
7	SATAインタフェース
8	電源スロット
9	FANスロット
10	拡張ボードスロット
11	拡張ストレージベイ

(凡例) ◇ : 同時接続 [搭載] 可
○ : 選択接続 [搭載] のみ

<システム装置および内蔵オプション編>

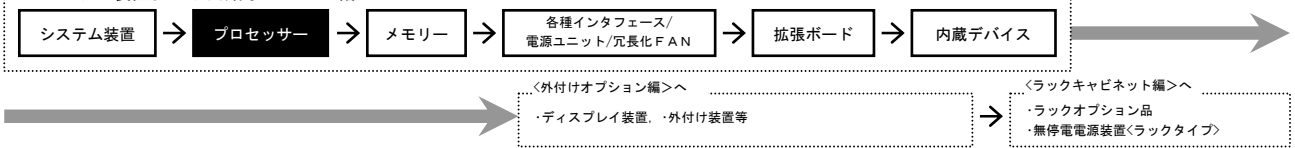

RS210 AN1

・ [カスタム] はカスタムメイド対象製品です。
 ・ 表記の価格は、希望小売価格です。

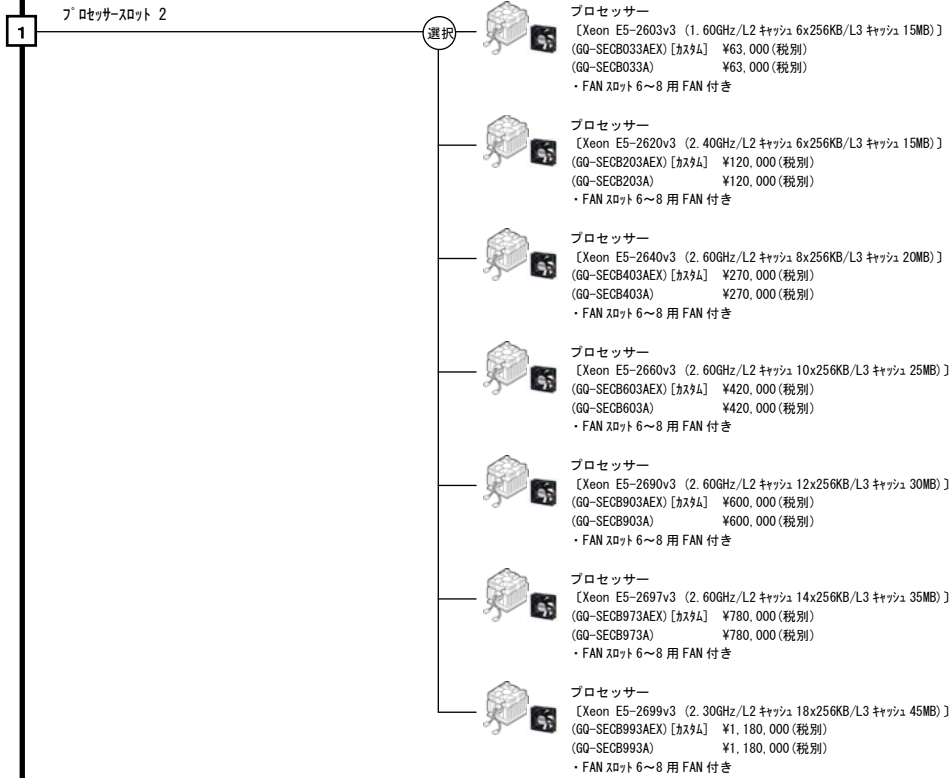

ープロセッサ搭載条件表ー

- ・ 仕様の異なるプロセッサの混在はできません。
- ・ 仕様の異なるプロセッサへの入替えはできません。また、2 CPU から 1 CPU への変更もできません。
- ・ 2 CPU 構成の場合、搭載電源ユニットの形名に制限があります。プロセッサ増設時は注意願います。
 (<電源ユニット搭載条件表>参照)

<HA8000/RS210 AN1>

【プロセッサ搭載パターン】

プロセッサ数	プロセッサスロット	
	1	2
1 CPU	プロセッサ	—
2 CPU	プロセッサ	プロセッサ

<システム装置および内蔵オプション編>

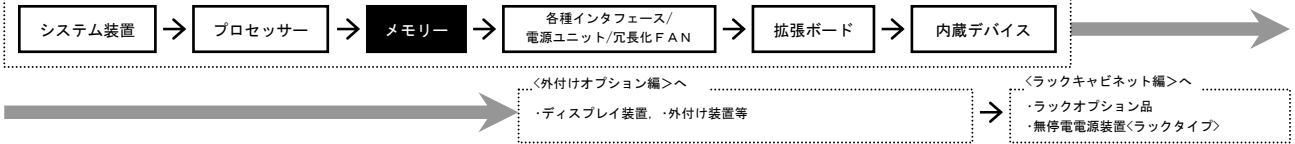

RS210 AN1

メモリー

2

メモリスロット 1~24

メモリーは、搭載必須オプションです。
必要なメモリーボードを選択の上、購入願います。

選択

メモリーボード
[8GB (4GBx2):DDR4 2133 Registered DIMM]
(G0-MJ7008ROEX) [カスタム] ¥86,000 (税別)
(G0-MJ7008RD) ¥86,000 (税別)
・本ボードはメモリスロットを2個使用します。

メモリーボード
[16GB (8GBx2):DDR4 2133 Registered DIMM]
(G0-MJ7016ROEX) [カスタム] ¥142,000 (税別)
(G0-MJ7016RD) ¥142,000 (税別)
・本ボードはメモリスロットを2個使用します。

メモリーボード
[32GB (16GBx2):DDR4 2133 Registered DIMM]
(G0-MJ7032ROEX) [カスタム] ¥258,000 (税別)
(G0-MJ7032RD) ¥258,000 (税別)
・本ボードはメモリスロットを2個使用します。

メモリーボード
[64GB (32GBx2):DDR4 2133 Load-Reduced DIMM]
(G0-MJ7064NOEX) [カスタム] ¥885,000 (税別)
(G0-MJ7064ND) ¥885,000 (税別)
・本ボードはメモリスロットを2個使用します。

・[カスタム]はカスタムメイド対象製品です。
・表記の価格は、希望小売価格です。

メモリー搭載条件表

<HA8000/RS210 AN1>

- メモリスロット数は24スロットあり、12スロット/CPUに割り当てられます。
- 本モデルでは、CPU内にメモリーコントローラーが内蔵されます。接続構成を下記に示します。

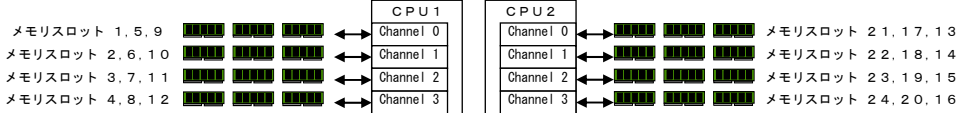

- DDR4 2133 Registered DIMM タイプメモリーボードと、DDR4 2133 Load-Reduced DIMM タイプのメモリーボードは混在搭載出来ません。
- メモリーの動作周波数は、メモリーボードの種類及び搭載構成により異なります。全チャンネル同一周波数で動作し、全チャンネルの内最も遅い周波数に合わせて動作します。又、搭載のCPUがサポートするメモリー動作最高周波数以上の周波数では動作はしません。
(Xeon E5-2603v3:1600MHz, Xeon E5-2620v3/E5-2640v3:1866MHz, Xeon E5-2660v3/E5-2690v3/E5-2697v3/E5-2699v3:2133MHz)

(*)1) DPC:チャンネル毎の DIMM 搭載枚数 [DIMM per Channel]

メモリー種類	DDR4 動作電圧	チャンネル毎 DIMM 搭載 (*1)	各 CPU 毎のメモリー動作周波数		
			Xeon E5-2603v3	Xeon E5-2620v3, Xeon E5-2640v3	Xeon E5-2660v3, Xeon E5-2690v3, Xeon E5-2697v3, Xeon E5-2699v3
DDR4 2133 Registered DIMM タイプ	1.2V	1DPC	1600MHz	1866MHz	2133MHz
		2DPC	1600MHz	1866MHz	1866MHz
		3DPC	1600MHz	1600MHz	1600MHz
DDR4 2133 Load-Reduced DIMM タイプ	1.2V	1DPC	1600MHz	1866MHz	2133MHz
		2DPC	1600MHz	1866MHz	2133MHz
		3DPC	1600MHz	1600MHz	1600MHz

- メモリー動作モードは、Independent Mode (デフォルト設定), Mirroring Mode, Lock Step Mode, Sparing Mode をサポートします。
- Mirroring Mode, Lock Step Mode, Sparing Mode 設定での工場出荷は、専用メモリーボード形名を用意しています。

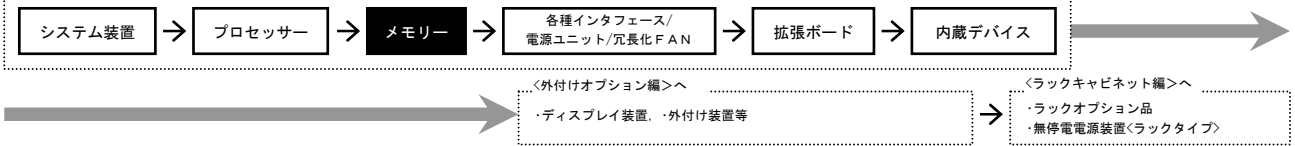

RS210 AN1

・ [カスタム] はカスタムメイド対象製品です。
 ・ 表記の価格は、希望小売価格です。

[Mirroring Mode 設定出荷用]

2

メモリースロット 1~24

メモリーは、搭載必須オプションです。
 必要なメモリーボードを選択の上、購入願います。

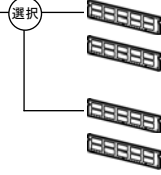

メモリーボード [Mirroring Mode 設定出荷用]
 [8GB (8GBx2):DDR4 2133 Registered DIMM]
 (G0-MJ7016ROLEX) [カスタム] ¥142,000 (税別)
 ・本ボードはメモリースロットを 2 個使用します。

メモリーボード [Mirroring Mode 設定出荷用]
 [16GB (16GBx2):DDR4 2133 Registered DIMM]
 (G0-MJ7032ROLEX) [カスタム] ¥258,000 (税別)
 ・本ボードはメモリースロットを 2 個使用します。

[Lock Step Mode 設定出荷用]

2

メモリースロット 1~24

メモリーは、搭載必須オプションです。
 必要なメモリーボードを選択の上、購入願います。

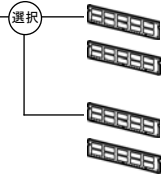

メモリーボード [Lock Step Mode 設定出荷用]
 [16GB (8GBx2):DDR4 2133 Registered DIMM]
 (G0-MJ7016ROLEX) [カスタム] ¥142,000 (税別)
 ・本ボードはメモリースロットを 2 個使用します。

メモリーボード [Lock Step Mode 設定出荷用]
 [32GB (16GBx2):DDR4 2133 Registered DIMM]
 (G0-MJ7032ROLEX) [カスタム] ¥258,000 (税別)
 ・本ボードはメモリースロットを 2 個使用します。

[Sparing Mode 設定出荷用]

2

メモリースロット 1~24

メモリーは、搭載必須オプションです。
 必要なメモリーボードを選択の上、購入願います。

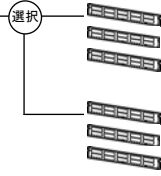

メモリーボード [Sparing Mode 設定出荷用]
 [8GBx3:DDR4 2133 Registered DIMM]
 (G0-MJ7024ROSEX) [カスタム] ¥213,000 (税別)
 ・本ボードはメモリースロットを 3 個使用します。

メモリーボード [Sparing Mode 設定出荷用]
 [16GBx3:DDR4 2133 Registered DIMM]
 (G0-MJ7048ROSEX) [カスタム] ¥387,000 (税別)
 ・本ボードはメモリースロットを 3 個使用します。

<システム装置および内蔵オプション編>

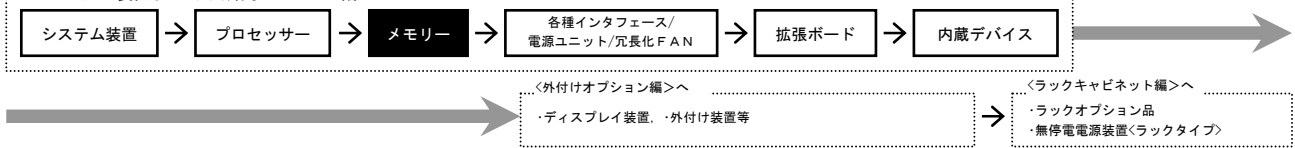

・メモリーボード搭載順序

<CPU1 個搭載時>

- 3種類以上の容量の異なるメモリーボード混在は出来ません。(2種類までの混在は可能です。)
- メモリーボードは、DIMMを2枚単位(Mirroring Mode, Lock Step Mode時は2枚単位/Sparing Mode時は3枚搭載構成)で下表に従い、①→⑥の順序で搭載します。
- 容量の異なるメモリーボードは容量の大きいものから順に搭載します。
- CPU増設があった場合、<CPU2 個搭載時>のメモリーボード搭載順位に従って搭載します。(CPU2 へのCPU増設時に、CPU側と同一メモリ構成を、CPU2側に搭載します。)
- Mirroring ModeとLock Step Mode, Sparing Modeの選択は択一となります。
- Mirroring Mode, Lock Step Mode, Sparing Modeは、下記に記す構成でのみサポートとなります。
- 工場にてMirroring Modeを設定出荷希望の場合は、専用形名(GQ-MJ7xxxxMEX)にて対応します。
- 工場にてLock Step Modeを設定出荷希望の場合は、専用形名(GQ-MJ7xxxxLEX)にて対応します。
- 工場にてSparing Modeを設定出荷希望の場合は、専用形名(GQ-MJ7xxxxSEX)にて対応します。

メモリー動作モード	メモリー番号											
Independent Mode(デフォルト設定)	①	①	②	②	③	③	④	④	⑤	⑤	⑥	⑥
Mirroring Mode	①	①	②	②	③	③	④	④	⑤	⑤	⑥	⑥
Lock Step Mode	①	①	②	②	③	③	④	④	⑤	⑤	⑥	⑥
Sparing Mode	①	②	③	④	①	②	③	④	①	②	③	④

①: 搭載順序

<CPU2 個搭載時>

- 3種類以上の容量の異なるメモリーボード混在は出来ません。(2種類までの混在は可能です。)
- CPU1側とCPU2側のメモリ構成は同一とします。
- メモリーボードは、DIMMを2枚単位(Mirroring Mode, Lock Step Mode時は2枚単位/Sparing Mode時は3枚搭載構成)で下表に従い、①→⑥の順序で搭載します。
- CPU2個搭載時は、CPU1側とCPU2側でメモリ構成は同一とする必要があることから、実際には4枚単位(Mirroring Mode, Lock Step Mode時は4枚単位/Sparing Mode時は6枚搭載構成)の増設となります。
- 容量の異なるメモリーボードは容量の大きいものから順に搭載します。
- Mirroring ModeとLock Step Mode, Sparing Modeの選択は択一となります。
- Mirroring Mode, Lock Step Mode, Sparing Modeは、下記に記す構成でのみサポートとなります。
- 工場にてMirroring Modeを設定出荷希望の場合は、専用形名(GQ-MJ7xxxxMEX)にて対応します。
- 工場にてLock Step Modeを設定出荷希望の場合は、専用形名(GQ-MJ7xxxxLEX)にて対応します。
- 工場にてSparing Modeを設定出荷希望の場合は、専用形名(GQ-MJ7xxxxSEX)にて対応します。

メモリー動作モード	メモリー番号																							
Independent Mode(デフォルト設定)	①	①	②	②	③	③	④	④	⑤	⑤	⑥	⑥	①	①	②	②	③	③	④	④	⑤	⑤	⑥	⑥
Mirroring Mode	①	①	②	②	③	③	④	④	⑤	⑤	⑥	⑥	①	①	②	②	③	③	④	④	⑤	⑤	⑥	⑥
Lock Step Mode	①	①	②	②	③	③	④	④	⑤	⑤	⑥	⑥	①	①	②	②	③	③	④	④	⑤	⑤	⑥	⑥
Sparing Mode	①	②	③	④	①	②	③	④	①	②	③	④	①	②	③	④	①	②	③	④	①	②	③	④

①: 搭載順序

・Mirroring Modeサポート構成

- Mirroring Modeは、同一DIMMでの構成のみサポートとなります。
- Mirroring Modeは、Channel 0とChannel 1間及びChannel 2とChannel 3間でメモリーの内容をミラーします。
- Mirroring Mode時システムで使用可能なメモリー容量は、搭載容量の半分となります。
- Mirroring Modeは、Independent Modeに比べ、メモリー性能が劣化することがあります。
- 4GB DDR4 2133 Registered DIMM及び32GB DDR4 2133 Load-Reduced DIMMでのMirroring Modeは非サポートとなります。

・Lock Step Modeサポート構成

- Lock Step Modeは、同一DIMMでの構成のみサポートとなります。
- Lock Step Modeは、Channel 0とChannel 1及びChannel 2とChannel 3で128bit データアクセスを行います。
- Lock Step Modeは、Independent Modeに比べ、メモリー性能が劣化することがあります。
- 4GB DDR4 2133 Registered DIMM及び32GB DDR4 2133 Load-Reduced DIMMでのLock Step Modeは非サポートとなります。

・Sparing Modeサポート構成

- Sparing Modeは、同一DIMMでの構成のみサポートとなります。
- Sparing Modeは、同一チャンネル内のメモリーバンクの1つをスペアとして使用します。(スペアバンクはシステムメモリとして認識されません。又、8GB DIMMは、シングルバンク品、16GB DIMMは、デュアルバンク品のDIMMですので、システムの認識メモリー容量に違いがあります。)
- Sparing Mode時のスペアバンクは、同一チャンネル内のみサポートです。又、スペアできるバンクは1チャンネルあたり1バンクのみで各CPU内で1回しか実行されません。
- Sparing Modeのサポートメモリー構成及びシステムの認識メモリー容量を下記に示します。
- 4GB DDR4 2133 Registered DIMM及び32GB DDR4 2133 Load-Reduced DIMMでのSparing Modeは非サポートとなります。

<CPU1 個搭載時>

メモリー構成	1	2	3	4	5	6	7	8	9	10	11	12	システムメモリー容量
構成1	8GB	—	—	—	8GB	—	—	—	8GB	—	—	—	16GB
構成2	16GB	—	—	—	16GB	—	—	—	16GB	—	—	—	40GB
構成3	8GB	8GB	—	—	8GB	8GB	—	—	8GB	8GB	—	—	32GB
構成4	16GB	16GB	—	—	16GB	16GB	—	—	16GB	16GB	—	—	80GB
構成5	8GB	8GB	8GB	—	8GB	8GB	8GB	—	8GB	8GB	8GB	—	48GB
構成6	16GB	16GB	16GB	—	16GB	16GB	16GB	—	16GB	16GB	16GB	—	120GB
構成7	8GB	8GB	8GB	8GB	8GB	8GB	8GB	8GB	8GB	8GB	8GB	8GB	64GB
構成8	16GB	16GB	16GB	16GB	16GB	16GB	16GB	16GB	16GB	16GB	16GB	16GB	160GB

<CPU2 個搭載時>

メモリー構成	1	2	3	4	5	6	7	8	9	10	11	12	13	14	15	16	17	18	19	20	21	22	23	24	システムメモリー容量	
構成1	8GB	—	—	—	8GB	—	—	—	8GB	—	—	—	8GB	—	—	—	8GB	—	—	—	8GB	—	—	—	—	32GB
構成2	16GB	—	—	—	16GB	—	—	—	16GB	—	—	—	16GB	—	—	—	16GB	—	—	—	16GB	—	—	—	—	80GB
構成3	8GB	8GB	—	—	8GB	8GB	—	—	8GB	8GB	—	—	8GB	8GB	—	—	8GB	8GB	—	—	8GB	8GB	—	—	—	64GB
構成4	16GB	16GB	—	—	16GB	16GB	—	—	16GB	16GB	—	—	16GB	16GB	—	—	16GB	16GB	—	—	16GB	16GB	—	—	—	160GB
構成5	8GB	8GB	8GB	—	8GB	8GB	8GB	—	8GB	8GB	8GB	—	8GB	8GB	8GB	—	8GB	8GB	8GB	—	8GB	8GB	8GB	—	—	96GB
構成6	16GB	16GB	16GB	—	16GB	16GB	16GB	—	16GB	16GB	16GB	—	16GB	16GB	16GB	—	16GB	16GB	16GB	—	16GB	16GB	16GB	—	—	240GB
構成7	8GB	8GB	8GB	8GB	8GB	8GB	8GB	8GB	8GB	8GB	8GB	8GB	8GB	8GB	8GB	8GB	8GB	8GB	8GB	8GB	8GB	8GB	8GB	8GB	8GB	128GB
構成8	16GB	16GB	16GB	16GB	16GB	16GB	16GB	16GB	16GB	16GB	16GB	16GB	16GB	16GB	16GB	16GB	16GB	16GB	16GB	16GB	16GB	16GB	16GB	16GB	16GB	320GB

<システム装置および内蔵オプション編>

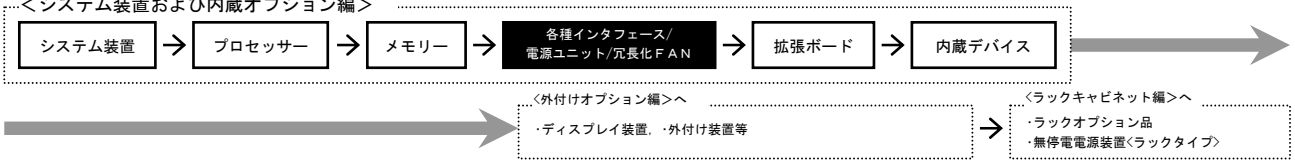

RS210 AN1

各種インタフェース/電源ユニット/冗長化FAN

・ [カスタム] はカスタムメイド対象製品です。
 ・ 表記の価格は、希望小売価格です。

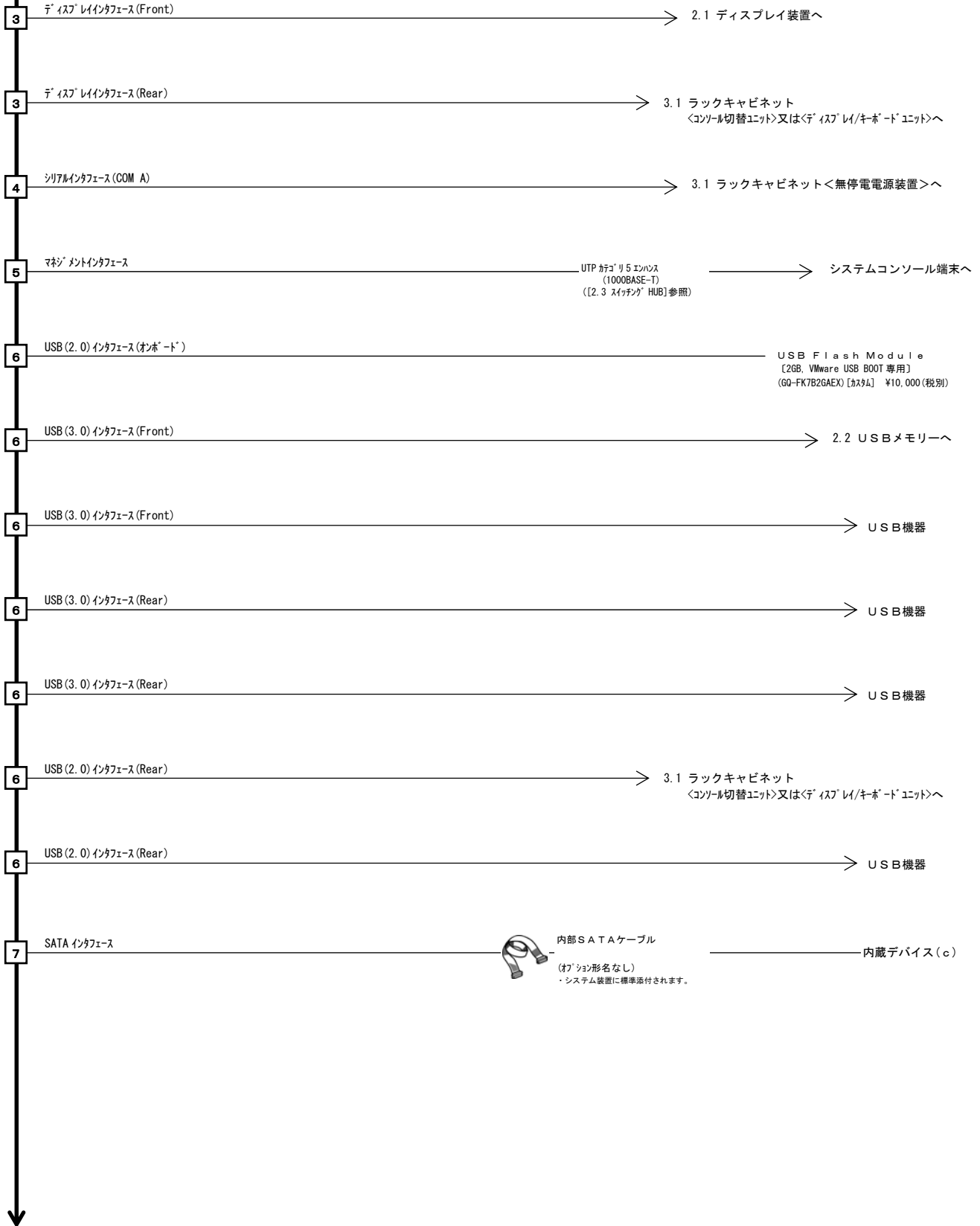

<システム装置および内蔵オプション編>



<外付けオプション編>

・ディスプレイ装置、外付け装置等

<ラックキャビネット編>

・ラックオプション品
・無停電源装置(ラックタイプ)

RS210 AN1

・ [カスタム] はカスタムメイド対象製品です。
・ 表記の価格は、希望小売価格です。

[CPU (Xeon E5-2690v3/Xeon E5-2697v3/Xeon E5-2699v3) 搭載時]

電源スロット 1~2

電源ケーブル及び電源ユニットは、搭載必須オプションです。必要な電源ケーブル及び電源ユニットを選択の上、購入願います。

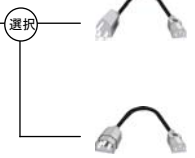

電源ケーブル (AC100V用)
[AC100V 給電用, 2.5m]
(GQ-LG2253) ¥2,000 (税別)
・ AC100V 電源供給時に使用します。

電源ケーブル (AC200V用)
[AC200V 給電用, 2.5m]
(GQ-LG2252) ¥2,000 (税別)
・ AC200V 電源供給時に使用します。

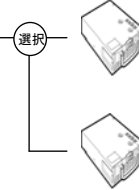

電源ユニット
[800W, 80 PLUS Platinum, AC100V/AC200V用]
(GQ-BP2371EX) [カスタム] ¥38,000 (税別)
(GQ-BP2371) ¥38,000 (税別)

電源ユニット
[800W, 80 PLUS Titanium, AC200V用]
(GQ-BP2363EX) [カスタム] ¥58,000 (税別)
(GQ-BP2363) ¥58,000 (税別)

—電源ユニット搭載条件表—

<H8000/RS210 AN1>

<CPU (Xeon E5-2690v3/Xeon E5-2697v3/Xeon E5-2699v3) 1個又は2個搭載時>

品名	形名	電源スロット	
		1	2
電源ユニット (800W, AC100V/AC200V用)	GQ-BP2371EX GQ-BP2371	①	②
電源ユニット (800W, AC200V用)	GQ-BP2363EX GQ-BP2363	①	②

(凡例) ●: 標準搭載
①: 搭載可 (搭載優先順位)
×: 搭載不可

- 最低1個の電源ユニット搭載が必要です。(電源スロット1)
尚、おまかせ安心ロングライフ™ IIは、電源冗長化構成必須となりますので2個の電源ユニット搭載が必要です。
- 電源ケーブルは、システム装置に添付されませんので、給電電圧に対応の電源ケーブルを搭載電源ユニット個数分手配願います。
- 電源冗長化の場合、同一形名の電源ユニットを電源スロット2へも搭載します。(異種形名電源ユニット混在搭載不可)
- 電源スロット1と2の電源ユニット接続の電源ケーブルは同一形名のケーブルを使用します。(異種電圧混在接続不可)
- 電源ユニット(800W) [GQ-BP2363 (EX)]は、AC200V用(80 PLUS Titanium)です。80 PLUS Titanium対応電源が必要な場合に選択願います。

[CPU (Xeon E5-2603v3/Xeon E5-2620v3/Xeon E5-2640v3/Xeon E5-2660v3) 搭載時]

電源スロット 1~2

電源ケーブル及び電源ユニットは、搭載必須オプションです。必要な電源ケーブル及び電源ユニットを選択の上、購入願います。

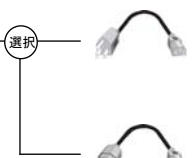

電源ケーブル (AC100V用)
[AC100V 給電用, 2.5m]
(GQ-LG2253) ¥2,000 (税別)
・ AC100V 電源供給時に使用します。

電源ケーブル (AC200V用)
[AC200V 給電用, 2.5m]
(GQ-LG2252) ¥2,000 (税別)
・ AC200V 電源供給時に使用します。

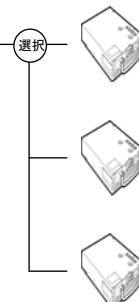

電源ユニット
[800W, 80 PLUS Platinum, AC100V/AC200V用]
(GQ-BP2371EX) [カスタム] ¥38,000 (税別)
(GQ-BP2371) ¥38,000 (税別)

電源ユニット
[460W, 80 PLUS Platinum, AC100V/AC200V用]
(GQ-BP2370EX) [カスタム] ¥32,000 (税別)
(GQ-BP2370) ¥32,000 (税別)

電源ユニット
[800W, 80 PLUS Titanium, AC200V用]
(GQ-BP2363EX) [カスタム] ¥58,000 (税別)
(GQ-BP2363) ¥58,000 (税別)

—電源ユニット搭載条件表—

<H8000/RS210 AN1>

<CPU (Xeon E5-2603v3/Xeon E5-2620v3/Xeon E5-2640v3/Xeon E5-2660v3) 1個搭載時>

品名	形名	電源スロット	
		1	2
電源ユニット (800W, AC100V/AC200V用)	GQ-BP2371EX GQ-BP2371	①	②
電源ユニット (460W, AC100V/AC200V用)	GQ-BP2370EX GQ-BP2370	①	②
電源ユニット (800W, AC200V用)	GQ-BP2363EX GQ-BP2363	①	②

(凡例) ●: 標準搭載
①: 搭載可 (搭載優先順位)
×: 搭載不可

- 最低1個の電源ユニット搭載が必要です。(電源スロット1)
尚、おまかせ安心ロングライフ™ IIは、電源冗長化構成必須となりますので2個の電源ユニット搭載が必要です。
- 電源ケーブルは、システム装置に添付されませんので、給電電圧に対応の電源ケーブルを搭載電源ユニット個数分手配願います。
- 電源冗長化の場合、同一形名の電源ユニットを電源スロット2へも搭載します。(異種形名電源ユニット混在搭載不可)
- 電源スロット1と2の電源ユニット接続の電源ケーブルは同一形名のケーブルを使用します。(異種電圧混在接続不可)
- 電源ユニット(460W) [GQ-BP2370 (EX)] 搭載時のCPU増設は、非推奨です。
- 電源ユニット(800W) [GQ-BP2363 (EX)]は、AC200V用(80 PLUS Titanium)です。80 PLUS Titanium対応電源が必要な場合に選択願います。

<CPU (Xeon E5-2603v3/Xeon E5-2620v3/Xeon E5-2640v3/Xeon E5-2660v3) 2個搭載時>

品名	形名	電源スロット	
		1	2
電源ユニット (800W, AC100V/AC200V用)	GQ-BP2371EX GQ-BP2371	①	②
電源ユニット (800W, AC200V用)	GQ-BP2363EX GQ-BP2363	①	②

(凡例) ●: 標準搭載
①: 搭載可 (搭載優先順位)
×: 搭載不可

- 最低1個の電源ユニット搭載が必要です。(電源スロット1)
尚、おまかせ安心ロングライフ™ IIは、電源冗長化構成必須となりますので2個の電源ユニット搭載が必要です。
- 電源ケーブルは、システム装置に添付されませんので、給電電圧に対応の電源ケーブルを搭載電源ユニット個数分手配願います。
- 電源冗長化の場合、同一形名の電源ユニットを電源スロット2へも搭載します。(異種形名電源ユニット混在搭載不可)
- 電源スロット1と2の電源ユニット接続の電源ケーブルは同一形名のケーブルを使用します。(異種電圧混在接続不可)
- 電源ユニット(800W) [GQ-BP2363 (EX)]は、AC200V用(80 PLUS Titanium)です。80 PLUS Titanium対応電源が必要な場合に選択願います。

<システム装置および内蔵オプション編>

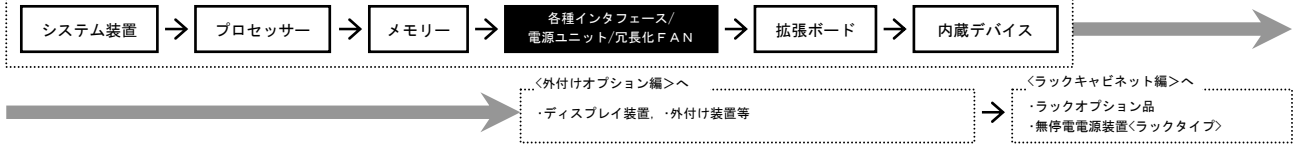

RS210 AN1

9

FAN スロット 1~8



FAN
 [CPU1 個搭載時:FAN スロット 1~5,
 CPU2 個搭載時:FAN スロット 1~8 標準搭載]
 (オプション形名なし)

— FAN 搭載条件表 —

<HA8000/RS210 AN1>

品名	形名	FAN スロット							
		1	2	3	4	5	6	7	8
FAN	オプション形名なし	●	●	●	●	●	○	○	○

(凡例) ● : 標準搭載
 ○ : 搭載可
 × : 搭載不可

- (1) FAN スロット 6~8 は、CPU2 個搭載時 FAN 搭載となります。
- (2) CPU1 個搭載時 FAN1~5/CPU2 個搭載時 FAN1~8 のうちいずれか 1 つが故障停止しても各部の温度仕様を満たします。但し、システムはエラー表示します。
- (3) FAN 交換は、システム移動中に可能です。但し、対象システム装置の上部 4U に空きスペースが必要です。

<システム装置および内蔵オプション編>

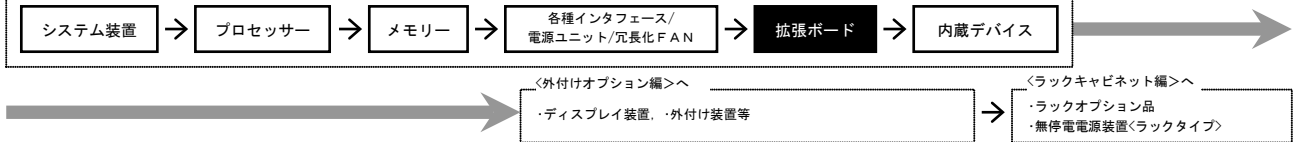

RS210 AN1

拡張ボード

※ 各拡張ボードは同時選択可能ですが、搭載条件があります。
搭載条件表を合わせてご参照下さい。

・ [かたみ] はカスタムメイド対象製品です。
・ 表記の価格は、希望小売価格です。

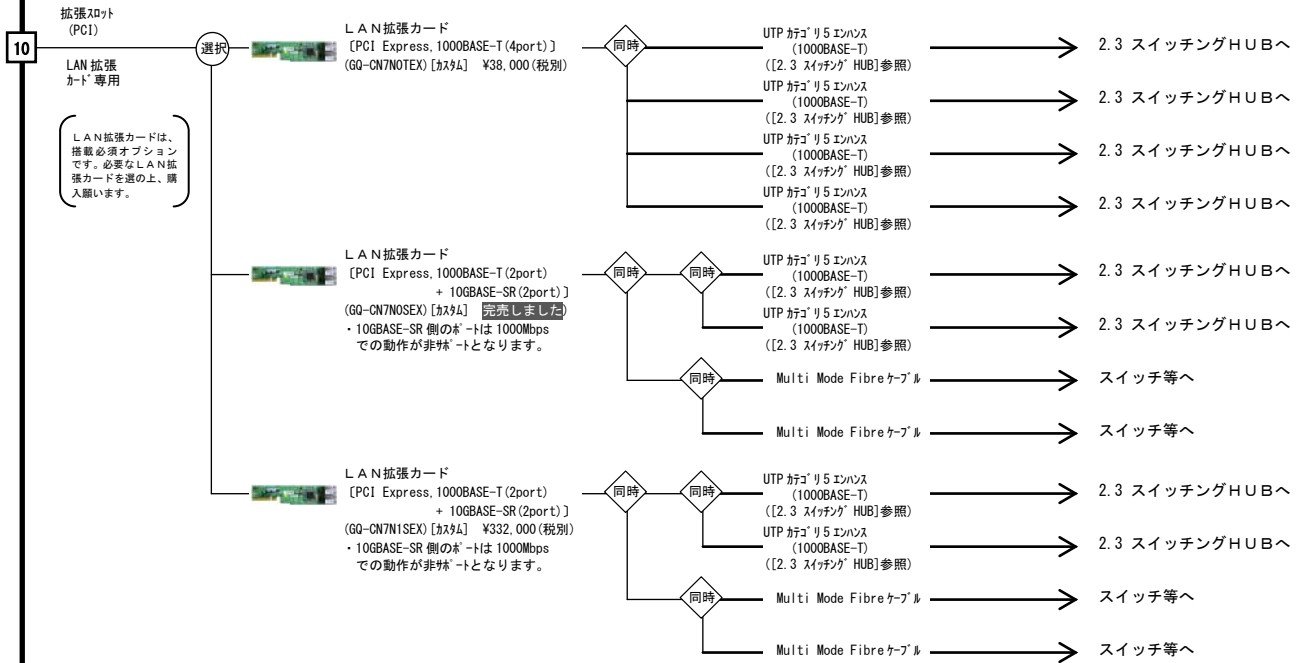

HA8000/RS210 AN1 [RAID (2.5 型 SAS) [1GB Cache]] モデル

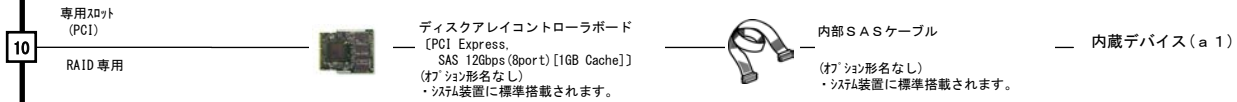

HA8000/RS210 AN1 [RAID (2.5 型 SAS) [2GB Cache]] モデル

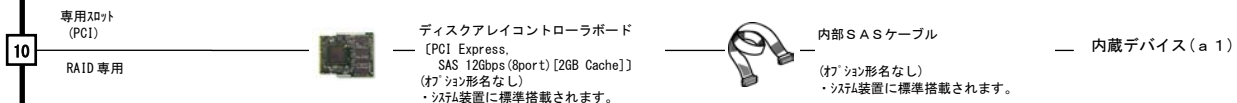

HA8000/RS210 AN1 [RAID (2.5 型 SAS) [1GB Cache] [ディスクアレイコントローラボード キャッシュバックアップ 付]] モデル

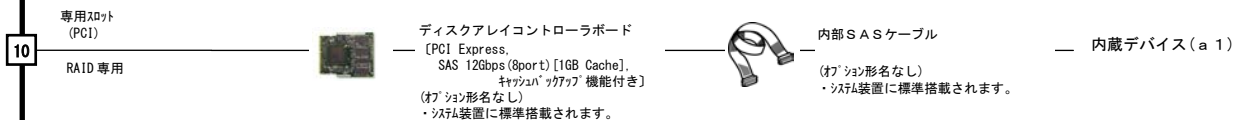

HA8000/RS210 AN1 [RAID (2.5 型 SAS) [2GB Cache] [ディスクアレイコントローラボード キャッシュバックアップ 付]] モデル

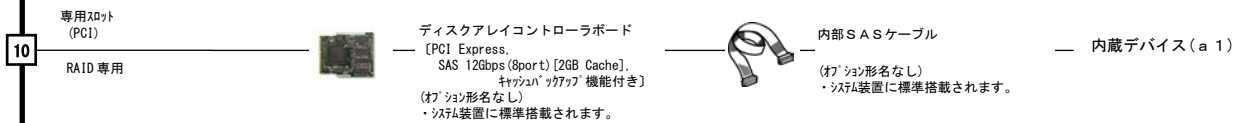

<システム装置および内蔵オプション編>

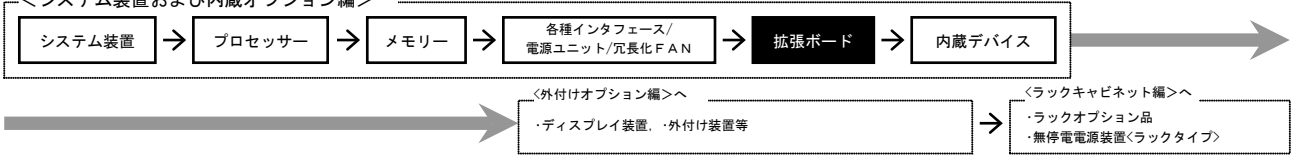

RS210 AN1

・ [加税] はカスタムメイド対象製品です。
 ・ 表記の価格は、希望小売価格です。

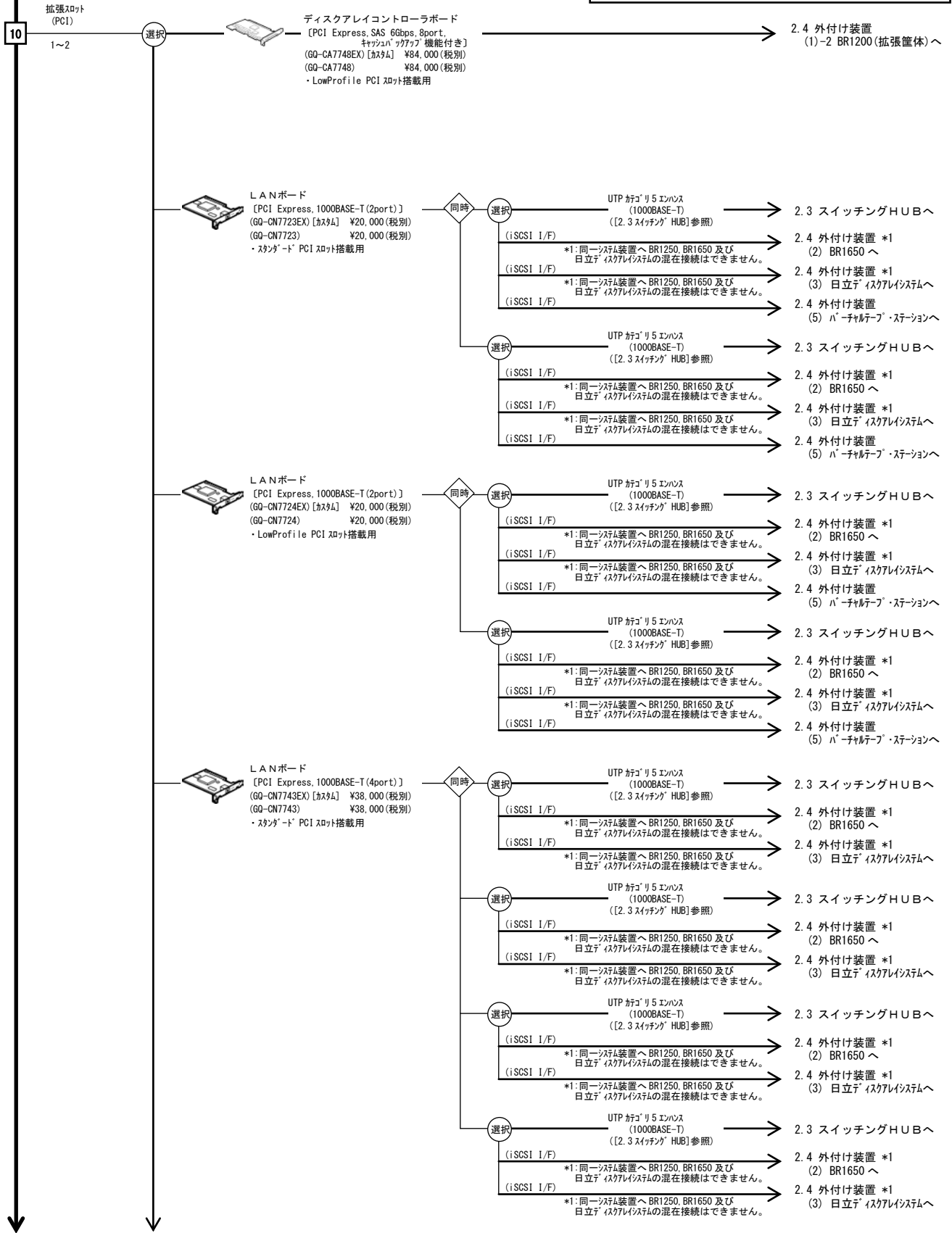

<システム装置および内蔵オプション編>

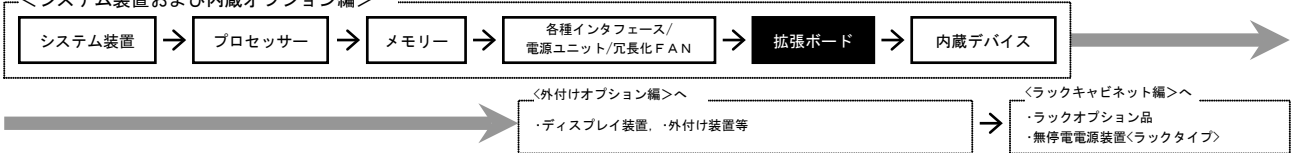

RS210 AN1

・ [カスタム] はカスタムメイド対象製品です。
 ・ 表記の価格は、希望小売価格です。

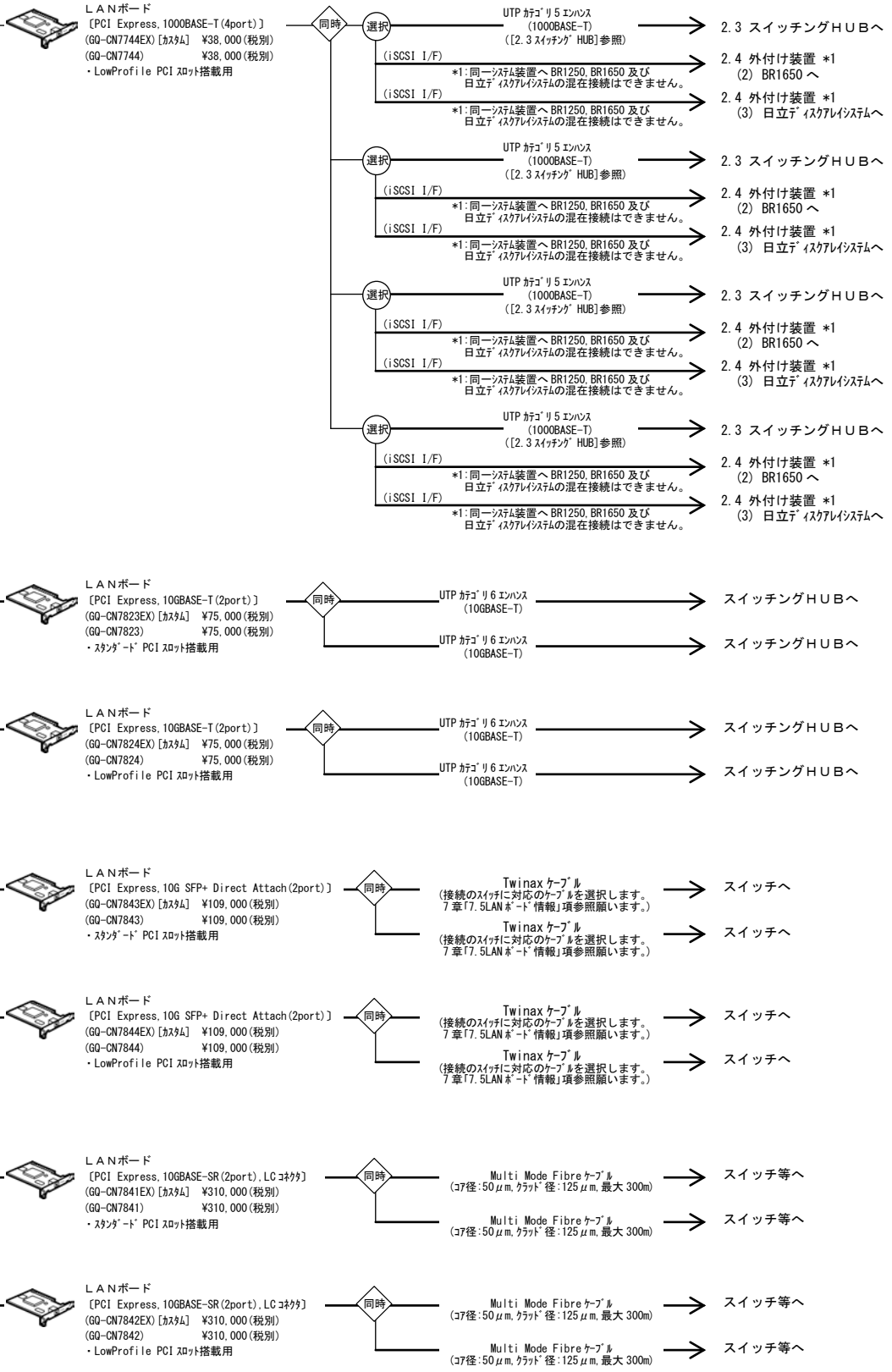

<システム装置および内蔵オプション編>

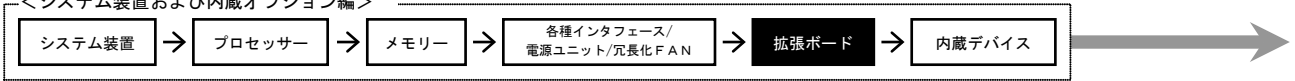

<外付けオプション編>へ
・ディスプレイ装置、外付け装置等

<ラックキャビネット編>へ
・ラックオプション品
・無停電源装置<ラックタイプ>

RS210 AN1

・ [カスタム] はカスタムメイド対象製品です。
・ 表記の価格は、希望小売価格です。

SAS ボード
[PCI Express, 24Gbps (6Gbps4 ライン), 外部 2port]
(G0-CE7207EX) [カスタム] ¥26,000 (税別)
(G0-CE7207) ¥26,000 (税別)
・ スタンダード PCI スロット搭載用

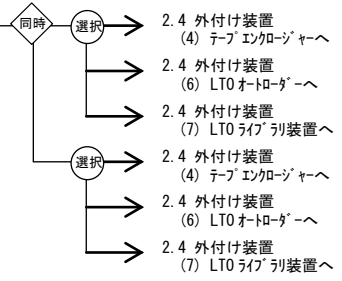

SAS ボード
[PCI Express, 24Gbps (6Gbps4 ライン), 外部 2port]
(G0-CE7208EX) [カスタム] ¥26,000 (税別)
(G0-CE7208) ¥26,000 (税別)
・ LowProfile PCI スロット搭載用

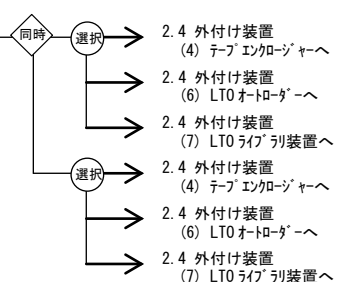

Fibre Channel ボード [日立製]
[PCI Express, 16Gbps] *1, *2
(G0-CC7F11EX) [カスタム] ¥256,000 (税別)
(G0-CC7F11) ¥256,000 (税別)
・ スタンダード PCI スロット搭載用

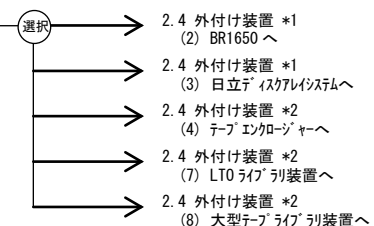

Fibre Channel ボード [日立製]
[PCI Express, 16Gbps] *1, *2
(G0-CC7F12EX) [カスタム] ¥256,000 (税別)
(G0-CC7F12) ¥256,000 (税別)
・ LowProfile PCI スロット搭載用

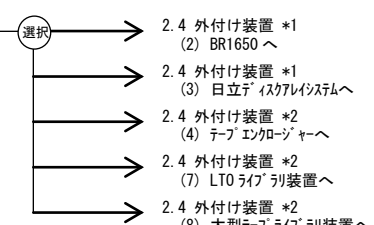

Fibre Channel ボード [日立製]
[PCI Express, 16Gbps (2port)] *1, *2
(G0-CC7F21EX) [カスタム] ¥372,000 (税別)
(G0-CC7F21) ¥372,000 (税別)
・ スタンダード PCI スロット搭載用

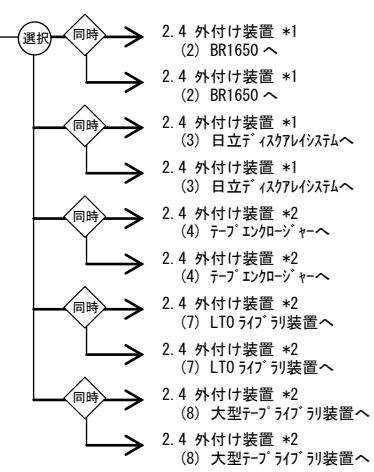

※1: 同一システム装置で BR1250 と、BR1650 及び日立ディスクアレイシステムの混在接続はできません。但し、BR1650 と日立ディスクアレイシステムの混在接続をサポートします。接続方法につきましては、「2. ハードウェア構成図 外付けオプション編」の各外付け装置の記載内容をご確認ください。
※2: ARCserve を使用した運用は非サポートとなります。

<システム装置および内蔵オプション編>

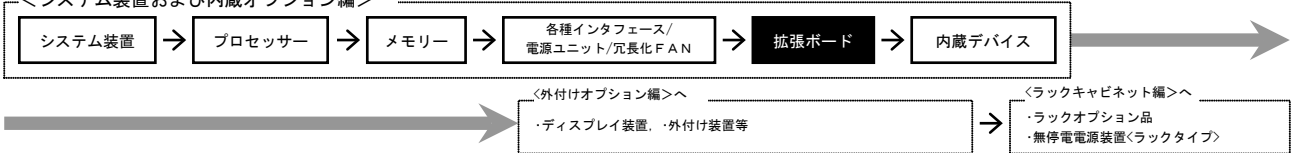

<外付けオプション編>へ
・ディスプレイ装置、外付け装置等

<ラックキャビネット編>へ
・ラックオプション品
・無停電源装置<ラックタイプ>

RS210 AN1

・ [加税] はカスタムメイド対象製品です。
・ 表記の価格は、希望小売価格です。



Fibre Channel
ボード [日立製]
[PCI Express, 16Gbps (2port)]
(GQ-CC7F22EX) [加税] ¥372,000 (税別)
(GQ-CC7F22) ¥372,000 (税別)
・ LowProfile PCI 対応搭載用

*1, *2

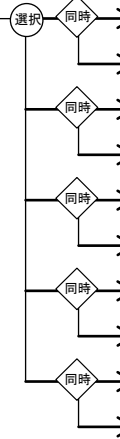

Fibre Channel
ボード [日立製]
[PCI Express, 8Gbps]
(GQ-CC7831EX) [加税] ¥128,000 (税別)
(GQ-CC7831) ¥128,000 (税別)
・ スタンダード PCI 対応搭載用

*1

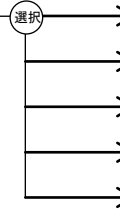

Fibre Channel
ボード [日立製]
[PCI Express, 8Gbps (2port)]
(GQ-CC7841EX) [加税] ¥198,000 (税別)
(GQ-CC7841) ¥198,000 (税別)
・ スタンダード PCI 対応搭載用

*1



Fibre Channel ボード
[PCI Express, 16Gbps]
(GQ-CC7A11EX) [加税] ¥266,000 (税別)
(GQ-CC7A11) ¥266,000 (税別)
・ スタンダード PCI 対応搭載用

*1

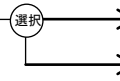

Fibre Channel ボード
[PCI Express, 16Gbps]
(GQ-CC7A12EX) [加税] ¥266,000 (税別)
(GQ-CC7A12) ¥266,000 (税別)
・ LowProfile PCI 対応搭載用

*1

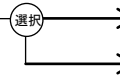

※1: 同一システム装置でBR1250と、BR1650及び日立ディスクアレイシステムの混在接続はできません。但し、BR1650と日立ディスクアレイシステムの混在接続をサポートします。接続方法につきましては、「2. ハードウェア構成図 外付けオプション編」の各外付け装置の記載内容をご確認ください。
※2: ARCserveを使用した運用は非サポートとなります。

<システム装置および内蔵オプション編>

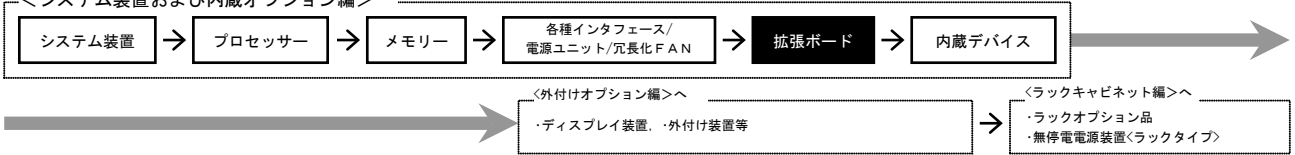

RS210 AN1

・ [カスタム] はカスタムメイド対象製品です。
 ・ 表記の価格は、希望小売価格です。

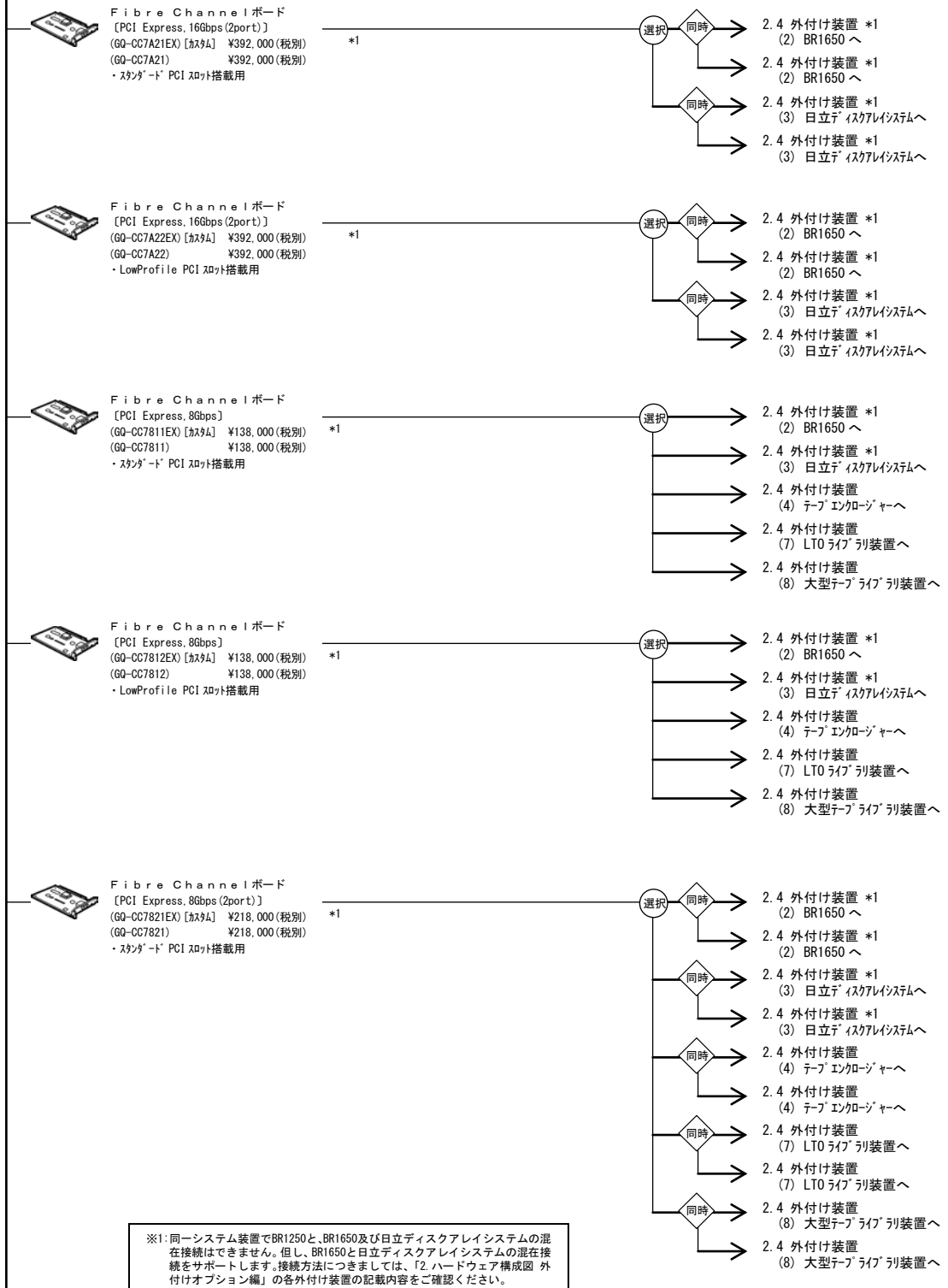

※1: 同一システム装置でBR1250と、BR1650及び日立ディスクアレイシステムの混在接続はできません。但し、BR1650と日立ディスクアレイシステムの混在接続をサポートします。接続方法につきましては、「2. ハードウェア構成図 外付けオプション編」の各外付け装置の記載内容をご確認ください。

<システム装置および内蔵オプション編>

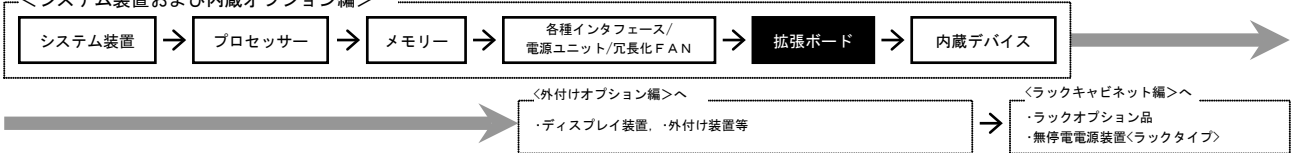

RS210 AN1

・ [カスタム] はカスタムメイド対象製品です。
 ・ 表記の価格は、希望小売価格です。



Fibre Channel ボード
 [PCI Express, 8Gbps (2port)]
 (G0-CG7822EX) [カスタム] ¥218,000 (税別)
 (G0-CG7822) ¥218,000 (税別)
 ・ LowProfile PCI スロット搭載用

*1



- 2.4 外付け装置 *1
(2) BR1650 へ
- 2.4 外付け装置 *1
(2) BR1650 へ
- 2.4 外付け装置 *1
(3) 日立ディスクアレイシステムへ
- 2.4 外付け装置 *1
(3) 日立ディスクアレイシステムへ
- 2.4 外付け装置
(4) テープエンクロージャーへ
- 2.4 外付け装置
(4) テープエンクロージャーへ
- 2.4 外付け装置
(7) LTO ライブ リ装置へ
- 2.4 外付け装置
(8) 大型テープ ライブ リ装置へ
- 2.4 外付け装置
(8) 大型テープ ライブ リ装置へ

※1:同一システム装置でBR1250と、BR1650及び日立ディスクアレイシステムの混在接続はできません。但し、BR1650と日立ディスクアレイシステムの混在接続をサポートします。接続方法につきましては、「2.ハードウェア構成図 外付けオプション編」の各外付け装置の記載内容をご確認ください。



InfiniBand ボード
 [PCI Express, 56Gbps, FDR]
 (個別見積り)
 ・ スタンダード PCI スロット搭載用

IB Copper Cable
 [QSFP+(FDR)4x, 2.0m]
 (個別見積り)



InfiniBand switch
 [36port QSFP FDR, AC100V 用, 1U]
 (個別見積り)

InfiniBand switch
 [36port QSFP FDR, AC200V 用, 1U]
 (個別見積り)



InfiniBand ボード
 [PCI Express, 56Gbps, FDR]
 (個別見積り)
 ・ LowProfile PCI スロット搭載用

IB Copper Cable
 [QSFP+(FDR)4x, 2.0m]
 (個別見積り)



InfiniBand switch
 [36port QSFP FDR, AC100V 用, 1U]
 (個別見積り)

InfiniBand switch
 [36port QSFP FDR, AC200V 用, 1U]
 (個別見積り)

HA8000/RS210 AN1 [RAID (2.5 型 SAS) [PCIe Flash ドライブボード搭載用]] モデル

10

拡張スロット (PCI)



PCIe Flash ドライブボード [受注生産品]
 [PCI Express, 1.1TB]
 (G0-CG71100VD3EX) [カスタム] ¥2,120,000 (税別)
 ・ スタンダード PCI スロット及び LowProfile PCI スロット搭載用



PCIe Flash ドライブボード [受注生産品]
 [PCI Express, 2.2TB]
 (G0-CG72200VD3EX) [カスタム] ¥4,060,000 (税別)
 ・ スタンダード PCI スロット及び LowProfile PCI スロット搭載用



PCIe Flash ドライブボード [受注生産品]
 [PCI Express, 4.8TB]
 (G0-CG74800VD2EX) [カスタム] ¥7,700,000 (税別)
 ・ スタンダード PCI スロット及び LowProfile PCI スロット搭載用

<システム装置および内蔵オプション編>

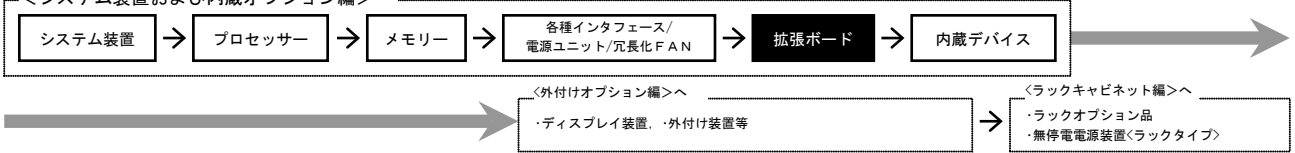

— 拡張ボード搭載条件表 —

・拡張ボードの搭載位置および最大搭載枚数については、下表のとおりです。

<HA8000/RS210AN1 [RAID(2.5型 SAS)]モデル
及びHA8000/RS210AN1 [RAID(2.5型 SAS)] [ディスクアレイコントローラホートキャッシュバックアップ付]モデル>

(凡例) ●:標準搭載
①:搭載可(搭載優先順位)
×:搭載不可

品名	形名	拡張 ボード 優先 順位	最大 搭載 枚数	拡張スロット PCI		
				PCI Express 3.0 x8レーン		
				スタンダード [ハイプロファイル] 1 [16]	LowProfile [MD2] 2 (*1) [16]	LAN 拡張 カード専用
LAN拡張カード(1000BASE-T(4port))	GO-CN70TEX	[□]	1	×	×	①
LAN拡張カード(1000BASE-T(2port) + 10GBASE-SR(2port))	GO-CN70SEX	[□]	(※1)	×	×	①
ディスクアレイコントローラボード	GO-CA748EX GO-CA748	[1]	1	×	①	×
LANボード(1000BASE-T(2port))	GO-CN723EX GO-CN723	[①]	1	①	×	×
	GO-CN724EX GO-CN724	[1]	1	×	①	×
LANボード(1000BASE-T(4port))	GO-CN743EX GO-CN743	[①]	1	①	×	×
	GO-CN744EX GO-CN744	[1]	1	×	①	×
LANボード(10GBASE-T(2port)) (*3)	GO-CN7823EX GO-CN7823	[①]	1	①	×	×
	GO-CN7824EX GO-CN7824	[1]	1	×	①	×
LANボード(10G SFP+ Direct Attach(2port)) (*3)	GO-CN7843EX GO-CN7843	[①]	1	①	×	×
	GO-CN7844EX GO-CN7844	[1]	1	×	①	×
LANボード(10GBASE-SR(2port)) (*3)	GO-CN7841EX GO-CN7841	[①]	1	①	×	×
	GO-CN7842EX GO-CN7842	[1]	1	×	①	×
LANボード(10GBASE-SR(2port))	GO-CN7652EX GO-CN7652	[①]	1	①	×	×
	GO-CN7653EX GO-CN7653	[1]	1	×	①	×
CNAボード(10GBASE-SR(2port)) (*6)	GO-CF7061EX GO-CF7061	[①]	1	①	×	×
	GO-CF7062EX GO-CF7062	[1]	1	×	①	×
SASボード(48Gbps(12Gbps4ライン), 外部 2port)	GO-CE7301EX GO-CE7301	[①]	1	①	×	×
	GO-CE7302EX GO-CE7302	[1]	1	×	①	×
SASボード(24Gbps(6Gbps4ライン), 外部 2port)	GO-CE7207EX GO-CE7207	[①]	1	①	×	×
	GO-CE7208EX GO-CE7208	[1]	1	×	①	×
Fibre Channelボード[日立製](16Gbps) (*2) (*7)	GO-CC7F11EX GO-CC7F11	[①]	1	①	×	×
	GO-CC7F12EX GO-CC7F12	[1]	1	×	①	×
Fibre Channelボード[日立製](16Gbps(2port)) (*2) (*7)	GO-CC7F21EX GO-CC7F21	[①]	1	①	×	×
	GO-CC7F22EX GO-CC7F22	[1]	1	×	①	×
Fibre Channelボード[日立製](8Gbps) (*2)	GO-CC7831EX GO-CC7831	[①]	1	①	×	×
Fibre Channelボード[日立製](8Gbps(2port)) (*2)	GO-CC7841EX GO-CC7841	[①]	1	①	×	×
Fibre Channelボード(16Gbps) (*2) (*6)	GO-CC7A11EX GO-CC7A11	[①]	1	①	×	×
	GO-CC7A12EX GO-CC7A12	[1]	1	×	①	×
Fibre Channelボード(16Gbps(2port)) (*2) (*6)	GO-CC7A21EX GO-CC7A21	[①]	1	①	×	×
	GO-CC7A22EX GO-CC7A22	[1]	1	×	①	×
Fibre Channelボード(8Gbps) (*2)	GO-CC7811EX GO-CC7811	[①]	1	①	×	×
	GO-CC7812EX GO-CC7812	[1]	1	×	①	×
Fibre Channelボード(8Gbps(2port)) (*2)	GO-CC7821EX GO-CC7821	[①]	1	①	×	×
	GO-CC7822EX GO-CC7822	[1]	1	×	①	×
InfiniBandボード(56Gbps, FDR) (*4)	個別見積り	[①]	1	①	×	×
		[1]	1	×	①	×
PCIe Flashドライブボード(1.1TB) [受注生産品] (*5)	GO-CG71100VD3EX	[①]	1	①	×	×
PCIe Flashドライブボード(2.2TB) [受注生産品] (*5)	GO-CG7200VD3EX	[①]	1	①	×	×
PCIe Flashドライブボード(4.8TB) [受注生産品] (*5)	GO-CG74800VD2EX	[①]	1	①	×	×

*1:拡張スロット2は、PCI-Express Lane Reverse 対応のボードのみ搭載可能となります。
 *2:Fibre Channelボード[日立製][GO-CC7F11(EX)/GO-CC7F12(EX)/GO-CC7F21(EX)/GO-CC7F22(EX)/GO-CC7831(EX)/GO-CC7841(EX)]とFibre Channelボード[GO-CC7A11(EX)/GO-CC7A12(EX)/GO-CC7A21(EX)/GO-CC7A22(EX)/GO-CC7811(EX)/GO-CC7812(EX)/GO-CC7821(EX)/GO-CC7822(EX)]の混在搭載は、非推奨となります。
 *3:LANボード[GO-CN7823(EX)/GO-CN7824(EX)/GO-CN7843(EX)/GO-CN7844(EX)/GO-CN7841(EX)/GO-CN7842(EX)]は、下記環境でSR-IOV 機能は、下記環境でSR-IOV 機能は、非推奨となります。
 (※OS:Windows Server 2012 R2/ゲストOS:Windows Server 2012/Windows Server 2012 R2)
 *4:InfiniBandボードは、OS環境がRed Hat Enterprise Linux 時のみの非推奨(代行インストールは非推奨)となります。又、ノード数は最大36ノード、スイッチ数は最大1台となります。おまかせ安心ログライフェル、ログライフェルIIへの搭載は、非推奨となります。
 *5:PCIe Flashドライブボードは、おまかせ安心ログライフェル標準モデルのPCIe Flashドライブボード仕様で搭載可能となります。おまかせ安心ログライフェル、ログライフェルIIへの搭載は、非推奨となります。又、プロセッサ(Xeon E5-2603v3/Xeon E5-2620v3)1個搭載構成でのPCIe Flashドライブボードは、非推奨となります。
 *6:プロセッサ(Xeon E5-2603v3/Xeon E5-2620v3)搭載構成時、CNAボード[GO-CF7061(EX)/GO-CF7062(EX)]、Fibre Channelボード[GO-CC7A11(EX)/GO-CC7A12(EX)/GO-CC7A21(EX)/GO-CC7A22(EX)]は、非推奨となります。
 *7:Fibre Channelボード[日立製](16Gbps)とテープエンコーダ、LTOドライブ装置、大型テープドライブ装置接続は、バックアップアプリケーションプログラムに制限がありますのでバックアップ相談窓口へ確認願います。

<システム装置および内蔵オプション編>

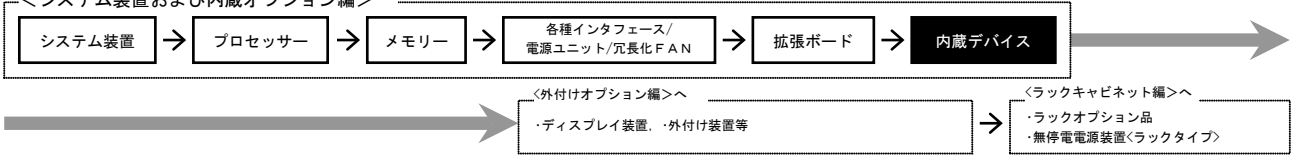

RS210 AN1

内蔵デバイス

※搭載条件については搭載条件表をご参照下さい。

・ [カスタム] はカスタムメイド対象製品です。
 ・ 表記の価格は、希望小売価格です。

(a) 11

拡張ストレージ 2.5 型 1~8

内蔵ハードディスク/内蔵SSDは、搭載必須オプションです。必要な内蔵ハードディスク/内蔵SSDを選択の上、購入願います。

<ご注意>
 ・ 内蔵ハードディスク/内蔵SSD増設時には、必ず保守サービス会社によるオプション増設サービスをご利用願います。

・ 回転数の異なる内蔵ハードディスクの混在搭載をサポートします。但し、ディスクアレイボリュームの構築は、同一容量・同一回転数の内蔵ハードディスクとなります。

同時 同時

- 選択
- 内蔵ハードディスク
 [300GB, SAS (10000r/min), 2.5 型, ネットワーク対応]
 (GQ-UH7300BB1EX/RX) [カスタム] ¥62,000 (税別)
 (GQ-UH7300BB1) ¥62,000 (税別)
 ・ GQ-UHxxxxxxRX はリザーブデバイス用カスタム対応品です。
 - 内蔵ハードディスク
 [600GB, SAS (10000r/min), 2.5 型, ネットワーク対応]
 (GQ-UH7600BB1EX/RX) [カスタム] ¥101,000 (税別)
 (GQ-UH7600BB1) ¥101,000 (税別)
 ・ GQ-UHxxxxxxRX はリザーブデバイス用カスタム対応品です。
 - 内蔵ハードディスク
 [1.2TB, SAS (10000r/min), 2.5 型, ネットワーク対応]
 (GQ-UH71200BB1EX/RX) [カスタム] ¥163,000 (税別)
 (GQ-UH71200BB1) ¥163,000 (税別)
 ・ GQ-UHxxxxxxRX はリザーブデバイス用カスタム対応品です。
 - 内蔵ハードディスク
 [1.8TB, SAS (10000r/min), 2.5 型, ネットワーク対応]
 (GQ-UH71800BB1EX/RX) [カスタム] ¥220,000 (税別)
 (GQ-UH71800BB1) ¥220,000 (税別)
 ・ GQ-UHxxxxxxRX はリザーブデバイス用カスタム対応品です。
 - 内蔵ハードディスク
 [300GB, SAS (15000r/min), 2.5 型, ネットワーク対応]
 (GQ-UH7300BA1EX/RX) [カスタム] ¥80,000 (税別)
 (GQ-UH7300BA1) ¥80,000 (税別)
 ・ GQ-UHxxxxxxRX はリザーブデバイス用カスタム対応品です。
 - 内蔵ハードディスク
 [450GB, SAS (15000r/min), 2.5 型, ネットワーク対応]
 (GQ-UH7450BA1EX/RX) [カスタム] ¥116,000 (税別)
 (GQ-UH7450BA1) ¥116,000 (税別)
 ・ GQ-UHxxxxxxRX はリザーブデバイス用カスタム対応品です。
 - 内蔵ハードディスク
 [600GB, SAS (15000r/min), 2.5 型, ネットワーク対応]
 (GQ-UH7600BA1EX/RX) [カスタム] ¥151,000 (税別)
 (GQ-UH7600BA1) ¥151,000 (税別)
 ・ GQ-UHxxxxxxRX はリザーブデバイス用カスタム対応品です。
 - 内蔵SSD
 [200GB, MLC, SATA, 2.5 型, ネットワーク対応]
 (GQ-UH7200CNEX/RX) [カスタム] ¥158,000 (税別)
 (GQ-UH7200CN) ¥158,000 (税別)
 ・ GQ-UHxxxxxxRX はリザーブデバイス用カスタム対応品です。
 - 内蔵SSD
 [400GB, MLC, SAS, 2.5 型, ネットワーク対応]
 (GQ-UH7400CNEX/RX) [カスタム] ¥651,000 (税別)
 (GQ-UH7400CN) ¥651,000 (税別)
 ・ GQ-UHxxxxxxRX はリザーブデバイス用カスタム対応品です。
 - 内蔵SSD
 [800GB, MLC, SAS, 2.5 型, ネットワーク対応]
 (GQ-UH7800BSA1EX/RX) [カスタム] ¥1,258,000 (税別)
 (GQ-UH7800BSA1) ¥1,258,000 (税別)
 ・ GQ-UHxxxxxxRX はリザーブデバイス用カスタム対応品です。

(c) 11

拡張ストレージ 5 型 (超薄型)

内蔵DVDは、搭載必須オプションです。必要な内蔵DVDを選択の上、購入願います。

選択

- 内蔵DVD-ROM
 [読み込み速度 DVD-ROM: 最大 8 倍速/CD-ROM: 最大 24 倍速]
 (GQ-UV5090EX) [カスタム] ¥11,000 (税別)
- 内蔵DVD-RAM
 [書き込み速度 DVD-RAM: 最大 5 倍速,
 読み込み速度 DVD-RAM: 最大 5 倍速/DVD-ROM: 最大 8 倍速/CD-ROM: 最大 24 倍速]
 (GQ-UV7140EX) [カスタム] ¥13,000 (税別)

<ご注意>
 ・ 内蔵DVD-ROMおよび内蔵DVD-RAMは、既設システム装置に増設できません。
 ・ 内蔵DVD-ROMでのDVD-RAMメディアのリードは非サポートです。
 ・ 内蔵DVD-RAMの対応メディアは、下記参照願います。
http://www.hitachi.co.jp/Prod/comp/OSD/pc/ha/peripheral/backup/dvd_ram.html
 ・ 内蔵DVD-ROMおよび内蔵DVD-RAMのサポートOS情報は、お問い合わせください。

<システム装置および内蔵オプション編>

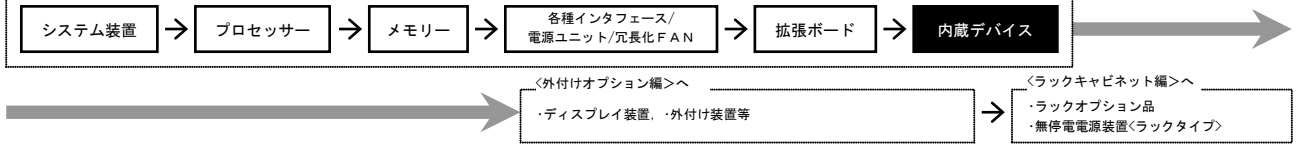

ー内蔵デバイス搭載条件表ー

・内蔵デバイスの搭載位置および最大搭載台数については、下表のとおりです。

<HA8000/RS210AN1 [RAID(2.5型SAS)]モデル
 及びHA8000/RS210AN1 [RAID(2.5型SAS)
 [ディスクアレイコントローラ・ホットキャッシュバッファ付]]モデル>

(凡例) ●:標準搭載
 ①:搭載可(搭載優先順位)
 ×:搭載不可

品名	形名	最大 搭載 台数	拡張ストレージベイ								
			2.5型(*1)							5型 (超薄型)	
			1	2	3	4	5	6	7		8
内蔵ハードディスク(300GB, 10000r/min, 2.5型)(*2)	GQ-UH7300BB1EX GQ-UH7300BB1RX GQ-UH7300BB1	8	①	②	③	④	⑤	⑥	⑦	⑧	×
内蔵ハードディスク(600GB, 10000r/min, 2.5型)(*2)	GQ-UH7600BB1EX GQ-UH7600BB1RX GQ-UH7600BB1	8	①	②	③	④	⑤	⑥	⑦	⑧	×
内蔵ハードディスク(1.2TB, 10000r/min, 2.5型)(*2)	GQ-UH71200BB1EX GQ-UH71200BB1RX GQ-UH71200BB1	8	①	②	③	④	⑤	⑥	⑦	⑧	×
内蔵ハードディスク(1.8TB, 10000r/min, 2.5型)(*2)	GQ-UH71800BB1EX GQ-UH71800BB1RX GQ-UH71800BB1	8	①	②	③	④	⑤	⑥	⑦	⑧	×
内蔵ハードディスク(300GB, 15000r/min, 2.5型)(*2)	GQ-UH7300BA1EX GQ-UH7300BA1RX GQ-UH7300BA1	8	①	②	③	④	⑤	⑥	⑦	⑧	×
内蔵ハードディスク(450GB, 15000r/min, 2.5型)(*2)	GQ-UH7450BA1EX GQ-UH7450BA1RX GQ-UH7450BA1	8	①	②	③	④	⑤	⑥	⑦	⑧	×
内蔵ハードディスク(600GB, 15000r/min, 2.5型)(*2)	GQ-UH7600BA1EX GQ-UH7600BA1RX GQ-UH7600BA1	8	①	②	③	④	⑤	⑥	⑦	⑧	×
内蔵SSD(200GB, MLC, SATA, 2.5型)	GQ-UH7200CNEEX GQ-UH7200CNRX GQ-UH7200CN	8	①	②	③	④	⑤	⑥	⑦	⑧	×
内蔵SSD(400GB, MLC, SAS, 2.5型)(*2)	GQ-UH7400CNEEX GQ-UH7400CNMRX GQ-UH7400CN	8	①	②	③	④	⑤	⑥	⑦	⑧	×
内蔵SSD(800GB, MLC, SAS, 2.5型)(*2)	GQ-UH7800BSA1EX GQ-UH7800BSA1RX GQ-UH7800BSA1	8	①	②	③	④	⑤	⑥	⑦	⑧	×
内蔵DVD-ROM	GQ-UV5090EX	1	×	×	×	×	×	×	×	×	①
内蔵DVD-RAM	GQ-UV7140EX	(※1)	×	×	×	×	×	×	×	×	①

*1.一つのディスクレイアウトは、異なる容量/異なる回転数の内蔵ハードディスク/内蔵SSDにて構築できません。
 (ディスクレイアウト単位での異なる容量/異なる回転数の内蔵ハードディスク/内蔵SSD容量混載は可[但し、リザーブディスク設定に注意が必要です。])
 *2. OSをインストールする論理ドライブの実容量が2048GBを超える場合、標準設定容量は、2048GBにてLU分割します。尚、UEFIブート環境時は、LU設定サービス(SD-41A1-N10S)もしくはRAID/LU拡張サービス(SD-41A1-N80G)を購入頂くことにより、2048GBより大きい容量に設定して工場出荷可能です。

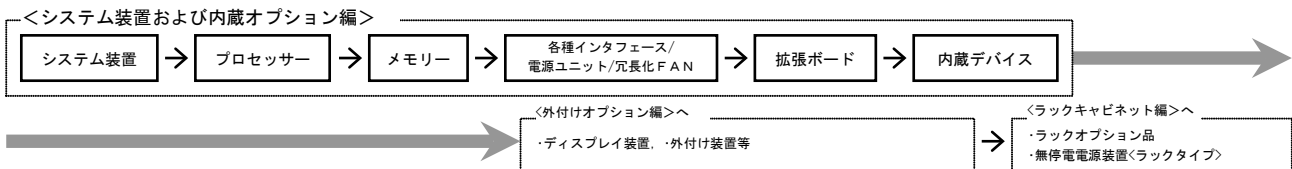

リモートコンソールオプション

●リモートコンソールオプション仕様

- ・コンソール端末と接続してリモートコンソール機能を可能にします。(リモート電源操作機能・リモート KVM 機能・リモート FD 機能・リモート CD/DVD 機能)
- ・リモートコンソール機能使用の場合でも、キーボード・マウス及びディスプレイ装置(ディスプレイ/キーボードユニット含む)の接続が必要です。

●形名・価格

品名	形名	価格(税別)
リモートコンソールオプション	GQS-VSS7BR40EX	¥52,000

●リモートコンソールオプションの販売方法

- ・リモートコンソールオプションは、工場搭載出荷対応のみとなります。既設装置への販売はいたしません。

HAモニタオプション

●HAモニタオプションについて

- ・HAモニタオプション(GQS-VSS7BH40EX/GQS-VSS7BH40)は、HA8000でHAモニタをサポートするためのオプションです。本HAモニタオプションは、HAモニタで系のリセットを使う場合にのみ必要です。なお、本HAモニタオプションの対象以外のHA8000を管理対象に設定することは出来ません。HAモニタ(系のリセット使用)を適用する場合は、管理対象サーバとなるHA8000上に(HAモニタオプションに含まれる)HAMonitor Connectorをインストールする必要があります。
- ・HAモニタのサポート条件
HAモニタ 01-58以降/HCSM v8.1.2以降
- ・管理サーバのサポートOS
<http://www.hitachi.co.jp/Prod/comp/OSD/pc/ha/peripheral/index.html>
HAモニタの詳細は、下記Webサイトをご参照ください。
<http://www.hitachi.co.jp/Prod/comp/soft1/HAMonitor/index.html>
- ・HAモニタオプションの既設装置への増設時は、ユーザでのBMCファームウェア入替作業は非サポートとなります。(現地調整作業が必須となりますので、オプション増設サービスについては、搬入+セットアップのメニューを選択願います。)

●形名・価格

品名	形名	価格(税別)
HAモニタオプション	GQS-VSS7BH40EX/GQS-VSS7BH40	¥167,000

Windows Server 2012用CAL

- Windows Server 2012環境にアクセスする際に必要なCAL(Client Access License)です。OSライセンスにはCALが付属しません。ご使用環境に応じてデバイスCAL/ユーザーCALを別途購入頂く必要があります。ユーザーCALは複数のデバイスからネットワークに接続するユーザーが多い場合などに、デバイスCALは複数のユーザーが1つのデバイスを通じて接続する場合などに適しています。

●形名・価格

CALタイプ	CAL数	形名	価格(税別)
ユーザCAL	1 CAL	GQ-SC7001UA	完売しました
		RT-5SC7001UA	¥6,000
	5 CAL	GQ-SC7005UA	完売しました
		RT-5SC7005UA	¥26,000
	10 CAL	GQ-SC7010UA	完売しました
		RT-5SC7010UA	¥50,000
50 CAL	GQ-SC7050UA	完売しました	
	RT-5SC7050UA	¥244,000	
デバイスCAL	1 CAL	GQ-SC7001DA	完売しました
		RT-5SC7001DA	¥5,000
	5 CAL	GQ-SC7005DA	完売しました
		RT-5SC7005DA	¥20,000
	10 CAL	GQ-SC7010DA	完売しました
		RT-5SC7010DA	¥38,000
	50 CAL	GQ-SC7050DA	完売しました
		RT-5SC7050DA	¥185,000

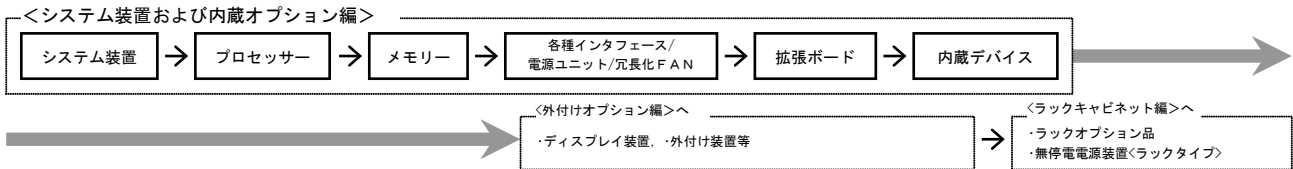

Windows Server 2012 Remote Desktop Services CAL形名

- クライアントPCのデスクトップOS仮想化用途など、Windows Server 2012/Windows Server 2012 R2でリモートデスクトップサービス(RDS)を利用するには、Server CALだけでなく、RDS CALをクライアント数分用意する必要があります。Windows Server CAL同様に単品販売可能です。

●形名・価格

CALタイプ*1	CAL数	形名	価格(税別)
ユーザCAL	1 CAL	RT-5SC7001RUA	¥27,000
	5 CAL	RT-5SC7005RUA	¥130,000
	10 CAL	RT-5SC7010RUA	¥260,000
	50 CAL	RT-5SC7050RUA	¥1,270,000
デバイスCAL	1 CAL	RT-5SC7001RDA	¥21,000
	5 CAL	RT-5SC7005RDA	¥99,000
	10 CAL	RT-5SC7010RDA	¥197,000
	50 CAL	RT-5SC7050RDA	¥980,000

- *1: RDS CALには、ユーザCALとデバイスCALの2種類があります。ユーザCALは、リモートデスクトップ機能を用いてサーバにアクセスするユーザ数、デバイスCALは、リモートデスクトップ機能を用いてサーバにアクセスするデバイス数に合わせて購入します。1人のユーザが複数のデバイスからサーバにアクセスすることが多い場合はユーザCAL、サーバにアクセスするデバイスを複数のユーザが共有することが多い場合はデバイスCALを選択してください。

SQL Server 2014形名

●形名・価格

SQL Server 2014コアライセンス *1*2*3*4*5	形名	価格(税別)
SQL Server 2014 Standard [4Core]	RT-5SDMSQL14AEX	¥1,065,000
SQL Server 2014 Standard [2Core Additional]	RT-5SDMSQL14BEX	¥533,000

- *1: SQL Server 2014コアライセンスはシステム装置と同時出荷のみ手配可能です。
 *2: SQL Server 2014はStandardのみの販売となります。また、コアライセンス品(ベースの4コアライセンス品と2コアの追加ライセンス)のみの販売となります。
 *3: 適用コア数が2コアであっても4コアライセンスの手配が必要です。
 *4: クラスタシステムの場合、現用システムおよび待機システムそれぞれの装置数分の手配が必要です。
 *5: 別途Microsoft SQL Server 2014用のサポートサービスの同時手配を推奨します。サポートサービスの詳細は日立サポート360ページ(<http://outside2.soft.hitachi.co.jp/service/support360/estimate/price.html#platforms>)をご参照ください。

Windowsメディアキット(ダウングレード/ダウンエディションOS)

●Windowsメディアキットの仕様

- ① 提供 OS メディアは、
 - ・Windows Server 2012 Datacenter 日本語版
 - ・Windows Server 2012 Standard 日本語版
 - ・Windows Server 2008 R2 Datacenter 日本語版(SP1)
 - ・Windows Server 2008 R2 Enterprise 日本語版(SP1)
 - ・Windows Server 2008 R2 Standard 日本語版(SP1)
 となります。(スリップストリーム[ServicePack 適用済]メディア)
- ② ダウングレード又はダウンエディションする OS のメディアおよびプロダクトキーです。(提供プロダクトキーは、Physical キー/Virtual キーの両方を含みます。)
- ③ インストールにおけるメディアキット使用の制限は、リテール版と同等です。(アクティベーションを求められた際は付属のプロダクトキーを使用します。)

●提供条件

- ① 日立から購入した該当 Windows Server の OEM ライセンスを保有しているユーザのみ提供可能となります。
- ② システム装置と同時出荷の提供となります。又、同時購入システム装置の Windows OS(保有しているライセンス)によって提供可能なメディア/プロダクトキーに制約があります。(下表参照)

同時購入システム装置のOS	Windowsメディアキット	Windows Server 2012 Datacenter メディアキット [GQS-CSW12DEX]	Windows Server 2012 Standard メディアキット [GQS-CSW12SEX]	Windows Server 2008 R2 Datacenter メディアキット [GQS-CSW08R2DEX]	Windows Server 2008 R2 Enterprise メディアキット [GQS-CSW08R2EEX]	Windows Server 2008 R2 Standard メディアキット [GQS-CSW08R2SEX]
Windows Server 2012 R2 Datacenter	○	○	○	○	○	○
Windows Server 2012 R2 Standard	—	○	—	○	○	○
Windows Server 2012 Datacenter	—	—	○	○	○	○
Windows Server 2012 Standard	—	—	—	—	○	○

○:提供可 —:提供不可

<システム装置および内蔵オプション編>

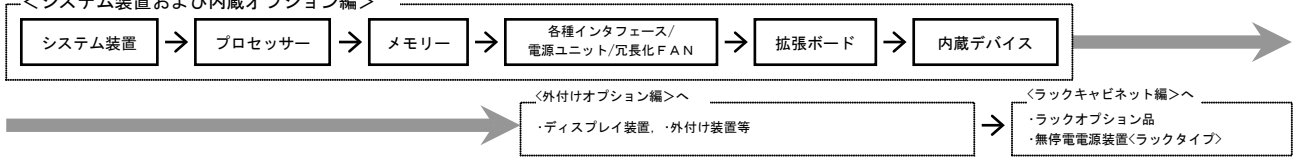

●形名・価格

品名	形名	価格(税別)
Windows Server 2012 Datacenter メディアキット	GQS-CSW12DEX	¥10,000
Windows Server 2012 Standard メディアキット	GQS-CSW12SEX	¥10,000
Windows Server 2008 R2 Datacenter メディアキット	GQS-CSW08R2DEX	¥10,000
Windows Server 2008 R2 Enterprise メディアキット	GQS-CSW08R2EEX	¥10,000
Windows Server 2008 R2 Standard メディアキット	GQS-CSW08R2SEX	¥10,000