

1.2.2 RS110 AN [長期保守対応モデル]

RS110 AN [長期保守対応モデル] システム装置 機器仕様

行名		RS110 AN [長期保守対応モデル] RAID (2.5型SAS) [冗長電源] 行									
筐体タイプ		ラックタイプ [1U]									
CPU		Intel® Xeon® プロセッサ									
プロセッサ数		1									
周波数 (GHz)		E3-1270v5   E3-1220v5									
コア数/スロット数		4/8   4/4									
キャッシュメモリー		データ: 32KB, 命令: 32KB 256KB									
チップセット		Intel 社製 C236									
システムバス (QPI) 周波数 (GT/s) *1		8   8									
メインメモリー		容量: 最小: 4GB / 最大: 64GB									
スロット数		4									
メモリー容量		4GB (4GBx1), 8GB (8GBx1), 16GB (16GBx1)									
仕様		DDR4 2133 Unbuffered DIMM (ECC付き)									
表示機能		グラフィック/VRAM: Emulex Pilot3 [オンボード] / 32MB									
表示解像度 (表示色) *2		640x480ドット (1677万色), 800x600ドット (1677万色), 1024x768ドット (1677万色), 1280x1024ドット (1677万色), 1600x1200ドット (1677万色)									
ハードディスク (本体) 内蔵 *3		最大容量		RAID 0		RAID 5		4.8TB (600GBx8) *4 *5		4.2TB (600GBx8) *4 *5	
メモリー		HDD容量		HDD: 600GB		SAS 12Gbps		10000r/min (600GB), 15000r/min (600GB)		ネットワーク対応/ネットサーバ対応	
RAID		コントローラ		MR9362-8i (LSI SAS3108 ROC)		[PCIホスト/PCI Express 3.0x8] (必須オプション)		SAS 12Gbps/SATA 6Gbps		1GB/2GB (SDRAM/ECC)	
RAID		インターフェース		SAS 12Gbps/SATA 6Gbps		RAID 0, 1, 5, 6, 10, JBOD					
RAID		メモリー容量		1GB/2GB (SDRAM/ECC)							
RAID		メモリー RAID レベル		RAID 0, 1, 5, 6, 10, JBOD							
DVD-ROM		超薄型, 読み込み速度 DVD-ROM: 最大8倍速 / CD-ROM: 最大24倍速 (SATA 1.5Gbps) x1ドットタイプ (オプション)									
DVD-RAM		超薄型, 書き込み速度 DVD-RAM: 最大5倍速, 読み込み速度 DVD-RAM: 最大8倍速 / DVD-ROM: 最大24倍速 (SATA 1.5Gbps) x1ドットタイプ (オプション)									
拡張ストレージ		3.5型 [HDD専用]		—		2.5型 [HDD専用]		8		3.5型 [リムーバブルディスク専用]	
拡張ストレージ		5型 [超薄型] [DVD専用]		1							
PCI スロット		PCI Express 3.0x16<math>\rightarrow</math>x1, PCI Express 3.0x4<math>\rightarrow</math>x2 [RAIDボードにて1スロット占有]									
標準インターフェース		ディスプレイ (ミニD-SUB15ピン) x1, シリアル (D-SUB9ピン) x1, USBx6 [フロントx2 (USB3.0x2), リアx4 (USB3.0x4) (タイプ: 2ホスト<math>\times</math>ホスト) にて占有] / ラックタイプ: (1ホスト<math>\times</math>コントロール切替ユニット) 又はディスプレイ/キーボードユニットにて占有) *6									
LAN		コントローラ		Broadcom 社製 BCM5720x1 [オンボード/PCI]		Realtek 社製 RTL8211E-VB-CG [ベースボード管理モジュール専用]		1000BASE-T/1000BASE-TX/10BASE-Tx2 (RJ-45), 1000BASE-T/1000BASE-TX/10BASE-Tx1 (RJ-45) [ベースボード管理モジュール専用] *7		サポート *8	
LAN		インターフェース		1000BASE-T/1000BASE-TX/10BASE-Tx2 (RJ-45), 1000BASE-T/1000BASE-TX/10BASE-Tx1 (RJ-45) [ベースボード管理モジュール専用] *7							
LAN		Wake On LAN 機能		サポート *8							
外形寸法		444 (W) x 616 (D) x 43.6 (H) mm [ラック取付け金具、突起物含まず]									
質量 [最小値] *13 ( () 内は最大質量値)		12.3kg (14.8kg)									
電源		電圧 周波数		AC100V/200V 50/60Hz		電源ケーブル/ラック形状 (本数)		接地型2極差込タイプ (2本)		冗長化電源	
冗長 FAN		電力制御		動的ワークキャパシタ		運用時消費電力 *9/最大消費電力		100V: 245W/335W 200V: 238W/298W		最大消費電流	
冗長 FAN		運用時消費電力 *9/最大消費電力		100V: 245W/335W 200V: 238W/298W		最大消費電流		100V: 3.8A 200V: 1.9A		省エネ法 (2011年度) に基づく表示	
冗長 FAN		最大消費電流		100V: 3.8A 200V: 1.9A		区分		E3-1270v5/E3-1230v5/E3-1220v5搭載時: 対象外 G4400搭載時: 1		EPEAT 消費効率 *10	
冗長 FAN		区分		E3-1270v5/E3-1230v5/E3-1220v5搭載時: 対象外 G4400搭載時: 0.15		VCCI 基準 *11		クラスA情報技術装置		騒音 *12	
冗長 FAN		VCCI 基準 *11		クラスA情報技術装置		騒音 *12		50dB以下		インストール OS	
冗長 FAN		インストール OS		Windows Server 2016 Standard 日本語版 (Additionalライセンス購入可能) / Windows Server 2016 Standard 日本語版 / Windows Server 2012 R2 Standard 日本語版 (Additionalライセンス購入可能) / Windows Server 2012 R2 Standard 日本語版 / Windows Server 2012 Standard 日本語版 (Additionalライセンス購入可能) / Windows Server 2012 Standard 日本語版		ネット OS		<a href="http://www.hitachi.co.jp/Prod/comp/OSD/pc/ha/products/software/index.html#OS">http://www.hitachi.co.jp/Prod/comp/OSD/pc/ha/products/software/index.html#OS</a>		添付ソフトウェア	
冗長 FAN		添付ソフトウェア		Hitachi Server Navigator [OSインストール (Windows版) / ファームウェアアップ データベース], Hitachi Compute Systems Manager [サーバ管理ツール], Hitachi RAID Navigator [ディスクレイアウト管理ツール (Windows/Linux版)], Log Monitor (Windows/Linux版), Log Monitor Logger (Windows版), IT Report Utility (Windows版)		主な添付品		電源ケーブル x1本 (2.5m) [ANケーブルは2本], 取扱説明書, Hitachi Server Navigator, Hitachi Compute Systems Manager,			

\*1: Intel QuickPath Interconnectの略です。  
 \*2: 使用するディスプレイやOSの制限などにより、実際に設定できる解像度、表示色が異なる場合があります。  
 \*3: ハードディスクの容量表記は、1TB=1000Byte, 1GB=1000Byte換算値です。1TB=1024Byte, 1GB=1024Byte換算のものとは表記上同容量でも、実容量は少なくなります。  
 \*4: RAID容量が2.1TB (2199GB) を超える場合、OSをインストールする論理ドライブについては、OSが認識できる最大2.1TB (2199GB) を超えないようLU (Logical Unit-論理ユニット) 分割を行う必要があります。尚、工場出荷時の標準LU設定は、1つ目のRAIDグループに1つのLUが設定されます。(RAID容量2.1TB以下時: LU容量=RAID容量, RAID容量2.1TB超え時: LU容量=2.1TB (2199GB) [容量は機種により数MB異なります。]/残り未設定)  
 \*5: ハードディスクキット増設時の最大容量です。  
 \*6: 全てのUSB機器の接続を保証するものではありません。又、使用するOSによっては、USB3.0のポートでもUSB2.0での動作となります。  
 \*7: Management LANのリンク速度/デュプレックスは、オートネゴシエーションに設定  
 \*8: LAN拡張カードのポートでのサポートとなります。(ポート番号は搭載のLAN拡張カードにより異なります。)/Hitachi Compute Systems Managerが必要となります。尚、ベースボード管理モジュール専用ポートにおいては非サポートです。  
 \*9: 通常使用時の目安の値です。  
 \*10: エネルギー消費効率とは、省エネ法で定める測定方法により測定された消費電力を省エネ法で定める複合理論性能で除したものです。

- \*11: 情報処理装置等電波障害自主規制協議会基準、クラスA情報技術装置を家庭環境で使用すると、電波妨害を引き起こすことがあります。この場合には使用者が適切な対策を講ずるよう要求されることがあります。
- \*12: IS07779に準拠した弊社測定値です。設置環境の温度やSPL装置の負荷状態により、本基準値を超えることがあります。設置環境や設置場所により運転音が大きいと感じられることがありますので、一般事務所に設置する場合には環境や場所に十分注意して導入してください。
- \*13: ラックレールを含む。

## RS110 AN [長期保守対応モデル] システム装置 各部の機能と名称

### ● 前面

#### <AN モデル>

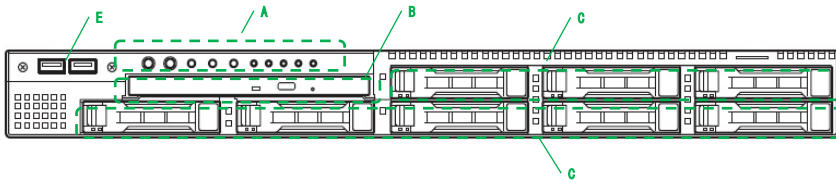

**A: 操作パネル**

**B: 拡張ストレージベイ (内蔵 DVD 専用)**  
購入時に内蔵 DVD-ROM または内蔵 DVD-RAM ドライブを選択し、いずれかが搭載されます。

**C: 拡張ストレージベイ (2.5 型)**  
[RS110 AN モデル]  
内蔵ハードディスクを取り付けます。

**E: USB コネクタ (フロント)**

### ● 操作パネル

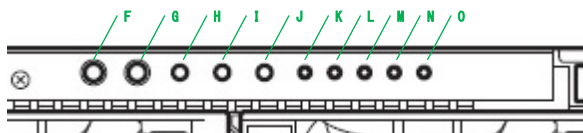

**F: POWER スイッチ**

システム装置の電源を入・切するときに押します。

**G: UI スイッチ**

**H: RESET スイッチ**

ハードウェアリセットを発行します。

**I: Dump (NMI) スイッチ**

NMI を発行して OS のメモリダンプ機能を使用するスイッチです。

**J: BMC RESET スイッチ**

BMC をリセットします。

**K: Status ランプ 1, L: Status ランプ 2**

装置のステータスを表示します。

**M: Power Capping ランプ**

E00 機能 (パワーキャッピング機能) の状態を表示します。

**N: LINK/ACT ランプ 1, O: LINK/ACT ランプ 2**

ネットワークへの接続状況を表示します。

### ● 背面

#### <AN モデル>

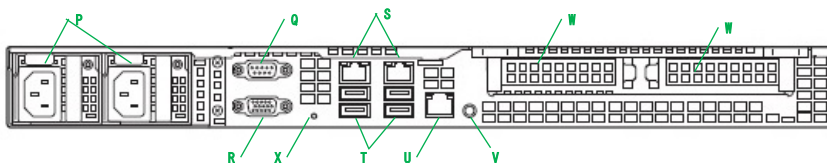

**P: 電源コネクタ**

**Q: シリアルインタフェースコネクタ**

**R: ディスプレイインタフェースコネクタ**

**S: LAN コネクタ**

**T: USB コネクタ (リア)**

**U: Management LAN コネクタ**

**V: UID スイッチ/LED**

**W: 拡張スロット**

PCI Express 仕様のボードを取り付けることができます。スロット番号は左から順に 1, 2 となります。

**X: Power LED**

装置電源の ON/OFF 状態を表示します

<システム装置および内蔵オプション編>

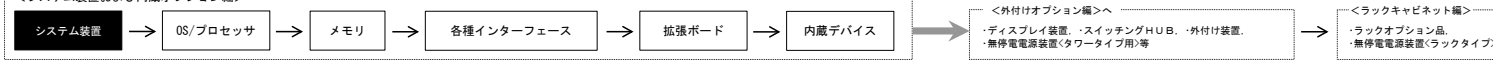

システム装置セット形名

- \*1: OSは選択必須です。必要となるOSインストールセット/バンドルセットを購入願います。
- \*2: プロセッサは、搭載必須製品です。必要なプロセッサを選択の上、購入願います。
- \*3: メモリーボードは、搭載必須製品です。必要なメモリーボードを選択の上、購入願います。
- \*4: 内蔵ハードディスク (HDD) は、搭載必須オプションです。必要な内蔵ハードディスクを選択の上、購入願います。又、標準のRAIDレベルは、RAID5です。RAIDレベル1, 6, 10を選択の場合、別途RAID設定サービスを購入願います。

(1) HA8000/RS110 AN[RAID(2.5型)]

システム装置 [おまかせ安心長期保守モデルⅡ24] カスタムモデル

OS	CPU	MEM	LAN	RAID	HDD	DVD-ROM DVD-RAM	電源ユニット	おまかせ安心長期保守モデルⅡ24								
								10年		9年		8年		保守料 (月額、税別)		
								セット形名	希望小売価格 (税別)	セット形名	希望小売価格 (税別)	セット形名	希望小売価格 (税別)		維持保守	
Windows Server OSプレインストール/バンドル対応モデル*1	選択*2	選択*3	オンボード LAN 1000BASE-T/100BASE-TX/10BASE-Tx2 (RJ-45)	10ギガビット キャパシタ 7 機能付き	選択*4	内蔵DVD-ROM (読み込み速度DVD-ROM: 8倍速/CD-ROM: 24倍速)	標準搭載	GUF110AN-R.JNADNO	¥2,355,000	GUF110AN-T.JNADNO	¥2,216,000	GUF110AN-Q.JNADNO	¥2,057,000	¥3,717		
OSレスモデル								GUA110AN-R.JNADNO	¥2,355,000	GUA110AN-T.JNADNO	¥2,216,000	GUA110AN-Q.JNADNO	¥2,057,000	¥3,725		
Windows Server OSプレインストール/バンドル対応モデル*1								20ギガビット キャパシタ 7 機能付き	GUF110AN-R.JNBDNO	¥2,410,000	GUF110AN-T.JNBDNO	¥2,271,000	GUF110AN-Q.JNBDNO	¥2,112,000	¥4,133	
OSレスモデル									GUA110AN-R.JNBDNO	¥2,410,000	GUA110AN-T.JNBDNO	¥2,271,000	GUA110AN-Q.JNBDNO	¥2,112,000	¥4,142	
Windows Server OSプレインストール/バンドル対応モデル*1									10ギガビット キャパシタ 7 機能付き	GUF110AN-R.JNCDNO	¥2,385,000	GUF110AN-T.JNCDNO	¥2,246,000	GUF110AN-Q.JNCDNO	¥2,087,000	¥3,942
OSレスモデル										GUA110AN-R.JNCDNO	¥2,385,000	GUA110AN-T.JNCDNO	¥2,246,000	GUA110AN-Q.JNCDNO	¥2,087,000	¥3,950
Windows Server OSプレインストール/バンドル対応モデル*1				20ギガビット キャパシタ 7 機能付き	GUF110AN-R.JNDDNO					¥2,418,000	GUF110AN-T.JNDDNO	¥2,279,000	GUF110AN-Q.JNDDNO	¥2,120,000	¥4,192	
OSレスモデル					GUA110AN-R.JNDDNO					¥2,418,000	GUA110AN-T.JNDDNO	¥2,279,000	GUA110AN-Q.JNDDNO	¥2,120,000	¥4,200	
Windows Server OSプレインストール/バンドル対応モデル*1					10ギガビット キャパシタ 7 機能付き			GUF110AN-R.JNARNO		¥2,357,000	GUF110AN-T.JNARNO	¥2,218,000	GUF110AN-Q.JNARNO	¥2,059,000	¥3,733	
OSレスモデル								GUA110AN-R.JNARNO		¥2,357,000	GUA110AN-T.JNARNO	¥2,218,000	GUA110AN-Q.JNARNO	¥2,059,000	¥3,742	
Windows Server OSプレインストール/バンドル対応モデル*1								20ギガビット キャパシタ 7 機能付き	GUF110AN-R.JNBRNO	¥2,412,000	GUF110AN-T.JNBRNO	¥2,273,000	GUF110AN-Q.JNBRNO	¥2,114,000	¥4,150	
OSレスモデル									GUA110AN-R.JNBRNO	¥2,412,000	GUA110AN-T.JNBRNO	¥2,273,000	GUA110AN-Q.JNBRNO	¥2,114,000	¥4,158	
Windows Server OSプレインストール/バンドル対応モデル*1				10ギガビット キャパシタ 7 機能付き					GUF110AN-R.JNCRNO	¥2,387,000	GUF110AN-T.JNCRNO	¥2,248,000	GUF110AN-Q.JNCRNO	¥2,089,000	¥3,958	
OSレスモデル									GUA110AN-R.JNCRNO	¥2,387,000	GUA110AN-T.JNCRNO	¥2,248,000	GUA110AN-Q.JNCRNO	¥2,089,000	¥3,967	
Windows Server OSプレインストール/バンドル対応モデル*1					20ギガビット キャパシタ 7 機能付き				GUF110AN-R.JNDRNO	¥2,420,000	GUF110AN-T.JNDRNO	¥2,281,000	GUF110AN-Q.JNDRNO	¥2,122,000	¥4,208	
OSレスモデル									GUA110AN-R.JNDRNO	¥2,420,000	GUA110AN-T.JNDRNO	¥2,281,000	GUA110AN-Q.JNDRNO	¥2,122,000	¥4,217	

<システム装置および内蔵オプション編>

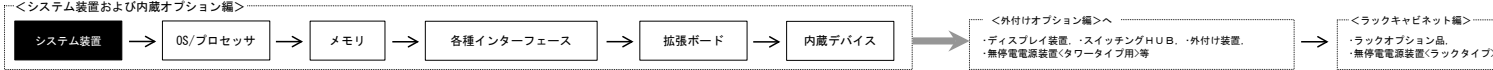

<外付けオプション編>へ

・ディスプレイ設置、・スイッチングHUB、・外付け装置、  
・無停電電源装置<タワータイプ用>等

<ラックキャビネット編>

・ラックオプション品、  
・無停電電源装置<ラックタイプ>

**システム装置 [おまかせ安心長期保守モデルⅡ] カスタムモデル**

OS	CPU	MEM	LAN	RAID	HDD	DVD-ROM DVD-RAM	電源ユニット	おまかせ安心長期保守モデルⅡ								
								10年		9年		8年		保守料 (月額、税別)		
								セット形名	希望小売価格 (税別)	セット形名	希望小売価格 (税別)	セット形名	希望小売価格 (税別)	維持保守		
Windows Server OSブレイクストール/バンドル対応モデル*1	選択 *2	選択 *3	オンボードLAN 100BASE-T/100BASE-TX/10BASE-Tx2 (RJ-45)	10キャッシュ アップ機能付き	選択 *4	内蔵DVD-ROM DVD-RAM (読込み速度DVD-ROM: 8倍速/CD-ROM: 24倍速)	標準搭載	GUF110AN-HJNADNO	¥1,993,000	GUF110AN-SJNADNO	¥1,882,000	GUF110AN-GJNADNO	¥1,758,000	¥3,717		
OSレスモデル								GUA110AN-HJNADNO	¥1,993,000	GUA110AN-SJNADNO	¥1,882,000	GUA110AN-GJNADNO	¥1,758,000	¥3,725		
Windows Server OSブレイクストール/バンドル対応モデル*1								20キャッシュ アップ機能付き	GUF110AN-HJNBDNO	¥2,048,000	GUF110AN-SJNBDNO	¥1,937,000	GUF110AN-GJNBDNO	¥1,813,000	¥4,133	
OSレスモデル									GUA110AN-HJNBDNO	¥2,048,000	GUA110AN-SJNBDNO	¥1,937,000	GUA110AN-GJNBDNO	¥1,813,000	¥4,142	
Windows Server OSブレイクストール/バンドル対応モデル*1									16キャッシュ アップ機能付き	GUF110AN-HJNCDNO	¥2,023,000	GUF110AN-SJNCDNO	¥1,912,000	GUF110AN-GJNCDNO	¥1,788,000	¥3,942
OSレスモデル										GUA110AN-HJNCDNO	¥2,023,000	GUA110AN-SJNCDNO	¥1,912,000	GUA110AN-GJNCDNO	¥1,788,000	¥3,950
Windows Server OSブレイクストール/バンドル対応モデル*1				20キャッシュ アップ機能付き		GUF110AN-HJNDDNO				¥2,056,000	GUF110AN-SJNDDNO	¥1,945,000	GUF110AN-GJNDDNO	¥1,821,000	¥4,192	
OSレスモデル						GUA110AN-HJNDDNO				¥2,056,000	GUA110AN-SJNDDNO	¥1,945,000	GUA110AN-GJNDDNO	¥1,821,000	¥4,200	
Windows Server OSブレイクストール/バンドル対応モデル*1						16キャッシュ アップ機能付き		GUF110AN-HJNARNO		¥1,995,000	GUF110AN-SJNARNO	¥1,884,000	GUF110AN-GJNARNO	¥1,760,000	¥3,733	
OSレスモデル								GUA110AN-HJNARNO		¥1,995,000	GUA110AN-SJNARNO	¥1,884,000	GUA110AN-GJNARNO	¥1,760,000	¥3,742	
Windows Server OSブレイクストール/バンドル対応モデル*1								20キャッシュ アップ機能付き	GUF110AN-HJNBRNO	¥2,050,000	GUF110AN-SJNBRNO	¥1,939,000	GUF110AN-GJNBRNO	¥1,815,000	¥4,150	
OSレスモデル									GUA110AN-HJNBRNO	¥2,050,000	GUA110AN-SJNBRNO	¥1,939,000	GUA110AN-GJNBRNO	¥1,815,000	¥4,158	
Windows Server OSブレイクストール/バンドル対応モデル*1	16キャッシュ アップ機能付き	GUF110AN-HJNCRNO	¥2,025,000	GUF110AN-SJNCRNO	¥1,914,000		GUF110AN-GJNCRNO		¥1,790,000	¥3,958						
OSレスモデル		GUA110AN-HJNCRNO	¥2,025,000	GUA110AN-SJNCRNO	¥1,914,000		GUA110AN-GJNCRNO		¥1,790,000	¥3,967						
Windows Server OSブレイクストール/バンドル対応モデル*1		20キャッシュ アップ機能付き	GUF110AN-HJNDRNO	¥2,058,000	GUF110AN-SJNDRNO	¥1,947,000	GUF110AN-GJNDRNO		¥1,823,000	¥4,208						
OSレスモデル			GUA110AN-HJNDRNO	¥2,058,000	GUA110AN-SJNDRNO	¥1,947,000	GUA110AN-GJNDRNO		¥1,823,000	¥4,217						

<システム装置および内蔵オプション編>

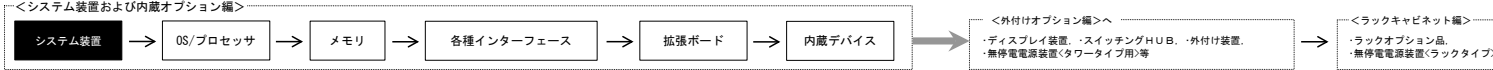

<外付けオプション編>へ

・ディスプレイ設置、・スイッチングHUB、・外付け装置、  
・無停電電源装置<タワータイプ用>等

<ラックキャビネット編>

・ラックオプション品、  
・無停電電源装置<ラックタイプ>

**システム装置 [1年無償保証] カスタムモデル**

OS	CPU	MEM	LAN	RAID	HDD	DVD-ROM DVD-RAM	電源ユニット	1年無償保証		保守料 (月額、税別)		
								セット形名	希望小売価格 (税別)		維持保守	
Windows Server OSブレイクストール/バンドル対応モデル*1	選択 *2	選択 *3	オンボード LAN 1000BASE-T/100BASE-TX/10BASE-Tx2 (RJ-45)	16キヤッシュ キャッシュ/16GB 機能付き	選択 *4	内蔵DVD-ROM (読み込み速度DVD-ROM:8倍速/CD-ROM:24倍速)	標準搭載	GUF110AN-1HNADNO	¥607,000	¥3,717		
OSレスモデル								GUA110AN-1HNADNO	¥607,000	¥3,725		
Windows Server OSブレイクストール/バンドル対応モデル*1								20キヤッシュ キャッシュ/20GB 機能付き	GUF110AN-1HNBDO	¥662,000	¥4,133	
OSレスモデル									GUA110AN-1HNBDO	¥662,000	¥4,142	
Windows Server OSブレイクストール/バンドル対応モデル*1									16キヤッシュ キャッシュ/16GB 機能付き	GUF110AN-1HNCDO	¥637,000	¥3,942
OSレスモデル										GUA110AN-1HNCDO	¥637,000	¥3,950
Windows Server OSブレイクストール/バンドル対応モデル*1				20キヤッシュ キャッシュ/20GB 機能付き						GUF110AN-1HNDDNO	¥670,000	¥4,192
OSレスモデル										GUA110AN-1HNDDNO	¥670,000	¥4,200
Windows Server OSブレイクストール/バンドル対応モデル*1								16キヤッシュ キャッシュ/16GB 機能付き		GUF110AN-1HNARNO	¥609,000	¥3,733
OSレスモデル										GUA110AN-1HNARNO	¥609,000	¥3,742
Windows Server OSブレイクストール/バンドル対応モデル*1									20キヤッシュ キャッシュ/20GB 機能付き	GUF110AN-1HNBRNO	¥664,000	¥4,150
OSレスモデル										GUA110AN-1HNBRNO	¥664,000	¥4,158
Windows Server OSブレイクストール/バンドル対応モデル*1	16キヤッシュ キャッシュ/16GB 機能付き	GUF110AN-1HNCRNO	¥639,000	¥3,958								
OSレスモデル		GUA110AN-1HNCRNO	¥639,000	¥3,967								
Windows Server OSブレイクストール/バンドル対応モデル*1		20キヤッシュ キャッシュ/20GB 機能付き	GUF110AN-1HNDRNO	¥672,000	¥4,208							
OSレスモデル			GUA110AN-1HNDRNO	¥672,000	¥4,217							

<システム装置および内蔵オプション編>

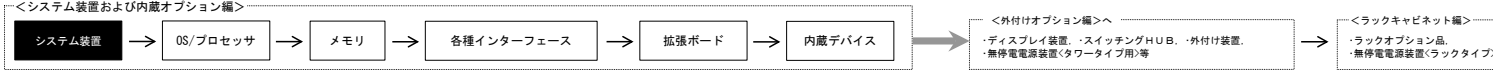

<外付けオプション編>へ

・ディスプレイ設置、・スイッチングHUB、・外付け装置、  
・無停電電源装置<タワータイプ用>等

<ラックキャビネット編>

・ラックオプション品、  
・無停電電源装置<ラックタイプ>

システム装置 [長期保守対応モデルⅡ] カスタムモデル

OS	CPU	MEM	LAN	RAID	HDD	DVD-ROM DVD-RAM	電源ユニット	長期保守対応モデルⅡ								
								10年		9年		8年		保守料 (月額、税別)		
								セット形名	希望小売価格 (税別)	セット形名	希望小売価格 (税別)	セット形名	希望小売価格 (税別)	維持保守		
Windows Server OSブレインストール/バンドル対応モデル*1	選択 *2	選択 *3	オンボードLAN 100BASE-TX/100BASE-TX/10BASE-Tx2 (RJ-45)	16キャッチャ キャッチャ/リブ 機能付き	選択 *4	内蔵DVD-ROM DVD-RAM (読み込み速度DVD-ROM:8倍速/CD-ROM:24倍速)	標準搭載	GUF110AN-ARNADNO	¥1,518,000	GUF110AN-9RNADNO	¥1,443,000	GUF110AN-8RNADNO	¥1,368,000	¥3,717		
OSレスモデル								GUA110AN-ARNADNO	¥1,518,000	GUA110AN-9RNADNO	¥1,443,000	GUA110AN-8RNADNO	¥1,368,000	¥3,725		
Windows Server OSブレインストール/バンドル対応モデル*1								20キャッチャ キャッチャ/リブ 機能付き	GUF110AN-ARNBDNO	¥1,573,000	GUF110AN-9RNBDO	¥1,498,000	GUF110AN-8RNBDO	¥1,423,000	¥4,133	
OSレスモデル									GUA110AN-ARNBDNO	¥1,573,000	GUA110AN-9RNBDO	¥1,498,000	GUA110AN-8RNBDO	¥1,423,000	¥4,142	
Windows Server OSブレインストール/バンドル対応モデル*1									16キャッチャ キャッチャ/リブ 機能付き	GUF110AN-ARNCDNO	¥1,548,000	GUF110AN-9RNCDO	¥1,473,000	GUF110AN-8RNCDO	¥1,398,000	¥3,942
OSレスモデル										GUA110AN-ARNCDNO	¥1,548,000	GUA110AN-9RNCDO	¥1,473,000	GUA110AN-8RNCDO	¥1,398,000	¥3,950
Windows Server OSブレインストール/バンドル対応モデル*1				20キャッチャ キャッチャ/リブ 機能付き						GUF110AN-ARNDDNO	¥1,581,000	GUF110AN-9RNDNO	¥1,506,000	GUF110AN-8RNDNO	¥1,431,000	¥4,192
OSレスモデル										GUA110AN-ARNDDNO	¥1,581,000	GUA110AN-9RNDNO	¥1,506,000	GUA110AN-8RNDNO	¥1,431,000	¥4,200
Windows Server OSブレインストール/バンドル対応モデル*1								16キャッチャ キャッチャ/リブ 機能付き		GUF110AN-ARNARNO	¥1,520,000	GUF110AN-9RNARNO	¥1,445,000	GUF110AN-8RNARNO	¥1,370,000	¥3,733
OSレスモデル										GUA110AN-ARNARNO	¥1,520,000	GUA110AN-9RNARNO	¥1,445,000	GUA110AN-8RNARNO	¥1,370,000	¥3,742
Windows Server OSブレインストール/バンドル対応モデル*1									20キャッチャ キャッチャ/リブ 機能付き	GUF110AN-ARNBRNO	¥1,575,000	GUF110AN-9RNBNO	¥1,500,000	GUF110AN-8RNBNO	¥1,425,000	¥4,150
OSレスモデル										GUA110AN-ARNBRNO	¥1,575,000	GUA110AN-9RNBNO	¥1,500,000	GUA110AN-8RNBNO	¥1,425,000	¥4,158
Windows Server OSブレインストール/バンドル対応モデル*1	16キャッチャ キャッチャ/リブ 機能付き	GUF110AN-ARNCRNO	¥1,550,000	GUF110AN-9RNCRNO	¥1,475,000	GUF110AN-8RNCRNO	¥1,400,000			¥3,958						
OSレスモデル		GUA110AN-ARNCRNO	¥1,550,000	GUA110AN-9RNCRNO	¥1,475,000	GUA110AN-8RNCRNO	¥1,400,000			¥3,967						
Windows Server OSブレインストール/バンドル対応モデル*1		20キャッチャ キャッチャ/リブ 機能付き	GUF110AN-ARNDRNO	¥1,583,000	GUF110AN-9RNDRNO	¥1,508,000	GUF110AN-8RNDRNO	¥1,433,000		¥4,208						
OSレスモデル			GUA110AN-ARNDRNO	¥1,583,000	GUA110AN-9RNDRNO	¥1,508,000	GUA110AN-8RNDRNO	¥1,433,000		¥4,217						

<システム装置および内蔵オプション編>

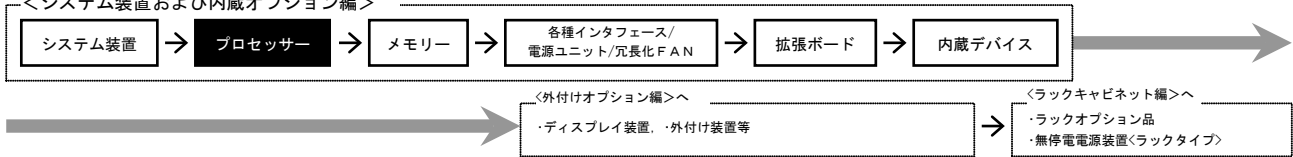

RS110 AN [長期保守対応モデル]

・ [カスタム]はカスタムメイド対象製品です。  
 ・ 表記の価格は、希望小売価格(税別)です。

## OS

各モデルのサポートOSおよびOSIに関する注意事項については下記参照願います。  
<http://www.hitachi.co.jp/Prod/comp/OSD/pc/ha/products/software/index.html>

### Windows Server OS プレインストールキット/バンドルキット

Windows Server OSプレインストール/バンドル対応モデルは下記のインストールキット/バンドルキットを必ず同時購入願います。

Windows Server 2012 R2(プレインストール/バンドルキット)について、2017/12/28 出荷分までの提供となります。  
 Windows Server 2012 Additional Licenseについて、2017/12/28 出荷分までの提供となります。

品名	形名	価格	対応 AN
Windows Server 2008 R2 Standard(Windows 2012 R2 Standard Editionダウングレード) 代行インストールキット(サーバ管理ソフト付き)	RT-5SS110NOBVPEX	完売しました	○
Windows Server 2012 Standard OSプレインストールキット(サーバ管理ソフト付き)	RT-5SS110NOB2PEX	完売しました	○
Windows Server 2012 Standard OSバンドルキット(サーバ管理ソフト付き)	RT-5SS110NOB2BEX	完売しました	○
Windows Server 2012 Datacenter OSバンドルキット(サーバ管理ソフト付き)	RT-5SS110NOC2BEX	完売しました	○
Windows Server 2012 R2 Standard OSプレインストールキット(サーバ管理ソフト付き)	RT-5SS110NOBMPEX	完売しました	○
Windows Server 2012 R2 Standard OSバンドルキット(サーバ管理ソフト付き)	RT-5SS110NOBCBEX	完売しました	○
Windows Server 2012 R2 Datacenter OSバンドルキット(サーバ管理ソフト付き)	RT-5SS110NOCBEX	完売しました	○
Windows Server 2016 Standard (16コア) OSプレインストールキット(サーバ管理ソフト付き)	RT-5SS110NOD6PEX	¥110,000	○
Windows Server 2016 Standard (16コア) OSバンドルキット(サーバ管理ソフト付き)	RT-5SS110NOD6BEX	¥110,000	○
Windows Server 2016 Datacenter (16コア) OSバンドルキット(サーバ管理ソフト付き)	RT-5SS110NOE6BEX	¥704,000	○
Windows Server 2016 Standard (16コア) (Win2008 R2 Standard 代行インストール代行サービス付き)	RT-5SS110NODVPEX	完売しました	○
Windows Server 2016 Standard (16コア) (Win2012 Standard 代行インストール代行サービス付き)	RT-5SS110NODWPEX	¥120,000	○
Windows Server 2016 Standard (16コア) (Win2012 R2 Standard インストール代行サービス付き)	RT-5SS110NODZPEX	¥120,000	○
Windows Server 2012 Additional License	RT-5SXXX-2BJEX RT-5SXXX-2BJ	完売しました	○
Windows Server 2016 Standard Additional License (16コア)	RT-5SXXX-2D16EX	¥110,000	○
	RT-5SXXX-2D16	¥135,000	○

### Windows Server OS構成条件

- Windows Server 2016 Standardは仮想インスタンス数(VM数)を追加する場合、2VM毎にWindows Server 2016 Standard Additional License (16コア)を購入願います。
- OSライセンスにCALは付属しませんので別途購入ください。詳細は1.2 その他オプションを参照願います。



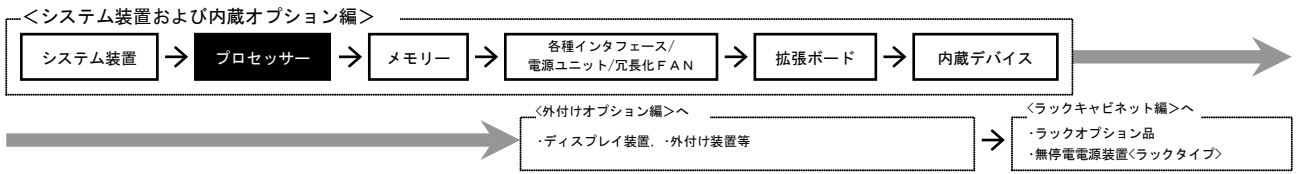

RS110 AN [長期保守対応モデル]

プロセッサ

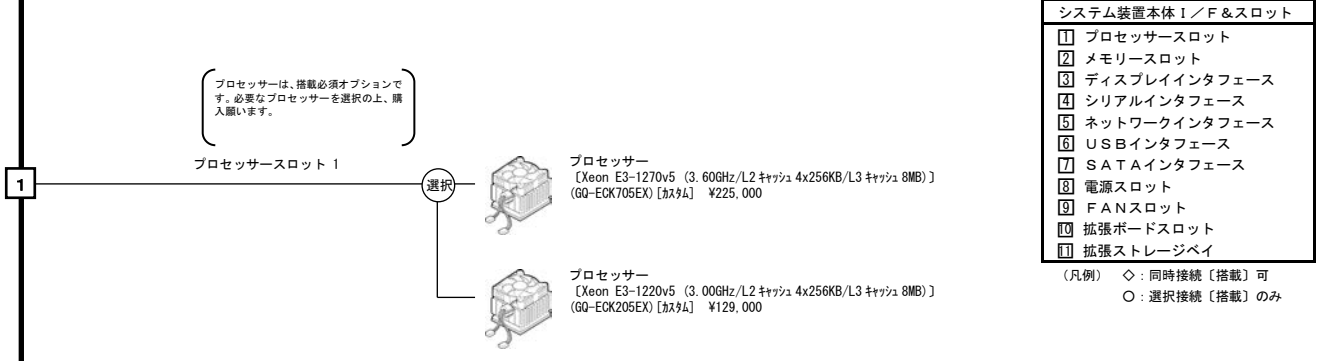

\*1: 最大プロセッサ搭載個数は1個です。  
\*2: 仕様の異なるプロセッサへの入替えはできません。

<システム装置および内蔵オプション編>

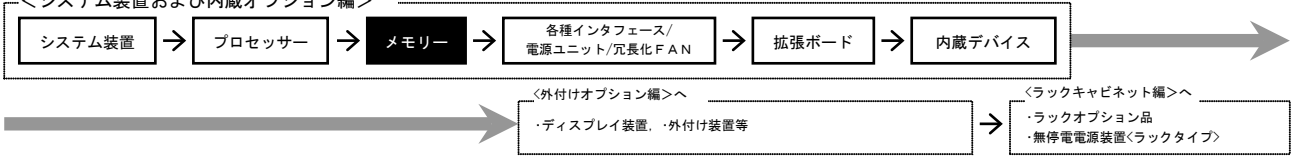

RS110 AN [長期保守対応モデル]

・ [カスタム] はカスタムメイド対象製品です。  
 ・ 表記の価格は、希望小売価格 (税別) です。

## メモリー

メモリーは、搭載必須オプションです。  
 必要なメモリーボードを選択の上、購入願います。

2

メモリースロット 1~4

<ご注意>  
 ・ 長期保守対応モデルは、メモリーボードの現地増設は非サポートです。  
 新規購入時に必要な容量のメモリーボードを手配願います。

選択



メモリーボード  
 [4GB (4GBx1): DDR4 2133 DIMM]  
 (G0-MJ7004QEX) [カスタム] ¥20,000  
 ・ 本ボードはメモリースロットを 1 個使用します。



メモリーボード  
 [8GB (8GBx1): DDR4 2133 DIMM]  
 (G0-MJ7008QEX) [カスタム] ¥26,000  
 ・ 本ボードはメモリースロットを 1 個使用します。



メモリーボード  
 [16GB (16GBx1): DDR4 2133 DIMM]  
 (G0-MJ7016QEX) [カスタム] ¥50,000  
 ・ 本ボードはメモリースロットを 1 個使用します。

## メモリー搭載条件

<RS110 AN/BN/CN/DN/FN>

【実装条件 (搭載順序)】

メモリーボード 容量	メモリースロット			
	1	2	3	4
4GB	①	②	③	④
8GB	①	②	③	④
16GB	①	②	③	④

- \*1: 容量の大きいものから搭載
- \*2: メモリースロット1, 2は、同一容量のメモリーボードを搭載
- \*3: メモリースロット3, 4は、同一容量のメモリーボードを搭載

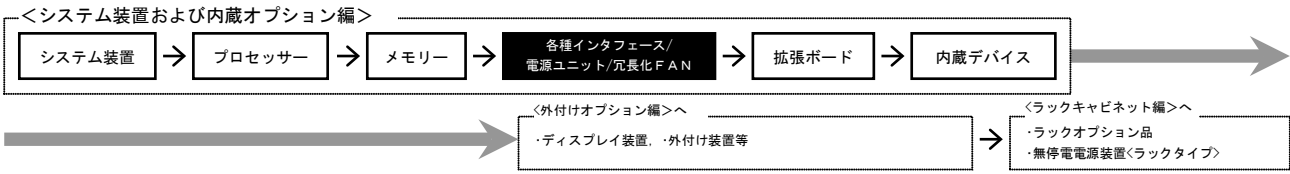

RS110 AN [長期保守対応モデル]

・ [カスタム] はカスタムメイド対象製品です。  
・ 表記の価格は、希望小売価格 (税別) です。

各種インタフェース/電源ケーブル

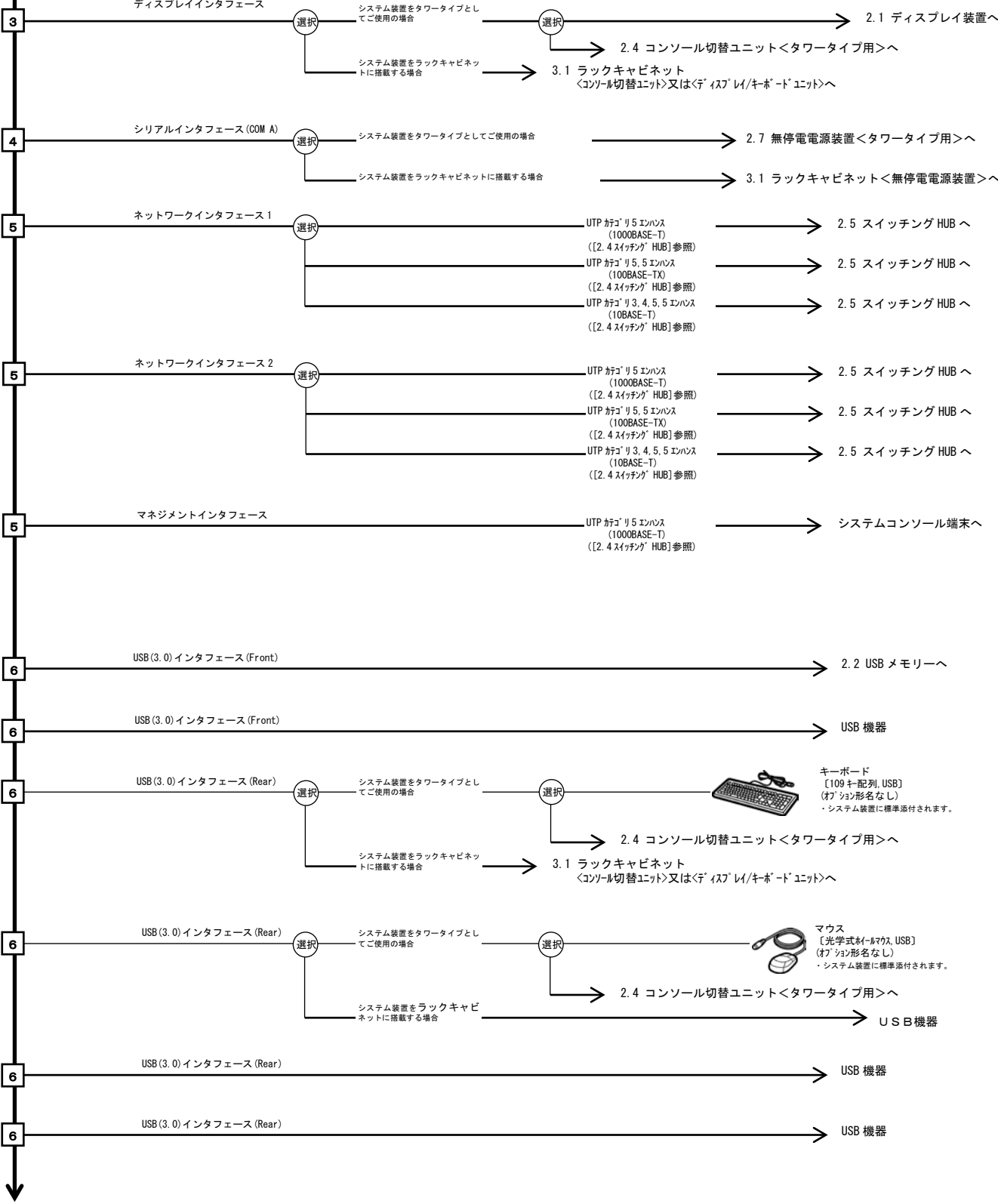

<システム装置および内蔵オプション編>

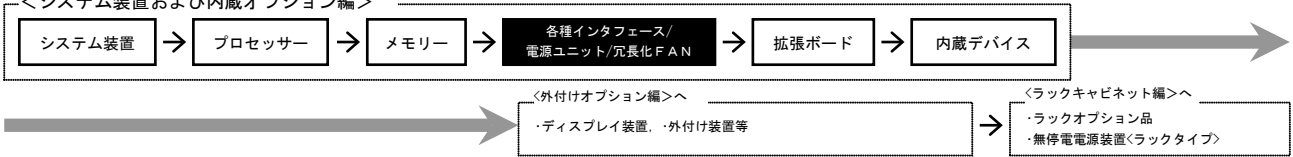

RS110 AN [長期保守対応モデル]

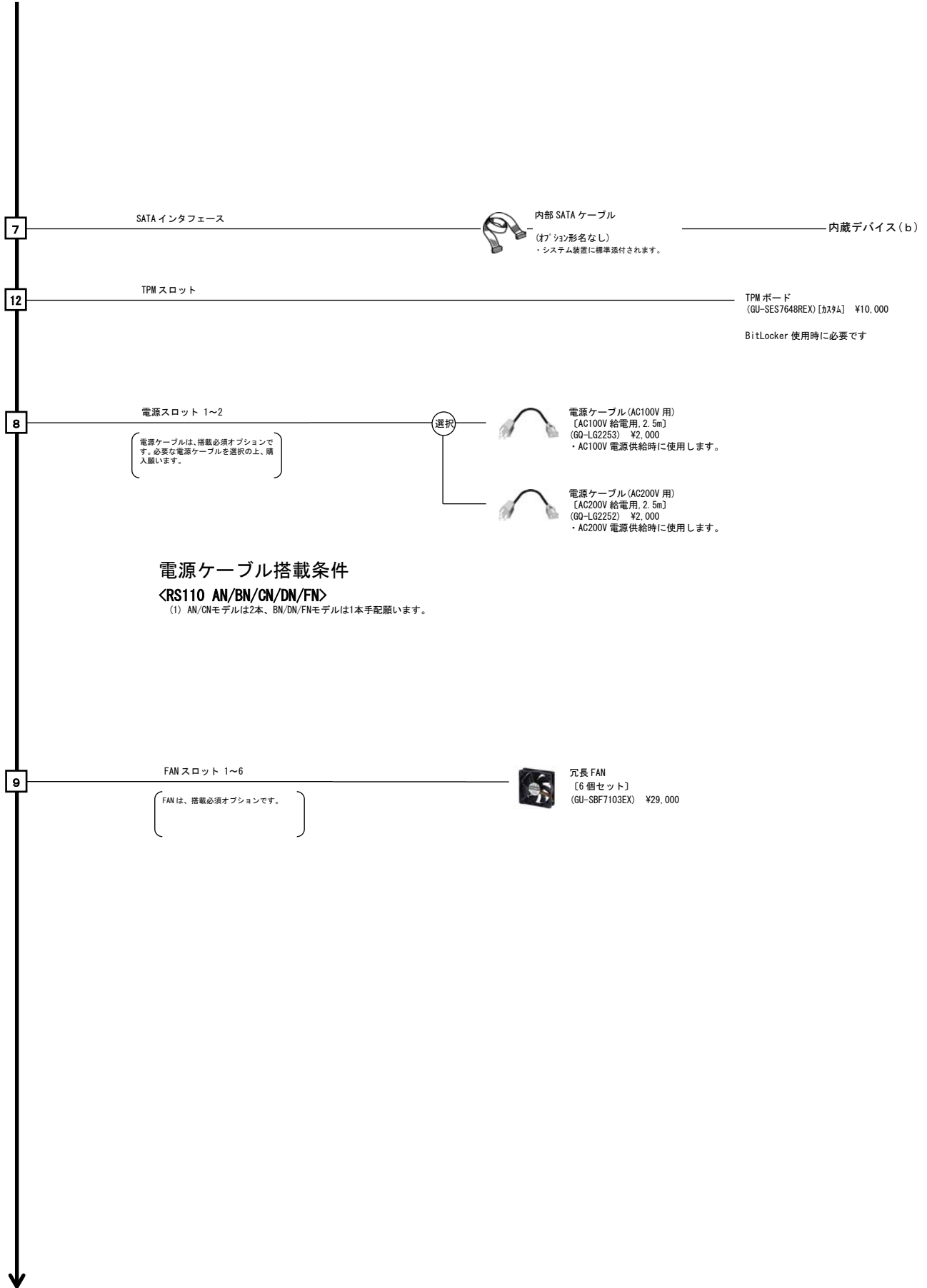

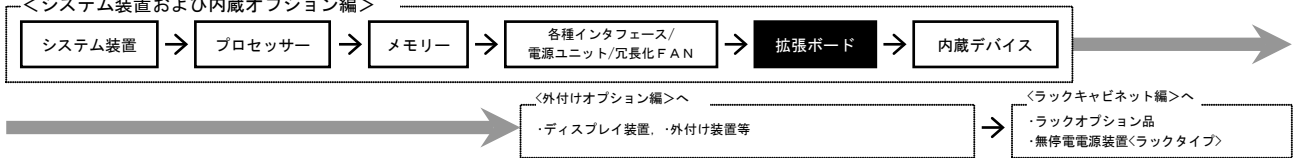









RS110 AN [長期保守対応モデル]

・ [カスタム] はカスタムメイド対象製品です。  
 ・ 表記の価格は、希望小売価格 (税別) です。

拡張ボード

※ 各拡張ボードは同時選択可能ですが、搭載条件があります。  
 搭載条件を合わせてご参照下さい。

10	RS110 AN [RAID (2.5 型 SAS) [1GB Cache]] モデル	拡張スロット (PCI) 4	 ディスクアレイコントローラボード [PCI Express, SAS 12Gbps (8port) [1GB Cache]] (オプション形名なし) ・ システム装置に標準搭載されます。	 内部 SAS ケーブル (オプション形名なし) ・ システム装置に標準搭載されます。	内蔵デバイス (a)
10	RS110 AN [RAID (2.5 型 SAS) [2GB Cache]] モデル	拡張スロット (PCI) 4	 ディスクアレイコントローラボード [PCI Express, SAS 12Gbps (8port) [2GB Cache]] (オプション形名なし) ・ システム装置に標準搭載されます。	 内部 SAS ケーブル (オプション形名なし) ・ システム装置に標準搭載されます。	内蔵デバイス (a)
10	RS110 AN [RAID (2.5 型 SAS) [1GB Cache] [キャパシタバックアップ付]] モデル	拡張スロット (PCI) 4	 ディスクアレイコントローラボード [PCI Express, SAS 12Gbps (8port) [1GB Cache], キャパシタバックアップ機能付き] (オプション形名なし) ・ システム装置に標準搭載されます。	 内部 SAS ケーブル (オプション形名なし) ・ システム装置に標準搭載されます。	内蔵デバイス (a)
10	RS110 AN [RAID (2.5 型 SAS) [2GB Cache] [キャパシタバックアップ付]] モデル	拡張スロット (PCI) 4	 ディスクアレイコントローラ [PCI Express, SAS 12Gbps (8port) [2GB Cache], キャパシタバックアップ機能付き] (オプション形名なし) ・ システム装置に標準搭載されます。	 内部 SAS ケーブル (オプション形名なし) ・ システム装置に標準搭載されます。	内蔵デバイス (a)

<システム装置および内蔵オプション編>



<外付けオプション編>へ

・ディスプレイ装置、・外付け装置等

<ラックキャビネット編>へ

・ラックオプション品  
・無停電電源装置<ラックタイプ>

RS110 AN [長期保守対応モデル]

・ [カスタム] はカスタムメイド対象製品です。  
・ 表記の価格は、希望小売価格 (税別) です。

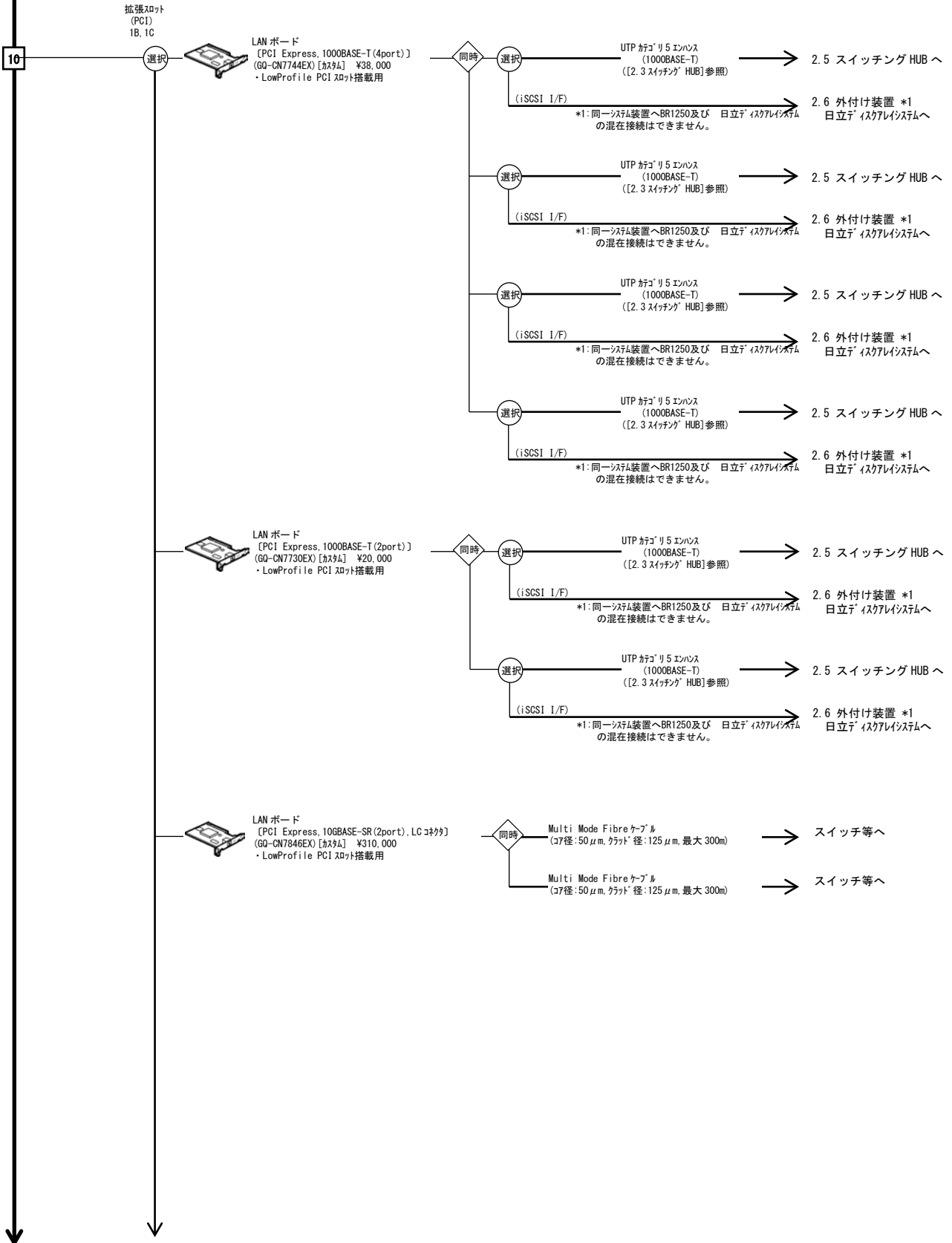

<システム装置および内蔵オプション編>

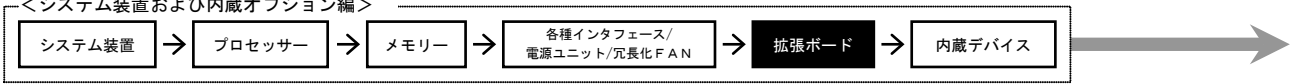

<外付けオプション編>へ

・ディスプレイ装置、・外付け装置等

<ラックキャビネット編>へ

・ラックオプション品  
・無停電電源装置<ラックタイプ>

RS110 AN [長期保守対応モデル]

・ [カスタム] はカスタムメイド対象製品です。  
・ 表記の価格は、希望小売価格 (税別) です。

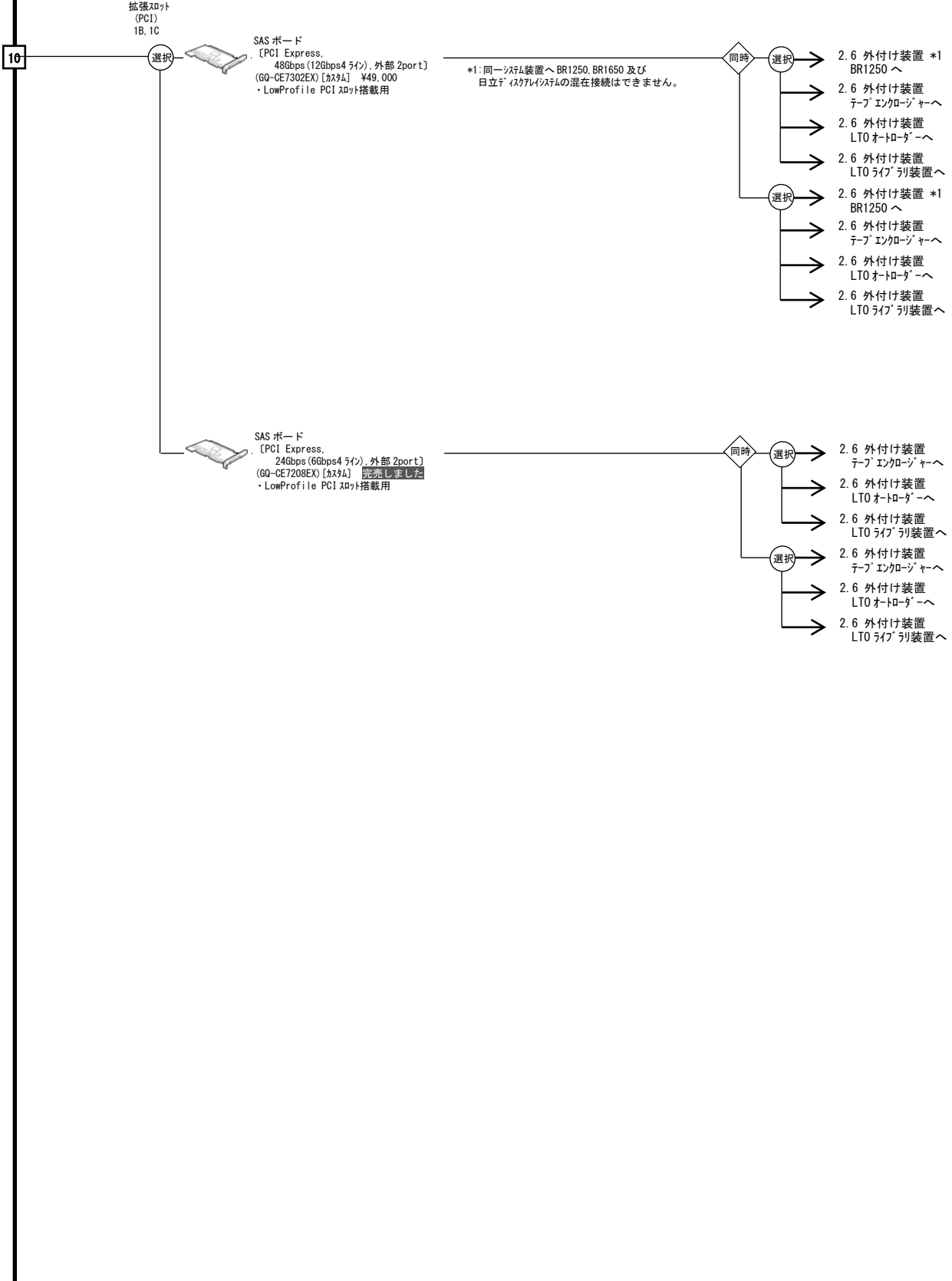

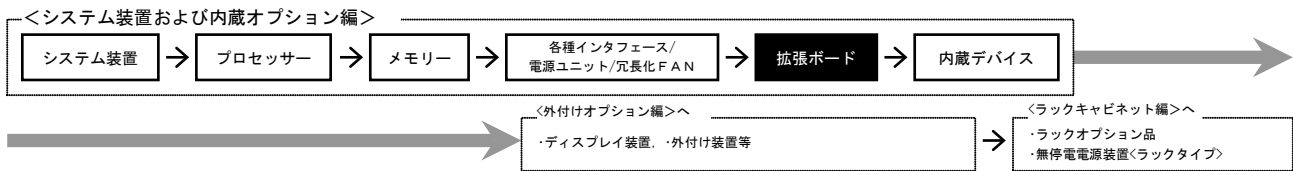

## 拡張ボード搭載条件

・拡張ボードの搭載位置および最大搭載枚数については、下表のとおりです。

(凡例) ●:標準搭載  
①:搭載可(搭載優先順位)  
×:搭載不可

### RS110 AN モデル

品名	形名	拡張 ボード 優先 順位	最大 搭載 枚数	拡張スロット PCI		
				PCI Express 3.0		
				x4レーン	x16レーン	x4レーン
				LowProfile[MD2]		
				1A	1B	1C
ディスクアレイコントローラボード	標準搭載	—	1 (振-)	①	×	×
	標準搭載	—		①	×	×
	標準搭載	—		①	×	×
	標準搭載	—		①	×	×
SASボード(48Gbps[12Gbps45インチ], 外部2port)	GQ-CE7302EX	[3]	2	×	①	②
SASボード(24Gbps(6Gbps45インチ), 外部2port)	GQ-CE7208EX	[4]	2	×	①	②
LANボード(10GBASE-SR(2port)) (*2)(*3)	GQ-CN7846EX	[2]	2	×	①	②
LANボード(1000BASE-T(4port)) (*1)	GQ-CN7744EX	[1]	1	×	×	①
LANボード(1000BASE-T(2port)) (*1)	GQ-CN7730EX	[5]	2	×	①	②

\*1:iSCSI接続のシステム構成を組む場合、Windows環境およびLinux環境においてボードとストレージ間は、直接接続のみサポートします。なお、仮想化OS上における仮想スイッチとの接続はサポートしています。Vmware環境では、OSの仕様により、LANスイッチの接続を許容します。ただし、ご使用になるLANスイッチは、最大パケット処理性能が高いスイッチを推奨します。

\*2:LANボード[GQ-CN7846EX]は、次の環境でSR-IOVサポートとなります。(※1OS:Windows Server 2012 R2/Windows Server 2016※2OS:Windows Server 2012/Windows Server 2012 R2/Windows Server 2016)

\*3:Red Hat Enterprise Linux 7.4 環境時は未サポートとなります。



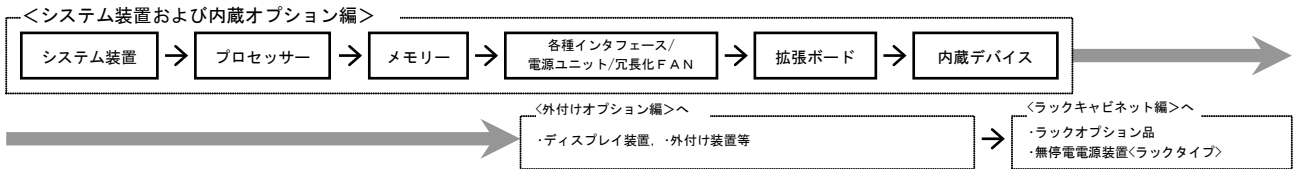

RS110 AN [長期保守対応モデル]

・ [加付] はカスタムメイド対象製品です。  
・ 表記の価格は、希望小売価格 (税別) です。

内蔵デバイス

※搭載条件については搭載条件をご参照下さい。

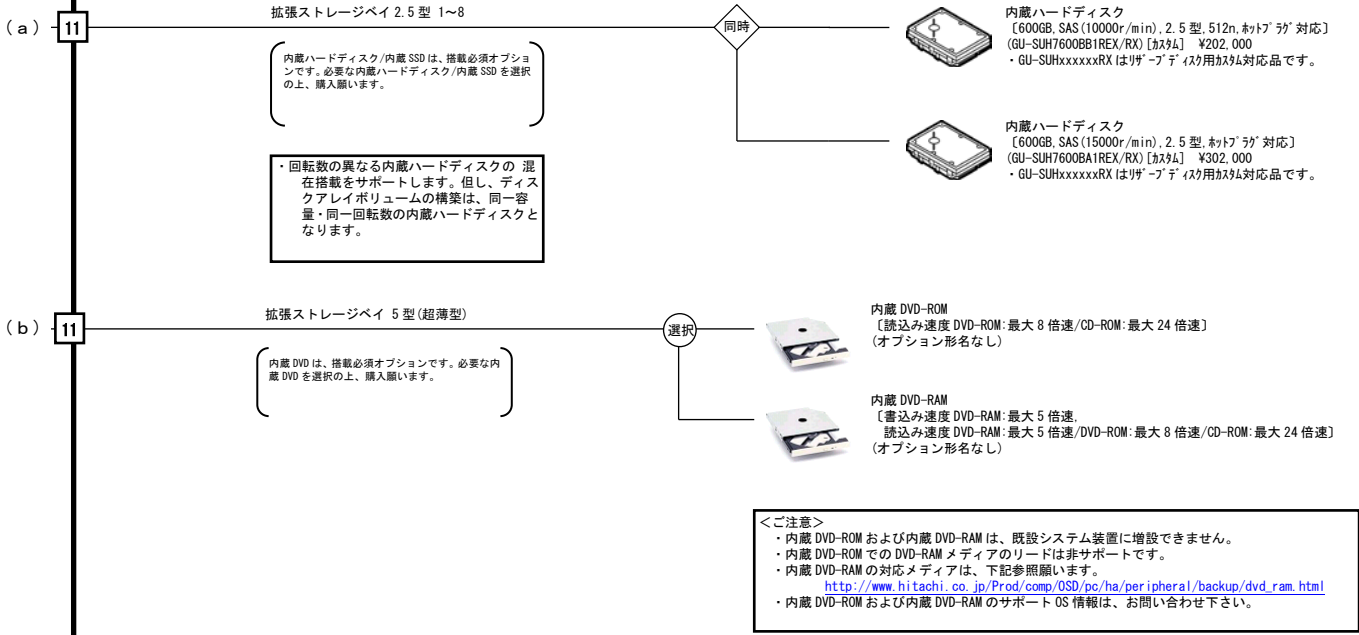

内蔵デバイス搭載条件

・ 内蔵デバイスの搭載位置および最大搭載台数については、下表のとおりです。

(凡例) ●: 標準搭載  
①: 搭載可 (搭載優先順位)  
×: 搭載不可

RS110 AN モデル

品名	形名	最大搭載台数	拡張ストレージベイ										
			2.5型 (*1)								5型		5型 (超薄型)
			1	2	3	4	5	6	7	8	1	2	
内蔵ハードディスク (600GB, 10000r/min, 2.5型) (*2)	GQ-UH7600B1EX GQ-UH7600B1RX	8	①	②	③	④	⑤	⑥	⑦	⑧	×	×	×
内蔵ハードディスク (600GB, 15000r/min, 2.5型) (*2)	GQ-UH7600B1EX GQ-UH7600B1RX	8	①	②	③	④	⑤	⑥	⑦	⑧	×	×	×
内蔵DVD-ROM	標準搭載	1	×	×	×	×	×	×	×	×	×	×	①
内蔵DVD-RAM (*4)	GQ-UV7170EX	(※-)	×	×	×	×	×	×	×	×	×	×	①

\*1: 一つのディスクアレイボリュームは、異なる容量の内蔵ハードディスク/内蔵SSDにて構築できません。(ディスクアレイボリューム単位での内蔵ハードディスク/内蔵SSD容量混載は可 [但し、リザーブディスク設定に注意が必要です。])

\*2: OSをインストールする論理ドライブについては、OSが認識できる最大2.1TB (2199GB) を超えないようLU (Logical Unit=論理ユニット) 分割を行う必要があります。

\*4: VMware環境では非サポートとなります。