

## 1.2 HA8000/TS20

### (1) HA8000/TS20 AH, BH



HA8000/TS20 AH, BH  
(タワータイプ)  
(筐体色：黒)



HA8000/TS20 AH, BH  
(ラックタイプ)  
(筐体色：黒)

HA8000/TS20 AH, BH システム装置 機器仕様

モデル名	TS20 AH		TS20 BH	
	RAID(SAS)モデル		RAID(シリアルATA)モデル	
筐体タイプ	タワータイプ(ラックタイプ[5U])			
CPU(周波数)	Intel®Xeon®プロセッサ-E5205(1.86GHz)/X5260(3.33GHz), Intel®Xeon®プロセッサ-E5405(2GHz)/E5430(2.66GHz)/E5450(3GHz)			
	プロセッサ数(CPUコア数)	最小1/最大2 (Intel®Xeon®プロセッサ-E5205/X5260:2, Intel®Xeon®プロセッサ-E5405/E5430/E5450:4)		
	キャッシュ	Intel®Xeon®プロセッサ-E5205/X5260:データ2x16KB+命令2x16KB, Intel®Xeon®プロセッサ-E5405/E5430/E5450:データ4x16KB+命令4x16KB		
	メモリー	Intel®Xeon®プロセッサ-E5205/X5260:6MB, Intel®Xeon®プロセッサ-E5405/E5430/E5450:2x6MB		
チップセット	Intel 社製 5000V			
システムバス(FSB)周波数	Intel®Xeon®プロセッサ-E5205:1066MHz, Intel®Xeon®プロセッサ-X5260:1333MHz, Intel®Xeon®プロセッサ-E5405/E5430/E5450:1333MHz			
メインメモリー	容量	最小:1GB/最大:24GB		
	スロット数	6		
	サポートメモリー容量	1GB(512MBx2), 2GB(1GBx2), 4GB(2GBx2), 8GB(4GBx2)		
	仕様	DDR2 SDRAM/667MHz/FB-DIMM/ECC/Chipkill 対応/オンラインスワップ対応		
表示機能	アクセラレータ	XGI 社製 Z9S[オンボード]/PCI]		
	VRAM	32MB		
	表示解像度(表示色)*1	640x480ドット(1677万色), 800x600ドット(1677万色), 1024x768ドット(1677万色), 1280x1024ドット(1677万色)		
ハードディスク(本体内蔵)*2	最大容量*8	RAID 0	2.4TB((300GBx4)x2RAID)	
		RAID 5	8TB((1TBx2)+(1TBx6))	
	サポートHDD容量	2.1TB(300GBx8)		
	インタフェース	73GB, 146GB, 300GB		
	回転数	SAS		
	回転数	SAS		
RAIDコントローラ	コントローラ	LSI 社製 1078 SAS[PCIホート]/PCI Express<x8>]		
	インタフェース	SAS		
	チャンネル数	8ホート(HDD1台/ホート)		
	キャッシュ容量	256MB(SDRAM/ECC)		
	サポートRAIDレベル	RAID 0, 1, 5, 6, 10, JBOD		
	FDD	3.5型FDD(1.44MB/720KB)x1ドライブ(標準)		
CD-ROM	薄型, 24倍速(IDE)x1ドライブ(オプション)			
DVD-ROM	薄型, DVD-ROM:8倍速/CD-ROM:24倍速(IDE)x1ドライブ(オプション)			
DVD-RAM	片面/両面:4.7GB/9.4GB(IDE)(オプション)			
拡張ベイ	3.5型ベイ(HDD専用ベイ)	標準4/最大8[ホットプラグ対応/ホットスワップ対応]		
	5型ベイ(リムーバブル)	3(CD-ROM, DVD-ROM または DVD-RAM にて1ベイ占有)		
	5型ベイ(薄型)	-		
	FDD専用	1(1ベイFDDにて占有)		
PCIスロット	PCI Express<x8>x1[RAIDホートにて1スロット占有], PCI Express<x4>x2, 64bit/133MHz(3.3Vキ)-x1, 32bit/33MHz(5Vキ)-x1			
標準インターフェイス	LAN	コントローラ	Intel 社製 82563EBx1[オンボード]/PCI]	
		インタフェース	1000BASE-T/100BASE-TX/10BASE-Tx2(RJ-45)	
		Wake On LAN機能	ホート*4	
外形寸法	ワ-タワ: 254(W)x650(D)x442(H)mm[突起物含む], ラックタイプ: 485(W)x626(D)x210(H)mm[取付金具含む], 425(W)x599(D)x210(H)mm[取付金具含まず]			
質量[標準値]( )内は最大質量値)	約 27.9kg(36.4kg)[ラックタイプ]: 約 32.4kg(40.9kg)			
電源	電圧	AC100V±10% 50/60Hz		
	電源コードプラグ形状(本数)	接地型2極差込プラグ(標準:1本, 電源エッジ(オプション)搭載時:2本)		
冗長電源	冗長化電源			
冗長FAN	ホート(70W)2[冗長]+2[冗長], 70W(冗長)非対応]			
消費電力[最大値]	572W		514W	
消費電流[最大値]	6.15A		5.56A	
省エネ法に基づく表示	区分	c		c
	エネルギー消費効率	0.0067		0.0065
VCCI基準*5 / 騒音	クラスA情報技術装置 / 60dB以下*7			
RoHS指令	対応			
インストールOS	Windows Server 2008 Enterprise日本語版(25CAL付)/ Windows Server 2008 Standard日本語版(5CAL付)/ Windows Server 2008 Enterprise 32-bit日本語版(25CAL付)/ Windows Server 2008 Standard 32-bit日本語版(5CAL付)/ Windows Server 2003 R2, Enterprise x64 Edition日本語版(SP2)(25CAL付)/ Windows Server 2003 R2, Standard x64 Edition日本語版(SP2)(5CAL付)/ Windows Server 2003 R2, Enterprise Edition日本語版(SP2)(25CAL付)/ Windows Server 2003 R2, Standard Edition日本語版(SP2)(5CAL付)			
サポートOS	「7.システム構成上の注意事項」7.1 OS情報参照			
添付ソフトウェア	JP1/ServerConductor/Agent(Windows)[管理ツール], HA8000 System Installer[簡易セルフインストール], MegaRAID Storage Manager[RAID管理ツール], ホートドライブ保護エージェント			
主な添付品*6	電源ケーブル, 取扱説明書, HA8000 System Installer CD-ROM, キーボード(109キー), マウス(有線)			

\*1: 使用するディスプレイやOSの制限などにより、実際に設定できる解像度、表示色が異なる場合があります。  
 \*2: ハードディスクの容量表記は、1TB=1000Byte, 1GB=1000Byte換算値です。1TB=1024Byte, 1GB=1024Byte換算のものとは表記上容量でも、実容量は少なくなります。  
 \*3: Windows Server 2008/Windows Server 2003 x64 Editions/Windows Server 2003環境のみサポート。又、全てのUSB機器の接続を保証するものではありません。  
 \*4: Windows Server 2008/Windows Server 2003 x64 Editions/Windows Server 2003環境でサポート。別途、JP1/ServerConductor/Server Managerが必要です。  
 \*5: 情報処理装置等電波障害自主規制協議会基準。クラスA情報技術装置を家庭環境で使用すると、電波妨害を引き起こすことがあります。この場合には、使用者が適切な対策を講ずるよう要求されることがあります。  
 \*6: キーボード、マウスはタワータイプのみ標準添付です。ラックタイプは、コンソールユニットセット、コンソール切替ユニットセットまたはキーボード/マウス収納ユニットに添付されます。  
 \*7: ISO7779に準拠した弊社測定値です。設置環境や設置場所により騒音が大きいと感じられることがありますので、一般事務室に設置する場合には、環境や場所に十分ご注意の上導入してください。  
 本装置においては、装置内部温度によってFANの回転数制御を行っているため、高温環境下で最大負荷を継続した場合や、FANが故障した場合に本基準値を超えることがあります。  
 \*8: ディスクアレイは、2.1TB(2199GB)を超える容量を設定できますが、OSをインストールする論理ドライブの容量は、2.1TB(2199GB)を超えないようご注意ください。超過してしまった場合、OSからパーティションが作成出来なくなります。  
 エネルギー消費効率とは、省エネ法で定める測定方法により測定された消費電力を省エネ法で定める複合理論性能で除したものです。

前面

<タワータイプ>

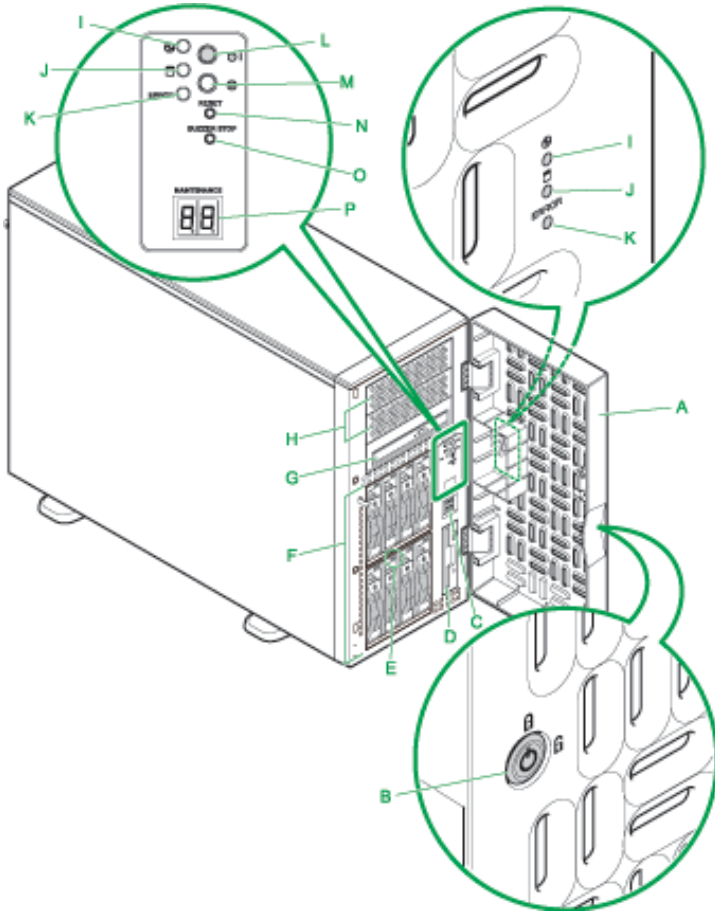

**A : フロントドア (タワータイプのみ)**

システム装置の電源を操作するときなどに開けます。通常は閉じておきます。

**B : ドアロック (タワータイプのみ)**

フロントドアに鍵をかけることができます。ドアキーはシステム装置の背面に添付されます。

**C : USB コネクタ**

**D : 3.5 型フロッピーディスクドライブ**

全機種に標準で搭載されます。次のフロッピーディスクが使用できます。  
2DD (720KB フォーマット)  
2HD (1.44MB フォーマット)

**E : HDD キャニスタランプ**

点灯のしかたによって、HDD キャニスタに搭載された内蔵ハードディスクの状態を示します。

**F : 拡張ストレージベイ (3.5 型)**

内蔵ハードディスクを取り付けます。

**G : 拡張ストレージベイ**

(内蔵 CD-ROM/内蔵 DVD-ROM/内蔵 DVD-RAM 専用)

購入時に内蔵 CD-ROM、内蔵 DVD-ROM または内蔵 DVD-RAM ドライブを選択すると、いづれかが標準搭載されます。

**H : 拡張ストレージベイ (5 型)**

内蔵 DVD-RAM などのリムーバブルデバイスを取り付けます。

**I : POWER ランプ (緑)**

POWER スイッチを押してシステム装置の電源を投入すると点灯します

**J : ACCESS ランプ (緑)**

内蔵ハードディスクにアクセスしているときに点灯します。

**K : ERROR ランプ (赤)**

ファンエラー、電源エラー及びその他のハードウェアエラーが発生した場合に点灯します。ハードディスクエラーが発生した場合、ERROR ランプは点灯しません。

**L : POWER スイッチ**

システム装置の電源を入・切るときに押します。  
なお、POWER スイッチを 4 秒以上押し続けると、強制的に電源を切ることが出来ます。

**M : SERVICE ランプスイッチ (青)**

SERVICE ランプスイッチを押すと点灯します。SERVICE ランプスイッチは目印などに使用するために点灯させます。システム動作には影響しません。

**N : RESET スイッチ**

システム装置をハード的にリセット (再起動) するときを押します。

**O : BUZZER STOP スイッチ**

ブザーを止めるときに押します。

**P : MAINTENANCE ランプ (黄)**

システム装置の動作状態について、16 進数の 2 桁のコードを表示します。



<ラックタイプ>

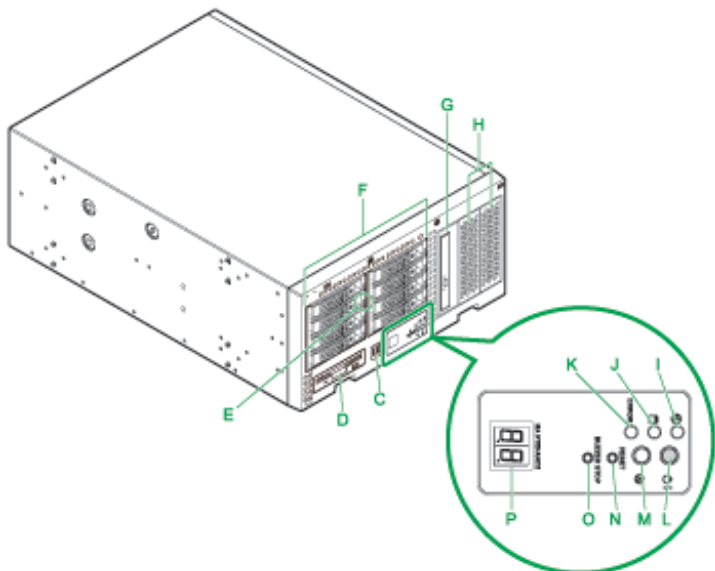

## 背面

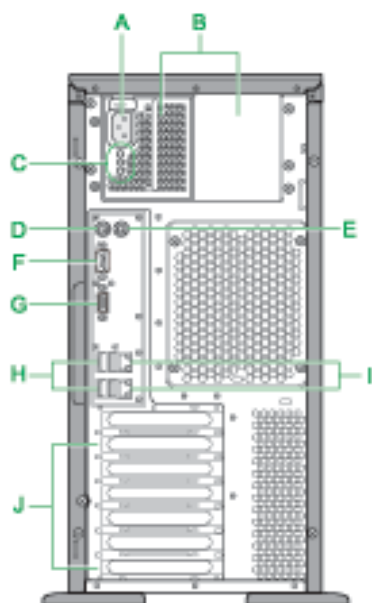

**A** : 電源コネクタ

**B** : 電源スロット

電源ユニットを搭載します。スロット番号は左から1,2となります。  
電源スロット2には冗長化用として、オプションの電源ユニットを搭載することができます。

**C** : 電源ステータスランプ

上から AC ランプ(緑), PS ERROR ランプ(橙または赤), POWER ランプ(緑)です。  
点灯のしかたによって、電源ユニットの状態を示します。

**D** : キーボードインタフェースコネクタ

**E** : マウスインタフェースコネクタ

**F** : シリアルインタフェースコネクタ (COM1)

**G** : ディスプレイインタフェースコネクタ

**H** : USBコネクタ

**I** : ネットワークインタフェースコネクタ

LAN ケーブルを接続します。上から順にネットワークインタフェースコネクタ1,2となります。  
コネクタにあるステータスランプは次のとおりです。

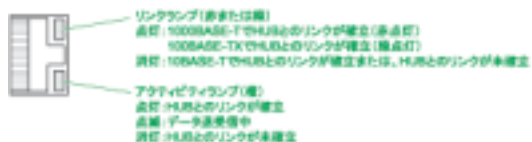

**J** : 拡張スロット (PCI)

PCI Express 仕様のボードを 3 枚、また PCI 仕様のボードを 2 枚まで取り付ける  
ことができます。スロット番号は上から順に 1~4 となります。  
拡張スロット(PCI)4 にディスクアレイコントローラボードが標準搭載されます。

<システム装置および内蔵オプション編>

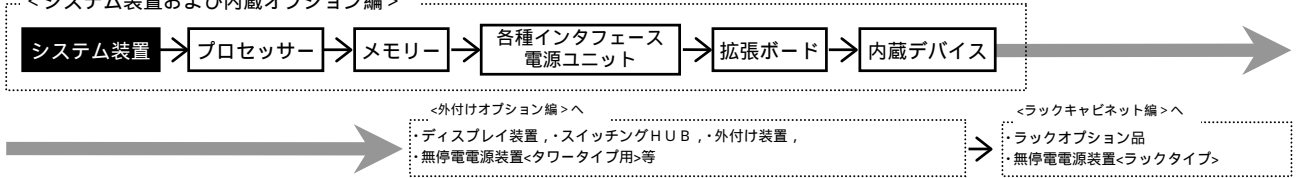

システム装置 [ おまかせ安心モデル (3年) ] セットモデル / カスタムモデル

HA8000/TS20 (TS20 AH) RAID (SAS) おまかせ安心モデル (3年) / タワータイプ  
 [ Windows Server 2008 Enterprise 日本語版 (25CAL 付き) プレインストールモデル ] (\*30)

モデル	プロセッサ	ディスプレイ コントローラ	内蔵 RAID	メモリー	DVD-ROM	セット形名	希望小売価格	保守料(月額)	
								維持保守	出張修理
Windows Server 2008 Enterprise 日本語版 (25CAL 付き) プレインストールモデル	Xeon E5450 (3GHz/2x6MB) × 1CPU	SAS	選択 (*2)(*3)	選択 (*1)	選択 (*9)	GQQT20AH-ABNNNN2	¥1,227,450 (税抜)¥1,169,000	¥3,877 (税抜)¥3,692	¥2,905 (税抜)¥2,767
	Xeon E5430 (2.66GHz/2x6MB) × 1CPU					GQQT20AH-AAANN2	¥1,185,450 (税抜)¥1,129,000	¥3,596 (税抜)¥3,425	¥2,695 (税抜)¥2,567
	Xeon E5405 (2GHz/2x6MB) × 1CPU					GQQT20AH-A9NNNN2	¥1,106,700 (税抜)¥1,054,000	¥3,071 (税抜)¥2,925	¥2,302 (税抜)¥2,192
	Xeon X5260 (3.33GHz/6MB) × 1CPU					GQQT20AH-A7NNNN2	¥1,090,950 (税抜)¥1,039,000	¥2,966 (税抜)¥2,825	¥2,223 (税抜)¥2,117
	Xeon E5205 (1.86GHz/6MB) × 1CPU					GQQT20AH-A6NNNN2	¥966,000 (税抜)¥920,000	¥2,135 (税抜)¥2,033	¥1,601 (税抜)¥1,525

HA8000/TS20 (TS20 AH) RAID (SAS) おまかせ安心モデル (3年) / タワータイプ  
 [ Windows Server 2008 Standard 日本語版 (5CAL 付き) プレインストールモデル ] (\*30)

モデル	プロセッサ	ディスプレイ コントローラ	内蔵 RAID	メモリー	DVD-ROM	セット形名	希望小売価格	保守料(月額)	
								維持保守	出張修理
Windows Server 2008 Standard 日本語版 (5CAL 付き) プレインストールモデル	Xeon E5450 (3GHz/2x6MB) × 1CPU	SAS	選択 (*2)(*3)	選択 (*1)	選択 (*9)	GQPT20AH-ABNNNN2	¥712,950 (税抜)¥679,000	¥3,877 (税抜)¥3,692	¥2,905 (税抜)¥2,767
	Xeon E5430 (2.66GHz/2x6MB) × 1CPU					GQPT20AH-AAANN2	¥670,950 (税抜)¥639,000	¥3,596 (税抜)¥3,425	¥2,695 (税抜)¥2,567
	Xeon E5405 (2GHz/2x6MB) × 1CPU					GQPT20AH-A9NNNN2	¥592,200 (税抜)¥564,000	¥3,071 (税抜)¥2,925	¥2,302 (税抜)¥2,192
	Xeon X5260 (3.33GHz/6MB) × 1CPU					GQPT20AH-A7NNNN2	¥576,450 (税抜)¥549,000	¥2,966 (税抜)¥2,825	¥2,223 (税抜)¥2,117
	Xeon E5205 (1.86GHz/6MB) × 1CPU					GQPT20AH-A6NNNN2	¥451,500 (税抜)¥430,000	¥2,135 (税抜)¥2,033	¥1,601 (税抜)¥1,525

各モデル共通仕様	標準搭載品	3.5 型フロッピーディスクドライブ (1.44MB/720KB), 1000BASE-Tx2
	標準添付品	キーボード (109キー), マウス (有線), JP1/ServerConductor/Agent (Windows)

\*1: メモリーボードは、搭載必須製品です。必要なメモリーボード(純正品)を選択の上、購入願います。  
 \*2: 内蔵ハードディスクは、搭載必須製品です。必要な内蔵ハードディスク(純正品)を選択の上、購入願います。  
 \*3: 標準の RAID レベルは、RAID5 です。RAID レベル 0, 1, 6, 10, JBOD を選択の場合、別途 RAID 設定サービス (SD-41A1-N10G) を購入願います。  
 \*9: DVD-ROM は、搭載必須製品です。必ず選択の上、購入願います。  
 \*30: Windows Server 2008 環境には、制限事項がありますので「7. システム構成上の注意事項」「7.1 OS 情報」「Windows Server 2008 プレインストールモデルの制限事項」を参照願います。

<システム装置および内蔵オプション編>

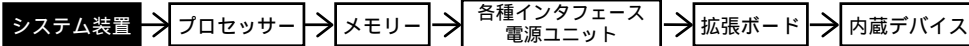

<外付けオプション編>

・ディスプレイ装置、・スイッチングHUB、・外付け装置、  
・無停電電源装置<タワータイプ用>等

<ラックキャビネット編>

・ラックオプション品  
・無停電電源装置<ラックタイプ>

HA8000/TS20 (TS20 AH) RAID (SAS) おまかせ安心モデル (3年) / タワータイプ  
[ Windows Server 2008 Enterprise 32-bit 日本語版 (25CAL 付き) プレインストールモデル ] (\*30)

モデル	プロセッサ	ディスクレイアウト	内蔵 RAID	メモリー	DVD-ROM	セット形名	希望小売価格	保守料(月額)	
								維持保守	出張修理
Windows Server 2008 Enterprise 32-bit 日本語版 (25CAL 付き) プレインストールモデル	Xeon E5450 (3GHz/2x6MB) x1CPU	SAS	選択 (*2)(*3)	選択 (*1)	選択 (*9)	GQQT20AH-ABNNNN1	¥1,227,450 (税抜)¥1,169,000	¥3,877 (税抜)¥3,692	¥2,905 (税抜)¥2,767
	Xeon E5430 (2.66GHz/2x6MB) x1CPU						¥1,185,450 (税抜)¥1,129,000	¥3,596 (税抜)¥3,425	¥2,695 (税抜)¥2,567
	Xeon E5405 (2GHz/2x6MB) x1CPU						¥1,106,700 (税抜)¥1,054,000	¥3,071 (税抜)¥2,925	¥2,302 (税抜)¥2,192
	Xeon X5260 (3.33GHz/6MB) x1CPU						¥1,090,950 (税抜)¥1,039,000	¥2,966 (税抜)¥2,825	¥2,223 (税抜)¥2,117
	Xeon E5205 (1.86GHz/6MB) x1CPU						¥966,000 (税抜)¥920,000	¥2,135 (税抜)¥2,033	¥1,601 (税抜)¥1,525

HA8000/TS20 (TS20 AH) RAID (SAS) おまかせ安心モデル (3年) / タワータイプ  
[ Windows Server 2008 Standard 32-bit 日本語版 (5CAL 付き) プレインストールモデル ] (\*30)

モデル	プロセッサ	ディスクレイアウト	内蔵 RAID	メモリー	DVD-ROM	セット形名	希望小売価格	保守料(月額)	
								維持保守	出張修理
Windows Server 2008 Standard 32-bit 日本語版 (5CAL 付き) プレインストールモデル	Xeon E5450 (3GHz/2x6MB) x1CPU	SAS	292GB 7レイ 146GB x 3:RAID5 (*3) SAS:15000r/min	2GB 1GB x 2:ECC DDR2 SDRAM:667MHz	DVD-ROM (8倍速)	GQPT20AH-AB354N1	¥796,950 (税抜)¥759,000	¥4,445 (税抜)¥4,233	¥3,334 (税抜)¥3,175
			146GB 7レイ 73GB x 3:RAID5 (*3) SAS:15000r/min			GQPT20AH-AB344N1	¥683,550 (税抜)¥651,000	¥3,683 (税抜)¥3,508	¥2,765 (税抜)¥2,633
			選択 (*2)(*3)	選択 (*1)	選択 (*9)	GQPT20AH-ABNNNN1	¥712,950 (税抜)¥679,000	¥3,877 (税抜)¥3,692	¥2,905 (税抜)¥2,767
	Xeon E5430 (2.66GHz/2x6MB) x1CPU		292GB 7レイ 146GB x 3:RAID5 (*3) SAS:15000r/min	2GB 1GB x 2:ECC DDR2 SDRAM:667MHz	DVD-ROM (8倍速)	GQPT20AH-AA354N1	¥754,950 (税抜)¥719,000	¥4,165 (税抜)¥3,967	¥3,124 (税抜)¥2,975
			146GB 7レイ 73GB x 3:RAID5 (*3) SAS:15000r/min			GQPT20AH-AA344N1	¥641,550 (税抜)¥611,000	¥3,404 (税抜)¥3,242	¥2,555 (税抜)¥2,433
			選択 (*2)(*3)	選択 (*1)	選択 (*9)	GQPT20AH-AANNNN1	¥670,950 (税抜)¥639,000	¥3,596 (税抜)¥3,425	¥2,695 (税抜)¥2,567
	Xeon E5405 (2GHz/2x6MB) x1CPU		292GB 7レイ 146GB x 3:RAID5 (*3) SAS:15000r/min	2GB 1GB x 2:ECC DDR2 SDRAM:667MHz	DVD-ROM (8倍速)	GQPT20AH-A9354N1	¥714,000 (税抜)¥680,000	¥3,893 (税抜)¥3,708	¥2,922 (税抜)¥2,783
			146GB 7レイ 73GB x 3:RAID5 (*3) SAS:15000r/min			GQPT20AH-A9344N1	¥600,600 (税抜)¥572,000	¥3,132 (税抜)¥2,983	¥2,354 (税抜)¥2,242
			選択 (*2)(*3)	選択 (*1)	選択 (*9)	GQPT20AH-A9NNNN1	¥592,200 (税抜)¥564,000	¥3,071 (税抜)¥2,925	¥2,302 (税抜)¥2,192
	Xeon X5260 (3.33GHz/6MB) x1CPU		292GB 7レイ 146GB x 3:RAID5 (*3) SAS:15000r/min	2GB 1GB x 2:ECC DDR2 SDRAM:667MHz	DVD-ROM (8倍速)	GQPT20AH-A7354N1	¥800,100 (税抜)¥762,000	¥4,471 (税抜)¥4,258	¥3,352 (税抜)¥3,192
			146GB 7レイ 73GB x 3:RAID5 (*3) SAS:15000r/min			GQPT20AH-A7344N1	¥686,700 (税抜)¥654,000	¥3,710 (税抜)¥3,533	¥2,783 (税抜)¥2,650
			選択 (*2)(*3)	選択 (*1)	選択 (*9)	GQPT20AH-A7NNNN1	¥576,450 (税抜)¥549,000	¥2,966 (税抜)¥2,825	¥2,223 (税抜)¥2,117
	Xeon E5205 (1.86GHz/6MB) x1CPU		292GB 7レイ 146GB x 3:RAID5 (*3) SAS:15000r/min	2GB 1GB x 2:ECC DDR2 SDRAM:667MHz	DVD-ROM (8倍速)	GQPT20AH-A6354N1	¥657,300 (税抜)¥626,000	¥3,518 (税抜)¥3,350	¥2,643 (税抜)¥2,517
			146GB 7レイ 73GB x 3:RAID5 (*3) SAS:15000r/min			GQPT20AH-A6344N1	¥543,900 (税抜)¥518,000	¥2,756 (税抜)¥2,625	¥2,065 (税抜)¥1,967
			選択 (*2)(*3)	選択 (*1)	選択 (*9)	GQPT20AH-A6NNNN1	¥451,500 (税抜)¥430,000	¥2,135 (税抜)¥2,033	¥1,601 (税抜)¥1,525

各モデル共通仕様	標準搭載品	3.5 型フロッピーディスクドライブ (1.44MB/720KB) , 1000BASE-Tx2
	標準添付品	キーボード (109キー) , マウス (有線) , JP1/ServerConductor/Agent (Windows)

\*1: メモリーボードは、搭載必須製品です。必要なメモリーボード(純正品)を選択の上、購入願います。  
 \*2: 内蔵ハードディスクは、搭載必須製品です。必要な内蔵ハードディスク(純正品)を選択の上、購入願います。  
 \*3: 標準のRAIDレベルは、RAID5です。RAIDレベル0,1,6,10,JBODを選択の場合、別途RAID設定サービス(SD-41A1-N10G)を購入願います。  
 \*9: DVD-ROMは、搭載必須製品です。必ず選択の上、購入願います。  
 \*30: Windows Server 2008 環境には、制限事項がありますので「7.5 構成上の注意事項」「7.1 OS 情報」「Windows Server 2008 プレインストールモデルの制限事項」を参照願います。

<システム装置および内蔵オプション編>

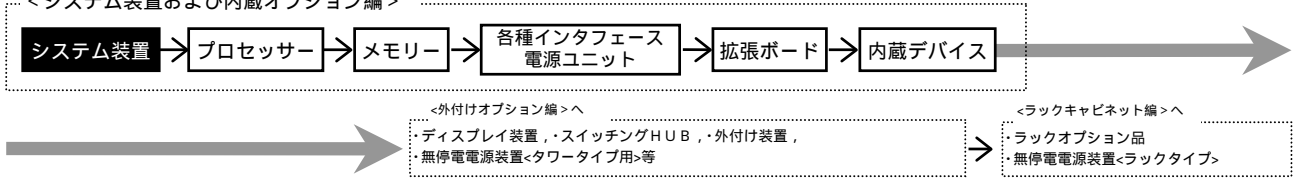

HA8000/TS20 (TS20 AH) RAID (SAS) おまかせ安心モデル (3年) / タワータイプ  
 [ Windows Server 2003 R2, Enterprise x64 Edition 日本語版 (SP2) (25CAL 付き) プレインストールモデル ] (\*20)

モデル	プロセッサ	ディスプレイ コントローラ	内蔵 RAID	メモリー	CD-ROM/DVD-ROM	セット形名	希望小売価格	保守料(月額)	
								維持保守	出張修理
Windows Server 2003 R2, Enterprise x64 Edition 日本語版 (SP2) (25CAL 付き) プレインストールモデル	Xeon E5450 (3GHz/2x6MB) ×1CPU	SAS	選択 (*2)(*3)	選択 (*1)	選択 (*5)	GQMT20AH-ABNNNN2	¥1,227,450 (税抜)¥1,169,000	¥3,877 (税抜)¥3,692	¥2,905 (税抜)¥2,767
	Xeon E5430 (2.66GHz/2x6MB) ×1CPU						¥1,185,450 (税抜)¥1,129,000	¥3,596 (税抜)¥3,425	¥2,695 (税抜)¥2,567
	Xeon E5405 (2GHz/2x6MB) ×1CPU						¥1,106,700 (税抜)¥1,054,000	¥3,071 (税抜)¥2,925	¥2,302 (税抜)¥2,192
	Xeon X5260 (3.33GHz/6MB) ×1CPU						¥1,090,950 (税抜)¥1,039,000	¥2,966 (税抜)¥2,825	¥2,223 (税抜)¥2,117
	Xeon E5205 (1.86GHz/6MB) ×1CPU						¥966,000 (税抜)¥920,000	¥2,135 (税抜)¥2,033	¥1,601 (税抜)¥1,525

HA8000/TS20 (TS20 AH) RAID (SAS) おまかせ安心モデル (3年) / タワータイプ  
 [ Windows Server 2003 R2, Standard x64 Edition 日本語版 (SP2) (5CAL 付き) プレインストールモデル ] (\*20)

モデル	プロセッサ	ディスプレイ コントローラ	内蔵 RAID	メモリー	CD-ROM/DVD-ROM	セット形名	希望小売価格	保守料(月額)	
								維持保守	出張修理
Windows Server 2003 R2, Standard x64 Edition 日本語版 (SP2) (5CAL 付き) プレインストールモデル	Xeon E5450 (3GHz/2x6MB) ×1CPU	SAS	選択 (*2)(*3)	選択 (*1)	選択 (*5)	GQLT20AH-ABNNNN2	¥712,950 (税抜)¥679,000	¥3,877 (税抜)¥3,692	¥2,905 (税抜)¥2,767
	Xeon E5430 (2.66GHz/2x6MB) ×1CPU						¥670,950 (税抜)¥639,000	¥3,596 (税抜)¥3,425	¥2,695 (税抜)¥2,567
	Xeon E5405 (2GHz/2x6MB) ×1CPU						¥592,200 (税抜)¥564,000	¥3,071 (税抜)¥2,925	¥2,302 (税抜)¥2,192
	Xeon X5260 (3.33GHz/6MB) ×1CPU						¥576,450 (税抜)¥549,000	¥2,966 (税抜)¥2,825	¥2,223 (税抜)¥2,117
	Xeon E5205 (1.86GHz/6MB) ×1CPU						¥451,500 (税抜)¥430,000	¥2,135 (税抜)¥2,033	¥1,601 (税抜)¥1,525

各モデル共通仕様	標準搭載品	3.5 型フロッピーディスクドライブ (1.44MB/720KB), 1000BASE-Tx2
	標準添付品	キーボード (109キー), マウス (有線), JP1/ServerConductor/Agent (Windows)

\*1: メモリーボードは、搭載必須製品です。必要なメモリーボード(純正品)を選択の上、購入願います。  
 \*2: 内蔵ハードディスクは、搭載必須製品です。必要な内蔵ハードディスク(純正品)を選択の上、購入願います。  
 \*3: 標準のRAIDレベルは、RAID5です。RAIDレベル0, 1, 6, 10, JBODを選択の場合、別途RAID設定サービス(SD-41A1-N10G)を購入願います。  
 \*4: CD-ROM/DVD-ROMは、搭載必須製品です。必要なデバイスを選択の上、購入願います。  
 \*20: Windows Server 2003 x64 Editions 環境には、制限事項がありますので「7.3.7.1 構成上の注意事項」7.1 OS情報「Windows Server 2003 x64 Editions プレインストールモデルの制限事項」を参照願います。

<システム装置および内蔵オプション編>

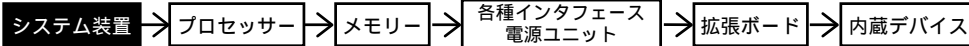

<外付けオプション編>へ

・ディスプレイ装置、・スイッチングHUB、・外付け装置、  
・無停電電源装置<タワータイプ用>等

<ラックキャビネット編>へ

・ラックオプション品  
・無停電電源装置<ラックタイプ>

HA8000/TS20 (TS20AH) RAID (SAS) おまかせ安心モデル (3年) / タワータイプ  
[Windows Server 2003 R2, Enterprise Edition 日本語版 (SP2) (25CAL 付き) プレインストールモデル]

モデル	プロセッサ	ディスプレイ コントローラ	内蔵 RAID	メモリー	CD-ROM/DVD-ROM DVD-RAM	セット形名	希望小売価格	保守料(月額)	
								維持保守	出張修理
Windows Server 2003 R2, Enterprise Edition 日本語版 (SP2) (25CAL 付き) プレインストールモデル	Xeon E5450 (3GHz/2x6MB) ×1CPU	SAS	選択 (*2)(*3)	選択 (*1)	選択 (*4)	GQMT20AH-ABNNNN1	¥1,227,450 (税抜)¥1,169,000	¥3,877 (税抜)¥3,692	¥2,905 (税抜)¥2,767
	Xeon E5430 (2.66GHz/2x6MB) ×1CPU						¥1,185,450 (税抜)¥1,129,000	¥3,596 (税抜)¥3,425	¥2,695 (税抜)¥2,567
	Xeon E5405 (2GHz/2x6MB) ×1CPU						¥1,106,700 (税抜)¥1,054,000	¥3,071 (税抜)¥2,925	¥2,302 (税抜)¥2,192
	Xeon X5260 (3.33GHz/6MB) ×1CPU						¥1,090,950 (税抜)¥1,039,000	¥2,966 (税抜)¥2,825	¥2,223 (税抜)¥2,117
	Xeon E5205 (1.86GHz/6MB) ×1CPU						¥966,000 (税抜)¥920,000	¥2,135 (税抜)¥2,033	¥1,601 (税抜)¥1,525

HA8000/TS20 (TS20AH) RAID (SAS) おまかせ安心モデル (3年) / タワータイプ  
[Windows Server 2003 R2, Standard Edition 日本語版 (SP2) (5CAL 付き) プレインストールモデル]

モデル	プロセッサ	ディスプレイ コントローラ	内蔵 RAID	メモリー	CD-ROM/DVD-ROM DVD-RAM	セット形名	希望小売価格	保守料(月額)	
								維持保守	出張修理
Windows Server 2003 R2, Standard Edition 日本語版 (SP2) (5CAL 付き) プレインストールモデル	Xeon E5450 (3GHz/2x6MB) ×1CPU	SAS	292GB フライ 146GB × 3:RAID5 (*3) SAS:15000r/min	2GB 1GB × 2: ECC DDR2 SDRAM:667MHz	DVD-ROM (8倍速)	GQLT20AH-AB354N1	¥796,950 (税抜)¥759,000	¥4,445 (税抜)¥4,233	¥3,334 (税抜)¥3,175
			146GB フライ 73GB × 3:RAID5 (*3) SAS:15000r/min			GQLT20AH-AB344N1	¥683,550 (税抜)¥651,000	¥3,683 (税抜)¥3,508	¥2,765 (税抜)¥2,633
			選択 (*2)(*3)			GQLT20AH-ABNNNN1	¥712,950 (税抜)¥679,000	¥3,877 (税抜)¥3,692	¥2,905 (税抜)¥2,767
	Xeon E5430 (2.66GHz/2x6MB) ×1CPU		292GB フライ 146GB × 3:RAID5 (*3) SAS:15000r/min	2GB 1GB × 2: ECC DDR2 SDRAM:667MHz	DVD-ROM (8倍速)	GQLT20AH-AA354N1	¥754,950 (税抜)¥719,000	¥4,165 (税抜)¥3,967	¥3,124 (税抜)¥2,975
			146GB フライ 73GB × 3:RAID5 (*3) SAS:15000r/min			GQLT20AH-AA344N1	¥641,550 (税抜)¥611,000	¥3,404 (税抜)¥3,242	¥2,555 (税抜)¥2,433
			選択 (*2)(*3)			GQLT20AH-AANNNN1	¥670,950 (税抜)¥639,000	¥3,596 (税抜)¥3,425	¥2,695 (税抜)¥2,567
	Xeon E5405 (2GHz/2x6MB) ×1CPU		292GB フライ 146GB × 3:RAID5 (*3) SAS:15000r/min	2GB 1GB × 2: ECC DDR2 SDRAM:667MHz	DVD-ROM (8倍速)	GQLT20AH-A9354N1	¥714,000 (税抜)¥680,000	¥3,893 (税抜)¥3,708	¥2,922 (税抜)¥2,783
			146GB フライ 73GB × 3:RAID5 (*3) SAS:15000r/min			GQLT20AH-A9344N1	¥600,600 (税抜)¥572,000	¥3,132 (税抜)¥2,983	¥2,354 (税抜)¥2,242
			選択 (*2)(*3)			GQLT20AH-A9NNNN1	¥592,200 (税抜)¥564,000	¥3,071 (税抜)¥2,925	¥2,302 (税抜)¥2,192
	Xeon X5260 (3.33GHz/6MB) ×1CPU		292GB フライ 146GB × 3:RAID5 (*3) SAS:15000r/min	2GB 1GB × 2: ECC DDR2 SDRAM:667MHz	DVD-ROM (8倍速)	GQLT20AH-A7354N1	¥800,100 (税抜)¥762,000	¥4,471 (税抜)¥4,258	¥3,352 (税抜)¥3,192
			146GB フライ 73GB × 3:RAID5 (*3) SAS:15000r/min			GQLT20AH-A7344N1	¥686,700 (税抜)¥654,000	¥3,710 (税抜)¥3,533	¥2,783 (税抜)¥2,650
			選択 (*2)(*3)			GQLT20AH-A7NNNN1	¥576,450 (税抜)¥549,000	¥2,966 (税抜)¥2,825	¥2,223 (税抜)¥2,117
	Xeon E5205 (1.86GHz/6MB) ×1CPU		292GB フライ 146GB × 3:RAID5 (*3) SAS:15000r/min	2GB 1GB × 2: ECC DDR2 SDRAM:667MHz	DVD-ROM (8倍速)	GQLT20AH-A6354N1	¥657,300 (税抜)¥626,000	¥3,518 (税抜)¥3,350	¥2,643 (税抜)¥2,517
			146GB フライ 73GB × 3:RAID5 (*3) SAS:15000r/min			GQLT20AH-A6344N1	¥543,900 (税抜)¥518,000	¥2,756 (税抜)¥2,625	¥2,065 (税抜)¥1,967
			選択 (*2)(*3)			GQLT20AH-A6NNNN1	¥451,500 (税抜)¥430,000	¥2,135 (税抜)¥2,033	¥1,601 (税抜)¥1,525

HA8000/TS20 (TS20AH) RAID (SAS) おまかせ安心モデル (3年) / タワータイプ  
[OSなしモデル]

モデル	プロセッサ	ディスプレイ コントローラ	内蔵 RAID	メモリー	CD-ROM/DVD-ROM DVD-RAM	セット形名	希望小売価格	保守料(月額)	
								維持保守	出張修理
OSなしモデル	Xeon E5450 (3GHz/2x6MB) ×1CPU	SAS	選択 (*2)(*3)	選択 (*1)	選択 (*4)	GQAT20AH-ABNNNN0	¥691,950 (税抜)¥659,000	¥3,877 (税抜)¥3,692	¥2,905 (税抜)¥2,767
	Xeon E5430 (2.66GHz/2x6MB) ×1CPU						¥649,950 (税抜)¥619,000	¥3,596 (税抜)¥3,425	¥2,695 (税抜)¥2,567
	Xeon E5405 (2GHz/2x6MB) ×1CPU						¥571,200 (税抜)¥544,000	¥3,071 (税抜)¥2,925	¥2,302 (税抜)¥2,192
	Xeon X5260 (3.33GHz/6MB) ×1CPU						¥555,450 (税抜)¥529,000	¥2,966 (税抜)¥2,825	¥2,223 (税抜)¥2,117
	Xeon E5205 (1.86GHz/6MB) ×1CPU						¥430,500 (税抜)¥410,000	¥2,135 (税抜)¥2,033	¥1,601 (税抜)¥1,525

各モデル共通仕様	標準搭載品	3.5型70bit-ディスクドライブ (1.44MB/720KB), 1000BASE-Tx2							
	標準添付品	キーボード (109キー), マウス (有線), JP1/ServerConductor/Agent (Windows)							

\*1: メモリーボードは、搭載必須製品です。必要なメモリーボード(純正品)を選択の上、購入願います。  
 \*2: 内蔵ハードディスクは、搭載必須製品です。必要な内蔵ハードディスク(純正品)を選択の上、購入願います。  
 \*3: 標準のRAIDレベルは、RAID5です。RAIDレベル0, 1, 6, 10, JBODを選択の場合、別途RAID設定サービス(SD-41A1-N10G)を購入願います。  
 \*4: CD-ROM/DVD-ROM/DVD-RAMは、搭載必須製品です。必要なデバイスを選択の上、購入願います。



<システム装置および内蔵オプション編>

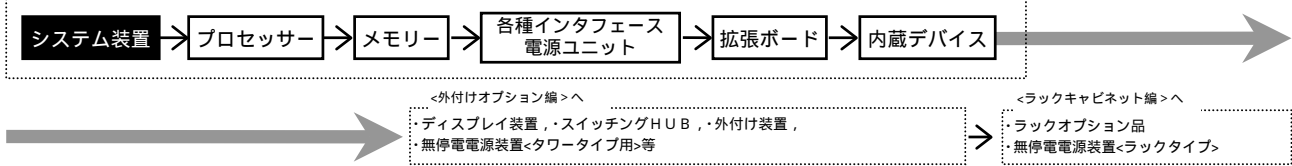

HA8000/TS20 (TS20BH) RAID (シリアルATA) おまかせ安心モデル (3年) / タワータイプ  
 [ Windows Server 2008 Enterprise 日本語版 (25CAL 付き) プレインストールモデル ] (\*30)

モデル	プロセッサ	ディスプレイ コントローラ	内蔵 RAID	メモリー	DVD-ROM	セット形名	希望小売価格	保守料(月額)	
								維持保守	出張修理
Windows Server 2008 Enterprise 日本語版 (25CAL 付き) プレインストールモデル	Xeon E5450 (3GHz/2x6MB) ×1CPU	シリアル ATA	選択 (*2)(*3)	選択 (*1)	選択 (*9)	GQQT20BH-ABNNNN2	¥1,187,550 (税抜)¥1,131,000	¥3,605 (税抜)¥3,433	¥2,704 (税抜)¥2,575
	Xeon E5430 (2.66GHz/2x6MB) ×1CPU					GQQT20BH-AANNNN2	¥1,126,650 (税抜)¥1,073,000	¥3,203 (税抜)¥3,050	¥2,407 (税抜)¥2,292
	Xeon E5405 (2GHz/2x6MB) ×1CPU					GQQT20BH-A9NNNN2	¥1,029,000 (税抜)¥980,000	¥2,546 (税抜)¥2,425	¥1,908 (税抜)¥1,817
	Xeon X5260 (3.33GHz/6MB) ×1CPU					GQQT20BH-A7NNNN2	¥1,071,000 (税抜)¥1,020,000	¥2,827 (税抜)¥2,692	¥2,118 (税抜)¥2,017
	Xeon E5205 (1.86GHz/6MB) ×1CPU					GQQT20BH-A6NNNN2	¥957,600 (税抜)¥912,000	¥2,074 (税抜)¥1,975	¥1,557 (税抜)¥1,483

HA8000/TS20 (TS20BH) RAID (シリアルATA) おまかせ安心モデル (3年) / タワータイプ  
 [ Windows Server 2008 Standard 日本語版 (5CAL 付き) プレインストールモデル ] (\*30)

モデル	プロセッサ	ディスプレイ コントローラ	内蔵 RAID	メモリー	DVD-ROM	セット形名	希望小売価格	保守料(月額)	
								維持保守	出張修理
Windows Server 2008 Standard 日本語版 (5CAL 付き) プレインストールモデル	Xeon E5450 (3GHz/2x6MB) ×1CPU	シリアル ATA	選択 (*2)(*3)	選択 (*1)	選択 (*9)	GQPT20BH-ABNNNN2	¥673,050 (税抜)¥641,000	¥3,605 (税抜)¥3,433	¥2,704 (税抜)¥2,575
	Xeon E5430 (2.66GHz/2x6MB) ×1CPU					GQPT20BH-AANNNN2	¥612,150 (税抜)¥583,000	¥3,203 (税抜)¥3,050	¥2,407 (税抜)¥2,292
	Xeon E5405 (2GHz/2x6MB) ×1CPU					GQPT20BH-A9NNNN2	¥514,500 (税抜)¥490,000	¥2,546 (税抜)¥2,425	¥1,908 (税抜)¥1,817
	Xeon X5260 (3.33GHz/6MB) ×1CPU					GQPT20BH-A7NNNN2	¥556,500 (税抜)¥530,000	¥2,827 (税抜)¥2,692	¥2,118 (税抜)¥2,017
	Xeon E5205 (1.86GHz/6MB) ×1CPU					GQPT20BH-A6NNNN2	¥443,100 (税抜)¥422,000	¥2,074 (税抜)¥1,975	¥1,557 (税抜)¥1,483

各モデル共通仕様	標準搭載品	3.5 型フロッピーディスクドライブ (1.44MB/720KB), 1000BASE-Tx2
	標準添付品	キーボード (109キー), マウス (有線), JP1/ServerConductor/Agent (Windows)

\*1: メモリーボードは、搭載必須製品です。必要なメモリーボード(純正品)を選択の上、購入願います。  
 \*2: 内蔵ハードディスクは、搭載必須製品です。必要な内蔵ハードディスク(純正品)を選択の上、購入願います。  
 \*3: 標準の RAID レベルは、RAID5 です。RAID レベル 0, 1, 6, 10, JBOD を選択の場合、別途 RAID 設定サービス (SD-41A1-N10G) を購入願います。  
 \*9: DVD-ROM は、搭載必須製品です。必ず選択の上、購入願います。  
 \*30: Windows Server 2008 環境には、制限事項がありますので「7.5 保証構成上の注意事項」「7.1 OS 情報」「Windows Server 2008 プレインストールモデルの制限事項」を参照願います。

<システム装置および内蔵オプション編>

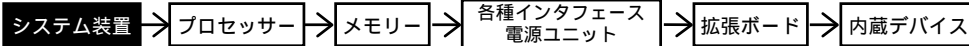

<外付けオプション編>

・ディスプレイ装置、・スイッチングHUB、・外付け装置、  
・無停電電源装置<タワータイプ用>等

<ラックキャビネット編>

・ラックオプション品  
・無停電電源装置<ラックタイプ>

HA8000/TS20 (TS20BH) RAID (シリアルATA) おまかせ安心モデル (3年) / タワータイプ  
[Windows Server 2008 Enterprise 32-bit 日本語版(25CAL 付き) プレインストールモデル] (\*30)

モデル	プロセッサ	ディスクレイアウト	内蔵 RAID	メモリー	DVD-ROM	セット形名	希望小売価格	保守料(月額)	
								維持保守	出張修理
Windows Server 2008 Enterprise 32-bit 日本語版(25CAL 付き) プレインストールモデル	Xeon E5450 (3GHz/2x6MB) x1CPU	シリアル ATA	選択 (*2)(*3)	選択 (*1)	選択 (*9)	GQQT20BH-ABNNNN1	¥1,187,550 (税抜)¥1,131,000	¥3,605 (税抜)¥3,433	¥2,704 (税抜)¥2,575
	Xeon E5430 (2.66GHz/2x6MB) x1CPU						¥1,126,650 (税抜)¥1,073,000	¥3,203 (税抜)¥3,050	¥2,407 (税抜)¥2,292
	Xeon E5405 (2GHz/2x6MB) x1CPU						¥1,029,000 (税抜)¥980,000	¥2,546 (税抜)¥2,425	¥1,908 (税抜)¥1,817
	Xeon X5260 (3.33GHz/6MB) x1CPU						¥1,071,000 (税抜)¥1,020,000	¥2,827 (税抜)¥2,692	¥2,118 (税抜)¥2,017
	Xeon E5205 (1.86GHz/6MB) x1CPU						¥957,600 (税抜)¥912,000	¥2,074 (税抜)¥1,975	¥1,557 (税抜)¥1,483

HA8000/TS20 (TS20BH) RAID (シリアルATA) おまかせ安心モデル (3年) / タワータイプ  
[Windows Server 2008 Standard 32-bit 日本語版(5CAL 付き) プレインストールモデル] (\*30)

モデル	プロセッサ	ディスクレイアウト	内蔵 RAID	メモリー	DVD-ROM	セット形名	希望小売価格	保守料(月額)	
								維持保守	出張修理
Windows Server 2008 Standard 32-bit 日本語版(5CAL 付き) プレインストールモデル	Xeon E5450 (3GHz/2x6MB) x1CPU	シリアル ATA	500GB フレイ 250GB x 3: RAID5 (*3) 977% ATA : 7200r/min	2GB 1GB x 2: ECC DDR2 SDRAM: 667MHz	DVD-ROM (8倍速)	GQPT20BH-AB324N1	¥747,600 (税抜)¥712,000	¥4,113 (税抜)¥3,917	¥3,089 (税抜)¥2,942
				1GB 512MB x 2: ECC DDR2 SDRAM: 667MHz		GQPT20BH-AB224N1	¥704,550 (税抜)¥671,000	¥3,824 (税抜)¥3,642	¥2,870 (税抜)¥2,733
				選択 (*2)(*3)		選択 (*1)	選択 (*9)	GQPT20BH-ABNNNN1	¥673,050 (税抜)¥641,000
	Xeon E5430 (2.66GHz/2x6MB) x1CPU		500GB フレイ 250GB x 3: RAID5 (*3) 977% ATA : 7200r/min	2GB 1GB x 2: ECC DDR2 SDRAM: 667MHz	DVD-ROM (8倍速)	GQPT20BH-AA324N1	¥687,750 (税抜)¥655,000	¥3,710 (税抜)¥3,533	¥2,783 (税抜)¥2,650
				1GB 512MB x 2: ECC DDR2 SDRAM: 667MHz		GQPT20BH-AA224N1	¥644,700 (税抜)¥614,000	¥3,421 (税抜)¥3,258	¥2,564 (税抜)¥2,442
				選択 (*2)(*3)		選択 (*1)	選択 (*9)	GQPT20BH-AANNNN1	¥612,150 (税抜)¥583,000
	Xeon E5405 (2GHz/2x6MB) x1CPU		500GB フレイ 250GB x 3: RAID5 (*3) 977% ATA : 7200r/min	2GB 1GB x 2: ECC DDR2 SDRAM: 667MHz	DVD-ROM (8倍速)	GQPT20BH-A9324N1	¥562,800 (税抜)¥536,000	¥2,879 (税抜)¥2,742	¥2,161 (税抜)¥2,058
				1GB 512MB x 2: ECC DDR2 SDRAM: 667MHz		GQPT20BH-A9224N1	¥519,750 (税抜)¥495,000	¥2,590 (税抜)¥2,467	¥1,943 (税抜)¥1,850
				選択 (*2)(*3)		選択 (*1)	選択 (*9)	GQPT20BH-A9NNNN1	¥514,500 (税抜)¥490,000
	Xeon X5260 (3.33GHz/6MB) x1CPU		500GB フレイ 250GB x 3: RAID5 (*3) 977% ATA : 7200r/min	2GB 1GB x 2: ECC DDR2 SDRAM: 667MHz	DVD-ROM (8倍速)	GQPT20BH-A7324N1	¥683,550 (税抜)¥651,000	¥3,683 (税抜)¥3,508	¥2,765 (税抜)¥2,633
				1GB 512MB x 2: ECC DDR2 SDRAM: 667MHz		GQPT20BH-A7224N1	¥640,500 (税抜)¥610,000	¥3,395 (税抜)¥3,233	¥2,546 (税抜)¥2,425
				選択 (*2)(*3)		選択 (*1)	選択 (*9)	GQPT20BH-A7NNNN1	¥556,500 (税抜)¥530,000
Xeon E5205 (1.86GHz/6MB) x1CPU	500GB フレイ 250GB x 3: RAID5 (*3) 977% ATA : 7200r/min	2GB 1GB x 2: ECC DDR2 SDRAM: 667MHz	DVD-ROM (8倍速)	GQPT20BH-A6324N1	¥532,350 (税抜)¥507,000	¥2,678 (税抜)¥2,550	¥2,013 (税抜)¥1,917		
		1GB 512MB x 2: ECC DDR2 SDRAM: 667MHz		GQPT20BH-A6224N1	¥489,300 (税抜)¥466,000	¥2,389 (税抜)¥2,275	¥1,793 (税抜)¥1,708		
		選択 (*2)(*3)		選択 (*1)	選択 (*9)	GQPT20BH-A6NNNN1	¥443,100 (税抜)¥422,000	¥2,074 (税抜)¥1,975	¥1,557 (税抜)¥1,483

各モデル共通仕様	標準搭載品	3.5 型フロッピーディスクドライブ (1.44MB/720KB), 1000BASE-Tx2
	標準添付品	キーボード (109キー), マウス (有線), JP1/ServerConductor/Agent (Windows)

\*1: メモリーボードは、搭載必須製品です。必要なメモリーボード(純正品)を選択の上、購入願います。  
 \*2: 内蔵ハードディスクは、搭載必須製品です。必要な内蔵ハードディスク(純正品)を選択の上、購入願います。  
 \*3: 標準のRAIDレベルは、RAID5です。RAIDレベル0, 1, 6, 10, JBODを選択の場合、別途RAID設定サービス(SD-41A1-N10G)を購入願います。  
 \*9: DVD-ROMは、搭載必須製品です。必ず選択の上、購入願います。  
 \*30: Windows Server 2008 環境には、制限事項がありますので「7.5システム構成上の注意事項」「7.1 OS 情報」「Windows Server 2008 プレインストールモデルの制限事項」を参照願います。

<システム装置および内蔵オプション編>

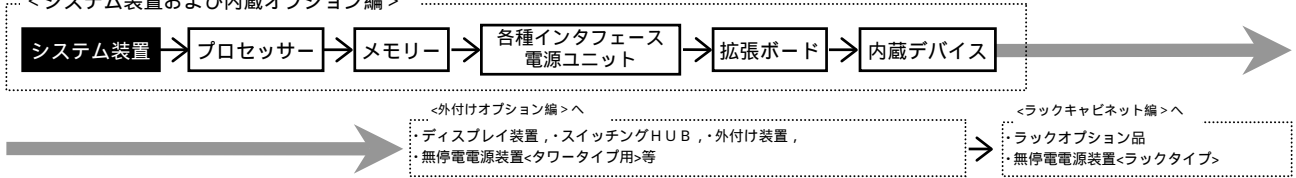

HA8000/TS20 (TS20BH) RAID (シリアルATA) おまかせ安心モデル (3年) / タワータイプ  
 [ Windows Server 2003 R2, Enterprise x64 Edition 日本語版 (SP2) (25CAL 付き) プレインストールモデル ] (\*20)

モデル	プロセッサ	ディスプレイ コントローラ	内蔵 RAID	メモリー	CD-ROM/DVD-ROM	セット形名	希望小売価格	保守料(月額)	
								維持保守	出張修理
Windows Server 2003 R2, Enterprise x64 Edition 日本語版 (SP2) (25CAL 付き) プレインストールモデル	Xeon E5450 (3GHz/2x6MB) ×1CPU	シリアル ATA	選択 (*2)(*3)	選択 (*1)	選択 (*5)	GQMT20BH-ABNNNN2	¥1,187,550 (税抜)¥1,131,000	¥3,605 (税抜)¥3,433	¥2,704 (税抜)¥2,575
	Xeon E5430 (2.66GHz/2x6MB) ×1CPU						¥1,126,650 (税抜)¥1,073,000	¥3,203 (税抜)¥3,050	¥2,407 (税抜)¥2,292
	Xeon E5405 (2GHz/2x6MB) ×1CPU						¥1,029,000 (税抜)¥980,000	¥2,546 (税抜)¥2,425	¥1,908 (税抜)¥1,817
	Xeon X5260 (3.33GHz/6MB) ×1CPU						¥1,071,000 (税抜)¥1,020,000	¥2,827 (税抜)¥2,692	¥2,118 (税抜)¥2,017
	Xeon E5205 (1.86GHz/6MB) ×1CPU						¥957,600 (税抜)¥912,000	¥2,074 (税抜)¥1,975	¥1,557 (税抜)¥1,483

HA8000/TS20 (TS20BH) RAID (シリアルATA) おまかせ安心モデル (3年) / タワータイプ  
 [ Windows Server 2003 R2, Standard x64 Edition 日本語版 (SP2) (5CAL 付き) プレインストールモデル ] (\*20)

モデル	プロセッサ	ディスプレイ コントローラ	内蔵 RAID	メモリー	CD-ROM/DVD-ROM	セット形名	希望小売価格	保守料(月額)	
								維持保守	出張修理
Windows Server 2003 R2, Standard x64 Edition 日本語版 (SP2) (5CAL 付き) プレインストールモデル	Xeon E5450 (3GHz/2x6MB) ×1CPU	シリアル ATA	選択 (*2)(*3)	選択 (*1)	選択 (*5)	GQLT20BH-ABNNNN2	¥673,050 (税抜)¥641,000	¥3,605 (税抜)¥3,433	¥2,704 (税抜)¥2,575
	Xeon E5430 (2.66GHz/2x6MB) ×1CPU						¥612,150 (税抜)¥583,000	¥3,203 (税抜)¥3,050	¥2,407 (税抜)¥2,292
	Xeon E5405 (2GHz/2x6MB) ×1CPU						¥514,500 (税抜)¥490,000	¥2,546 (税抜)¥2,425	¥1,908 (税抜)¥1,817
	Xeon X5260 (3.33GHz/6MB) ×1CPU						¥556,500 (税抜)¥530,000	¥2,827 (税抜)¥2,692	¥2,118 (税抜)¥2,017
	Xeon E5205 (1.86GHz/6MB) ×1CPU						¥443,100 (税抜)¥422,000	¥2,074 (税抜)¥1,975	¥1,557 (税抜)¥1,483

各モデル共通仕様	標準搭載品	3.5型フロッピーディスクドライブ (1.44MB/720KB), 1000BASE-Tx2
	標準添付品	キーボード (109キー), マウス (有線), JP1/ServerConductor/Agent (Windows)

\*1: メモリーボードは、搭載必須製品です。必要なメモリーボード(純正品)を選択の上、購入願います。  
 \*2: 内蔵ハードディスクは、搭載必須製品です。必要な内蔵ハードディスク(純正品)を選択の上、購入願います。  
 \*3: 標準のRAIDレベルは、RAID5です。RAIDレベル0, 1, 6, 10, JBODを選択の場合、別途RAID設定サービス(SD-41A1-N10G)を購入願います。  
 \*5: CD-ROM/DVD-ROMは、搭載必須製品です。必要なデバイスを選択の上、購入願います。  
 \*20: Windows Server 2003 x64 Editions 環境には、制限事項がありますので「7.7.7.7.7構成上の注意事項」「7.1 OS情報」「Windows Server 2003 x64 Editions プレインストールモデルの制限事項」を参照願います。

<システム装置および内蔵オプション編>

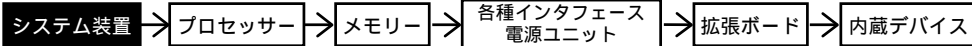

<外付けオプション編>へ

・ディスプレイ装置、・スイッチングHUB、・外付け装置、  
・無停電電源装置<タワータイプ用>等

<ラックキャビネット編>へ

・ラックオプション品  
・無停電電源装置<ラックタイプ>

HA8000/TS20 (TS20BH) RAID (シリアルATA) おまかせ安心モデル (3年) / タワータイプ  
[Windows Server 2003 R2, Enterprise Edition 日本語版 (SP2) (25CAL 付き) プレインストールモデル]

モデル	プロセッサ	ディスプレイ コントローラ	内蔵 RAID	メモリー	CD-ROM/DVD-ROM DVD-RAM	セット形名	希望小売価格	保守料(月額)	
								維持保守	出張修理
Windows Server 2003 R2, Enterprise Edition 日本語版 (SP2) (25CAL 付き) プレインストールモデル	Xeon E5450 (3GHz/2x6MB) ×1CPU	シリアル ATA	選択 (*2)(*3)	選択 (*1)	選択 (*4)	GQMT20BH-ABNNNN1	¥1,187,550 (税抜)¥1,131,000	¥3,605 (税抜)¥3,433	¥2,704 (税抜)¥2,575
	Xeon E5430 (2.66GHz/2x6MB) ×1CPU						¥1,126,650 (税抜)¥1,073,000	¥3,203 (税抜)¥3,050	¥2,407 (税抜)¥2,292
	Xeon E5405 (2GHz/2x6MB) ×1CPU						¥1,029,000 (税抜)¥980,000	¥2,546 (税抜)¥2,425	¥1,908 (税抜)¥1,817
	Xeon X5260 (3.33GHz/6MB) ×1CPU						¥1,071,000 (税抜)¥1,020,000	¥2,827 (税抜)¥2,692	¥2,118 (税抜)¥2,017
	Xeon E5205 (1.86GHz/6MB) ×1CPU						¥957,600 (税抜)¥912,000	¥2,074 (税抜)¥1,975	¥1,557 (税抜)¥1,483

HA8000/TS20 (TS20BH) RAID (シリアルATA) おまかせ安心モデル (3年) / タワータイプ  
[Windows Server 2003 R2, Standard Edition 日本語版 (SP2) (5CAL 付き) プレインストールモデル]

モデル	プロセッサ	ディスプレイ コントローラ	内蔵 RAID	メモリー	CD-ROM/DVD-ROM DVD-RAM	セット形名	希望小売価格	保守料(月額)	
								維持保守	出張修理
Windows Server 2003 R2, Standard Edition 日本語版 (SP2) (5CAL 付き) プレインストールモデル	Xeon E5450 (3GHz/2x6MB) ×1CPU	シリアル ATA	500GB フレイ 250GB × 3: RAID5 (*3) シリアル ATA : 7200r/min	2GB 1GB × 2: ECC DDR2 SDRAM: 667MHz 1GB 512MB × 2: ECC DDR2 SDRAM: 667MHz	DVD-ROM (8倍速)	GQLT20BH-AB324N1	¥747,600 (税抜)¥712,000	¥4,113 (税抜)¥3,917	¥3,089 (税抜)¥2,942
							GQLT20BH-AB224N1	¥704,550 (税抜)¥671,000	¥3,824 (税抜)¥3,642
						GQLT20BH-ABNNNN1	¥673,050 (税抜)¥641,000	¥3,605 (税抜)¥3,433	¥2,704 (税抜)¥2,575
						GQLT20BH-AA324N1	¥687,750 (税抜)¥655,000	¥3,710 (税抜)¥3,533	¥2,783 (税抜)¥2,650
						GQLT20BH-AA224N1	¥644,700 (税抜)¥614,000	¥3,421 (税抜)¥3,258	¥2,564 (税抜)¥2,442
						GQLT20BH-AANNNN1	¥612,150 (税抜)¥583,000	¥3,203 (税抜)¥3,050	¥2,407 (税抜)¥2,292
	Xeon E5430 (2.66GHz/2x6MB) ×1CPU		GQLT20BH-A9324N1	¥562,800 (税抜)¥536,000	¥2,879 (税抜)¥2,742	¥2,161 (税抜)¥2,058			
				GQLT20BH-A9224N1	¥519,750 (税抜)¥495,000	¥2,590 (税抜)¥2,467	¥1,943 (税抜)¥1,850		
			GQLT20BH-A9NNNN1	¥514,500 (税抜)¥490,000	¥2,546 (税抜)¥2,425	¥1,908 (税抜)¥1,817			
			GQLT20BH-A7324N1	¥683,550 (税抜)¥651,000	¥3,683 (税抜)¥3,508	¥2,765 (税抜)¥2,633			
			GQLT20BH-A7224N1	¥640,500 (税抜)¥610,000	¥3,395 (税抜)¥3,233	¥2,546 (税抜)¥2,425			
			GQLT20BH-A7NNNN1	¥556,500 (税抜)¥530,000	¥2,827 (税抜)¥2,692	¥2,118 (税抜)¥2,017			
	Xeon X5260 (3.33GHz/6MB) ×1CPU		GQLT20BH-A6324N1	¥532,350 (税抜)¥507,000	¥2,678 (税抜)¥2,550	¥2,013 (税抜)¥1,917			
				GQLT20BH-A6224N1	¥489,300 (税抜)¥466,000	¥2,389 (税抜)¥2,275	¥1,793 (税抜)¥1,708		
			GQLT20BH-A6NNNN1	¥443,100 (税抜)¥422,000	¥2,074 (税抜)¥1,975	¥1,557 (税抜)¥1,483			
			Xeon E5205 (1.86GHz/6MB) ×1CPU	GQAT20BH-ABNNNN0	¥652,050 (税抜)¥621,000	¥3,605 (税抜)¥3,433	¥2,704 (税抜)¥2,575		
					GQAT20BH-AANNNN0	¥591,150 (税抜)¥563,000	¥3,203 (税抜)¥3,050	¥2,407 (税抜)¥2,292	
				GQAT20BH-A9NNNN0	¥493,500 (税抜)¥470,000	¥2,546 (税抜)¥2,425	¥1,908 (税抜)¥1,817		
	GQAT20BH-A7NNNN0			¥535,500 (税抜)¥510,000	¥2,827 (税抜)¥2,692	¥2,118 (税抜)¥2,017			
	GQAT20BH-A6NNNN0			¥422,100 (税抜)¥402,000	¥2,074 (税抜)¥1,975	¥1,557 (税抜)¥1,483			

HA8000/TS20 (TS20BH) RAID (シリアルATA) おまかせ安心モデル (3年) / タワータイプ  
[OSなしモデル]

モデル	プロセッサ	ディスプレイ コントローラ	内蔵 RAID	メモリー	CD-ROM/DVD-ROM DVD-RAM	セット形名	希望小売価格	保守料(月額)	
								維持保守	出張修理
OSなしモデル	Xeon E5450 (3GHz/2x6MB) ×1CPU	シリアル ATA	選択 (*2)(*3)	選択 (*1)	選択 (*4)	GQAT20BH-ABNNNN0	¥652,050 (税抜)¥621,000	¥3,605 (税抜)¥3,433	¥2,704 (税抜)¥2,575
	Xeon E5430 (2.66GHz/2x6MB) ×1CPU						¥591,150 (税抜)¥563,000	¥3,203 (税抜)¥3,050	¥2,407 (税抜)¥2,292
	Xeon E5405 (2GHz/2x6MB) ×1CPU						¥493,500 (税抜)¥470,000	¥2,546 (税抜)¥2,425	¥1,908 (税抜)¥1,817
	Xeon X5260 (3.33GHz/6MB) ×1CPU						¥535,500 (税抜)¥510,000	¥2,827 (税抜)¥2,692	¥2,118 (税抜)¥2,017
	Xeon E5205 (1.86GHz/6MB) ×1CPU						¥422,100 (税抜)¥402,000	¥2,074 (税抜)¥1,975	¥1,557 (税抜)¥1,483

各モデル共通仕様	標準搭載品	3.5 型ハードディスクドライブ (1.44MB/720KB), 1000BASE-Tx2							
	標準添付品	キーボード (109キー), マウス (有線), JP1/ServerConductor/Agent (Windows)							

\*1: メモリーボードは、搭載必須製品です。必要なメモリーボード(純正品)を選択の上、購入願います。  
 \*2: 内蔵ハードディスクは、搭載必須製品です。必要な内蔵ハードディスク(純正品)を選択の上、購入願います。  
 \*3: 標準のRAIDレベルは、RAID5です。RAIDレベル0, 1, 6, 10, JBODを選択の場合、別途RAID設定サービス(SD-41A1-N10G)を購入願います。  
 \*4: CD-ROM/DVD-ROM/DVD-RAMは、搭載必須製品です。必要なデバイスを選択の上、購入願います。

<システム装置および内蔵オプション編>

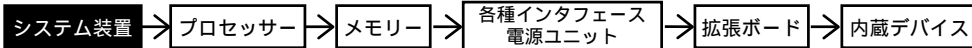

<外付けオプション編>

・ディスプレイ装置、・スイッチングHUB、・外付け装置、  
・無停電電源装置<タワータイプ用>等

<ラックキャビネット編>

・ラックオプション品  
・無停電電源装置<ラックタイプ>

HA8000/TS20 (TS20 AH) RAID (SAS) おまかせ安心モデル (3年) / ラックタイプ (\*7)

[ Windows Server 2008 Enterprise 日本語版 (25CAL 付き) プレインストールモデル ] (\*30)

モデル	プロセッサ	ディスプレイ コントローラ	内蔵 RAID	メモリー	DVD-ROM	セット形名	希望小売価格	保守料(月額)	
								維持保守	出張修理
Windows Server 2008 Enterprise 日本語版 (25CAL 付き) プレインストールモデル	Xeon E5450 (3GHz/2x6MB) x1CPU	SAS	選択 (*2)(*3)	選択 (*1)	選択 (*9)	GQQT20AH-ABNN1N2	¥1,279,950 (税抜)¥1,219,000	¥4,226 (税抜)¥4,025	¥3,168 (税抜)¥3,017
	Xeon E5430 (2.66GHz/2x6MB) x1CPU						¥1,237,950 (税抜)¥1,179,000	¥3,946 (税抜)¥3,758	¥2,958 (税抜)¥2,817
	Xeon E5405 (2GHz/2x6MB) x1CPU						¥1,159,200 (税抜)¥1,104,000	¥3,421 (税抜)¥3,258	¥2,564 (税抜)¥2,442
	Xeon X5260 (3.33GHz/6MB) x1CPU						¥1,143,450 (税抜)¥1,089,000	¥3,316 (税抜)¥3,158	¥2,485 (税抜)¥2,367
	Xeon E5205 (1.86GHz/6MB) x1CPU						¥1,018,500 (税抜)¥970,000	¥2,485 (税抜)¥2,367	¥1,864 (税抜)¥1,775

HA8000/TS20 (TS20 AH) RAID (SAS) おまかせ安心モデル (3年) / ラックタイプ (\*7)

[ Windows Server 2008 Standard 日本語版 (5CAL 付き) プレインストールモデル ] (\*30)

モデル	プロセッサ	ディスプレイ コントローラ	内蔵 RAID	メモリー	DVD-ROM	セット形名	希望小売価格	保守料(月額)	
								維持保守	出張修理
Windows Server 2008 Standard 日本語版 (5CAL 付き) プレインストールモデル	Xeon E5450 (3GHz/2x6MB) x1CPU	SAS	選択 (*2)(*3)	選択 (*1)	選択 (*9)	GQPT20AH-ABNN1N2	¥765,450 (税抜)¥729,000	¥4,226 (税抜)¥4,025	¥3,168 (税抜)¥3,017
	Xeon E5430 (2.66GHz/2x6MB) x1CPU						¥723,450 (税抜)¥689,000	¥3,946 (税抜)¥3,758	¥2,958 (税抜)¥2,817
	Xeon E5405 (2GHz/2x6MB) x1CPU						¥644,700 (税抜)¥614,000	¥3,421 (税抜)¥3,258	¥2,564 (税抜)¥2,442
	Xeon X5260 (3.33GHz/6MB) x1CPU						¥628,950 (税抜)¥599,000	¥3,316 (税抜)¥3,158	¥2,485 (税抜)¥2,367
	Xeon E5205 (1.86GHz/6MB) x1CPU						¥504,000 (税抜)¥480,000	¥2,485 (税抜)¥2,367	¥1,864 (税抜)¥1,775

21 HA8000/TS20 (TS20 AH) RAID (SAS) おまかせ安心モデル (3年) / ラックタイプ (\*7)

[ Windows Server 2008 Enterprise 32-bit 日本語版 (25CAL 付き) プレインストールモデル ] (\*30)

モデル	プロセッサ	ディスプレイ コントローラ	内蔵 RAID	メモリー	DVD-ROM	セット形名	希望小売価格	保守料(月額)	
								維持保守	出張修理
Windows Server 2008 Enterprise 32-bit 日本語版 (25CAL 付き) プレインストールモデル	Xeon E5450 (3GHz/2x6MB) x1CPU	SAS	選択 (*2)(*3)	選択 (*1)	選択 (*9)	GQQT20AH-ABNN1N1	¥1,279,950 (税抜)¥1,219,000	¥4,226 (税抜)¥4,025	¥3,168 (税抜)¥3,017
	Xeon E5430 (2.66GHz/2x6MB) x1CPU						¥1,237,950 (税抜)¥1,179,000	¥3,946 (税抜)¥3,758	¥2,958 (税抜)¥2,817
	Xeon E5405 (2GHz/2x6MB) x1CPU						¥1,159,200 (税抜)¥1,104,000	¥3,421 (税抜)¥3,258	¥2,564 (税抜)¥2,442
	Xeon X5260 (3.33GHz/6MB) x1CPU						¥1,143,450 (税抜)¥1,089,000	¥3,316 (税抜)¥3,158	¥2,485 (税抜)¥2,367
	Xeon E5205 (1.86GHz/6MB) x1CPU						¥1,018,500 (税抜)¥970,000	¥2,485 (税抜)¥2,367	¥1,864 (税抜)¥1,775

22 HA8000/TS20 (TS20 AH) RAID (SAS) おまかせ安心モデル (3年) / ラックタイプ (\*7)

[ Windows Server 2008 Standard 32-bit 日本語版 (5CAL 付き) プレインストールモデル ] (\*30)

モデル	プロセッサ	ディスプレイ コントローラ	内蔵 RAID	メモリー	DVD-ROM	セット形名	希望小売価格	保守料(月額)	
								維持保守	出張修理
Windows Server 2008 Standard 32-bit 日本語版 (5CAL 付き) プレインストールモデル	Xeon E5450 (3GHz/2x6MB) x1CPU	SAS	選択 (*2)(*3)	選択 (*1)	選択 (*9)	GQPT20AH-ABNN1N1	¥765,450 (税抜)¥729,000	¥4,226 (税抜)¥4,025	¥3,168 (税抜)¥3,017
	Xeon E5430 (2.66GHz/2x6MB) x1CPU						¥723,450 (税抜)¥689,000	¥3,946 (税抜)¥3,758	¥2,958 (税抜)¥2,817
	Xeon E5405 (2GHz/2x6MB) x1CPU						¥644,700 (税抜)¥614,000	¥3,421 (税抜)¥3,258	¥2,564 (税抜)¥2,442
	Xeon X5260 (3.33GHz/6MB) x1CPU						¥628,950 (税抜)¥599,000	¥3,316 (税抜)¥3,158	¥2,485 (税抜)¥2,367
	Xeon E5205 (1.86GHz/6MB) x1CPU						¥504,000 (税抜)¥480,000	¥2,485 (税抜)¥2,367	¥1,864 (税抜)¥1,775

各モデル共通仕様	標準搭載品	3.5 型ハード ディスクドライブ (1.44MB/720KB), 1000BASE-Tx2
	標準添付品	JP1/ServerConductor/Agent (Windows)

\*1: メモリーボードは、搭載必須製品です。必要なメモリーボード(純正品)を選択の上、購入願います。  
 \*2: 内蔵ハードディスクは、搭載必須製品です。必要な内蔵ハードディスク(純正品)を選択の上、購入願います。  
 \*3: 標準の RAID レベルは、RAID5 です。RAID レベル 0, 1, 6, 10, JBOD を選択の場合、別途 RAID 設定サービス(SD-41A1-N10G)を購入願います。  
 \*7: ラックタイプのモデルには、ラックマウントキットが含まれています。  
 \*9: DVD-ROM は、搭載必須製品です。必ず選択の上、購入願います。  
 \*30: Windows Server 2008 環境には、制限事項がありますので「7.1 OS 情報」/「Windows Server 2008 プレインストールモデルの制限事項」を参照願います。

<システム装置および内蔵オプション編>

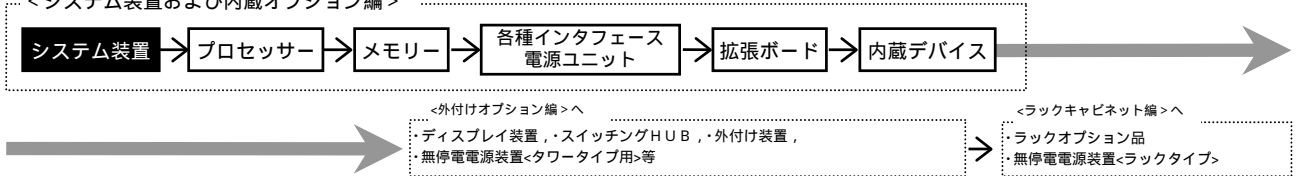

23 HA8000/TS20 (TS20AH) RAID (SAS) おまかせ安心モデル (3年) / ラックタイプ (\*7)  
 [ Windows Server 2003 R2, Enterprise x64 Edition 日本語版 (SP2) (25CAL 付き) プレインストールモデル ] (\*20)

モデル	プロセッサ	ディスプレイ コントローラ	内蔵 RAID	メモリー	CD-ROM/DVD-ROM	セット形名	希望小売価格	保守料(月額)	
								維持保守	出張修理
Windows Server 2003 R2, Enterprise x64 Edition 日本語版 (SP2) (25CAL 付き) プレインストールモデル	Xeon E5450 (3GHz/2x6MB) ×1CPU	SAS	選択 (*2)(*3)	選択 (*1)	選択 (*5)	GQMT20AH-ABNN1N2	¥1,279,950 (税抜)¥1,219,000	¥4,226 (税抜)¥4,025	¥3,168 (税抜)¥3,017
	Xeon E5430 (2.66GHz/2x6MB) ×1CPU					GQMT20AH-AA NN1N2	¥1,237,950 (税抜)¥1,179,000	¥3,946 (税抜)¥3,758	¥2,958 (税抜)¥2,817
	Xeon E5405 (2GHz/2x6MB) ×1CPU					GQMT20AH-A9NN1N2	¥1,159,200 (税抜)¥1,104,000	¥3,421 (税抜)¥3,258	¥2,564 (税抜)¥2,442
	Xeon X5260 (3.33GHz/6MB) ×1CPU					GQMT20AH-A7NN1N2	¥1,143,450 (税抜)¥1,089,000	¥3,316 (税抜)¥3,158	¥2,485 (税抜)¥2,367
	Xeon E5205 (1.86GHz/6MB) ×1CPU					GQMT20AH-A6NN1N2	¥1,018,500 (税抜)¥970,000	¥2,485 (税抜)¥2,367	¥1,864 (税抜)¥1,775

24 HA8000/TS20 (TS20AH) RAID (SAS) おまかせ安心モデル (3年) / ラックタイプ (\*7)  
 [ Windows Server 2003 R2, Standard x64 Edition 日本語版 (SP2) (5CAL 付き) プレインストールモデル ] (\*20)

モデル	プロセッサ	ディスプレイ コントローラ	内蔵 RAID	メモリー	CD-ROM/DVD-ROM	セット形名	希望小売価格	保守料(月額)	
								維持保守	出張修理
Windows Server 2003 R2, Standard x64 Edition 日本語版 (SP2) (5CAL 付き) プレインストールモデル	Xeon E5450 (3GHz/2x6MB) ×1CPU	SAS	選択 (*2)(*3)	選択 (*1)	選択 (*5)	GQLT20AH-ABNN1N2	¥765,450 (税抜)¥729,000	¥4,226 (税抜)¥4,025	¥3,168 (税抜)¥3,017
	Xeon E5430 (2.66GHz/2x6MB) ×1CPU					GQLT20AH-AA NN1N2	¥723,450 (税抜)¥689,000	¥3,946 (税抜)¥3,758	¥2,958 (税抜)¥2,817
	Xeon E5405 (2GHz/2x6MB) ×1CPU					GQLT20AH-A9NN1N2	¥644,700 (税抜)¥614,000	¥3,421 (税抜)¥3,258	¥2,564 (税抜)¥2,442
	Xeon X5260 (3.33GHz/6MB) ×1CPU					GQLT20AH-A7NN1N2	¥628,950 (税抜)¥599,000	¥3,316 (税抜)¥3,158	¥2,485 (税抜)¥2,367
	Xeon E5205 (1.86GHz/6MB) ×1CPU					GQLT20AH-A6NN1N2	¥504,000 (税抜)¥480,000	¥2,485 (税抜)¥2,367	¥1,864 (税抜)¥1,775

各モデル共通仕様	標準搭載品	3.5 型フロッピーディスクドライブ (1.44MB/720KB) , 1000BASE-Tx2
	標準添付品	JP1/ServerConductor/Agent (Windows)

\*1: メモリーボードは、搭載必須製品です。必要なメモリーボード(純正品)を選択の上、購入願います。  
 \*2: 内蔵ハードディスクは、搭載必須製品です。必要な内蔵ハードディスク(純正品)を選択の上、購入願います。  
 \*3: 標準の RAID レベルは、RAID5 です。RAID レベル 0, 1, 6, 10, JBOD を選択の場合、別途 RAID 設定サービス (SD-41A1-N10G) を購入願います。  
 \*5: CD-ROM/DVD-ROM は、搭載必須製品です。必要なデバイスを選択の上、購入願います。  
 \*7: ラックタイプのモデルには、ラックマウントキットが含まれています。  
 \*20: Windows Server 2003 x64 Editions 環境には、制限事項がありますので「7.3.3 構成上の注意事項」 「7.1 OS 情報」 「Windows Server 2003 x64 Editions プレインストールモデルの制限事項」を参照願います。

<システム装置および内蔵オプション編>

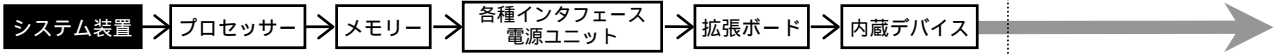

<外付けオプション編>へ

・ディスプレイ装置、・スイッチングHUB、・外付け装置、  
・無停電電源装置<タワータイプ用>等

<ラックキャビネット編>へ

・ラックオプション品  
・無停電電源装置<ラックタイプ>

25 HA8000/TS20 (TS20 AH) RAID (SAS) おまかせ安心モデル (3年) / ラックタイプ (\*7)

[ Windows Server 2003 R2, Enterprise Edition 日本語版 (SP2) (25CAL 付き) プレインストールモデル ]

モデル	プロセッサ	ディスプレイ コントローラ	内蔵 RAID	メモリー	CD-ROM/DVD-ROM DVD-RAM	セット形名	希望小売価格	保守料(月額)	
								維持保守	出張修理
Windows Server 2003 R2, Enterprise Edition 日本語版 (SP2) (25CAL 付き) プレインストールモデル	Xeon E5450 (3GHz/2x6MB) x1CPU	SAS	選択 (*2)(*3)	選択 (*1)	選択 (*4)	GQMT20AH-ABNN1N1	¥1,279,950 (税抜)¥1,219,000	¥4,226 (税抜)¥4,025	¥3,168 (税抜)¥3,017
	Xeon E5430 (2.66GHz/2x6MB) x1CPU					GQMT20AH-AANN1N1	¥1,237,950 (税抜)¥1,179,000	¥3,946 (税抜)¥3,758	¥2,958 (税抜)¥2,817
	Xeon E5405 (2GHz/2x6MB) x1CPU					GQMT20AH-A9NN1N1	¥1,159,200 (税抜)¥1,104,000	¥3,421 (税抜)¥3,258	¥2,564 (税抜)¥2,442
	Xeon X5260 (3.33GHz/6MB) x1CPU					GQMT20AH-A7NN1N1	¥1,143,450 (税抜)¥1,089,000	¥3,316 (税抜)¥3,158	¥2,485 (税抜)¥2,367
	Xeon E5205 (1.86GHz/6MB) x1CPU					GQMT20AH-A6NN1N1	¥1,018,500 (税抜)¥970,000	¥2,485 (税抜)¥2,367	¥1,864 (税抜)¥1,775

26 HA8000/TS20 (TS20 AH) RAID (SAS) おまかせ安心モデル (3年) / ラックタイプ (\*7)

[ Windows Server 2003 R2, Standard Edition 日本語版 (SP2) (5CAL 付き) プレインストールモデル ]

モデル	プロセッサ	ディスプレイ コントローラ	内蔵 RAID	メモリー	CD-ROM/DVD-ROM DVD-RAM	セット形名	希望小売価格	保守料(月額)	
								維持保守	出張修理
Windows Server 2003 R2, Standard Edition 日本語版 (SP2) (5CAL 付き) プレインストールモデル	Xeon E5450 (3GHz/2x6MB) x1CPU	SAS	選択 (*2)(*3)	選択 (*1)	選択 (*4)	GQLT20AH-ABNN1N1	¥765,450 (税抜)¥729,000	¥4,226 (税抜)¥4,025	¥3,168 (税抜)¥3,017
	Xeon E5430 (2.66GHz/2x6MB) x1CPU					GQLT20AH-AANN1N1	¥723,450 (税抜)¥689,000	¥3,946 (税抜)¥3,758	¥2,958 (税抜)¥2,817
	Xeon E5405 (2GHz/2x6MB) x1CPU					GQLT20AH-A9NN1N1	¥644,700 (税抜)¥614,000	¥3,421 (税抜)¥3,258	¥2,564 (税抜)¥2,442
	Xeon X5260 (3.33GHz/6MB) x1CPU					GQLT20AH-A7NN1N1	¥628,950 (税抜)¥599,000	¥3,316 (税抜)¥3,158	¥2,485 (税抜)¥2,367
	Xeon E5205 (1.86GHz/6MB) x1CPU					GQLT20AH-A6NN1N1	¥504,000 (税抜)¥480,000	¥2,485 (税抜)¥2,367	¥1,864 (税抜)¥1,775

27 HA8000/TS20 (TS20 AH) RAID (SAS) おまかせ安心モデル (3年) / ラックタイプ (\*7)

[ OSなしモデル ]

モデル	プロセッサ	ディスプレイ コントローラ	内蔵 RAID	メモリー	CD-ROM/DVD-ROM DVD-RAM	セット形名	希望小売価格	保守料(月額)	
								維持保守	出張修理
OSなしモデル	Xeon E5450 (3GHz/2x6MB) x1CPU	SAS	選択 (*2)(*3)	選択 (*1)	選択 (*4)	GQAT20AH-ABNN1N0	¥744,450 (税抜)¥709,000	¥4,226 (税抜)¥4,025	¥3,168 (税抜)¥3,017
	Xeon E5430 (2.66GHz/2x6MB) x1CPU					GQAT20AH-AANN1N0	¥702,450 (税抜)¥669,000	¥3,946 (税抜)¥3,758	¥2,958 (税抜)¥2,817
	Xeon E5405 (2GHz/2x6MB) x1CPU					GQAT20AH-A9NN1N0	¥623,700 (税抜)¥594,000	¥3,421 (税抜)¥3,258	¥2,564 (税抜)¥2,442
	Xeon X5260 (3.33GHz/6MB) x1CPU					GQAT20AH-A7NN1N0	¥607,950 (税抜)¥579,000	¥3,316 (税抜)¥3,158	¥2,485 (税抜)¥2,367
	Xeon E5205 (1.86GHz/6MB) x1CPU					GQAT20AH-A6NN1N0	¥483,000 (税抜)¥460,000	¥2,485 (税抜)¥2,367	¥1,864 (税抜)¥1,775

各モデル共通仕様	標準搭載品	3.5型70ピンディスクドライブ (1.44MB/720KB), 1000BASE-Tx2
	標準添付品	JP1/ServerConductor/Agent (Windows)

\*1: メモリーボードは、搭載必須製品です。必要なメモリーボード(純正品)を選択の上、購入願います。

\*2: 内蔵ハードディスクは、搭載必須製品です。必要な内蔵ハードディスク(純正品)を選択の上、購入願います。

\*3: 標準のRAIDレベルは、RAID5です。RAIDレベル0, 1, 6, 10, JBODを選択の場合、別途RAID設定サービス(SD-41A1-N10G)を購入願います。

\*4: CD-ROM/DVD-ROM/DVD-RAMは、搭載必須製品です。必要なデバイスを選択の上、購入願います。

\*7: ラックタイプのモデルには、ラックマウントキットが含まれています。

<システム装置および内蔵オプション編>

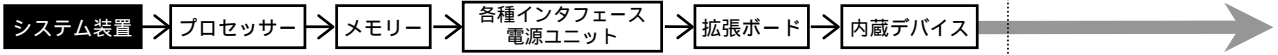

<外付けオプション編>

・ディスプレイ装置、・スイッチングHUB、・外付け装置、  
・無停電電源装置<タワータイプ用>等

<ラックキャビネット編>

・ラックオプション品  
・無停電電源装置<ラックタイプ>

28 HA8000/TS20 (TS20 BH) RAID (シリアルATA) おまかせ安心モデル (3年) / ラックタイプ (\*7)  
[ Windows Server 2008 Enterprise 日本語版 (25CAL 付き) プレインストールモデル ] (\*30)

モデル	プロセッサ	ディスプレイ コントローラ	内蔵 RAID	メモリー	DVD-ROM	セット形名	希望小売価格	保守料(月額)	
								維持保守	出張修理
Windows Server 2008 Enterprise 日本語版 (25CAL 付き) プレインストールモデル	Xeon E5450 (3GHz/2x6MB) x1CPU	シリアル ATA	選択 (*2)(*3)	選択 (*1)	選択 (*9)	GQQT20BH-ABNN1N2	¥1,240,050 (税抜)¥1,181,000	¥3,955 (税抜)¥3,767	¥2,966 (税抜)¥2,825
	Xeon E5430 (2.66GHz/2x6MB) x1CPU					GQQT20BH-AANN1N2	¥1,179,150 (税抜)¥1,123,000	¥3,552 (税抜)¥3,383	¥2,669 (税抜)¥2,542
	Xeon E5405 (2GHz/2x6MB) x1CPU					GQQT20BH-A9NN1N2	¥1,081,500 (税抜)¥1,030,000	¥2,896 (税抜)¥2,758	¥2,170 (税抜)¥2,067
	Xeon X5260 (3.33GHz/6MB) x1CPU					GQQT20BH-A7NN1N2	¥1,123,500 (税抜)¥1,070,000	¥3,176 (税抜)¥3,025	¥2,380 (税抜)¥2,267
	Xeon E5205 (1.86GHz/6MB) x1CPU					GQQT20BH-A6NN1N2	¥1,010,100 (税抜)¥962,000	¥2,423 (税抜)¥2,308	¥1,820 (税抜)¥1,733

29 HA8000/TS20 (TS20 BH) RAID (シリアルATA) おまかせ安心モデル (3年) / ラックタイプ (\*7)  
[ Windows Server 2008 Standard 日本語版 (5CAL 付き) プレインストールモデル ] (\*30)

モデル	プロセッサ	ディスプレイ コントローラ	内蔵 RAID	メモリー	DVD-ROM	セット形名	希望小売価格	保守料(月額)	
								維持保守	出張修理
Windows Server 2008 Standard 日本語版 (5CAL 付き) プレインストールモデル	Xeon E5450 (3GHz/2x6MB) x1CPU	シリアル ATA	選択 (*2)(*3)	選択 (*1)	選択 (*9)	GQPT20BH-ABNN1N2	¥725,550 (税抜)¥691,000	¥3,955 (税抜)¥3,767	¥2,966 (税抜)¥2,825
	Xeon E5430 (2.66GHz/2x6MB) x1CPU					GQPT20BH-AANN1N2	¥664,650 (税抜)¥633,000	¥3,552 (税抜)¥3,383	¥2,669 (税抜)¥2,542
	Xeon E5405 (2GHz/2x6MB) x1CPU					GQPT20BH-A9NN1N2	¥567,000 (税抜)¥540,000	¥2,896 (税抜)¥2,758	¥2,170 (税抜)¥2,067
	Xeon X5260 (3.33GHz/6MB) x1CPU					GQPT20BH-A7NN1N2	¥609,000 (税抜)¥580,000	¥3,176 (税抜)¥3,025	¥2,380 (税抜)¥2,267
	Xeon E5205 (1.86GHz/6MB) x1CPU					GQPT20BH-A6NN1N2	¥495,600 (税抜)¥472,000	¥2,423 (税抜)¥2,308	¥1,820 (税抜)¥1,733

30 HA8000/TS20 (TS20 BH) RAID (シリアルATA) おまかせ安心モデル (3年) / ラックタイプ (\*7)  
[ Windows Server 2008 Enterprise 32-bit 日本語版 (25CAL 付き) プレインストールモデル ] (\*30)

モデル	プロセッサ	ディスプレイ コントローラ	内蔵 RAID	メモリー	DVD-ROM	セット形名	希望小売価格	保守料(月額)	
								維持保守	出張修理
Windows Server 2008 Enterprise 32-bit 日本語版 (25CAL 付き) プレインストールモデル	Xeon E5450 (3GHz/2x6MB) x1CPU	シリアル ATA	選択 (*2)(*3)	選択 (*1)	選択 (*9)	GQQT20BH-ABNN1N1	¥1,240,050 (税抜)¥1,181,000	¥3,955 (税抜)¥3,767	¥2,966 (税抜)¥2,825
	Xeon E5430 (2.66GHz/2x6MB) x1CPU					GQQT20BH-AANN1N1	¥1,179,150 (税抜)¥1,123,000	¥3,552 (税抜)¥3,383	¥2,669 (税抜)¥2,542
	Xeon E5405 (2GHz/2x6MB) x1CPU					GQQT20BH-A9NN1N1	¥1,081,500 (税抜)¥1,030,000	¥2,896 (税抜)¥2,758	¥2,170 (税抜)¥2,067
	Xeon X5260 (3.33GHz/6MB) x1CPU					GQQT20BH-A7NN1N1	¥1,123,500 (税抜)¥1,070,000	¥3,176 (税抜)¥3,025	¥2,380 (税抜)¥2,267
	Xeon E5205 (1.86GHz/6MB) x1CPU					GQQT20BH-A6NN1N1	¥1,010,100 (税抜)¥962,000	¥2,423 (税抜)¥2,308	¥1,820 (税抜)¥1,733

31 HA8000/TS20 (TS20 BH) RAID (シリアルATA) おまかせ安心モデル (3年) / ラックタイプ (\*7)  
[ Windows Server 2008 Standard 32-bit 日本語版 (5CAL 付き) プレインストールモデル ] (\*30)

モデル	プロセッサ	ディスプレイ コントローラ	内蔵 RAID	メモリー	DVD-ROM	セット形名	希望小売価格	保守料(月額)	
								維持保守	出張修理
Windows Server 2008 Standard 32-bit 日本語版 (5CAL 付き) プレインストールモデル	Xeon E5450 (3GHz/2x6MB) x1CPU	シリアル ATA	選択 (*2)(*3)	選択 (*1)	選択 (*9)	GQPT20BH-ABNN1N1	¥725,550 (税抜)¥691,000	¥3,955 (税抜)¥3,767	¥2,966 (税抜)¥2,825
	Xeon E5430 (2.66GHz/2x6MB) x1CPU					GQPT20BH-AANN1N1	¥664,650 (税抜)¥633,000	¥3,552 (税抜)¥3,383	¥2,669 (税抜)¥2,542
	Xeon E5405 (2GHz/2x6MB) x1CPU					GQPT20BH-A9NN1N1	¥567,000 (税抜)¥540,000	¥2,896 (税抜)¥2,758	¥2,170 (税抜)¥2,067
	Xeon X5260 (3.33GHz/6MB) x1CPU					GQPT20BH-A7NN1N1	¥609,000 (税抜)¥580,000	¥3,176 (税抜)¥3,025	¥2,380 (税抜)¥2,267
	Xeon E5205 (1.86GHz/6MB) x1CPU					GQPT20BH-A6NN1N1	¥495,600 (税抜)¥472,000	¥2,423 (税抜)¥2,308	¥1,820 (税抜)¥1,733

各モデル共通仕様	標準搭載品	3.5 型フロッピー ディスクドライブ (1.44MB/720KB), 1000BASE-Tx2
	標準添付品	JP1/ServerConductor/Agent (Windows)

\*1: メモリーボードは、搭載必須製品です。必要なメモリーボード(純正品)を選択の上、購入願います。  
 \*2: 内蔵ハードディスクは、搭載必須製品です。必要な内蔵ハードディスク(純正品)を選択の上、購入願います。  
 \*3: 標準の RAID レベルは、RAID5 です。RAID レベル 0, 1, 6, 10, JBOD を選択の場合、別途 RAID 設定サービス(SD-41A1-N10G)を購入願います。  
 \*7: ラックタイプのモデルには、ラックマウントキットが含まれています。  
 \*9: DVD-ROM は、搭載必須製品です。必ず選択の上、購入願います。  
 \*30: Windows Server 2008 環境には、制限事項がありますので「7. 互換構成上の注意事項」「7.1 OS 情報」「Windows Server 2008 プレインストールモデルの制限事項」を参照願います。



<システム装置および内蔵オプション編>

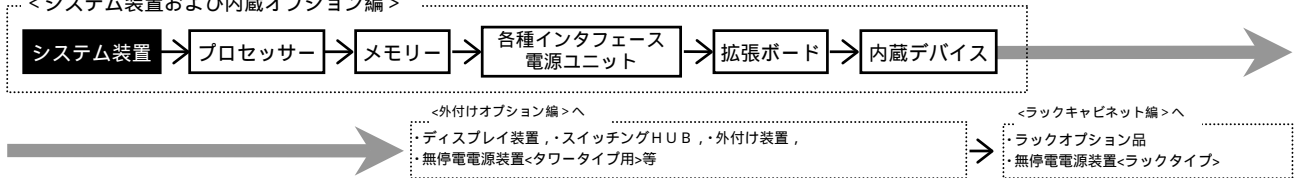

32 HA8000/TS20 (TS20BH) RAID (シリアルATA) おまかせ安心モデル (3年) / ラックタイプ (\*7)  
 [ Windows Server 2003 R2, Enterprise x64 Edition 日本語版 (SP2) (25CAL 付き) プレインストールモデル ] (\*20)

モデル	プロセッサ	ディスプレイ コントローラ	内蔵 RAID	メモリー	CD-ROM/DVD-ROM	セット形名	希望小売価格	保守料 (月額)	
								維持保守	出張修理
Windows Server 2003 R2, Enterprise x64 Edition 日本語版 (SP2) (25CAL 付き) プレインストールモデル	Xeon E5450 (3GHz/2x6MB) ×1CPU	シリアル ATA	選択 (*2)(*3)	選択 (*1)	選択 (*5)	GQMT20BH-ABNN1N2	¥1,240,050 (税抜)¥1,181,000	¥3,955 (税抜)¥3,767	¥2,966 (税抜)¥2,825
	Xeon E5430 (2.66GHz/2x6MB) ×1CPU						¥1,179,150 (税抜)¥1,123,000	¥3,552 (税抜)¥3,383	¥2,669 (税抜)¥2,542
	Xeon E5405 (2GHz/2x6MB) ×1CPU						¥1,081,500 (税抜)¥1,030,000	¥2,896 (税抜)¥2,758	¥2,170 (税抜)¥2,067
	Xeon X5260 (3.33GHz/6MB) ×1CPU						¥1,123,500 (税抜)¥1,070,000	¥3,176 (税抜)¥3,025	¥2,380 (税抜)¥2,267
	Xeon E5205 (1.86GHz/6MB) ×1CPU						¥1,010,100 (税抜)¥962,000	¥2,423 (税抜)¥2,308	¥1,820 (税抜)¥1,733

33 HA8000/TS20 (TS20BH) RAID (シリアルATA) おまかせ安心モデル (3年) / ラックタイプ (\*7)  
 [ Windows Server 2003 R2, Standard x64 Edition 日本語版 (SP2) (5CAL 付き) プレインストールモデル ] (\*20)

モデル	プロセッサ	ディスプレイ コントローラ	内蔵 RAID	メモリー	CD-ROM/DVD-ROM	セット形名	希望小売価格	保守料 (月額)	
								維持保守	出張修理
Windows Server 2003 R2, Standard x64 Edition 日本語版 (SP2) (5CAL 付き) プレインストールモデル	Xeon E5450 (3GHz/2x6MB) ×1CPU	シリアル ATA	選択 (*2)(*3)	選択 (*1)	選択 (*5)	GQLT20BH-ABNN1N2	¥725,550 (税抜)¥691,000	¥3,955 (税抜)¥3,767	¥2,966 (税抜)¥2,825
	Xeon E5430 (2.66GHz/2x6MB) ×1CPU						¥664,650 (税抜)¥633,000	¥3,552 (税抜)¥3,383	¥2,669 (税抜)¥2,542
	Xeon E5405 (2GHz/2x6MB) ×1CPU						¥567,000 (税抜)¥540,000	¥2,896 (税抜)¥2,758	¥2,170 (税抜)¥2,067
	Xeon X5260 (3.33GHz/6MB) ×1CPU						¥609,000 (税抜)¥580,000	¥3,176 (税抜)¥3,025	¥2,380 (税抜)¥2,267
	Xeon E5205 (1.86GHz/6MB) ×1CPU						¥495,600 (税抜)¥472,000	¥2,423 (税抜)¥2,308	¥1,820 (税抜)¥1,733

各モデル共通仕様	標準搭載品	3.5 型フロッピーディスクドライブ (1.44MB/720KB) , 1000BASE-Tx2
	標準添付品	JP1/ServerConductor/Agent (Windows)

\*1: メモリーボードは、搭載必須製品です。必要なメモリーボード(純正品)を選択の上、購入願います。  
 \*2: 内蔵ハードディスクは、搭載必須製品です。必要な内蔵ハードディスク(純正品)を選択の上、購入願います。  
 \*3: 標準の RAID レベルは、RAID5 です。RAID レベル 0, 1, 6, 10, JBOD を選択の場合、別途 RAID 設定サービス (SD-41A1-N10G) を購入願います。  
 \*5: CD-ROM/DVD-ROM は、搭載必須製品です。必要なデバイスを選択の上、購入願います。  
 \*7: ラックタイプのモデルには、ラックマウントキットが含まれています。  
 \*20: Windows Server 2003 x64 Editions 環境には、制限事項がありますので「7.3 構成上の注意事項」7.1 OS 情報」Windows Server 2003 x64 Editions プレインストールモデルの制限事項」を参照願います。

<システム装置および内蔵オプション編>

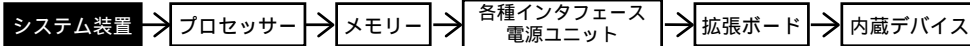

<外付けオプション編>へ

・ディスプレイ装置、・スイッチングHUB、・外付け装置、  
・無停電電源装置<タワータイプ用>等

<ラックキャビネット編>へ

・ラックオプション品  
・無停電電源装置<ラックタイプ>

34 HA8000/TS20 (TS20BH) RAID (シリアルATA) おまかせ安心モデル (3年) / ラックタイプ (\*7)  
[Windows Server 2003 R2, Enterprise Edition 日本語版 (SP2) (25CAL 付き) プレインストールモデル]

モデル	プロセッサ	ディスプレイ コントローラ	内蔵 RAID	メモリー	CD-ROM/DVD-ROM DVD-RAM	セット形名	希望小売価格	保守料(月額)	
								維持保守	出張修理
Windows Server 2003 R2, Enterprise Edition 日本語版 (SP2) (25CAL 付き) プレインストールモデル	Xeon E5450 (3GHz/2x6MB) ×1CPU	シリアル ATA	選択 (*2)(*3)	選択 (*1)	選択 (*4)	GQMT20BH-ABNN1N1	¥1,240,050 (税抜)¥1,181,000	¥3,955 (税抜)¥3,767	¥2,966 (税抜)¥2,825
	Xeon E5430 (2.66GHz/2x6MB) ×1CPU					GQMT20BH-AANN1N1	¥1,179,150 (税抜)¥1,123,000	¥3,552 (税抜)¥3,383	¥2,669 (税抜)¥2,542
	Xeon E5405 (2GHz/2x6MB) ×1CPU					GQMT20BH-A9NN1N1	¥1,081,500 (税抜)¥1,030,000	¥2,896 (税抜)¥2,758	¥2,170 (税抜)¥2,067
	Xeon X5260 (3.33GHz/6MB) ×1CPU					GQMT20BH-A7NN1N1	¥1,123,500 (税抜)¥1,070,000	¥3,176 (税抜)¥3,025	¥2,380 (税抜)¥2,267
	Xeon E5205 (1.86GHz/6MB) ×1CPU					GQMT20BH-A6NN1N1	¥1,010,100 (税抜)¥962,000	¥2,423 (税抜)¥2,308	¥1,820 (税抜)¥1,733

35 HA8000/TS20 (TS20BH) RAID (シリアルATA) おまかせ安心モデル (3年) / ラックタイプ (\*7)  
[Windows Server 2003 R2, Standard Edition 日本語版 (SP2) (5CAL 付き) プレインストールモデル]

モデル	プロセッサ	ディスプレイ コントローラ	内蔵 RAID	メモリー	CD-ROM/DVD-ROM DVD-RAM	セット形名	希望小売価格	保守料(月額)	
								維持保守	出張修理
Windows Server 2003 R2, Standard Edition 日本語版 (SP2) (5CAL 付き) プレインストールモデル	Xeon E5450 (3GHz/2x6MB) ×1CPU	シリアル ATA	選択 (*2)(*3)	選択 (*1)	選択 (*4)	GQLT20BH-ABNN1N1	¥725,550 (税抜)¥691,000	¥3,955 (税抜)¥3,767	¥2,966 (税抜)¥2,825
	Xeon E5430 (2.66GHz/2x6MB) ×1CPU					GQLT20BH-AANN1N1	¥664,650 (税抜)¥633,000	¥3,552 (税抜)¥3,383	¥2,669 (税抜)¥2,542
	Xeon E5405 (2GHz/2x6MB) ×1CPU					GQLT20BH-A9NN1N1	¥567,000 (税抜)¥540,000	¥2,896 (税抜)¥2,758	¥2,170 (税抜)¥2,067
	Xeon X5260 (3.33GHz/6MB) ×1CPU					GQLT20BH-A7NN1N1	¥609,000 (税抜)¥580,000	¥3,176 (税抜)¥3,025	¥2,380 (税抜)¥2,267
	Xeon E5205 (1.86GHz/6MB) ×1CPU					GQLT20BH-A6NN1N1	¥495,600 (税抜)¥472,000	¥2,423 (税抜)¥2,308	¥1,820 (税抜)¥1,733

36 HA8000/TS20 (TS20BH) RAID (シリアルATA) おまかせ安心モデル (3年) / ラックタイプ (\*7)  
[OSなしモデル]

モデル	プロセッサ	ディスプレイ コントローラ	内蔵 RAID	メモリー	CD-ROM/DVD-ROM DVD-RAM	セット形名	希望小売価格	保守料(月額)	
								維持保守	出張修理
OSなしモデル	Xeon E5450 (3GHz/2x6MB) ×1CPU	シリアル ATA	選択 (*2)(*3)	選択 (*1)	選択 (*4)	GQAT20BH-ABNN1N0	¥704,550 (税抜)¥671,000	¥3,955 (税抜)¥3,767	¥2,966 (税抜)¥2,825
	Xeon E5430 (2.66GHz/2x6MB) ×1CPU					GQAT20BH-AANN1N0	¥643,650 (税抜)¥613,000	¥3,552 (税抜)¥3,383	¥2,669 (税抜)¥2,542
	Xeon E5405 (2GHz/2x6MB) ×1CPU					GQAT20BH-A9NN1N0	¥546,000 (税抜)¥520,000	¥2,896 (税抜)¥2,758	¥2,170 (税抜)¥2,067
	Xeon X5260 (3.33GHz/6MB) ×1CPU					GQAT20BH-A7NN1N0	¥588,000 (税抜)¥560,000	¥3,176 (税抜)¥3,025	¥2,380 (税抜)¥2,267
	Xeon E5205 (1.86GHz/6MB) ×1CPU					GQAT20BH-A6NN1N0	¥474,600 (税抜)¥452,000	¥2,423 (税抜)¥2,308	¥1,820 (税抜)¥1,733

各モデル共通仕様	標準搭載品	3.5型70ピンディスクドライブ (1.44MB/720KB), 1000BASE-Tx2
	標準添付品	JP1/ServerConductor/Agent (Windows)

\*1: メモリーボードは、搭載必須製品です。必要なメモリーボード(純正品)を選択の上、購入願います。  
 \*2: 内蔵ハードディスクは、搭載必須製品です。必要な内蔵ハードディスク(純正品)を選択の上、購入願います。  
 \*3: 標準のRAIDレベルは、RAID5です。RAIDレベル0, 1, 6, 10, JBODを選択の場合、別途RAID設定サービス(SD-41A1-N10G)を購入願います。  
 \*4: CD-ROM/DVD-ROM/DVD-RAMは、搭載必須製品です。必要なデバイスを選択の上、購入願います。  
 \*7: ラックタイプのモデルには、ラックマウントキットが含まれています。

<システム装置および内蔵オプション編>

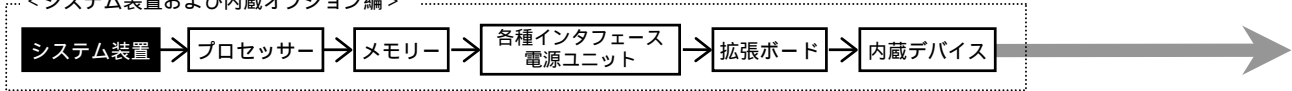

<外付けオプション編>へ

・ディスプレイ装置、・スイッチングHUB、・外付け装置、  
・無停電電源装置<タワータイプ用>等

<ラックキャビネット編>へ

・ラックオプション品  
・無停電電源装置<ラックタイプ>

システム装置 [標準モデル] セットモデル/カスタムモデル

HA8000/TS20 (TS20 AH) RAID (SAS) モデル/タワータイプ

[Windows Server 2008 Enterprise 日本語版(25CAL 付き) プレインストールモデル] (\*30)

モデル	プロセッサ	ディスプレイ コントローラ	内蔵 RAID	メモリー	DVD-ROM	セット形名	希望小売価格	保守料(月額)	
								維持保守	出張修理
Windows Server 2008 Enterprise 日本語版 (25CAL 付き) プレインストールモデル	Xeon E5450 (3GHz/2x6MB) x1CPU	SAS	選択 (*2)(*3)	選択 (*1)	選択 (*9)	GQPT20AH-3BNNNN2	¥1,176,000 (税抜)¥1,120,000	¥3,877 (税抜)¥3,692	¥2,905 (税抜)¥2,767
	Xeon E5430 (2.66GHz/2x6MB) x1CPU					GQPT20AH-3ANNNN2	¥1,134,000 (税抜)¥1,080,000	¥3,596 (税抜)¥3,425	¥2,695 (税抜)¥2,567
	Xeon E5405 (2GHz/2x6MB) x1CPU					GQPT20AH-39NNNN2	¥1,055,250 (税抜)¥1,005,000	¥3,071 (税抜)¥2,925	¥2,302 (税抜)¥2,192
	Xeon X5260 (3.33GHz/6MB) x1CPU					GQPT20AH-37NNNN2	¥1,039,500 (税抜)¥990,000	¥2,966 (税抜)¥2,825	¥2,223 (税抜)¥2,117
	Xeon E5205 (1.86GHz/6MB) x1CPU					GQPT20AH-36NNNN2	¥914,550 (税抜)¥871,000	¥2,135 (税抜)¥2,033	¥1,601 (税抜)¥1,525

HA8000/TS20 (TS20 AH) RAID (SAS) モデル/タワータイプ

[Windows Server 2008 Standard 日本語版(5CAL 付き) プレインストールモデル] (\*30)

モデル	プロセッサ	ディスプレイ コントローラ	内蔵 RAID	メモリー	DVD-ROM	セット形名	希望小売価格	保守料(月額)	
								維持保守	出張修理
Windows Server 2008 Standard 日本語版 (5CAL 付き) プレインストールモデル	Xeon E5450 (3GHz/2x6MB) x1CPU	SAS	選択 (*2)(*3)	選択 (*1)	選択 (*9)	GQPT20AH-3BNNNN2	¥661,500 (税抜)¥630,000	¥3,877 (税抜)¥3,692	¥2,905 (税抜)¥2,767
	Xeon E5430 (2.66GHz/2x6MB) x1CPU					GQPT20AH-3ANNNN2	¥619,500 (税抜)¥590,000	¥3,596 (税抜)¥3,425	¥2,695 (税抜)¥2,567
	Xeon E5405 (2GHz/2x6MB) x1CPU					GQPT20AH-39NNNN2	¥540,750 (税抜)¥515,000	¥3,071 (税抜)¥2,925	¥2,302 (税抜)¥2,192
	Xeon X5260 (3.33GHz/6MB) x1CPU					GQPT20AH-37NNNN2	¥525,000 (税抜)¥500,000	¥2,966 (税抜)¥2,825	¥2,223 (税抜)¥2,117
	Xeon E5205 (1.86GHz/6MB) x1CPU					GQPT20AH-36NNNN2	¥400,050 (税抜)¥381,000	¥2,135 (税抜)¥2,033	¥1,601 (税抜)¥1,525

各モデル共通仕様	標準搭載品	3.5 型フロッピーディスクドライブ (1.44MB/720KB), 1000BASE-Tx2
	標準添付品	キーボード (109キー), マウス (有線), JP1/ServerConductor/Agent (Windows)

\*1: メモリーボードは、搭載必須製品です。必要なメモリーボード(純正品)を選択の上、購入願います。

\*2: 内蔵ハードディスクは、搭載必須製品です。必要な内蔵ハードディスク(純正品)を選択の上、購入願います。

\*3: 標準の RAID レベルは、RAID5 です。RAID レベル 0, 1, 6, 10, JBOD を選択の場合、別途 RAID 設定サービス(SD-41A1-N10G)を購入願います。

\*9: DVD-ROM は、搭載必須製品です。必ず選択の上、購入願います。

\*30: Windows Server 2008 環境には、制限事項がありますので「7. システム構成上の注意事項」「7.1 OS 情報」「Windows Server 2008 プレインストールモデルの制限事項」を参照願います。

<システム装置および内蔵オプション編>

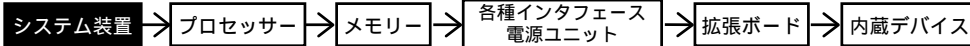

<外付けオプション編>

・ディスプレイ装置、・スイッチングHUB、・外付け装置、  
・無停電電源装置<タワータイプ用>等

<ラックキャビネット編>

・ラックオプション品  
・無停電電源装置<ラックタイプ>

HA8000/TS20 (TS20 AH) RAID (SAS) モデル/タワータイプ  
[Windows Server 2008 Enterprise 32-bit 日本語版(25CAL 付き) プレインストールモデル] (\*30)

モデル	プロセッサ	ディスプレイ コントローラ	内蔵 RAID	メモリー	DVD-ROM	セット形名	希望小売価格 (税抜)	保守料(月額)	
								維持保守	出張修理
Windows Server 2008 Enterprise 32-bit 日本語版(25CAL 付き) プレインストールモデル	Xeon E5450 (3GHz/2x6MB) x1CPU	SAS	選択 (*2)(*3)	選択 (*1)	選択 (*9)	GQQT20AH-3BNNNN1	¥1,176,000 (税抜)¥1,120,000	¥3,877 (税抜)¥3,692	¥2,905 (税抜)¥2,767
	Xeon E5430 (2.66GHz/2x6MB) x1CPU					GQQT20AH-3ANNNN1	¥1,134,000 (税抜)¥1,080,000	¥3,596 (税抜)¥3,425	¥2,695 (税抜)¥2,567
	Xeon E5405 (2GHz/2x6MB) x1CPU					GQQT20AH-39NNNN1	¥1,055,250 (税抜)¥1,005,000	¥3,071 (税抜)¥2,925	¥2,302 (税抜)¥2,192
	Xeon X5260 (3.33GHz/6MB) x1CPU					GQQT20AH-37NNNN1	¥1,039,500 (税抜)¥990,000	¥2,966 (税抜)¥2,825	¥2,223 (税抜)¥2,117
	Xeon E5205 (1.86GHz/6MB) x1CPU					GQQT20AH-36NNNN1	¥914,550 (税抜)¥871,000	¥2,135 (税抜)¥2,033	¥1,601 (税抜)¥1,525

HA8000/TS20 (TS20 AH) RAID (SAS) モデル/タワータイプ  
[Windows Server 2008 Standard 32-bit 日本語版(5CAL 付き) プレインストールモデル] (\*30)

モデル	プロセッサ	ディスプレイ コントローラ	内蔵 RAID	メモリー	DVD-ROM	セット形名	希望小売価格 (税抜)	保守料(月額)	
								維持保守	出張修理
Windows Server 2008 Standard 32-bit 日本語版(5CAL 付き) プレインストールモデル	Xeon E5450 (3GHz/2x6MB) x1CPU	SAS	292GB 7.2k RPM 146GB x 3:RAID5 (*3) SAS:15000r/min	2GB 1GB x 2:ECC DDR2 SDRAM:667MHz	DVD-ROM (8倍速)	GQPT20AH-3B354N1	¥745,500 (税抜)¥710,000	¥4,445 (税抜)¥4,233	¥3,334 (税抜)¥3,175
			146GB 7.2k RPM 73GB x 3:RAID5 (*3) SAS:15000r/min			GQPT20AH-3B344N1	¥632,100 (税抜)¥602,000	¥3,683 (税抜)¥3,508	¥2,765 (税抜)¥2,633
			選択 (*2)(*3)	選択 (*1)	選択 (*9)	GQPT20AH-3BNNNN1	¥661,500 (税抜)¥630,000	¥3,877 (税抜)¥3,692	¥2,905 (税抜)¥2,767
	Xeon E5430 (2.66GHz/2x6MB) x1CPU		292GB 7.2k RPM 146GB x 3:RAID5 (*3) SAS:15000r/min	2GB 1GB x 2:ECC DDR2 SDRAM:667MHz	DVD-ROM (8倍速)	GQPT20AH-3A354N1	¥703,500 (税抜)¥670,000	¥4,165 (税抜)¥3,967	¥3,124 (税抜)¥2,975
			146GB 7.2k RPM 73GB x 3:RAID5 (*3) SAS:15000r/min			GQPT20AH-3A344N1	¥590,100 (税抜)¥562,000	¥3,404 (税抜)¥3,242	¥2,555 (税抜)¥2,433
			選択 (*2)(*3)	選択 (*1)	選択 (*9)	GQPT20AH-3ANNNN1	¥619,500 (税抜)¥590,000	¥3,596 (税抜)¥3,425	¥2,695 (税抜)¥2,567
	Xeon E5405 (2GHz/2x6MB) x1CPU		292GB 7.2k RPM 146GB x 3:RAID5 (*3) SAS:15000r/min	2GB 1GB x 2:ECC DDR2 SDRAM:667MHz	DVD-ROM (8倍速)	GQPT20AH-39354N1	¥662,550 (税抜)¥631,000	¥3,893 (税抜)¥3,708	¥2,922 (税抜)¥2,783
			146GB 7.2k RPM 73GB x 3:RAID5 (*3) SAS:15000r/min			GQPT20AH-39344N1	¥549,150 (税抜)¥523,000	¥3,132 (税抜)¥2,983	¥2,354 (税抜)¥2,242
			選択 (*2)(*3)	選択 (*1)	選択 (*9)	GQPT20AH-39NNNN1	¥540,750 (税抜)¥515,000	¥3,071 (税抜)¥2,925	¥2,302 (税抜)¥2,192
	Xeon X5260 (3.33GHz/6MB) x1CPU		292GB 7.2k RPM 146GB x 3:RAID5 (*3) SAS:15000r/min	2GB 1GB x 2:ECC DDR2 SDRAM:667MHz	DVD-ROM (8倍速)	GQPT20AH-37354N1	¥748,650 (税抜)¥713,000	¥4,471 (税抜)¥4,258	¥3,352 (税抜)¥3,192
			146GB 7.2k RPM 73GB x 3:RAID5 (*3) SAS:15000r/min			GQPT20AH-37344N1	¥635,250 (税抜)¥605,000	¥3,710 (税抜)¥3,533	¥2,783 (税抜)¥2,650
			選択 (*2)(*3)	選択 (*1)	選択 (*9)	GQPT20AH-37NNNN1	¥525,000 (税抜)¥500,000	¥2,966 (税抜)¥2,825	¥2,223 (税抜)¥2,117
	Xeon E5205 (1.86GHz/6MB) x1CPU		292GB 7.2k RPM 146GB x 3:RAID5 (*3) SAS:15000r/min	2GB 1GB x 2:ECC DDR2 SDRAM:667MHz	DVD-ROM (8倍速)	GQPT20AH-36354N1	¥605,850 (税抜)¥577,000	¥3,518 (税抜)¥3,350	¥2,643 (税抜)¥2,517
			146GB 7.2k RPM 73GB x 3:RAID5 (*3) SAS:15000r/min			GQPT20AH-36344N1	¥492,450 (税抜)¥469,000	¥2,756 (税抜)¥2,625	¥2,065 (税抜)¥1,967
			選択 (*2)(*3)	選択 (*1)	選択 (*9)	GQPT20AH-36NNNN1	¥400,050 (税抜)¥381,000	¥2,135 (税抜)¥2,033	¥1,601 (税抜)¥1,525

各モデル共通仕様	標準搭載品	3.5 型フロッピーディスクドライブ (1.44MB/720KB), 1000BASE-Tx2
	標準添付品	キーボード (109キー), マウス(新-879ス), JP1/ServerConductor/Agent(Windows)

\*1: メモリーボードは、搭載必須製品です。必要なメモリーボード(純正品)を選択の上、購入願います。  
 \*2: 内蔵ハードディスクは、搭載必須製品です。必要な内蔵ハードディスク(純正品)を選択の上、購入願います。  
 \*3: 標準の RAID レベルは、RAID5 です。RAID レベル 0, 1, 6, 10, JBOD を選択の場合、別途 RAID 設定サービス(SD-41A1-N10G)を購入願います。  
 \*9: DVD-ROM は、搭載必須製品です。必ず選択の上、購入願います。  
 \*30: Windows Server 2008 環境には、制限事項がありますので「7.5 法規構成上の注意事項」「7.1 OS 情報」「Windows Server 2008 プレインストールモデルの制限事項」を参照願います。

<システム装置および内蔵オプション編>

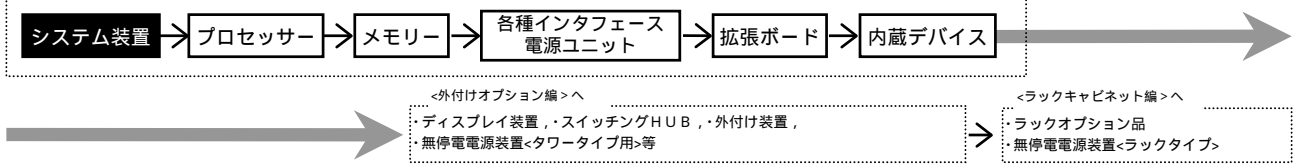

HA8000/TS20 (TS20 AH) RAID (SAS) モデル/タワータイプ

[ Windows Server 2003 R2, Enterprise x64 Edition 日本語版 (SP2) (25CAL 付き) プレインストールモデル ] (\*20)

モデル	プロセッサ	ディスプレイ コントローラ	内蔵 RAID	メモリー	CD-ROM/DVD-ROM	セット形名	希望小売価格	保守料(月額)	
								維持保守	出張修理
Windows Server 2003 R2, Enterprise x64 Edition 日本語版 (SP2) (25CAL 付き) プレインストールモデル	Xeon E5450 (3GHz/2x6MB) ×1CPU	SAS	選択 (*2)(*3)	選択 (*1)	選択 (*5)	GQMT20AH-3BNNNN2	¥1,176,000 (税抜)¥1,120,000	¥3,877 (税抜)¥3,692	¥2,905 (税抜)¥2,767
	Xeon E5430 (2.66GHz/2x6MB) ×1CPU						¥1,134,000 (税抜)¥1,080,000	¥3,596 (税抜)¥3,425	¥2,695 (税抜)¥2,567
	Xeon E5405 (2GHz/2x6MB) ×1CPU						¥1,055,250 (税抜)¥1,005,000	¥3,071 (税抜)¥2,925	¥2,302 (税抜)¥2,192
	Xeon X5260 (3.33GHz/6MB) ×1CPU						¥1,039,500 (税抜)¥990,000	¥2,966 (税抜)¥2,825	¥2,223 (税抜)¥2,117
	Xeon E5205 (1.86GHz/6MB) ×1CPU						¥914,550 (税抜)¥871,000	¥2,135 (税抜)¥2,033	¥1,601 (税抜)¥1,525

HA8000/TS20 (TS20 AH) RAID (SAS) モデル/タワータイプ

[ Windows Server 2003 R2, Standard x64 Edition 日本語版 (SP2) (5CAL 付き) プレインストールモデル ] (\*20)

モデル	プロセッサ	ディスプレイ コントローラ	内蔵 RAID	メモリー	CD-ROM/DVD-ROM	セット形名	希望小売価格	保守料(月額)	
								維持保守	出張修理
Windows Server 2003 R2, Standard x64 Edition 日本語版 (SP2) (5CAL 付き) プレインストールモデル	Xeon E5450 (3GHz/2x6MB) ×1CPU	SAS	選択 (*2)(*3)	選択 (*1)	選択 (*5)	GQLT20AH-3BNNNN2	¥661,500 (税抜)¥630,000	¥3,877 (税抜)¥3,692	¥2,905 (税抜)¥2,767
	Xeon E5430 (2.66GHz/2x6MB) ×1CPU						¥619,500 (税抜)¥590,000	¥3,596 (税抜)¥3,425	¥2,695 (税抜)¥2,567
	Xeon E5405 (2GHz/2x6MB) ×1CPU						¥540,750 (税抜)¥515,000	¥3,071 (税抜)¥2,925	¥2,302 (税抜)¥2,192
	Xeon X5260 (3.33GHz/6MB) ×1CPU						¥525,000 (税抜)¥500,000	¥2,966 (税抜)¥2,825	¥2,223 (税抜)¥2,117
	Xeon E5205 (1.86GHz/6MB) ×1CPU						¥400,050 (税抜)¥381,000	¥2,135 (税抜)¥2,033	¥1,601 (税抜)¥1,525

各モデル共通仕様	標準搭載品	3.5 型フロッピーディスクドライブ (1.44MB/720KB), 1000BASE-Tx2
	標準添付品	キーボード (109キー), マウス (有線), JP1/ServerConductor/Agent (Windows)

\*1: メモリーボードは、搭載必須製品です。必要なメモリーボード(純正品)を選択の上、購入願います。  
 \*2: 内蔵ハードディスクは、搭載必須製品です。必要な内蔵ハードディスク(純正品)を選択の上、購入願います。  
 \*3: 標準のRAIDレベルは、RAID5です。RAIDレベル0, 1, 6, 10, JBODを選択の場合、別途RAID設定サービス(SD-41A1-N10G)を購入願います。  
 \*4: CD-ROM/DVD-ROMは、搭載必須製品です。必要なデバイスを選択の上、購入願います。  
 \*20: Windows Server 2003 x64 Editions 環境には、制限事項がありますので「7.3.7.1 構成上の注意事項」7.1 OS情報「Windows Server 2003 x64 Editions プレインストールモデルの制限事項」を参照願います。

<システム装置および内蔵オプション編>

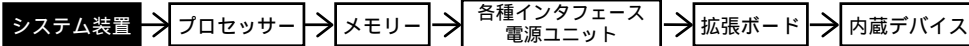

<外付けオプション編>へ

・ディスプレイ装置、・スイッチングHUB、・外付け装置、  
・無停電電源装置<タワータイプ用>等

<ラックキャビネット編>へ

・ラックオプション品  
・無停電電源装置<ラックタイプ>

HA8000/TS20 (TS20 AH) RAID (SAS) モデル/タワータイプ

[Windows Server 2003 R2, Enterprise Edition 日本語版 (SP2) (25CAL 付き) プレインストールモデル]

モデル	プロセッサ	ディスプレイ コントローラ	内蔵 RAID	メモリー	CD-ROM/DVD-ROM DVD-RAM	セット形名	希望小売価格	保守料(月額)	
								維持保守	出張修理
Windows Server 2003 R2, Enterprise Edition 日本語版 (SP2) (25CAL 付き) プレインストール モデル	Xeon E5450 (3GHz/2x6MB) ×1CPU	SAS	選択 (*2)(*3)	選択 (*1)	選択 (*4)	GQMT20AH-3BNNNN1	¥1,176,000 (税抜)¥1,120,000	¥3,877 (税抜)¥3,692	¥2,905 (税抜)¥2,767
	Xeon E5430 (2.66GHz/2x6MB) ×1CPU						¥1,134,000 (税抜)¥1,080,000	¥3,596 (税抜)¥3,425	¥2,695 (税抜)¥2,567
	Xeon E5405 (2GHz/2x6MB) ×1CPU						¥1,055,250 (税抜)¥1,005,000	¥3,071 (税抜)¥2,925	¥2,302 (税抜)¥2,192
	Xeon X5260 (3.33GHz/6MB) ×1CPU						¥1,039,500 (税抜)¥990,000	¥2,966 (税抜)¥2,825	¥2,223 (税抜)¥2,117
	Xeon E5205 (1.86GHz/6MB) ×1CPU						¥914,550 (税抜)¥871,000	¥2,135 (税抜)¥2,033	¥1,601 (税抜)¥1,525

HA8000/TS20 (TS20 AH) RAID (SAS) モデル/タワータイプ

[Windows Server 2003 R2, Standard Edition 日本語版 (SP2) (5CAL 付き) プレインストールモデル]

モデル	プロセッサ	ディスプレイ コントローラ	内蔵 RAID	メモリー	CD-ROM/DVD-ROM DVD-RAM	セット形名	希望小売価格	保守料(月額)	
								維持保守	出張修理
Windows Server 2003 R2, Standard Edition 日本語版 (SP2) (5CAL 付き) プレインストール モデル	Xeon E5450 (3GHz/2x6MB) ×1CPU	SAS	292GB フレイ 146GB × 3:RAID5 (*3) SAS:15000r/min	2GB 1GB × 2: ECC DDR2 SDRAM: 667MHz	DVD-ROM (8倍速)	GQLT20AH-3B354N1	¥745,500 (税抜)¥710,000	¥4,445 (税抜)¥4,233	¥3,334 (税抜)¥3,175
			146GB フレイ 73GB × 3:RAID5 (*3) SAS:15000r/min				¥632,100 (税抜)¥602,000	¥3,683 (税抜)¥3,508	¥2,765 (税抜)¥2,633
			選択 (*2)(*3)	選択 (*1)	選択 (*4)	GQLT20AH-3BNNNN1	¥661,500 (税抜)¥630,000	¥3,877 (税抜)¥3,692	¥2,905 (税抜)¥2,767
	Xeon E5430 (2.66GHz/2x6MB) ×1CPU		292GB フレイ 146GB × 3:RAID5 (*3) SAS:15000r/min	2GB 1GB × 2: ECC DDR2 SDRAM: 667MHz	DVD-ROM (8倍速)	GQLT20AH-3A354N1	¥703,500 (税抜)¥670,000	¥4,165 (税抜)¥3,967	¥3,124 (税抜)¥2,975
			146GB フレイ 73GB × 3:RAID5 (*3) SAS:15000r/min				¥590,100 (税抜)¥562,000	¥3,404 (税抜)¥3,242	¥2,555 (税抜)¥2,433
			選択 (*2)(*3)	選択 (*1)	選択 (*4)	GQLT20AH-3ANNNN1	¥619,500 (税抜)¥590,000	¥3,596 (税抜)¥3,425	¥2,695 (税抜)¥2,567
	Xeon E5405 (2GHz/2x6MB) ×1CPU		292GB フレイ 146GB × 3:RAID5 (*3) SAS:15000r/min	2GB 1GB × 2: ECC DDR2 SDRAM: 667MHz	DVD-ROM (8倍速)	GQLT20AH-39354N1	¥662,550 (税抜)¥631,000	¥3,893 (税抜)¥3,708	¥2,922 (税抜)¥2,783
			146GB フレイ 73GB × 3:RAID5 (*3) SAS:15000r/min				¥549,150 (税抜)¥523,000	¥3,132 (税抜)¥2,983	¥2,354 (税抜)¥2,242
			選択 (*2)(*3)	選択 (*1)	選択 (*4)	GQLT20AH-39NNNN1	¥540,750 (税抜)¥515,000	¥3,071 (税抜)¥2,925	¥2,302 (税抜)¥2,192
	Xeon X5260 (3.33GHz/6MB) ×1CPU		292GB フレイ 146GB × 3:RAID5 (*3) SAS:15000r/min	2GB 1GB × 2: ECC DDR2 SDRAM: 667MHz	DVD-ROM (8倍速)	GQLT20AH-37354N1	¥748,650 (税抜)¥713,000	¥4,471 (税抜)¥4,258	¥3,352 (税抜)¥3,192
			146GB フレイ 73GB × 3:RAID5 (*3) SAS:15000r/min				¥635,250 (税抜)¥605,000	¥3,710 (税抜)¥3,533	¥2,783 (税抜)¥2,650
			選択 (*2)(*3)	選択 (*1)	選択 (*4)	GQLT20AH-37NNNN1	¥525,000 (税抜)¥500,000	¥2,966 (税抜)¥2,825	¥2,223 (税抜)¥2,117
	Xeon E5205 (1.86GHz/6MB) ×1CPU		292GB フレイ 146GB × 3:RAID5 (*3) SAS:15000r/min	2GB 1GB × 2: ECC DDR2 SDRAM: 667MHz	DVD-ROM (8倍速)	GQLT20AH-36354N1	¥605,850 (税抜)¥577,000	¥3,518 (税抜)¥3,350	¥2,643 (税抜)¥2,517
			146GB フレイ 73GB × 3:RAID5 (*3) SAS:15000r/min				¥492,450 (税抜)¥469,000	¥2,756 (税抜)¥2,625	¥2,065 (税抜)¥1,967
			選択 (*2)(*3)	選択 (*1)	選択 (*4)	GQLT20AH-36NNNN1	¥400,050 (税抜)¥381,000	¥2,135 (税抜)¥2,033	¥1,601 (税抜)¥1,525

HA8000/TS20 (TS20 AH) RAID (SAS) モデル/タワータイプ

[OSなしモデル]

モデル	プロセッサ	ディスプレイ コントローラ	内蔵 RAID	メモリー	CD-ROM/DVD-ROM DVD-RAM	セット形名	希望小売価格	保守料(月額)	
								維持保守	出張修理
OSなしモデル	Xeon E5450 (3GHz/2x6MB) ×1CPU	SAS	選択 (*2)(*3)	選択 (*1)	選択 (*4)	GQAT20AH-3BNNNN0	¥640,500 (税抜)¥610,000	¥3,877 (税抜)¥3,692	¥2,905 (税抜)¥2,767
	Xeon E5430 (2.66GHz/2x6MB) ×1CPU						¥598,500 (税抜)¥570,000	¥3,596 (税抜)¥3,425	¥2,695 (税抜)¥2,567
	Xeon E5405 (2GHz/2x6MB) ×1CPU						¥519,750 (税抜)¥495,000	¥3,071 (税抜)¥2,925	¥2,302 (税抜)¥2,192
	Xeon X5260 (3.33GHz/6MB) ×1CPU						¥504,000 (税抜)¥480,000	¥2,966 (税抜)¥2,825	¥2,223 (税抜)¥2,117
	Xeon E5205 (1.86GHz/6MB) ×1CPU						¥379,050 (税抜)¥361,000	¥2,135 (税抜)¥2,033	¥1,601 (税抜)¥1,525

各モデル共通仕様	標準搭載品	3.5型70ピン-ディスクドライブ (1.44MB/720KB), 1000BASE-Tx2
	標準添付品	キーボード (109キー), マウス (有線-109キー), JP1/ServerConductor/Agent (Windows)

\*1: メモリーボードは、搭載必須製品です。必要なメモリーボード(純正品)を選択の上、購入願います。  
 \*2: 内蔵ハードディスクは、搭載必須製品です。必要な内蔵ハードディスク(純正品)を選択の上、購入願います。  
 \*3: 標準のRAIDレベルは、RAID5です。RAIDレベル0, 1, 6, 10, JBODを選択の場合、別途RAID設定サービス(SD-41A1-N10G)を購入願います。  
 \*4: CD-ROM/DVD-ROM/DVD-RAMは、搭載必須製品です。必要なデバイスを選択の上、購入願います。

<システム装置および内蔵オプション編>

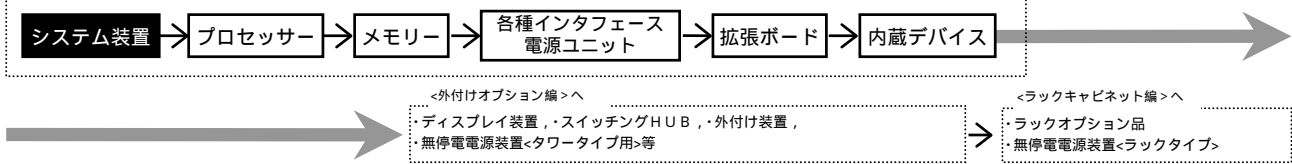

HA8000/TS20 (TS20BH) RAID (シリアルATA) モデル/タワータイプ  
 [Windows Server 2008 Enterprise 日本語版(25CAL 付き) プレインストールモデル] (\*30)

モデル	プロセッサ	ディスプレイ コントローラ	内蔵 RAID	メモリー	DVD-ROM	セット形名	希望小売価格	保守料(月額)	
								維持保守	出張修理
Windows Server 2008 Enterprise 日本語版 (25CAL 付き) プレインストールモデル	Xeon E5450 (3GHz/2x6MB) ×1CPU	シリアル ATA	選択 (*2)(*3)	選択 (*1)	選択 (*9)	GQQT20BH-3BNNNN2	¥1,136,100 (税抜)¥1,082,000	¥3,605 (税抜)¥3,433	¥2,704 (税抜)¥2,575
	Xeon E5430 (2.66GHz/2x6MB) ×1CPU						¥1,075,200 (税抜)¥1,024,000	¥3,203 (税抜)¥3,050	¥2,407 (税抜)¥2,292
	Xeon E5405 (2GHz/2x6MB) ×1CPU						¥977,550 (税抜)¥931,000	¥2,546 (税抜)¥2,425	¥1,908 (税抜)¥1,817
	Xeon X5260 (3.33GHz/6MB) ×1CPU						¥1,019,550 (税抜)¥971,000	¥2,827 (税抜)¥2,692	¥2,118 (税抜)¥2,017
	Xeon E5205 (1.86GHz/6MB) ×1CPU						¥906,150 (税抜)¥863,000	¥2,074 (税抜)¥1,975	¥1,557 (税抜)¥1,483

HA8000/TS20 (TS20BH) RAID (シリアルATA) モデル/タワータイプ  
 [Windows Server 2008 Standard 日本語版(5CAL 付き) プレインストールモデル] (\*30)

モデル	プロセッサ	ディスプレイ コントローラ	内蔵 RAID	メモリー	DVD-ROM	セット形名	希望小売価格	保守料(月額)	
								維持保守	出張修理
Windows Server 2008 Standard 日本語版 (5CAL 付き) プレインストールモデル	Xeon E5450 (3GHz/2x6MB) ×1CPU	シリアル ATA	選択 (*2)(*3)	選択 (*1)	選択 (*9)	GQPT20BH-3BNNNN2	¥621,600 (税抜)¥592,000	¥3,605 (税抜)¥3,433	¥2,704 (税抜)¥2,575
	Xeon E5430 (2.66GHz/2x6MB) ×1CPU						¥560,700 (税抜)¥534,000	¥3,203 (税抜)¥3,050	¥2,407 (税抜)¥2,292
	Xeon E5405 (2GHz/2x6MB) ×1CPU						¥463,050 (税抜)¥441,000	¥2,546 (税抜)¥2,425	¥1,908 (税抜)¥1,817
	Xeon X5260 (3.33GHz/6MB) ×1CPU						¥505,050 (税抜)¥481,000	¥2,827 (税抜)¥2,692	¥2,118 (税抜)¥2,017
	Xeon E5205 (1.86GHz/6MB) ×1CPU						¥391,650 (税抜)¥373,000	¥2,074 (税抜)¥1,975	¥1,557 (税抜)¥1,483

各モデル共通仕様	標準搭載品	3.5 型フロッピーディスクドライブ (1.44MB/720KB), 1000BASE-Tx2
	標準添付品	キーボード (109キー), マウス(有線), JP1/ServerConductor/Agent(Windows)

\*1: メモリーボードは、搭載必須製品です。必要なメモリーボード(純正品)を選択の上、購入願います。  
 \*2: 内蔵ハードディスクは、搭載必須製品です。必要な内蔵ハードディスク(純正品)を選択の上、購入願います。  
 \*3: 標準の RAID レベルは、RAID5 です。RAID レベル 0, 1, 6, 10, JBOD を選択の場合、別途 RAID 設定サービス(SD-41A1-N10G)を購入願います。  
 \*9: DVD-ROM は、搭載必須製品です。必ず選択の上、購入願います。  
 \*30: Windows Server 2008 環境には、制限事項がありますので「7.5 構成上の注意事項」「7.1 OS 情報」「Windows Server 2008 プレインストールモデルの制限事項」を参照願います。

<システム装置および内蔵オプション編>

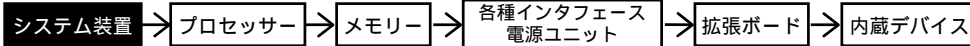

<外付けオプション編>

・ディスプレイ装置、・スイッチングHUB、・外付け装置、  
・無停電電源装置<タワータイプ用>等

<ラックキャビネット編>

・ラックオプション品  
・無停電電源装置<ラックタイプ>

HA8000/TS20 (TS20BH) RAID (シリアルATA) モデル/タワータイプ  
[Windows Server 2008 Enterprise 32-bit 日本語版(25CAL 付き) プレインストールモデル] (\*30)

モデル	プロセッサ	ディスクレイアウト	内蔵 RAID	メモリー	DVD-ROM	セット形名	希望小売価格	保守料(月額)	
								維持保守	出張修理
Windows Server 2008 Enterprise 32-bit 日本語版(25CAL 付き) プレインストールモデル	Xeon E5450 (3GHz/2x6MB) x1CPU	シリアル ATA	選択 (*2)(*3)	選択 (*1)	選択 (*9)	GQQT20BH-3BNNNN1	¥1,136,100 (税抜)¥1,082,000	¥3,605 (税抜)¥3,433	¥2,704 (税抜)¥2,575
	Xeon E5430 (2.66GHz/2x6MB) x1CPU						¥1,075,200 (税抜)¥1,024,000	¥3,203 (税抜)¥3,050	¥2,407 (税抜)¥2,292
	Xeon E5405 (2GHz/2x6MB) x1CPU						¥977,550 (税抜)¥931,000	¥2,546 (税抜)¥2,425	¥1,908 (税抜)¥1,817
	Xeon X5260 (3.33GHz/6MB) x1CPU						¥1,019,550 (税抜)¥971,000	¥2,827 (税抜)¥2,692	¥2,118 (税抜)¥2,017
	Xeon E5205 (1.86GHz/6MB) x1CPU						¥906,150 (税抜)¥863,000	¥2,074 (税抜)¥1,975	¥1,557 (税抜)¥1,483

HA8000/TS20 (TS20BH) RAID (シリアルATA) モデル/タワータイプ  
[Windows Server 2008 Standard 32-bit 日本語版(5CAL 付き) プレインストールモデル] (\*30)

モデル	プロセッサ	ディスクレイアウト	内蔵 RAID	メモリー	DVD-ROM	セット形名	希望小売価格	保守料(月額)	
								維持保守	出張修理
Windows Server 2008 Standard 32-bit 日本語版(5CAL 付き) プレインストールモデル	Xeon E5450 (3GHz/2x6MB) x1CPU	シリアル ATA	500GB フレイ 250GB x 3: RAID5 (*3) 7200r/min	2GB 1GB x 2: ECC DDR2 SDRAM: 667MHz	DVD-ROM (8倍速)	GQPT20BH-3B324N1	¥696,150 (税抜)¥663,000	¥4,113 (税抜)¥3,917	¥3,089 (税抜)¥2,942
			選択 (*2)(*3)	1GB 512MB x 2: ECC DDR2 SDRAM: 667MHz		GQPT20BH-3B224N1	¥653,100 (税抜)¥622,000	¥3,824 (税抜)¥3,642	¥2,870 (税抜)¥2,733
			選択 (*2)(*3)	選択 (*1)		選択 (*9)	GQPT20BH-3BNNNN1	¥621,600 (税抜)¥592,000	¥3,605 (税抜)¥3,433
	Xeon E5430 (2.66GHz/2x6MB) x1CPU		500GB フレイ 250GB x 3: RAID5 (*3) 7200r/min	2GB 1GB x 2: ECC DDR2 SDRAM: 667MHz	DVD-ROM (8倍速)	GQPT20BH-3A324N1	¥636,300 (税抜)¥606,000	¥3,710 (税抜)¥3,533	¥2,783 (税抜)¥2,650
			選択 (*2)(*3)	1GB 512MB x 2: ECC DDR2 SDRAM: 667MHz		GQPT20BH-3A224N1	¥593,250 (税抜)¥565,000	¥3,421 (税抜)¥3,258	¥2,564 (税抜)¥2,442
			選択 (*2)(*3)	選択 (*1)		選択 (*9)	GQPT20BH-3ANNNN1	¥560,700 (税抜)¥534,000	¥3,203 (税抜)¥3,050
	Xeon E5405 (2GHz/2x6MB) x1CPU		500GB フレイ 250GB x 3: RAID5 (*3) 7200r/min	2GB 1GB x 2: ECC DDR2 SDRAM: 667MHz	DVD-ROM (8倍速)	GQPT20BH-39324N1	¥511,350 (税抜)¥487,000	¥2,879 (税抜)¥2,742	¥2,161 (税抜)¥2,058
			選択 (*2)(*3)	1GB 512MB x 2: ECC DDR2 SDRAM: 667MHz		GQPT20BH-39224N1	¥468,300 (税抜)¥446,000	¥2,590 (税抜)¥2,467	¥1,943 (税抜)¥1,850
			選択 (*2)(*3)	選択 (*1)		選択 (*9)	GQPT20BH-39NNNN1	¥463,050 (税抜)¥441,000	¥2,546 (税抜)¥2,425
	Xeon X5260 (3.33GHz/6MB) x1CPU		500GB フレイ 250GB x 3: RAID5 (*3) 7200r/min	2GB 1GB x 2: ECC DDR2 SDRAM: 667MHz	DVD-ROM (8倍速)	GQPT20BH-37324N1	¥632,100 (税抜)¥602,000	¥3,683 (税抜)¥3,508	¥2,765 (税抜)¥2,633
			選択 (*2)(*3)	1GB 512MB x 2: ECC DDR2 SDRAM: 667MHz		GQPT20BH-37224N1	¥589,050 (税抜)¥561,000	¥3,395 (税抜)¥3,233	¥2,546 (税抜)¥2,425
			選択 (*2)(*3)	選択 (*1)		選択 (*9)	GQPT20BH-37NNNN1	¥505,050 (税抜)¥481,000	¥2,827 (税抜)¥2,692
Xeon E5205 (1.86GHz/6MB) x1CPU	500GB フレイ 250GB x 3: RAID5 (*3) 7200r/min	2GB 1GB x 2: ECC DDR2 SDRAM: 667MHz	DVD-ROM (8倍速)	GQPT20BH-36324N1	¥480,900 (税抜)¥458,000	¥2,678 (税抜)¥2,550	¥2,013 (税抜)¥1,917		
	選択 (*2)(*3)	1GB 512MB x 2: ECC DDR2 SDRAM: 667MHz		GQPT20BH-36224N1	¥437,850 (税抜)¥417,000	¥2,389 (税抜)¥2,275	¥1,793 (税抜)¥1,708		
	選択 (*2)(*3)	選択 (*1)		選択 (*9)	GQPT20BH-36NNNN1	¥391,650 (税抜)¥373,000	¥2,074 (税抜)¥1,975	¥1,557 (税抜)¥1,483	

各モデル共通仕様	標準搭載品	3.5 型フロッピーディスクドライブ (1.44MB/720KB), 1000BASE-Tx2
	標準添付品	キーボード (109キー), マウス (有線), JP1/ServerConductor/Agent (Windows)

\*1: メモリーボードは、搭載必須製品です。必要なメモリーボード(純正品)を選択の上、購入願います。  
 \*2: 内蔵ハードディスクは、搭載必須製品です。必要な内蔵ハードディスク(純正品)を選択の上、購入願います。  
 \*3: 標準のRAIDレベルは、RAID5です。RAIDレベル0, 1, 6, 10, JBODを選択の場合、別途RAID設定サービス(SD-41A1-N10G)を購入願います。  
 \*9: DVD-ROMは、搭載必須製品です。必ず選択の上、購入願います。  
 \*30: Windows Server 2008 環境には、制限事項がありますので「7.5システム構成上の注意事項」「7.1 OS 情報」「Windows Server 2008 プレインストールモデルの制限事項」を参照願います。



<システム装置および内蔵オプション編>

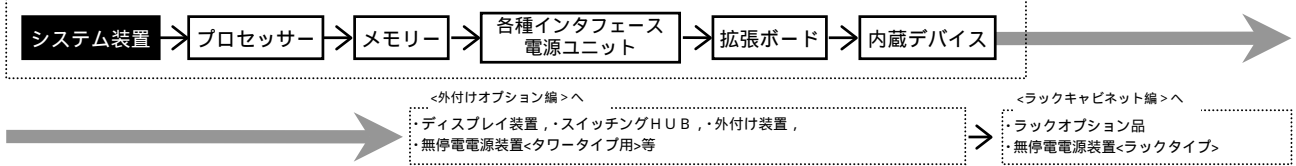

HA8000/TS20 (TS20BH) RAID (シリアルATA) モデル/タワータイプ  
 [Windows Server 2003 R2, Enterprise x64 Edition 日本語版 (SP2) (25CAL 付き) プレインストールモデル] (\*20)

モデル	プロセッサ	ディスプレイ コントローラ	内蔵 RAID	メモリー	CD-ROM/DVD-ROM	セット形名	希望小売価格	保守料(月額)	
								維持保守	出張修理
Windows Server 2003 R2, Enterprise x64 Edition 日本語版 (SP2) (25CAL 付き) プレインストールモデル	Xeon E5450 (3GHz/2x6MB) ×1CPU	シリアル ATA	選択 (*2)(*3)	選択 (*1)	選択 (*5)	GQMT20BH-3BNNNN2	¥1,136,100 (税抜)¥1,082,000	¥3,605 (税抜)¥3,433	¥2,704 (税抜)¥2,575
	Xeon E5430 (2.66GHz/2x6MB) ×1CPU						¥1,075,200 (税抜)¥1,024,000	¥3,203 (税抜)¥3,050	¥2,407 (税抜)¥2,292
	Xeon E5405 (2GHz/2x6MB) ×1CPU						¥977,550 (税抜)¥931,000	¥2,546 (税抜)¥2,425	¥1,908 (税抜)¥1,817
	Xeon X5260 (3.33GHz/6MB) ×1CPU						¥1,019,550 (税抜)¥971,000	¥2,827 (税抜)¥2,692	¥2,118 (税抜)¥2,017
	Xeon E5205 (1.86GHz/6MB) ×1CPU						¥906,150 (税抜)¥863,000	¥2,074 (税抜)¥1,975	¥1,557 (税抜)¥1,483

HA8000/TS20 (TS20BH) RAID (シリアルATA) モデル/タワータイプ  
 [Windows Server 2003 R2, Standard x64 Edition 日本語版 (SP2) (5CAL 付き) プレインストールモデル] (\*20)

モデル	プロセッサ	ディスプレイ コントローラ	内蔵 RAID	メモリー	CD-ROM/DVD-ROM	セット形名	希望小売価格	保守料(月額)	
								維持保守	出張修理
Windows Server 2003 R2, Standard x64 Edition 日本語版 (SP2) (5CAL 付き) プレインストールモデル	Xeon E5450 (3GHz/2x6MB) ×1CPU	シリアル ATA	選択 (*2)(*3)	選択 (*1)	選択 (*5)	GQLT20BH-3BNNNN2	¥621,600 (税抜)¥592,000	¥3,605 (税抜)¥3,433	¥2,704 (税抜)¥2,575
	Xeon E5430 (2.66GHz/2x6MB) ×1CPU						¥560,700 (税抜)¥534,000	¥3,203 (税抜)¥3,050	¥2,407 (税抜)¥2,292
	Xeon E5405 (2GHz/2x6MB) ×1CPU						¥463,050 (税抜)¥441,000	¥2,546 (税抜)¥2,425	¥1,908 (税抜)¥1,817
	Xeon X5260 (3.33GHz/6MB) ×1CPU						¥505,050 (税抜)¥481,000	¥2,827 (税抜)¥2,692	¥2,118 (税抜)¥2,017
	Xeon E5205 (1.86GHz/6MB) ×1CPU						¥391,650 (税抜)¥373,000	¥2,074 (税抜)¥1,975	¥1,557 (税抜)¥1,483

各モデル共通仕様	標準搭載品	3.5 型フロッピーディスクドライブ (1.44MB/720KB), 1000BASE-Tx2
	標準添付品	キーボード (109キー), マウス (有線), JP1/ServerConductor/Agent (Windows)

\*1: メモリーボードは、搭載必須製品です。必要なメモリーボード(純正品)を選択の上、購入願います。  
 \*2: 内蔵ハードディスクは、搭載必須製品です。必要な内蔵ハードディスク(純正品)を選択の上、購入願います。  
 \*3: 標準のRAIDレベルは、RAID5です。RAIDレベル0, 1, 6, 10, JBODを選択の場合、別途RAID設定サービス(SD-41A1-N10G)を購入願います。  
 \*5: CD-ROM/DVD-ROMは、搭載必須製品です。必要なデバイスを選択の上、購入願います。  
 \*20: Windows Server 2003 x64 Editions 環境には、制限事項がありますので「7.3.7.1 構成上の注意事項」「7.1 OS情報」「Windows Server 2003 x64 Editions プレインストールモデルの制限事項」を参照願います。

<システム装置および内蔵オプション編>

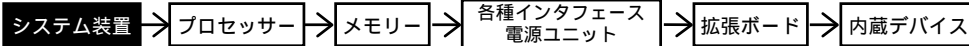

<外付けオプション編>

・ディスプレイ装置、・スイッチングHUB、・外付け装置、  
・無停電電源装置<タワータイプ用>等

<ラックキャビネット編>

・ラックオプション品  
・無停電電源装置<ラックタイプ>

HA8000/TS20 (TS20BH) RAID (シリアルATA) モデル/タワータイプ  
[Windows Server 2003 R2, Enterprise Edition 日本語版 (SP2) (25CAL 付き) プレインストールモデル]

モデル	プロセッサ	ディスプレイ コントローラ	内蔵 RAID	メモリー	CD-ROM/DVD-ROM DVD-RAM	セット形名	希望小売価格	保守料(月額)	
								維持保守	出張修理
Windows Server 2003 R2, Enterprise Edition 日本語版 (SP2) (25CAL 付き) プレインストールモデル	Xeon E5450 (3GHz/2x6MB) x1CPU	シリアル ATA	選択 (*2)(*3)	選択 (*1)	選択 (*4)	GQMT20BH-3BNNNN1	¥1,136,100 (税抜)¥1,082,000	¥3,605 (税抜)¥3,433	¥2,704 (税抜)¥2,575
	Xeon E5430 (2.66GHz/2x6MB) x1CPU						¥1,075,200 (税抜)¥1,024,000	¥3,203 (税抜)¥3,050	¥2,407 (税抜)¥2,292
	Xeon E5405 (2GHz/2x6MB) x1CPU						¥977,550 (税抜)¥931,000	¥2,546 (税抜)¥2,425	¥1,908 (税抜)¥1,817
	Xeon X5260 (3.33GHz/6MB) x1CPU						¥1,019,550 (税抜)¥971,000	¥2,827 (税抜)¥2,692	¥2,118 (税抜)¥2,017
	Xeon E5205 (1.86GHz/6MB) x1CPU						¥906,150 (税抜)¥863,000	¥2,074 (税抜)¥1,975	¥1,557 (税抜)¥1,483

HA8000/TS20 (TS20BH) RAID (シリアルATA) モデル/タワータイプ  
[Windows Server 2003 R2, Standard Edition 日本語版 (SP2) (5CAL 付き) プレインストールモデル]

モデル	プロセッサ	ディスプレイ コントローラ	内蔵 RAID	メモリー	CD-ROM/DVD-ROM DVD-RAM	セット形名	希望小売価格	保守料(月額)	
								維持保守	出張修理
Windows Server 2003 R2, Standard Edition 日本語版 (SP2) (5CAL 付き) プレインストールモデル	Xeon E5450 (3GHz/2x6MB) x1CPU	シリアル ATA	500GB フレイ 250GB x 3: RAID5 (*3) シリアル ATA : 7200r/min	2GB 1GB x 2: ECC DDR2 SDRAM: 667MHz 1GB 512MB x 2: ECC DDR2 SDRAM: 667MHz	DVD-ROM (8倍速)	GQLT20BH-3B324N1	¥696,150 (税抜)¥663,000	¥4,113 (税抜)¥3,917	¥3,089 (税抜)¥2,942
						GQLT20BH-3B224N1	¥653,100 (税抜)¥622,000	¥3,824 (税抜)¥3,642	¥2,870 (税抜)¥2,733
						GQLT20BH-3BNNNN1	¥621,600 (税抜)¥592,000	¥3,605 (税抜)¥3,433	¥2,704 (税抜)¥2,575
	Xeon E5430 (2.66GHz/2x6MB) x1CPU		500GB フレイ 250GB x 3: RAID5 (*3) シリアル ATA : 7200r/min	2GB 1GB x 2: ECC DDR2 SDRAM: 667MHz 1GB 512MB x 2: ECC DDR2 SDRAM: 667MHz	DVD-ROM (8倍速)	GQLT20BH-3A324N1	¥636,300 (税抜)¥606,000	¥3,710 (税抜)¥3,533	¥2,783 (税抜)¥2,650
						GQLT20BH-3A224N1	¥593,250 (税抜)¥565,000	¥3,421 (税抜)¥3,258	¥2,564 (税抜)¥2,442
						GQLT20BH-3ANNNN1	¥560,700 (税抜)¥534,000	¥3,203 (税抜)¥3,050	¥2,407 (税抜)¥2,292
	Xeon E5405 (2GHz/2x6MB) x1CPU		500GB フレイ 250GB x 3: RAID5 (*3) シリアル ATA : 7200r/min	2GB 1GB x 2: ECC DDR2 SDRAM: 667MHz 1GB 512MB x 2: ECC DDR2 SDRAM: 667MHz	DVD-ROM (8倍速)	GQLT20BH-39324N1	¥511,350 (税抜)¥487,000	¥2,879 (税抜)¥2,742	¥2,161 (税抜)¥2,058
						GQLT20BH-39224N1	¥468,300 (税抜)¥446,000	¥2,590 (税抜)¥2,467	¥1,943 (税抜)¥1,850
						GQLT20BH-39NNNN1	¥463,050 (税抜)¥441,000	¥2,546 (税抜)¥2,425	¥1,908 (税抜)¥1,817
	Xeon X5260 (3.33GHz/6MB) x1CPU		500GB フレイ 250GB x 3: RAID5 (*3) シリアル ATA : 7200r/min	2GB 1GB x 2: ECC DDR2 SDRAM: 667MHz 1GB 512MB x 2: ECC DDR2 SDRAM: 667MHz	DVD-ROM (8倍速)	GQLT20BH-37324N1	¥632,100 (税抜)¥602,000	¥3,683 (税抜)¥3,508	¥2,765 (税抜)¥2,633
						GQLT20BH-37224N1	¥589,050 (税抜)¥561,000	¥3,395 (税抜)¥3,233	¥2,546 (税抜)¥2,425
						GQLT20BH-37NNNN1	¥505,050 (税抜)¥481,000	¥2,827 (税抜)¥2,692	¥2,118 (税抜)¥2,017
Xeon E5205 (1.86GHz/6MB) x1CPU	500GB フレイ 250GB x 3: RAID5 (*3) シリアル ATA : 7200r/min	2GB 1GB x 2: ECC DDR2 SDRAM: 667MHz 1GB 512MB x 2: ECC DDR2 SDRAM: 667MHz	DVD-ROM (8倍速)	GQLT20BH-36324N1	¥480,900 (税抜)¥458,000	¥2,678 (税抜)¥2,550	¥2,013 (税抜)¥1,917		
				GQLT20BH-36224N1	¥437,850 (税抜)¥417,000	¥2,389 (税抜)¥2,275	¥1,793 (税抜)¥1,708		
				GQLT20BH-36NNNN1	¥391,650 (税抜)¥373,000	¥2,074 (税抜)¥1,975	¥1,557 (税抜)¥1,483		

HA8000/TS20 (TS20BH) RAID (シリアルATA) モデル/タワータイプ  
[OSなしモデル]

モデル	プロセッサ	ディスプレイ コントローラ	内蔵 RAID	メモリー	CD-ROM/DVD-ROM DVD-RAM	セット形名	希望小売価格	保守料(月額)	
								維持保守	出張修理
OSなしモデル	Xeon E5450 (3GHz/2x6MB) x1CPU	シリアル ATA	選択 (*2)(*3)	選択 (*1)	選択 (*4)	GQAT20BH-3BNNNN0	¥600,600 (税抜)¥572,000	¥3,605 (税抜)¥3,433	¥2,704 (税抜)¥2,575
	Xeon E5430 (2.66GHz/2x6MB) x1CPU						¥539,700 (税抜)¥514,000	¥3,203 (税抜)¥3,050	¥2,407 (税抜)¥2,292
	Xeon E5405 (2GHz/2x6MB) x1CPU						¥442,050 (税抜)¥421,000	¥2,546 (税抜)¥2,425	¥1,908 (税抜)¥1,817
	Xeon X5260 (3.33GHz/6MB) x1CPU						¥484,050 (税抜)¥461,000	¥2,827 (税抜)¥2,692	¥2,118 (税抜)¥2,017
	Xeon E5205 (1.86GHz/6MB) x1CPU						¥370,650 (税抜)¥353,000	¥2,074 (税抜)¥1,975	¥1,557 (税抜)¥1,483

各モデル共通仕様	標準搭載品	3.5型7000回転ディスクドライブ (1.44MB/720KB), 1000BASE-Tx2	
	標準添付品	キーボード (109キー), マウス (有線/無線), JP1/ServerConductor/Agent (Windows)	

\*1: メモリーボードは、搭載必須製品です。必要なメモリーボード(純正品)を選択の上、購入願います。  
 \*2: 内蔵ハードディスクは、搭載必須製品です。必要な内蔵ハードディスク(純正品)を選択の上、購入願います。  
 \*3: 標準のRAIDレベルは、RAID5です。RAIDレベル0, 1, 6, 10, JBODを選択の場合、別途RAID設定サービス(SD-41A1-N10G)を購入願います。  
 \*4: CD-ROM/DVD-ROM/DVD-RAMは、搭載必須製品です。必要なデバイスを選択の上、購入願います。

<システム装置および内蔵オプション編>

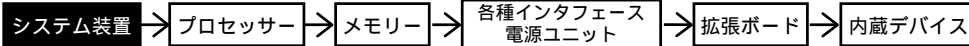

<外付けオプション編>

・ディスプレイ装置、・スイッチングHUB、・外付け装置、  
・無停電電源装置<タワータイプ用>等

<ラックキャビネット編>

・ラックオプション品  
・無停電電源装置<ラックタイプ>

HA8000/TS20 (TS20 AH) RAID (SAS) モデル/ラックタイプ (\*7)

[ Windows Server 2008 Enterprise 日本語版 (25CAL 付き) プレインストールモデル ] (\*30)

モデル	プロセッサ	ディスプレイ コントローラ	内蔵 RAID	メモリー	DVD-ROM	セット形名	希望小売価格	保守料(月額)	
								維持保守	出張修理
Windows Server 2008 Enterprise 日本語版 (25CAL 付き) プレインストールモデル	Xeon E5450 (3GHz/2x6MB) x1CPU	SAS	選択 (*2)(*3)	選択 (*1)	選択 (*9)	GQQT20AH-3BNN1N2	¥1,228,500 (税抜)¥1,170,000	¥4,226 (税抜)¥4,025	¥3,168 (税抜)¥3,017
	Xeon E5430 (2.66GHz/2x6MB) x1CPU					GQQT20AH-3ANN1N2	¥1,186,500 (税抜)¥1,130,000	¥3,946 (税抜)¥3,758	¥2,958 (税抜)¥2,817
	Xeon E5405 (2GHz/2x6MB) x1CPU					GQQT20AH-39NN1N2	¥1,107,750 (税抜)¥1,055,000	¥3,421 (税抜)¥3,258	¥2,564 (税抜)¥2,442
	Xeon X5260 (3.33GHz/6MB) x1CPU					GQQT20AH-37NN1N2	¥1,092,000 (税抜)¥1,040,000	¥3,316 (税抜)¥3,158	¥2,485 (税抜)¥2,367
	Xeon E5205 (1.86GHz/6MB) x1CPU					GQQT20AH-36NN1N2	¥967,050 (税抜)¥921,000	¥2,485 (税抜)¥2,367	¥1,864 (税抜)¥1,775

HA8000/TS20 (TS20 AH) RAID (SAS) モデル/ラックタイプ (\*7)

[ Windows Server 2008 Standard 日本語版 (5CAL 付き) プレインストールモデル ] (\*30)

モデル	プロセッサ	ディスプレイ コントローラ	内蔵 RAID	メモリー	DVD-ROM	セット形名	希望小売価格	保守料(月額)	
								維持保守	出張修理
Windows Server 2008 Standard 日本語版 (5CAL 付き) プレインストールモデル	Xeon E5450 (3GHz/2x6MB) x1CPU	SAS	選択 (*2)(*3)	選択 (*1)	選択 (*9)	GQPT20AH-3BNN1N2	¥714,000 (税抜)¥680,000	¥4,226 (税抜)¥4,025	¥3,168 (税抜)¥3,017
	Xeon E5430 (2.66GHz/2x6MB) x1CPU					GQPT20AH-3ANN1N2	¥672,000 (税抜)¥640,000	¥3,946 (税抜)¥3,758	¥2,958 (税抜)¥2,817
	Xeon E5405 (2GHz/2x6MB) x1CPU					GQPT20AH-39NN1N2	¥593,250 (税抜)¥565,000	¥3,421 (税抜)¥3,258	¥2,564 (税抜)¥2,442
	Xeon X5260 (3.33GHz/6MB) x1CPU					GQPT20AH-37NN1N2	¥577,500 (税抜)¥550,000	¥3,316 (税抜)¥3,158	¥2,485 (税抜)¥2,367
	Xeon E5205 (1.86GHz/6MB) x1CPU					GQPT20AH-36NN1N2	¥452,550 (税抜)¥431,000	¥2,485 (税抜)¥2,367	¥1,864 (税抜)¥1,775

21 HA8000/TS20 (TS20 AH) RAID (SAS) モデル/ラックタイプ (\*7)

[ Windows Server 2008 Enterprise 32-bit 日本語版 (25CAL 付き) プレインストールモデル ] (\*30)

モデル	プロセッサ	ディスプレイ コントローラ	内蔵 RAID	メモリー	DVD-ROM	セット形名	希望小売価格	保守料(月額)	
								維持保守	出張修理
Windows Server 2008 Enterprise 32-bit 日本語版 (25CAL 付き) プレインストールモデル	Xeon E5450 (3GHz/2x6MB) x1CPU	SAS	選択 (*2)(*3)	選択 (*1)	選択 (*9)	GQQT20AH-3BNN1N1	¥1,228,500 (税抜)¥1,170,000	¥4,226 (税抜)¥4,025	¥3,168 (税抜)¥3,017
	Xeon E5430 (2.66GHz/2x6MB) x1CPU					GQQT20AH-3ANN1N1	¥1,186,500 (税抜)¥1,130,000	¥3,946 (税抜)¥3,758	¥2,958 (税抜)¥2,817
	Xeon E5405 (2GHz/2x6MB) x1CPU					GQQT20AH-39NN1N1	¥1,107,750 (税抜)¥1,055,000	¥3,421 (税抜)¥3,258	¥2,564 (税抜)¥2,442
	Xeon X5260 (3.33GHz/6MB) x1CPU					GQQT20AH-37NN1N1	¥1,092,000 (税抜)¥1,040,000	¥3,316 (税抜)¥3,158	¥2,485 (税抜)¥2,367
	Xeon E5205 (1.86GHz/6MB) x1CPU					GQQT20AH-36NN1N1	¥967,050 (税抜)¥921,000	¥2,485 (税抜)¥2,367	¥1,864 (税抜)¥1,775

22 HA8000/TS20 (TS20 AH) RAID (SAS) モデル/ラックタイプ (\*7)

[ Windows Server 2008 Standard 32-bit 日本語版 (5CAL 付き) プレインストールモデル ] (\*30)

モデル	プロセッサ	ディスプレイ コントローラ	内蔵 RAID	メモリー	DVD-ROM	セット形名	希望小売価格	保守料(月額)	
								維持保守	出張修理
Windows Server 2008 Standard 32-bit 日本語版 (5CAL 付き) プレインストールモデル	Xeon E5450 (3GHz/2x6MB) x1CPU	SAS	選択 (*2)(*3)	選択 (*1)	選択 (*9)	GQPT20AH-3BNN1N1	¥714,000 (税抜)¥680,000	¥4,226 (税抜)¥4,025	¥3,168 (税抜)¥3,017
	Xeon E5430 (2.66GHz/2x6MB) x1CPU					GQPT20AH-3ANN1N1	¥672,000 (税抜)¥640,000	¥3,946 (税抜)¥3,758	¥2,958 (税抜)¥2,817
	Xeon E5405 (2GHz/2x6MB) x1CPU					GQPT20AH-39NN1N1	¥593,250 (税抜)¥565,000	¥3,421 (税抜)¥3,258	¥2,564 (税抜)¥2,442
	Xeon X5260 (3.33GHz/6MB) x1CPU					GQPT20AH-37NN1N1	¥577,500 (税抜)¥550,000	¥3,316 (税抜)¥3,158	¥2,485 (税抜)¥2,367
	Xeon E5205 (1.86GHz/6MB) x1CPU					GQPT20AH-36NN1N1	¥452,550 (税抜)¥431,000	¥2,485 (税抜)¥2,367	¥1,864 (税抜)¥1,775

各モデル共通仕様	標準搭載品	3.5 型ハード ディスクドライブ (1.44MB/720KB), 1000BASE-Tx2
	標準添付品	JP1/ServerConductor/Agent (Windows)

\*1: メモリーボードは、搭載必須製品です。必要なメモリーボード(純正品)を選択の上、購入願います。  
 \*2: 内蔵ハードディスクは、搭載必須製品です。必要な内蔵ハードディスク(純正品)を選択の上、購入願います。  
 \*3: 標準の RAID レベルは、RAID5 です。RAID レベル 0, 1, 6, 10, JBOD を選択の場合、別途 RAID 設定サービス(SD-41A1-N10G)を購入願います。  
 \*7: ラックタイプのモデルには、ラックマウントキットが含まれています。  
 \*9: DVD-ROM は、搭載必須製品です。必ず選択の上、購入願います。  
 \*30: Windows Server 2008 環境には、制限事項がありますので「7. システム構成上の注意事項」「7.1 OS 情報」「Windows Server 2008 プレインストールモデルの制限事項」を参照願います。

<システム装置および内蔵オプション編>

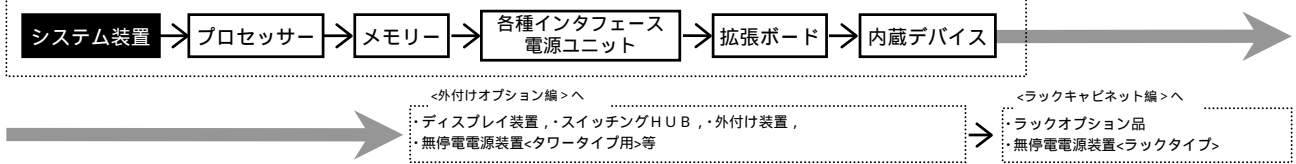

23 HA8000/TS20 (TS20AH) RAID (SAS) モデル/ラックタイプ (\*7)

[ Windows Server 2003 R2, Enterprise x64 Edition 日本語版 (SP2) (25CAL 付き) プレインストールモデル ] (\*20)

モデル	プロセッサ	ディスプレイ コントローラ	内蔵 RAID	メモリー	CD-ROM/DVD-ROM	セット形名	希望小売価格	保守料(月額)	
								維持保守	出張修理
Windows Server 2003 R2, Enterprise x64 Edition 日本語版 (SP2) (25CAL 付き) プレインストールモデル	Xeon E5450 (3GHz/2x6MB) ×1CPU	SAS	選択 (*2)(*3)	選択 (*1)	選択 (*5)	GQMT20AH-3BNN1N2	¥1,228,500 (税抜)¥1,170,000	¥4,226 (税抜)¥4,025	¥3,168 (税抜)¥3,017
	Xeon E5430 (2.66GHz/2x6MB) ×1CPU					GQMT20AH-3ANN1N2	¥1,186,500 (税抜)¥1,130,000	¥3,946 (税抜)¥3,758	¥2,958 (税抜)¥2,817
	Xeon E5405 (2GHz/2x6MB) ×1CPU					GQMT20AH-39NN1N2	¥1,107,750 (税抜)¥1,055,000	¥3,421 (税抜)¥3,258	¥2,564 (税抜)¥2,442
	Xeon X5260 (3.33GHz/6MB) ×1CPU					GQMT20AH-37NN1N2	¥1,092,000 (税抜)¥1,040,000	¥3,316 (税抜)¥3,158	¥2,485 (税抜)¥2,367
	Xeon E5205 (1.86GHz/6MB) ×1CPU					GQMT20AH-36NN1N2	¥967,050 (税抜)¥921,000	¥2,485 (税抜)¥2,367	¥1,864 (税抜)¥1,775

24 HA8000/TS20 (TS20AH) RAID (SAS) モデル/ラックタイプ (\*7)

[ Windows Server 2003 R2, Standard x64 Edition 日本語版 (SP2) (5CAL 付き) プレインストールモデル ] (\*20)

モデル	プロセッサ	ディスプレイ コントローラ	内蔵 RAID	メモリー	CD-ROM/DVD-ROM	セット形名	希望小売価格	保守料(月額)	
								維持保守	出張修理
Windows Server 2003 R2, Standard x64 Edition 日本語版 (SP2) (5CAL 付き) プレインストールモデル	Xeon E5450 (3GHz/2x6MB) ×1CPU	SAS	選択 (*2)(*3)	選択 (*1)	選択 (*5)	GQLT20AH-3BNN1N2	¥714,000 (税抜)¥680,000	¥4,226 (税抜)¥4,025	¥3,168 (税抜)¥3,017
	Xeon E5430 (2.66GHz/2x6MB) ×1CPU					GQLT20AH-3ANN1N2	¥672,000 (税抜)¥640,000	¥3,946 (税抜)¥3,758	¥2,958 (税抜)¥2,817
	Xeon E5405 (2GHz/2x6MB) ×1CPU					GQLT20AH-39NN1N2	¥593,250 (税抜)¥565,000	¥3,421 (税抜)¥3,258	¥2,564 (税抜)¥2,442
	Xeon X5260 (3.33GHz/6MB) ×1CPU					GQLT20AH-37NN1N2	¥577,500 (税抜)¥550,000	¥3,316 (税抜)¥3,158	¥2,485 (税抜)¥2,367
	Xeon E5205 (1.86GHz/6MB) ×1CPU					GQLT20AH-36NN1N2	¥452,550 (税抜)¥431,000	¥2,485 (税抜)¥2,367	¥1,864 (税抜)¥1,775

各モデル共通仕様	標準搭載品	3.5 型フロッピーディスクドライブ (1.44MB/720KB) , 1000BASE-Tx2
	標準添付品	JP1/ServerConductor/Agent (Windows)

\*1: メモリーボードは、搭載必須製品です。必要なメモリーボード(純正品)を選択の上、購入願います。  
 \*2: 内蔵ハードディスクは、搭載必須製品です。必要な内蔵ハードディスク(純正品)を選択の上、購入願います。  
 \*3: 標準の RAID レベルは、RAID5 です。RAID レベル 0, 1, 6, 10, JBOD を選択の場合、別途 RAID 設定サービス (SD-41A1-N10G) を購入願います。  
 \*5: CD-ROM/DVD-ROM は、搭載必須製品です。必要なデバイスを選択の上、購入願います。  
 \*7: ラックタイプのモデルには、ラックマウントキットが含まれています。  
 \*20: Windows Server 2003 x64 Editions 環境には、制限事項がありますので「7.3.3 構成上の注意事項」「7.1 OS 情報」「Windows Server 2003 x64 Editions プレインストールモデルの制限事項」を参照願います。

<システム装置および内蔵オプション編>

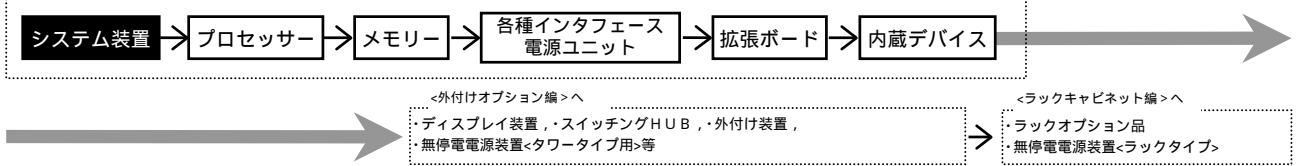

25 HA8000/TS20 (TS20 AH) RAID (SAS) モデル/ラックタイプ (\*7)

[ Windows Server 2003 R2, Enterprise Edition 日本語版 (SP2) (25CAL 付き) プレインストールモデル ]

モデル	プロセッサ	ディスプレイ コントローラ	内蔵 RAID	メモリー	CD-ROM/DVD-ROM DVD-RAM	セット形名	希望小売価格	保守料(月額)	
								維持保守	出張修理
Windows Server 2003 R2, Enterprise Edition 日本語版 (SP2) (25CAL 付き) プレインストールモデル	Xeon E5450 (3GHz/2x6MB) ×1CPU	SAS	選択 (*2)(*3)	選択 (*1)	選択 (*4)	GQMT20AH-3BNN1N1	¥1,228,500 (税抜)¥1,170,000	¥4,226 (税抜)¥4,025	¥3,168 (税抜)¥3,017
	Xeon E5430 (2.66GHz/2x6MB) ×1CPU					GQMT20AH-3ANN1N1	¥1,186,500 (税抜)¥1,130,000	¥3,946 (税抜)¥3,758	¥2,958 (税抜)¥2,817
	Xeon E5405 (2GHz/2x6MB) ×1CPU					GQMT20AH-39NN1N1	¥1,107,750 (税抜)¥1,055,000	¥3,421 (税抜)¥3,258	¥2,564 (税抜)¥2,442
	Xeon X5260 (3.33GHz/6MB) ×1CPU					GQMT20AH-37NN1N1	¥1,092,000 (税抜)¥1,040,000	¥3,316 (税抜)¥3,158	¥2,485 (税抜)¥2,367
	Xeon E5205 (1.86GHz/6MB) ×1CPU					GQMT20AH-36NN1N1	¥967,050 (税抜)¥921,000	¥2,485 (税抜)¥2,367	¥1,864 (税抜)¥1,775

26 HA8000/TS20 (TS20 AH) RAID (SAS) モデル/ラックタイプ (\*7)

[ Windows Server 2003 R2, Standard Edition 日本語版 (SP2) (5CAL 付き) プレインストールモデル ]

モデル	プロセッサ	ディスプレイ コントローラ	内蔵 RAID	メモリー	CD-ROM/DVD-ROM DVD-RAM	セット形名	希望小売価格	保守料(月額)	
								維持保守	出張修理
Windows Server 2003 R2, Standard Edition 日本語版 (SP2) (5CAL 付き) プレインストールモデル	Xeon E5450 (3GHz/2x6MB) ×1CPU	SAS	選択 (*2)(*3)	選択 (*1)	選択 (*4)	GQLT20AH-3BNN1N1	¥714,000 (税抜)¥680,000	¥4,226 (税抜)¥4,025	¥3,168 (税抜)¥3,017
	Xeon E5430 (2.66GHz/2x6MB) ×1CPU					GQLT20AH-3ANN1N1	¥672,000 (税抜)¥640,000	¥3,946 (税抜)¥3,758	¥2,958 (税抜)¥2,817
	Xeon E5405 (2GHz/2x6MB) ×1CPU					GQLT20AH-39NN1N1	¥593,250 (税抜)¥565,000	¥3,421 (税抜)¥3,258	¥2,564 (税抜)¥2,442
	Xeon X5260 (3.33GHz/6MB) ×1CPU					GQLT20AH-37NN1N1	¥577,500 (税抜)¥550,000	¥3,316 (税抜)¥3,158	¥2,485 (税抜)¥2,367
	Xeon E5205 (1.86GHz/6MB) ×1CPU					GQLT20AH-36NN1N1	¥452,550 (税抜)¥431,000	¥2,485 (税抜)¥2,367	¥1,864 (税抜)¥1,775

27 HA8000/TS20 (TS20 AH) RAID (SAS) モデル/ラックタイプ (\*7)

[ OSなしモデル ]

モデル	プロセッサ	ディスプレイ コントローラ	内蔵 RAID	メモリー	CD-ROM/DVD-ROM DVD-RAM	セット形名	希望小売価格	保守料(月額)	
								維持保守	出張修理
OSなしモデル	Xeon E5450 (3GHz/2x6MB) ×1CPU	SAS	選択 (*2)(*3)	選択 (*1)	選択 (*4)	GQAT20AH-3BNN1N0	¥693,000 (税抜)¥660,000	¥4,226 (税抜)¥4,025	¥3,168 (税抜)¥3,017
	Xeon E5430 (2.66GHz/2x6MB) ×1CPU					GQAT20AH-3ANN1N0	¥651,000 (税抜)¥620,000	¥3,946 (税抜)¥3,758	¥2,958 (税抜)¥2,817
	Xeon E5405 (2GHz/2x6MB) ×1CPU					GQAT20AH-39NN1N0	¥572,250 (税抜)¥545,000	¥3,421 (税抜)¥3,258	¥2,564 (税抜)¥2,442
	Xeon X5260 (3.33GHz/6MB) ×1CPU					GQAT20AH-37NN1N0	¥556,500 (税抜)¥530,000	¥3,316 (税抜)¥3,158	¥2,485 (税抜)¥2,367
	Xeon E5205 (1.86GHz/6MB) ×1CPU					GQAT20AH-36NN1N0	¥431,550 (税抜)¥411,000	¥2,485 (税抜)¥2,367	¥1,864 (税抜)¥1,775

各モデル共通仕様	標準搭載品	3.5型70ギバイトディスクドライブ (1.44MB/720KB), 1000BASE-Tx2
	標準添付品	JP1/ServerConductor/Agent (Windows)

\*1: メモリーボードは、搭載必須製品です。必要なメモリーボード(純正品)を選択の上、購入願います。  
 \*2: 内蔵ハードディスクは、搭載必須製品です。必要な内蔵ハードディスク(純正品)を選択の上、購入願います。  
 \*3: 標準のRAIDレベルは、RAID5です。RAIDレベル0, 1, 6, 10, JBODを選択の場合、別途RAID設定サービス(SD-41A1-N10G)を購入願います。  
 \*4: CD-ROM/DVD-ROM/DVD-RAMは、搭載必須製品です。必要なデバイスを選択の上、購入願います。  
 \*7: ラックタイプのモデルには、ラックマウントキットが含まれています。

<システム装置および内蔵オプション編>

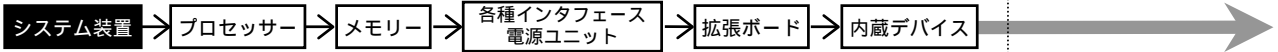

<外付けオプション編>

・ディスプレイ装置、・スイッチングHUB、・外付け装置、  
・無停電電源装置<タワータイプ用>等

<ラックキャビネット編>

・ラックオプション品  
・無停電電源装置<ラックタイプ>

28 HA8000/TS20 (TS20 BH) RAID (シリアルATA) モデル/ラックタイプ (\*7)  
[ Windows Server 2008 Enterprise 日本語版 (25CAL 付き) プレインストールモデル ] (\*30)

モデル	プロセッサ	ディスプレイ コントローラ	内蔵 RAID	メモリー	DVD-ROM	セット形名	希望小売価格	保守料(月額)	
								維持保守	出張修理
Windows Server 2008 Enterprise 日本語版 (25CAL 付き) プレインストールモデル	Xeon E5450 (3GHz/2x6MB) x1CPU	シリアル ATA	選択 (*2)(*3)	選択 (*1)	選択 (*9)	GQQT20BH-3BNN1N2	¥1,188,600 (税抜)¥1,132,000	¥3,955 (税抜)¥3,767	¥2,966 (税抜)¥2,825
	Xeon E5430 (2.66GHz/2x6MB) x1CPU					GQQT20BH-3ANN1N2	¥1,127,700 (税抜)¥1,074,000	¥3,552 (税抜)¥3,383	¥2,669 (税抜)¥2,542
	Xeon E5405 (2GHz/2x6MB) x1CPU					GQQT20BH-39NN1N2	¥1,030,050 (税抜)¥981,000	¥2,896 (税抜)¥2,758	¥2,170 (税抜)¥2,067
	Xeon X5260 (3.33GHz/6MB) x1CPU					GQQT20BH-37NN1N2	¥1,072,050 (税抜)¥1,021,000	¥3,176 (税抜)¥3,025	¥2,380 (税抜)¥2,267
	Xeon E5205 (1.86GHz/6MB) x1CPU					GQQT20BH-36NN1N2	¥958,650 (税抜)¥913,000	¥2,423 (税抜)¥2,308	¥1,820 (税抜)¥1,733

29 HA8000/TS20 (TS20 BH) RAID (シリアルATA) モデル/ラックタイプ (\*7)  
[ Windows Server 2008 Standard 日本語版 (5CAL 付き) プレインストールモデル ] (\*30)

モデル	プロセッサ	ディスプレイ コントローラ	内蔵 RAID	メモリー	DVD-ROM	セット形名	希望小売価格	保守料(月額)	
								維持保守	出張修理
Windows Server 2008 Standard 日本語版 (5CAL 付き) プレインストールモデル	Xeon E5450 (3GHz/2x6MB) x1CPU	シリアル ATA	選択 (*2)(*3)	選択 (*1)	選択 (*9)	GQPT20BH-3BNN1N2	¥674,100 (税抜)¥642,000	¥3,955 (税抜)¥3,767	¥2,966 (税抜)¥2,825
	Xeon E5430 (2.66GHz/2x6MB) x1CPU					GQPT20BH-3ANN1N2	¥613,200 (税抜)¥584,000	¥3,552 (税抜)¥3,383	¥2,669 (税抜)¥2,542
	Xeon E5405 (2GHz/2x6MB) x1CPU					GQPT20BH-39NN1N2	¥515,550 (税抜)¥491,000	¥2,896 (税抜)¥2,758	¥2,170 (税抜)¥2,067
	Xeon X5260 (3.33GHz/6MB) x1CPU					GQPT20BH-37NN1N2	¥557,550 (税抜)¥531,000	¥3,176 (税抜)¥3,025	¥2,380 (税抜)¥2,267
	Xeon E5205 (1.86GHz/6MB) x1CPU					GQPT20BH-36NN1N2	¥444,150 (税抜)¥423,000	¥2,423 (税抜)¥2,308	¥1,820 (税抜)¥1,733

30 HA8000/TS20 (TS20 BH) RAID (シリアルATA) モデル/ラックタイプ (\*7)  
[ Windows Server 2008 Enterprise 32-bit 日本語版 (25CAL 付き) プレインストールモデル ] (\*30)

モデル	プロセッサ	ディスプレイ コントローラ	内蔵 RAID	メモリー	DVD-ROM	セット形名	希望小売価格	保守料(月額)	
								維持保守	出張修理
Windows Server 2008 Enterprise 32-bit 日本語版 (25CAL 付き) プレインストールモデル	Xeon E5450 (3GHz/2x6MB) x1CPU	シリアル ATA	選択 (*2)(*3)	選択 (*1)	選択 (*9)	GQQT20BH-3BNN1N1	¥1,188,600 (税抜)¥1,132,000	¥3,955 (税抜)¥3,767	¥2,966 (税抜)¥2,825
	Xeon E5430 (2.66GHz/2x6MB) x1CPU					GQQT20BH-3ANN1N1	¥1,127,700 (税抜)¥1,074,000	¥3,552 (税抜)¥3,383	¥2,669 (税抜)¥2,542
	Xeon E5405 (2GHz/2x6MB) x1CPU					GQQT20BH-39NN1N1	¥1,030,050 (税抜)¥981,000	¥2,896 (税抜)¥2,758	¥2,170 (税抜)¥2,067
	Xeon X5260 (3.33GHz/6MB) x1CPU					GQQT20BH-37NN1N1	¥1,072,050 (税抜)¥1,021,000	¥3,176 (税抜)¥3,025	¥2,380 (税抜)¥2,267
	Xeon E5205 (1.86GHz/6MB) x1CPU					GQQT20BH-36NN1N1	¥958,650 (税抜)¥913,000	¥2,423 (税抜)¥2,308	¥1,820 (税抜)¥1,733

31 HA8000/TS20 (TS20 BH) RAID (シリアルATA) モデル/ラックタイプ (\*7)  
[ Windows Server 2008 Standard 32-bit 日本語版 (5CAL 付き) プレインストールモデル ] (\*30)

モデル	プロセッサ	ディスプレイ コントローラ	内蔵 RAID	メモリー	DVD-ROM	セット形名	希望小売価格	保守料(月額)	
								維持保守	出張修理
Windows Server 2008 Standard 32-bit 日本語版 (5CAL 付き) プレインストールモデル	Xeon E5450 (3GHz/2x6MB) x1CPU	シリアル ATA	選択 (*2)(*3)	選択 (*1)	選択 (*9)	GQPT20BH-3BNN1N1	¥674,100 (税抜)¥642,000	¥3,955 (税抜)¥3,767	¥2,966 (税抜)¥2,825
	Xeon E5430 (2.66GHz/2x6MB) x1CPU					GQPT20BH-3ANN1N1	¥613,200 (税抜)¥584,000	¥3,552 (税抜)¥3,383	¥2,669 (税抜)¥2,542
	Xeon E5405 (2GHz/2x6MB) x1CPU					GQPT20BH-39NN1N1	¥515,550 (税抜)¥491,000	¥2,896 (税抜)¥2,758	¥2,170 (税抜)¥2,067
	Xeon X5260 (3.33GHz/6MB) x1CPU					GQPT20BH-37NN1N1	¥557,550 (税抜)¥531,000	¥3,176 (税抜)¥3,025	¥2,380 (税抜)¥2,267
	Xeon E5205 (1.86GHz/6MB) x1CPU					GQPT20BH-36NN1N1	¥444,150 (税抜)¥423,000	¥2,423 (税抜)¥2,308	¥1,820 (税抜)¥1,733

各モデル共通仕様	標準搭載品	3.5 型フロッピー ディスクドライブ (1.44MB/720KB), 1000BASE-Tx2
	標準添付品	JP1/ServerConductor/Agent (Windows)

\*1: メモリーボードは、搭載必須製品です。必要なメモリーボード(純正品)を選択の上、購入願います。  
 \*2: 内蔵ハードディスクは、搭載必須製品です。必要な内蔵ハードディスク(純正品)を選択の上、購入願います。  
 \*3: 標準の RAID レベルは、RAID5 です。RAID レベル 0, 1, 6, 10, JBOD を選択の場合、別途 RAID 設定サービス(SD-41A1-N10G)を購入願います。  
 \*7: ラックタイプのモデルには、ラックマウントキットが含まれています。  
 \*9: DVD-ROM は、搭載必須製品です。必ず選択の上、購入願います。  
 \*30: Windows Server 2008 環境には、制限事項がありますので「7. システム構成上の注意事項」「7.1 OS 情報」/「Windows Server 2008 プレインストールモデルの制限事項」を参照願います。

<システム装置および内蔵オプション編>

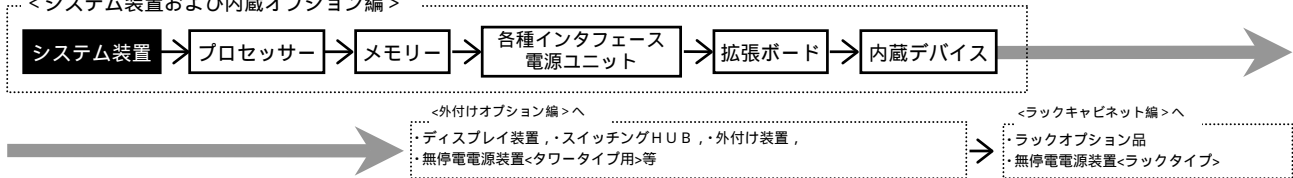

32 HA8000/TS20 (TS20BH) RAID (シリアルATA) モデル/ラックタイプ (\*7)  
 [Windows Server 2003 R2, Enterprise x64 Edition 日本語版 (SP2) (25CAL 付き) プレインストールモデル] (\*20)

モデル	プロセッサ	ディスプレイ コントローラ	内蔵 RAID	メモリー	CD-ROM/DVD-ROM	セット形名	希望小売価格	保守料(月額)	
								維持保守	出張修理
Windows Server 2003 R2, Enterprise x64 Edition 日本語版 (SP2) (25CAL 付き) プレインストールモデル	Xeon E5450 (3GHz/2x6MB) ×1CPU	シリアル ATA	選択 (*2)(*3)	選択 (*1)	選択 (*5)	GQMT20BH-3BNN1N2	¥1,188,600 (税抜)¥1,132,000	¥3,955 (税抜)¥3,767	¥2,966 (税抜)¥2,825
	Xeon E5430 (2.66GHz/2x6MB) ×1CPU					GQMT20BH-3ANN1N2	¥1,127,700 (税抜)¥1,074,000	¥3,552 (税抜)¥3,383	¥2,669 (税抜)¥2,542
	Xeon E5405 (2GHz/2x6MB) ×1CPU					GQMT20BH-39NN1N2	¥1,030,050 (税抜)¥981,000	¥2,896 (税抜)¥2,758	¥2,170 (税抜)¥2,067
	Xeon X5260 (3.33GHz/6MB) ×1CPU					GQMT20BH-37NN1N2	¥1,072,050 (税抜)¥1,021,000	¥3,176 (税抜)¥3,025	¥2,380 (税抜)¥2,267
	Xeon E5205 (1.86GHz/6MB) ×1CPU					GQMT20BH-36NN1N2	¥958,650 (税抜)¥913,000	¥2,423 (税抜)¥2,308	¥1,820 (税抜)¥1,733

33 HA8000/TS20 (TS20BH) RAID (シリアルATA) モデル/ラックタイプ (\*7)  
 [Windows Server 2003 R2, Standard x64 Edition 日本語版 (SP2) (5CAL 付き) プレインストールモデル] (\*20)

モデル	プロセッサ	ディスプレイ コントローラ	内蔵 RAID	メモリー	CD-ROM/DVD-ROM	セット形名	希望小売価格	保守料(月額)	
								維持保守	出張修理
Windows Server 2003 R2, Standard x64 Edition 日本語版 (SP2) (5CAL 付き) プレインストールモデル	Xeon E5450 (3GHz/2x6MB) ×1CPU	シリアル ATA	選択 (*2)(*3)	選択 (*1)	選択 (*5)	GQLT20BH-3BNN1N2	¥674,100 (税抜)¥642,000	¥3,955 (税抜)¥3,767	¥2,966 (税抜)¥2,825
	Xeon E5430 (2.66GHz/2x6MB) ×1CPU					GQLT20BH-3ANN1N2	¥613,200 (税抜)¥584,000	¥3,552 (税抜)¥3,383	¥2,669 (税抜)¥2,542
	Xeon E5405 (2GHz/2x6MB) ×1CPU					GQLT20BH-39NN1N2	¥515,550 (税抜)¥491,000	¥2,896 (税抜)¥2,758	¥2,170 (税抜)¥2,067
	Xeon X5260 (3.33GHz/6MB) ×1CPU					GQLT20BH-37NN1N2	¥557,550 (税抜)¥531,000	¥3,176 (税抜)¥3,025	¥2,380 (税抜)¥2,267
	Xeon E5205 (1.86GHz/6MB) ×1CPU					GQLT20BH-36NN1N2	¥444,150 (税抜)¥423,000	¥2,423 (税抜)¥2,308	¥1,820 (税抜)¥1,733

各モデル共通仕様	標準搭載品	3.5 型フロッピーディスクドライブ (1.44MB/720KB) , 1000BASE-Tx2
	標準添付品	JP1/ServerConductor/Agent (Windows)

\*1: メモリーボードは、搭載必須製品です。必要なメモリーボード(純正品)を選択の上、購入願います。  
 \*2: 内蔵ハードディスクは、搭載必須製品です。必要な内蔵ハードディスク(純正品)を選択の上、購入願います。  
 \*3: 標準の RAID レベルは、RAID5 です。RAID レベル 0, 1, 6, 10, JBOD を選択の場合、別途 RAID 設定サービス (SD-41A1-N10G) を購入願います。  
 \*5: CD-ROM/DVD-ROM は、搭載必須製品です。必要なデバイスを選択の上、購入願います。  
 \*7: ラックタイプのモデルには、ラックマウントキットが含まれています。  
 \*20: Windows Server 2003 x64 Editions 環境には、制限事項がありますので「7.3 環境構成上の注意事項」7.1 OS 情報」Windows Server 2003 x64 Editions プレインストールモデルの制限事項」を参照願います。

<システム装置および内蔵オプション編>

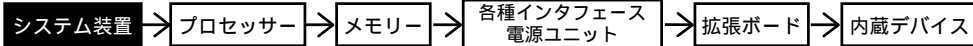

<外付けオプション編>へ

・ディスプレイ装置、・スイッチングHUB、・外付け装置、  
・無停電電源装置<タワータイプ用>等

<ラックキャビネット編>へ

・ラックオプション品  
・無停電電源装置<ラックタイプ>

34 HA8000/TS20 (TS20 BH) RAID (シリアルATA) モデル/ラックタイプ (\*7)  
[Windows Server 2003 R2, Enterprise Edition 日本語版 (SP2) (25CAL 付き) プレインストールモデル]

モデル	プロセッサ	ディスプレイ コントローラ	内蔵 RAID	メモリー	CD-ROM/DVD-ROM DVD-RAM	セット形名	希望小売価格	保守料(月額)	
								維持保守	出張修理
Windows Server 2003 R2, Enterprise Edition 日本語版 (SP2) (25CAL 付き) プレインストールモデル	Xeon E5450 (3GHz/2x6MB) ×1CPU	シリアル ATA	選択 (*2)(*3)	選択 (*1)	選択 (*4)	GQMT20BH-3BNN1N1	¥1,188,600 (税抜)¥1,132,000	¥3,955 (税抜)¥3,767	¥2,966 (税抜)¥2,825
	Xeon E5430 (2.66GHz/2x6MB) ×1CPU					GQMT20BH-3ANN1N1	¥1,127,700 (税抜)¥1,074,000	¥3,552 (税抜)¥3,383	¥2,669 (税抜)¥2,542
	Xeon E5405 (2GHz/2x6MB) ×1CPU					GQMT20BH-39NN1N1	¥1,030,050 (税抜)¥981,000	¥2,896 (税抜)¥2,758	¥2,170 (税抜)¥2,067
	Xeon X5260 (3.33GHz/6MB) ×1CPU					GQMT20BH-37NN1N1	¥1,072,050 (税抜)¥1,021,000	¥3,176 (税抜)¥3,025	¥2,380 (税抜)¥2,267
	Xeon E5205 (1.86GHz/6MB) ×1CPU					GQMT20BH-36NN1N1	¥958,650 (税抜)¥913,000	¥2,423 (税抜)¥2,308	¥1,820 (税抜)¥1,733

35 HA8000/TS20 (TS20 BH) RAID (シリアルATA) モデル/ラックタイプ (\*7)  
[Windows Server 2003 R2, Standard Edition 日本語版 (SP2) (5CAL 付き) プレインストールモデル]

モデル	プロセッサ	ディスプレイ コントローラ	内蔵 RAID	メモリー	CD-ROM/DVD-ROM DVD-RAM	セット形名	希望小売価格	保守料(月額)	
								維持保守	出張修理
Windows Server 2003 R2, Standard Edition 日本語版 (SP2) (5CAL 付き) プレインストールモデル	Xeon E5450 (3GHz/2x6MB) ×1CPU	シリアル ATA	選択 (*2)(*3)	選択 (*1)	選択 (*4)	GQLT20BH-3BNN1N1	¥674,100 (税抜)¥642,000	¥3,955 (税抜)¥3,767	¥2,966 (税抜)¥2,825
	Xeon E5430 (2.66GHz/2x6MB) ×1CPU					GQLT20BH-3ANN1N1	¥613,200 (税抜)¥584,000	¥3,552 (税抜)¥3,383	¥2,669 (税抜)¥2,542
	Xeon E5405 (2GHz/2x6MB) ×1CPU					GQLT20BH-39NN1N1	¥515,550 (税抜)¥491,000	¥2,896 (税抜)¥2,758	¥2,170 (税抜)¥2,067
	Xeon X5260 (3.33GHz/6MB) ×1CPU					GQLT20BH-37NN1N1	¥557,550 (税抜)¥531,000	¥3,176 (税抜)¥3,025	¥2,380 (税抜)¥2,267
	Xeon E5205 (1.86GHz/6MB) ×1CPU					GQLT20BH-36NN1N1	¥444,150 (税抜)¥423,000	¥2,423 (税抜)¥2,308	¥1,820 (税抜)¥1,733

36 HA8000/TS20 (TS20 BH) RAID (シリアルATA) モデル/ラックタイプ (\*7)  
[OSなしモデル]

モデル	プロセッサ	ディスプレイ コントローラ	内蔵 RAID	メモリー	CD-ROM/DVD-ROM DVD-RAM	セット形名	希望小売価格	保守料(月額)	
								維持保守	出張修理
OSなしモデル	Xeon E5450 (3GHz/2x6MB) ×1CPU	シリアル ATA	選択 (*2)(*3)	選択 (*1)	選択 (*4)	GQAT20BH-3BNN1N0	¥653,100 (税抜)¥622,000	¥3,955 (税抜)¥3,767	¥2,966 (税抜)¥2,825
	Xeon E5430 (2.66GHz/2x6MB) ×1CPU					GQAT20BH-3ANN1N0	¥592,200 (税抜)¥564,000	¥3,552 (税抜)¥3,383	¥2,669 (税抜)¥2,542
	Xeon E5405 (2GHz/2x6MB) ×1CPU					GQAT20BH-39NN1N0	¥494,550 (税抜)¥471,000	¥2,896 (税抜)¥2,758	¥2,170 (税抜)¥2,067
	Xeon X5260 (3.33GHz/6MB) ×1CPU					GQAT20BH-37NN1N0	¥536,550 (税抜)¥511,000	¥3,176 (税抜)¥3,025	¥2,380 (税抜)¥2,267
	Xeon E5205 (1.86GHz/6MB) ×1CPU					GQAT20BH-36NN1N0	¥423,150 (税抜)¥403,000	¥2,423 (税抜)¥2,308	¥1,820 (税抜)¥1,733

各モデル共通仕様	標準搭載品	3.5型70ピンディスクドライブ (1.44MB/720KB), 1000BASE-Tx2
	標準添付品	JP1/ServerConductor/Agent (Windows)

\*1: メモリーボードは、搭載必須製品です。必要なメモリーボード(純正品)を選択の上、購入願います。  
 \*2: 内蔵ハードディスクは、搭載必須製品です。必要な内蔵ハードディスク(純正品)を選択の上、購入願います。  
 \*3: 標準のRAIDレベルは、RAID5です。RAIDレベル0, 1, 6, 10, JBODを選択の場合、別途RAID設定サービス(SD-41A1-N10G)を購入願います。  
 \*4: CD-ROM/DVD-ROM/DVD-RAMは、搭載必須製品です。必要なデバイスを選択の上、購入願います。  
 \*7: ラックタイプのモデルには、ラックマウントキットが含まれています。



<システム装置および内蔵オプション編>

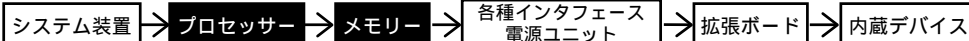

<外付けオプション編>へ

- ・ディスプレイ装置、・スイッチングHUB、・外付け装置、
- ・無停電電源装置<タワータイプ用>等

<ラックキャビネット編>へ

- ・ラックオプション品
- ・無停電電源装置<ラックタイプ>

・ [加税] はカスタムメイド対象製品です。  
 ・ 表記の価格は、希望小売価格です。

TS20 AH  
TS20 BH

プロセッサ

プロセッサ-スロット 1~2

- 選択
- プロセッサ  
 (Xeon E5205 (1.86GHz/L2 キャッシュ 6MB))  
 (GQ-ECDDP1P8CEX) [加税A] ¥67,200(税込)  
 (GQ-ECDDP1P8C) ¥67,200(税込)  
 ・システム装置に1個標準搭載されます。
  - プロセッサ  
 (Xeon X5260 (3.33GHz/L2 キャッシュ 6MB))  
 (GQ-ECDDP3P3CEX) [加税A] ¥189,000(税込)  
 (GQ-ECDDP3P3C) ¥189,000(税込)  
 ・システム装置に1個標準搭載されます。
  - プロセッサ  
 (Xeon E5405 (2GHz/L2 キャッシュ 2x6MB))  
 (GQ-ECDDP2P0CEX) [加税A] ¥94,500(税込)  
 (GQ-ECDDP2P0C) ¥94,500(税込)  
 ・システム装置に1個標準搭載されます。
  - プロセッサ  
 (Xeon E5430 (2.66GHz/L2 キャッシュ 2x6MB))  
 (GQ-ECDDP2P6CEX) [加税A] ¥181,650(税込)  
 (GQ-ECDDP2P6C) ¥181,650(税込)  
 ・システム装置に1個標準搭載されます。
  - プロセッサ  
 (Xeon E5450 (3GHz/L2 キャッシュ 2x6MB))  
 (GQ-ECDDP3P0CEX) [加税A] ¥273,000(税込)  
 (GQ-ECDDP3P0C) ¥273,000(税込)  
 ・システム装置に1個標準搭載されます。

システム装置本体 I/F & スロット	
1	ディスプレイインタフェース
2	キーボードインタフェース
3	マウスインタフェース
4	シリアルインタフェース (COM1)
5	シリアルインタフェース (COM2)
6	パラレルインタフェース
7	SCSIインタフェース
8	ネットワークインタフェース
9	プロセッサスロット
10	メモリスロット
11	拡張スロット
12	拡張ストレージベイ
13	電源スロット
14	I D E インタフェース
15	F D D インタフェース
16	U S B インタフェース

(凡例) : 同時接続〔搭載〕可  
 : 選択接続〔搭載〕のみ

- プロセッサ搭載条件表 -

- ・仕様の異なるプロセッサの混在はできません。
- ・仕様の異なるプロセッサへの入替えはできません。また、2CPUから1CPUへの変更もできません。

<HA8000/TS20 AH, BH>

【プロセッサ搭載パターン】

プロセッサ数	プロセッサスロット	
	1	2
1CPU	プロセッサ	-
2CPU	プロセッサ	プロセッサ

網掛け部分のプロセッサは標準搭載されますので、別途購入の必要はありません。

メモリー

メモリー-スロット 1~6

メモリーは、搭載必須製品です。  
 必要なメモリーボードを選択の上、購入願います。

- 選択
- メモリーボード  
 (1GB(512MBx2):DDR2 SDRAM)  
 (GQ-MJ701G2MEX) [加税A] ¥42,000(税込)  
 (GQ-MJ701G2M) ¥42,000(税込)  
 ・本ボードはメモリスロットを2個使用します。
  - メモリーボード  
 (2GB(1GBx2):DDR2 SDRAM)  
 (GQ-MJ702G2MEX) [加税A] ¥84,000(税込)  
 (GQ-MJ702G2M) ¥84,000(税込)  
 ・本ボードはメモリスロットを2個使用します。
  - メモリーボード  
 (4GB(2GBx2):DDR2 SDRAM)  
 (GQ-MJ704G2MEX) [加税A] ¥155,400(税込)  
 (GQ-MJ704G2M) ¥155,400(税込)  
 ・本ボードはメモリスロットを2個使用します。
  - メモリーボード  
 (8GB(4GBx2):DDR2 SDRAM)  
 (GQ-MJ708G2MEX) [加税A] ¥892,500(税込)  
 (GQ-MJ708G2M) ¥892,500(税込)  
 ・本ボードはメモリスロットを2個使用します。

- メモリー搭載条件表 -

- ・メモリーボードの搭載位置/順序は下記条件となります。

<HA8000/TS20 AH, BH>

【実装条件】

- ・必ず2枚単位で実装します。
- ・スロット1, 4は同一形名のメモリーボードを実装します。(スロット2, 5/スロット3, 6も同様)

メモリー実装構成	スロット1	スロット2	スロット3	スロット4	スロット5	スロット6	搭載順序
メモリーボード 2枚時		-			-		
メモリーボード 4枚時		-	-		-	-	
メモリーボード 6枚時							

【実装条件】

- ・メモリーボードの容量別の搭載順序は下記となります。  
 (メモリー-スロット1,4に実装の容量) (メモリー-スロット2,5に実装の容量) (メモリー-スロット3,6に実装の容量)

<システム装置および内蔵オプション編>

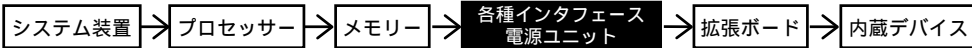

<外付けオプション編>へ

・ディスプレイ装置、・スイッチングHUB、・外付け装置、  
・無停電電源装置<タワータイプ用>等

<ラックキャビネット編>へ

・ラックオプション品  
・無停電電源装置<ラックタイプ>

・ [加付] はカスタムメイド対象製品です。  
・ 表記の価格は、希望小売価格です。

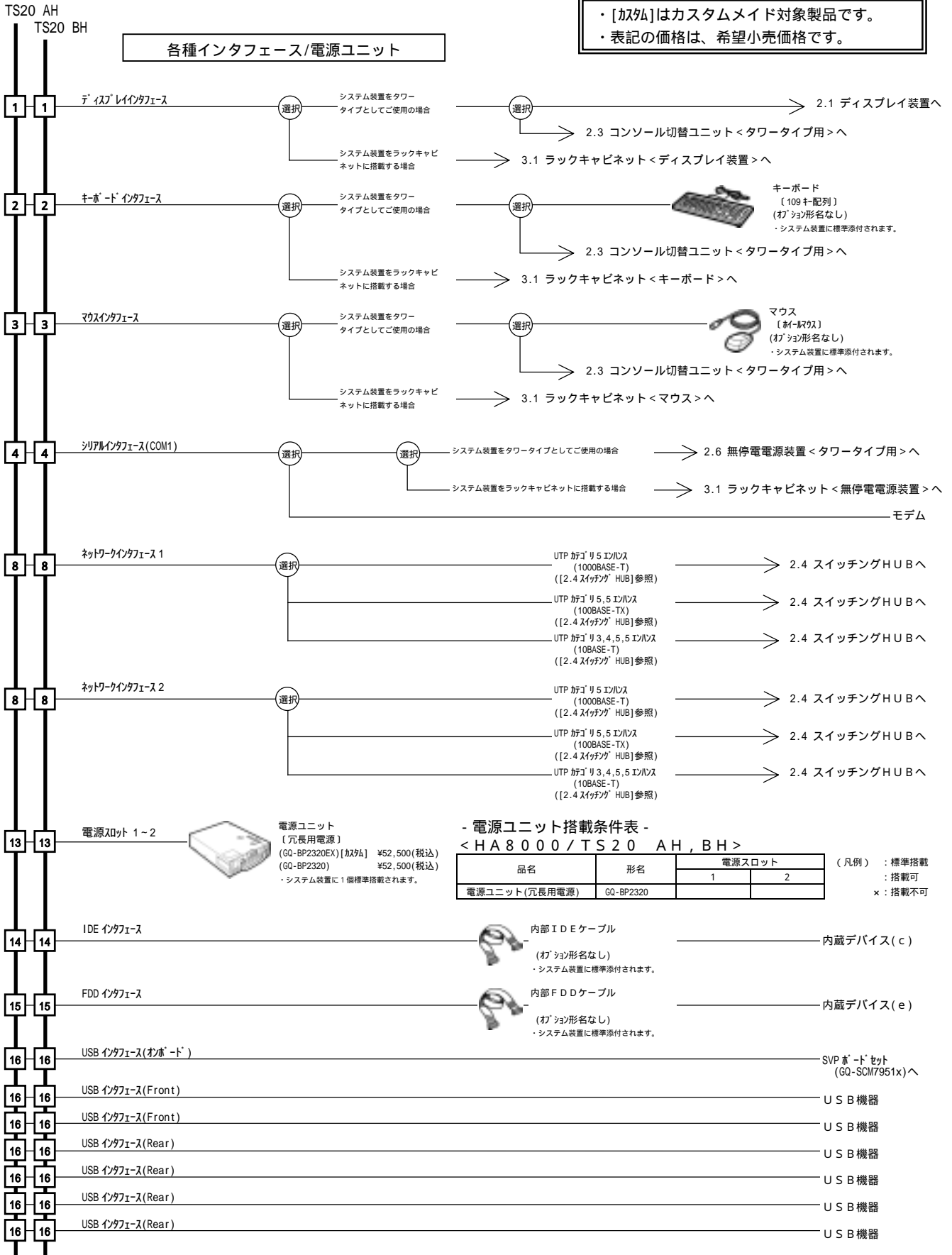

- 電源ユニット搭載条件表 -  
< HA8000 / TS20 AH, BH >

品名	形名	電源スロット	
		1	2
電源ユニット(冗長用電源)	GQ-BP2320		

(凡例) : 標準搭載  
: 搭載可  
x : 搭載不可

<システム装置および内蔵オプション編>

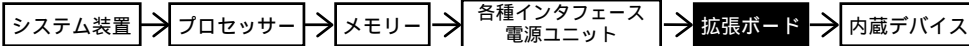

<外付けオプション編>へ

・ディスプレイ装置, ・スイッチングHUB, ・外付け装置,  
・無停電電源装置<タワータイプ用>等

<ラックキャビネット編>へ

・ラックオプション品  
・無停電電源装置<ラックタイプ>

・ [カスタム] はカスタムメイド対象製品です。  
・ 表記の価格は、希望小売価格です。

TS20 AH  
TS20 BH

拡張ボード

各拡張ボードは同時選択可能ですが、搭載条件があります。  
搭載条件表を合わせてご参照下さい。

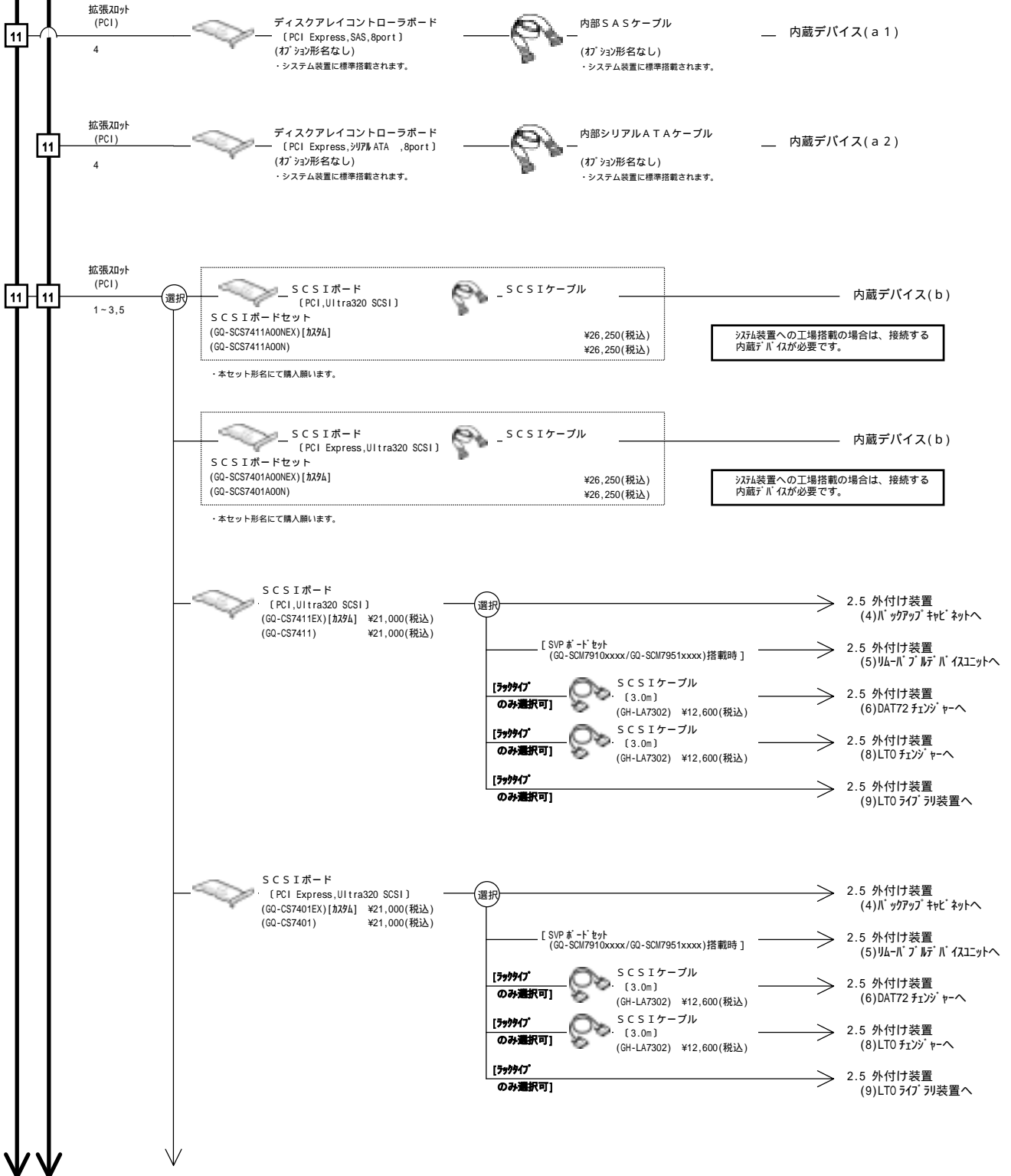

<システム装置および内蔵オプション編>

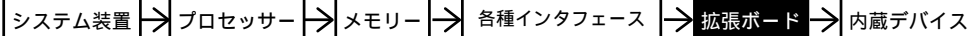

<外付けオプション編>へ

・ディスプレイ装置、・スイッチングHUB、・外付け装置、  
・無停電電源装置<タワータイプ用>等

<ラックキャビネット編>へ

・ラックオプション品  
・無停電電源装置<ラックタイプ>

・[カスタム]はカスタムメイド対象製品です。  
・表記の価格は、希望小売価格です。

TS20 AH  
TS20 BH



LANボード  
〔PCI,1000BASE-T〕  
(GQ-CN7542EX) [カスタム] ¥27,300(税込)  
(GQ-CN7542) ¥27,300(税込)

同時 UTP カテゴリ5 E/ハス  
(1000BASE-T)  
〔2.4スイッチング HUB〕参照

→ 2.4 スwitchングHUBへ



LANボード  
〔PCI,1000BASE-T,2Port〕  
(GQ-CN6552EX) [カスタム] ¥38,850(税込)  
(GQ-CN6552) ¥38,850(税込)

同時 UTP カテゴリ5 E/ハス  
(1000BASE-T)  
〔2.4スイッチング HUB〕参照  
同時 UTP カテゴリ5 E/ハス  
(1000BASE-T)  
〔2.4スイッチング HUB〕参照

→ 2.4 スwitchングHUBへ

→ 2.4 スwitchングHUBへ



LANボード  
〔PCI Express,1000BASE-T〕  
(GQ-CN7572EX) [カスタム] ¥33,600(税込)  
(GQ-CN7572) ¥33,600(税込)

同時 UTP カテゴリ5 E/ハス  
(1000BASE-T)  
〔2.4スイッチング HUB〕参照

→ 2.4 スwitchングHUBへ

[ラックタイプのみ選択可]



SASボード  
〔PCI Express,12Gbps〕  
(GQ-CE7101EX) [カスタム] ¥126,000(税込)  
(GQ-CE7101) ¥126,000(税込)

\*1:同一システム装置へBR20(BR201),BR50及び  
ディスクレイドシステムの混在接続はできません。

選択

→ 2.5 外付け装置 \*1  
(1)BR20(BR201)へ

→ 2.5 外付け装置  
(7)LTOオートローターへ

→ 2.5 外付け装置  
(9)LTOライブラリ装置へ



Fibre Channelボード  
〔PCI Express,FC-PH-3/  
FC-AL-2準拠,4Gbps〕  
(GQ-CC7425EX) [カスタム] ¥186,900(税込)  
(GQ-CC7425) ¥186,900(税込)

\*1:同一システム装置へBR20(BR201),BR50及び  
ディスクレイドシステムの混在接続はできません。

→ 2.5 外付け装置 \*1  
(2)BR50へ



Fibre Channelボード  
〔PCI Express,FC-PH-3/  
FC-AL-2準拠,7.2Gbpsポート〕  
(GQ-CC7405EX) [カスタム] ¥373,800(税込)  
(GQ-CC7405) ¥373,800(税込)

\*1:同一システム装置へBR20(BR201),BR50及び  
ディスクレイドシステムの混在接続はできません。

同時

→ 2.5 外付け装置 \*1  
(2)BR50へ

→ 2.5 外付け装置 \*1  
(2)BR50へ



Fibre Channelボード  
〔PCI Express,FC-PH-3/  
FC-AL-2準拠,4Gbps〕  
(GQ-CC7421EX) [カスタム] ¥343,350(税込)  
(GQ-CC7421) ¥343,350(税込)  
・BR50接続は、Fibre Channelボード〔GQ-CC7425EX/GQ-CC7425〕へ切替え(2008.07.25.より)

\*1:同一システム装置へBR20(BR201),BR50及び  
ディスクレイドシステムの混在接続はできません。

選択

→ 2.5 外付け装置 \*1  
(3)ディスクレイドシステムへ

→ 2.5 外付け装置  
(9)LTOライブラリ装置へ



Fibre Channelボード  
〔PCI Express,FC-PH-3/  
FC-AL-2準拠,4Gbps,ディスクレイドポート〕  
(GQ-CC7402EX) [カスタム] ¥460,950(税込)  
(GQ-CC7402) ¥460,950(税込)  
・BR50接続は、Fibre Channelボード〔GQ-CC7405EX/GQ-CC7405〕へ切替え(2008.07.25.より)

\*1:同一システム装置へBR20(BR201),BR50及び  
ディスクレイドシステムの混在接続はできません。

選択

→ 2.5 外付け装置 \*1  
(3)ディスクレイドシステムへ

→ 2.5 外付け装置 \*1  
(3)ディスクレイドシステムへ

→ 2.5 外付け装置  
(9)LTOライブラリ装置へ

→ 2.5 外付け装置  
(9)LTOライブラリ装置へ

<システム装置および内蔵オプション編>

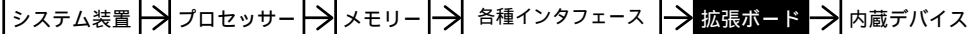

<外付けオプション編>へ

・ディスプレイ装置、・スイッチングHUB、・外付け装置、  
・無停電電源装置<タワータイプ用>等

<ラックキャビネット編>へ

・ラックオプション品  
・無停電電源装置<ラックタイプ>

TS20 AH  
TS20 BH

・[カスタム]はカスタムメイド対象製品です。  
・表記の価格は、希望小売価格です。

**SVPボード**  
(PCI, 100BASE-TX, 電源エッジ付き)

・SVPマイクロプログラム

ネットワーク  
インターフェース

UTP 対応 5.5 エッジ  
(100BASE-TX)  
([2.4 スwitching HUB] 参照)

SVPボードセット  
(G0-SCM79004TONEX) [カスタム]  
(G0-SCM79004TON)

電源コンセントが1個必要です。

¥110,250(税込)  
¥110,250(税込)

・本セット形名にて購入願います。

**SVPボード**  
(PCI, 100BASE-TX, 電源エッジ付き)

・SVPマイクロプログラム

ネットワーク  
インターフェース

外部筐体  
電源連動機能

MANAGEMENT  
インターフェース  
(Max5 台まで接続可)

UTP 対応 5.5 エッジ  
(100BASE-TX)  
([2.4 スwitching HUB] 参照)

SVPボードセット  
(G0-SCM79104TONEX) [カスタム]  
(G0-SCM79104TON)

電源コンセントが1個必要です。

¥176,400(税込)  
¥176,400(税込)

・本セット形名にて購入願います。

・メンテナンスケーブル — RJ-45 対応  
エッジ(G00RR166)へ  
(GH-LY7151) ¥8,400(税込)

・RJ-45 対応エッジへの接続時は、RJ-45 対応エッジに  
メンテナンスケーブルがセットされていますので別途購入の必要はありません。

**SVPボード**  
(PCI, 100BASE-TX, 電源エッジ付き)

・SVPマイクロプログラム

ネットワーク  
インターフェース

外部筐体  
電源連動機能

MANAGEMENT  
インターフェース  
(Max5 台まで接続可)

リモート  
コンソール機能

USB  
インターフェース

UTP 対応 5.5 エッジ  
(100BASE-TX)  
([2.4 スwitching HUB] 参照)

SVPボードセット  
(G0-SCM7951100NEX) [カスタム]  
(G0-SCM7951100N)

電源コンセントが1個必要です。

¥210,000(税込)  
¥210,000(税込)

・本セット形名にて購入願います。

・メンテナンスケーブル — RJ-45 対応  
エッジ(G00RR166)へ  
(GH-LY7151) ¥8,400(税込)

USBケーブル — オンボード  
USBインターフェースへ  
・SVPボードセットに標準添付されます。

・RJ-45 対応エッジへの接続時は、RJ-45 対応エッジに  
メンテナンスケーブルがセットされていますので別途購入の必要はありません。

<システム装置および内蔵オプション編>

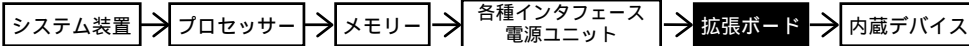

<外付けオプション編>へ

・ディスプレイ装置、・スイッチングHUB、・外付け装置、  
・無停電電源装置<タワータイプ用>等

<ラックキャビネット編>へ

・ラックオプション品  
・無停電電源装置<ラックタイプ>

- 拡張ボード搭載条件表 -

- ・拡張ボードの搭載位置および最大搭載枚数については、下表のとおりです。
- ・SVPボードをご使用の場合、管理用ソフトウェアのJP1/ServerConductor/Advanced Agentを必ずご購入ください。また、ご使用の機能に応じてJP1/ServerConductor/Server Managerが必要となります。

<HA8000/TS20 AH RAID(SAS)モデル>

品名	形名	拡張ボード優先順位	最大搭載枚数	拡張スロット PCI				
				PCI Express	64bit/133MHz	PCI Express		32bit/33MHz
				4レーン	3.3Vキ	4レーン	8レーン	5Vキ
				1		2		3
ディスクアレイコントローラボード	70-7070形名なし	-	1	x	x	x	x	x
SCSIボードセット (*1)	G0-SCS7411A00NEX G0-SCS7411A00N	[8]	1	x		x	x	x
SCSIボードセット (*1)	G0-SCS7401A00NEX G0-SCS7401A00N	[2]	(折一)		x		x	x
SCSIボード	G0-CS7411EX G0-CS7411	[8]	1	x		x	x	x
SCSIボード	G0-CS7401EX G0-CS7401	[2]	2		x		x	x
LANボード(1000BASE-T) (*2)	G0-CN7542EX G0-CN7542	[9]	1	x		x	x	x
LANボード(1000BASE-T 2Port)	G0-CN6552EX G0-CN6552	[10]	1	x		x	x	x
LANボード(1000BASE-T)	G0-CN7572EX G0-CN7572	[7]	2		x		x	x
SASボード	G0-CE7101EX G0-CE7101	[1]	1		x	x	x	x
Fibre Channelボード	G0-CC7425EX G0-CC7425	[4]	2		x		x	x
Fibre Channelボード	G0-CC7405EX G0-CC7405	[6]	2		x		x	x
Fibre Channelボード	G0-CC7421EX G0-CC7421	[3]	2		x		x	x
Fibre Channelボード	G0-CC7402EX G0-CC7402	[5]	2		x		x	x
SVPボードセット	G0-SCM79004TONEX G0-SCM79004TON	[11]	1 (折一)	x	x	x	x	
SVPボードセット	G0-SCM79104TONEX G0-SCM79104TON	[11]		x	x	x	x	
SVPボードセット	G0-SCM795100NEX G0-SCM795100N	[11]		x	x	x	x	

(凡例) : 標準搭載  
: 搭載可 (搭載優先順位)  
x : 搭載不可

\*1:システム装置への工場搭載の場合は、接続する内蔵デバイスが必要です。  
\*2:Windows Server 2008 環境時は、未対応です。

<HA8000/TS20 BH RAID(シリアルATA)モデル>

品名	形名	拡張ボード優先順位	最大搭載枚数	拡張スロット PCI				
				PCI Express	64bit/133MHz	PCI Express		32bit/33MHz
				4レーン	3.3Vキ	4レーン	8レーン	5Vキ
				1		2		3
ディスクアレイコントローラボード	70-7070形名なし	-	1	x	x	x	x	x
SCSIボードセット (*1)	G0-SCS7411A00NEX G0-SCS7411A00N	[8]	1	x		x	x	x
SCSIボードセット (*1)	G0-SCS7401A00NEX G0-SCS7401A00N	[2]	(折一)		x		x	x
SCSIボード	G0-CS7411EX G0-CS7411	[8]	1	x		x	x	x
SCSIボード	G0-CS7401EX G0-CS7401	[2]	2		x		x	x
LANボード(1000BASE-T) (*2)	G0-CN7542EX G0-CN7542	[9]	1	x		x	x	x
LANボード(1000BASE-T 2Port)	G0-CN6552EX G0-CN6552	[10]	1	x		x	x	x
LANボード(1000BASE-T)	G0-CN7572EX G0-CN7572	[7]	2		x		x	x
SASボード	G0-CE7101EX G0-CE7101	[1]	1		x	x	x	x
Fibre Channelボード	G0-CC7425EX G0-CC7425	[4]	2		x		x	x
Fibre Channelボード	G0-CC7405EX G0-CC7405	[6]	2		x		x	x
Fibre Channelボード	G0-CC7421EX G0-CC7421	[3]	2		x		x	x
Fibre Channelボード	G0-CC7402EX G0-CC7402	[5]	2		x		x	x
SVPボードセット	G0-SCM79004TONEX G0-SCM79004TON	[11]	1 (折一)	x	x	x	x	
SVPボードセット	G0-SCM79104TONEX G0-SCM79104TON	[11]		x	x	x	x	
SVPボードセット	G0-SCM795100NEX G0-SCM795100N	[11]		x	x	x	x	

(凡例) : 標準搭載  
: 搭載可 (搭載優先順位)  
x : 搭載不可

\*1:システム装置への工場搭載の場合は、接続する内蔵デバイスが必要です。  
\*2:Windows Server 2008 環境時は、未対応です。

<システム装置および内蔵オプション編>

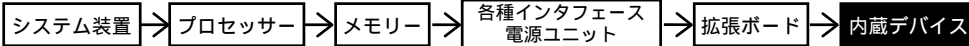

<外付けオプション編>へ

・ディスプレイ装置、・スイッチングHUB、・外付け装置、  
・無停電電源装置<タワータイプ用>等

<ラックキャビネット編>へ

・ラックオプション品  
・無停電電源装置<ラックタイプ>

TS20 AH  
TS20 BH

内蔵デバイス

・ [加付A] はカスタムメイド対象製品です。  
・ 表記の価格は、希望小売価格です。

搭載条件については搭載条件表をご参照下さい。

また、バックアップデバイスに必要なソフトについては [ 7 . システム構成上の注意事項 ] をご参照下さい。

( a 1 )

12

同時

拡張スロット<sup>1</sup> 13.5 型 1-4

内蔵ハードディスクは、搭載必須製品です。  
必要な内蔵ハードディスクを選択の上、  
購入願います。

<ご注意>  
・内蔵ハードディスク増設時には、必ず  
保守サービス会社によるオプション増設  
サービスをご利用願います。

選択



内蔵ハードディスク  
〔 73GB, SAS(15000r/min), 3.5 型, 対応<sup>1</sup>ラック 対応〕  
(GQ-UH70735DEX/RX) [加付A] ¥52,500(税込)  
(GQ-UH70735D) ¥52,500(税込)  
・GQ-UHxxxxxxRX はオプション<sup>1</sup>で対応製品です。



内蔵ハードディスク  
〔 146GB, SAS(15000r/min), 3.5 型, 対応<sup>1</sup>ラック 対応〕  
(GQ-UH71465DEX/RX) [加付A] ¥84,000(税込)  
(GQ-UH71465D) ¥84,000(税込)  
・GQ-UHxxxxxxRX はオプション<sup>1</sup>で対応製品です。



内蔵ハードディスク  
〔 300GB, SAS(15000r/min), 3.5 型, 対応<sup>1</sup>ラック 対応〕  
(GQ-UH73005DEX/RX) [加付A] ¥147,000(税込)  
(GQ-UH73005D) ¥147,000(税込)  
・GQ-UHxxxxxxRX はオプション<sup>1</sup>で対応製品です。

ハードディスクキット

〔ハードディスク増設用<sup>1</sup>ケーブル, 4ベイ〕  
(GQ-ES7605EX) [加付A] ¥40,950(税込)  
(GQ-ES7605) ¥40,950(税込)

拡張スロット<sup>1</sup> 13.5 型 5-8

<ご注意>  
・内蔵ハードディスク増設時には、必ず  
保守サービス会社によるオプション増設  
サービスをご利用願います。

選択



内蔵ハードディスク  
〔 73GB, SAS(15000r/min), 3.5 型, 対応<sup>1</sup>ラック 対応〕  
(GQ-UH70735DEX/RX) [加付A] ¥52,500(税込)  
(GQ-UH70735D) ¥52,500(税込)  
・GQ-UHxxxxxxRX はオプション<sup>1</sup>で対応製品です。



内蔵ハードディスク  
〔 146GB, SAS(15000r/min), 3.5 型, 対応<sup>1</sup>ラック 対応〕  
(GQ-UH71465DEX/RX) [加付A] ¥84,000(税込)  
(GQ-UH71465D) ¥84,000(税込)  
・GQ-UHxxxxxxRX はオプション<sup>1</sup>で対応製品です。



内蔵ハードディスク  
〔 300GB, SAS(15000r/min), 3.5 型, 対応<sup>1</sup>ラック 対応〕  
(GQ-UH73005DEX/RX) [加付A] ¥147,000(税込)  
(GQ-UH73005D) ¥147,000(税込)  
・GQ-UHxxxxxxRX はオプション<sup>1</sup>で対応製品です。

<システム装置および内蔵オプション編>

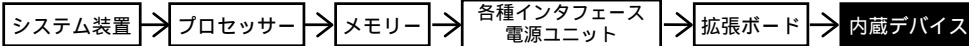

<外付けオプション編>へ

・ディスプレイ装置、・スイッチングHUB、・外付け装置、  
・無停電電源装置<タワータイプ用>等

<ラックキャビネット編>へ

・ラックオプション品  
・無停電電源装置<ラックタイプ>

・ [加税] はカスタムメイド対象製品です。  
・ 表記の価格は、希望小売価格です。

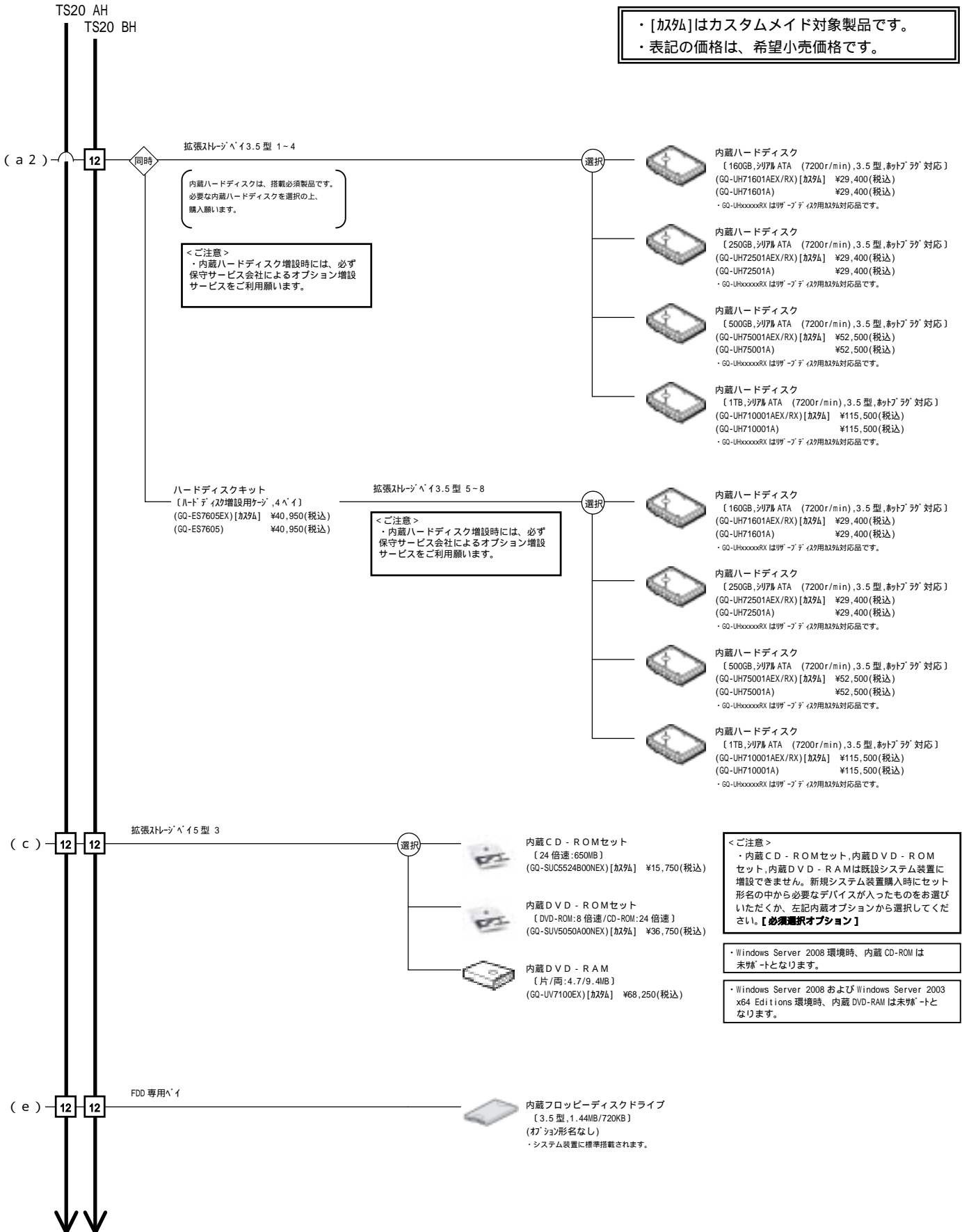



<システム装置および内蔵オプション編>

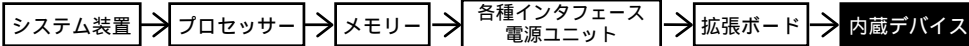

<外付けオプション編>へ

- ・ディスプレイ装置、・スイッチングHUB、・外付け装置、
- ・無停電電源装置<タワータイプ用>等

<ラックキャビネット編>へ

- ・ラックオプション品
- ・無停電電源装置<ラックタイプ>

・ [加税] はカスタムメイド対象製品です。  
 ・ 表記の価格は、希望小売価格です。

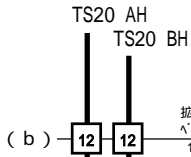

内蔵 DAT ( DAT 7 2 ) [ おまかせ安心モデル ( 3 年 ) 用 ]

バックアップソフトウェア	バックアップデバイス	内蔵 DAT ( DAT 7 2 ) [ おまかせ安心モデル ( 3 年 ) 用 ]	内蔵 DAT ( DAT 7 2 ) [ おまかせ安心モデル ( 3 年 ) 用 ]
CA ARCserve Backup r12 for Windows + Disaster Recovery Option + Agent for Open Files + Client Agent for Windows [10ライセンス]	内蔵 DAT ( DAT 7 2 ) (非/圧縮:36/72GB) ・ 対応 (DDS テーカ-トリッジ [HS-4/170S])x40 巻 (10 巻/年+10 巻/「お届け安心サービス」付き)	内蔵 DAT セット (GQ-SUD7732W56AEX) [加税] ¥882,000(税込)	
CA ARCserve Backup r12 for Windows + Disaster Recovery Option + Client Agent for Windows [10ライセンス]	内蔵 DAT ( DAT 7 2 ) (非/圧縮:36/72GB) ・ 対応 (DDS テーカ-トリッジ [HS-4/170S])x20 巻 (5 巻/年+5 巻/「お届け安心サービス」付き)	内蔵 DAT セット (GQ-SUD7732W55AEX) [加税] ¥800,100(税込)	
CA ARCserve Backup r12 for Windows + Disaster Recovery Option + Client Agent for Windows [10ライセンス]	内蔵 DAT ( DAT 7 2 ) (非/圧縮:36/72GB) ・ 対応 (DDS テーカ-トリッジ [HS-4/170S])x20 巻 (5 巻/年+5 巻/「お届け安心サービス」付き)	内蔵 DAT セット (GQ-SUD7732W54AEX) [加税] ¥726,600(税込)	
CA ARCserve Backup r12 for Windows + Disaster Recovery Option + Agent for Open Files + Client Agent for Windows [5ライセンス]	内蔵 DAT ( DAT 7 2 ) (非/圧縮:36/72GB) ・ 対応 (DDS テーカ-トリッジ [HS-4/170S])x20 巻 (5 巻/年+5 巻/「お届け安心サービス」付き)	内蔵 DAT セット (GQ-SUD7732V53AEX) [加税] ¥645,750(税込)	
CA ARCserve Backup r12 for Windows + Disaster Recovery Option + Client Agent for Windows [5ライセンス]	内蔵 DAT ( DAT 7 2 ) (非/圧縮:36/72GB) ・ 対応 (DDS テーカ-トリッジ [HS-4/170S])x20 巻 (5 巻/年+5 巻/「お届け安心サービス」付き)	内蔵 DAT セット (GQ-SUD7732V52AEX) [加税] ¥563,850(税込)	
CA ARCserve Backup r12 for Windows + Client Agent for Windows [5ライセンス]	内蔵 DAT ( DAT 7 2 ) (非/圧縮:36/72GB) ・ 対応 (DDS テーカ-トリッジ [HS-4/170S])x20 巻 (5 巻/年+5 巻/「お届け安心サービス」付き)	内蔵 DAT セット (GQ-SUD7732V51AEX) [加税] ¥490,350(税込)	
CA ARCserve Backup r12 for Windows + Disaster Recovery Option + Agent for Open Files	内蔵 DAT ( DAT 7 2 ) (非/圧縮:36/72GB) ・ 対応 (DDS テーカ-トリッジ [HS-4/170S])x20 巻 (5 巻/年+5 巻/「お届け安心サービス」付き)	内蔵 DAT セット (GQ-SUD7732V5FAEX) [加税] ¥456,750(税込)	
CA ARCserve Backup r12 for Windows + Disaster Recovery Option	内蔵 DAT ( DAT 7 2 ) (非/圧縮:36/72GB) ・ 対応 (DDS テーカ-トリッジ [HS-4/170S])x20 巻 (5 巻/年+5 巻/「お届け安心サービス」付き)	内蔵 DAT セット (GQ-SUD7732V5DAEX) [加税] ¥374,850(税込)	
CA ARCserve Backup r12 for Windows	内蔵 DAT ( DAT 7 2 ) (非/圧縮:36/72GB) ・ 対応 (DDS テーカ-トリッジ [HS-4/170S])x20 巻 (5 巻/年+5 巻/「お届け安心サービス」付き)	内蔵 DAT セット (GQ-SUD7732V50AEX) [加税] ¥301,350(税込)	
BrightStor ARCserve Backup r11.5 for Windows + Disaster Recovery Option + Agent for Open Files + Universal Client Agent for Windows [10ライセンス]	内蔵 DAT ( DAT 7 2 ) (非/圧縮:36/72GB) ・ 対応 (DDS テーカ-トリッジ [HS-4/170S])x20 巻 (5 巻/年+5 巻/「お届け安心サービス」付き)	内蔵 DAT セット (GQ-SUD7732WR6AEX) [加税] <b>完売しました。</b>	
BrightStor ARCserve Backup r11.5 for Windows + Disaster Recovery Option + Universal Client Agent for Windows [10ライセンス]	内蔵 DAT ( DAT 7 2 ) (非/圧縮:36/72GB) ・ 対応 (DDS テーカ-トリッジ [HS-4/170S])x20 巻 (5 巻/年+5 巻/「お届け安心サービス」付き)	内蔵 DAT セット (GQ-SUD7732WR5AEX) [加税] <b>完売しました。</b>	
BrightStor ARCserve Backup r11.5 for Windows + Universal Client Agent for Windows [10ライセンス]	内蔵 DAT ( DAT 7 2 ) (非/圧縮:36/72GB) ・ 対応 (DDS テーカ-トリッジ [HS-4/170S])x20 巻 (5 巻/年+5 巻/「お届け安心サービス」付き)	内蔵 DAT セット (GQ-SUD7732WR4AEX) [加税] <b>完売しました。</b>	
BrightStor ARCserve Backup r11.5 for Windows + Disaster Recovery Option + Agent for Open Files + Universal Client Agent for Windows [5ライセンス]	内蔵 DAT ( DAT 7 2 ) (非/圧縮:36/72GB) ・ 対応 (DDS テーカ-トリッジ [HS-4/170S])x20 巻 (5 巻/年+5 巻/「お届け安心サービス」付き)	内蔵 DAT セット (GQ-SUD7732VR3AEX) [加税] <b>完売しました。</b>	
BrightStor ARCserve Backup r11.5 for Windows + Disaster Recovery Option + Universal Client Agent for Windows [5ライセンス]	内蔵 DAT ( DAT 7 2 ) (非/圧縮:36/72GB) ・ 対応 (DDS テーカ-トリッジ [HS-4/170S])x20 巻 (5 巻/年+5 巻/「お届け安心サービス」付き)	内蔵 DAT セット (GQ-SUD7732VR2AEX) [加税] <b>完売しました。</b>	
BrightStor ARCserve Backup r11.5 for Windows + Universal Client Agent for Windows [5ライセンス]	内蔵 DAT ( DAT 7 2 ) (非/圧縮:36/72GB) ・ 対応 (DDS テーカ-トリッジ [HS-4/170S])x20 巻 (5 巻/年+5 巻/「お届け安心サービス」付き)	内蔵 DAT セット (GQ-SUD7732VR1AEX) [加税] <b>完売しました。</b>	
BrightStor ARCserve Backup r11.5 for Windows + Disaster Recovery Option + Agent for Open Files	内蔵 DAT ( DAT 7 2 ) (非/圧縮:36/72GB) ・ 対応 (DDS テーカ-トリッジ [HS-4/170S])x20 巻 (5 巻/年+5 巻/「お届け安心サービス」付き)	内蔵 DAT セット (GQ-SUD7732VRFAX) [加税] <b>完売しました。</b>	
BrightStor ARCserve Backup r11.5 for Windows + Disaster Recovery Option	内蔵 DAT ( DAT 7 2 ) (非/圧縮:36/72GB) ・ 対応 (DDS テーカ-トリッジ [HS-4/170S])x20 巻 (5 巻/年+5 巻/「お届け安心サービス」付き)	内蔵 DAT セット (GQ-SUD7732VRDAEX) [加税] <b>完売しました。</b>	
BrightStor ARCserve Backup r11.5 for Windows	内蔵 DAT ( DAT 7 2 ) (非/圧縮:36/72GB) ・ 対応 (DDS テーカ-トリッジ [HS-4/170S])x20 巻 (5 巻/年+5 巻/「お届け安心サービス」付き)	内蔵 DAT セット (GQ-SUD7732VROAEX) [加税] <b>完売しました。</b>	
JP1/VERITAS Backup Exec 12 for Windows Servers + Intelligent Disaster Recovery Option + Advanced Open File + Servers Agent [5ライセンス]	内蔵 DAT ( DAT 7 2 ) (非/圧縮:36/72GB) ・ 対応 (DDS テーカ-トリッジ [HS-4/170S])x20 巻 (5 巻/年+5 巻/「お届け安心サービス」付き)	内蔵 DAT セット (GQ-SUD7732W18AEX) [加税] ¥707,700(税込)	
JP1/VERITAS Backup Exec 12 for Windows Servers + Intelligent Disaster Recovery Option + Advanced Open File + Servers Agent [2ライセンス]	内蔵 DAT ( DAT 7 2 ) (非/圧縮:36/72GB) ・ 対応 (DDS テーカ-トリッジ [HS-4/170S])x20 巻 (5 巻/年+5 巻/「お届け安心サービス」付き)	内蔵 DAT セット (GQ-SUD7732V17AEX) [加税] ¥451,500(税込)	
JP1/VERITAS Backup Exec 12 for Windows Servers + Intelligent Disaster Recovery Option + Advanced Open File	内蔵 DAT ( DAT 7 2 ) (非/圧縮:36/72GB) ・ 対応 (DDS テーカ-トリッジ [HS-4/170S])x20 巻 (5 巻/年+5 巻/「お届け安心サービス」付き)	内蔵 DAT セット (GQ-SUD7732W1AAEX) [加税] ¥359,100(税込)	内蔵 DAT セット (GQ-SUD7732V1AAEX) [加税] ¥311,850(税込)
JP1/VERITAS Backup Exec 11d for Windows Servers + Intelligent Disaster Recovery Option + Advanced Open File	内蔵 DAT ( DAT 7 2 ) (非/圧縮:36/72GB) ・ 対応 (DDS テーカ-トリッジ [HS-4/170S])x20 巻 (5 巻/年+5 巻/「お届け安心サービス」付き)	内蔵 DAT セット (GQ-SUD7732WPAEX) [加税] ¥543,900(税込)	内蔵 DAT セット (GQ-SUD7732VPAEX) [加税] ¥496,650(税込)
JP1/VERITAS Backup Exec 11d for Windows Servers + Intelligent Disaster Recovery Option	内蔵 DAT ( DAT 7 2 ) (非/圧縮:36/72GB) ・ 対応 (DDS テーカ-トリッジ [HS-4/170S])x20 巻 (5 巻/年+5 巻/「お届け安心サービス」付き)	内蔵 DAT セット (GQ-SUD7732WPRAEX) [加税] ¥441,000(税込)	内蔵 DAT セット (GQ-SUD7732VPRAX) [加税] ¥393,750(税込)
JP1/VERITAS Backup Exec 11d for Windows Servers	内蔵 DAT ( DAT 7 2 ) (非/圧縮:36/72GB) ・ 対応 (DDS テーカ-トリッジ [HS-4/170S])x20 巻 (5 巻/年+5 巻/「お届け安心サービス」付き)	内蔵 DAT セット (GQ-SUD7732WPOAEX) [加税] ¥338,100(税込)	内蔵 DAT セット (GQ-SUD7732VPOAEX) [加税] ¥290,850(税込)
バックアップソフトウェアなし	内蔵 DAT ( DAT 7 2 ) (非/圧縮:36/72GB) ・ 対応 (DDS テーカ-トリッジ [HS-4/170S])x20 巻 (5 巻/年+5 巻/「お届け安心サービス」付き)	内蔵 DAT セット (GQ-SUD7732W00AEX) [加税] ¥231,000(税込)	内蔵 DAT セット (GQ-SUD7732V00AEX) [加税] ¥183,750(税込)

・ 内蔵デバイス の対応 OS 情報及び対応バックアップソフトウェア情報は、[7.3 バックアップデバイス情報]項を参照願います。  
 ・ CA ARCserve Backup r12 for Windows 選択時は、内蔵 CD-ROM は未搭載となります。

<システム装置および内蔵オプション編>

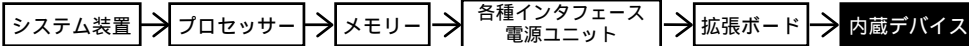

<外付けオプション編>

・ディスプレイ装置、・スイッチングHUB、・外付け装置、  
・無停電電源装置<タワータイプ用>等

<ラックキャビネット編>

・ラックオプション品  
・無停電電源装置<ラックタイプ>

TS20 AH  
TS20 BH

・ [加税] はカスタムメイド対象製品です。  
・ 表記の価格は、希望小売価格です。

内蔵DAT (DAT72) [標準モデル用]

バックアップソフトウェア	バックアップデバイス	内蔵DAT [DAT72(非/圧縮:36/72GB)] ・ 対応 (DDS ティーカ-ドット) [HS-4/170S]]x10 巻付き	内蔵DAT [DAT72(非/圧縮:36/72GB)]	
CA ARCserve Backup r12 for Windows + Disaster Recovery Option + Agent for Open Files + Client Agent for Windows [5 ヶ月分]	内蔵DATセット (GQ-SUD7732W3NEX) [加税]	¥614,250(税込)	内蔵DATセット (GQ-SUD7732O3NEX) [加税]	¥582,750(税込)
CA ARCserve Backup r12 for Windows + Disaster Recovery Option + Client Agent for Windows [5 ヶ月分]	内蔵DATセット (GQ-SUD7732W32NEX) [加税]	¥532,350(税込)	内蔵DATセット (GQ-SUD7732O32NEX) [加税]	¥500,850(税込)
CA ARCserve Backup r12 for Windows + Client Agent for Windows [5 ヶ月分]	内蔵DATセット (GQ-SUD7732W31NEX) [加税]	¥458,850(税込)	内蔵DATセット (GQ-SUD7732O31NEX) [加税]	¥427,350(税込)
CA ARCserve Backup r12 for Windows + Disaster Recovery Option + Agent for Open Files	内蔵DATセット (GQ-SUD7732W3FNEX) [加税]	¥425,250(税込)	内蔵DATセット (GQ-SUD7732O3FNEX) [加税]	¥393,750(税込)
CA ARCserve Backup r12 for Windows + Disaster Recovery Option	内蔵DATセット (GQ-SUD7732W3DNEX) [加税]	¥343,350(税込)	内蔵DATセット (GQ-SUD7732O3DNEX) [加税]	¥311,850(税込)
CA ARCserve Backup r12 for Windows	内蔵DATセット (GQ-SUD7732W3ONEX) [加税]	¥269,850(税込)	内蔵DATセット (GQ-SUD7732O3ONEX) [加税]	¥238,350(税込)
BrightStor ARCserve Backup r11.5 for Windows + Disaster Recovery Option + Agent for Open Files + Universal Client Agent for Windows [5 ヶ月分]	内蔵DATセット (GQ-SUD7732WR2NEX) [加税]	完売しました。	内蔵DATセット (GQ-SUD7732OR2NEX) [加税]	完売しました。
BrightStor ARCserve Backup r11.5 for Windows + Disaster Recovery Option + Universal Client Agent for Windows [5 ヶ月分]	内蔵DATセット (GQ-SUD7732WR1NEX) [加税]	完売しました。	内蔵DATセット (GQ-SUD7732OR1NEX) [加税]	完売しました。
BrightStor ARCserve Backup r11.5 for Windows + Universal Client Agent for Windows [5 ヶ月分]	内蔵DATセット (GQ-SUD7732WR0NEX) [加税]	完売しました。	内蔵DATセット (GQ-SUD7732OR0NEX) [加税]	完売しました。
BrightStor ARCserve Backup r11.5 for Windows + Disaster Recovery Option + Agent for Open Files	内蔵DATセット (GQ-SUD7732WR3NEX) [加税]	完売しました。	内蔵DATセット (GQ-SUD7732OR3NEX) [加税]	完売しました。
BrightStor ARCserve Backup r11.5 for Windows + Disaster Recovery Option	内蔵DATセット (GQ-SUD7732WR2NEX) [加税]	完売しました。	内蔵DATセット (GQ-SUD7732OR2NEX) [加税]	完売しました。
BrightStor ARCserve Backup r11.5 for Windows	内蔵DATセット (GQ-SUD7732WR0NEX) [加税]	完売しました。	内蔵DATセット (GQ-SUD7732OR0NEX) [加税]	完売しました。
JP1/VERITAS Backup Exec 12 for Windows Servers + Intelligent Disaster Recovery Option + Advanced Open File + Servers Agent [2 ヶ月分]	内蔵DATセット (GQ-SUD7732WT7NEX) [加税]	¥420,000(税込)	内蔵DATセット (GQ-SUD7732OT7NEX) [加税]	¥388,500(税込)
JP1/VERITAS Backup Exec 12 for Windows Servers + Intelligent Disaster Recovery Option + Advanced Open File	内蔵DATセット (GQ-SUD7732WT6NEX) [加税]	¥280,350(税込)	内蔵DATセット (GQ-SUD7732OT6NEX) [加税]	¥248,850(税込)
JP1/VERITAS Backup Exec 11d for Windows Servers + Intelligent Disaster Recovery Option + Advanced Open File	内蔵DATセット (GQ-SUD7732WPANEX) [加税]	¥465,150(税込)	内蔵DATセット (GQ-SUD7732OPANEX) [加税]	¥433,650(税込)
JP1/VERITAS Backup Exec 11d for Windows Servers + Intelligent Disaster Recovery Option	内蔵DATセット (GQ-SUD7732WPRNEX) [加税]	¥362,250(税込)	内蔵DATセット (GQ-SUD7732OPRNEX) [加税]	¥330,750(税込)
JP1/VERITAS Backup Exec 11d for Windows Servers	内蔵DATセット (GQ-SUD7732WPNEX) [加税]	¥259,350(税込)	内蔵DATセット (GQ-SUD7732OPNEX) [加税]	¥227,850(税込)
バックアップソフトウェアなし	内蔵DATセット (GQ-SUD7732W00NEX) [加税]	¥152,250(税込)	内蔵DATセット (GQ-SUD7732O00NEX) [加税]	¥120,750(税込)

・ 内蔵DATの対応OS情報及び対応バックアップソフトウェア情報は、[7.3 バックアップデバイス情報]項を参照願います。

・ CA ARCserve Backup r12 for Windows 選択時は、内蔵CD-ROMは未サポートとなります。

テープメディアセット

HA8000 シリーズ 推奨メディア	10巻パック	30巻パック	60巻パック
内蔵DAT (DAT72) 用 DDS カードタイプ Maxell: HS-4/170S	GQ-SAY7DAT1210 ¥31,500(税込)	GQ-SAY7DAT1230 ¥94,500(税込)	GQ-SAY7DAT1260 ¥189,000(税込)

クリーニングテープセット

HA8000 シリーズ 推奨メディア	5巻パック
内蔵DAT (DAT72) 用 クリーニングカードタイプ Maxell: HS-4/CL	GQ-AY7DATCL1 ¥8,190(税込)

<システム装置および内蔵オプション編>



<外付けオプション編>へ

・ディスプレイ装置、・スイッチングHUB、・外付け装置、  
・無停電電源装置<タワータイプ用>等

<ラックキャビネット編>へ

・ラックオプション品  
・無停電電源装置<ラックタイプ>

TS20 AH  
TS20 BH

・[加税]はカスタムメイド対象製品です。  
・表記の価格は、希望小売価格です。

デバイスレール(2ﾊﾞｲ用)  
〔フルサイズ取付け用〕  
(GQ-AU7900EX) [加税] ¥2,100(税込)  
(GQ-AU7900) ¥2,100(税込)

内蔵DATチェンジャー (DAT72) [おまかせ安心モデル(3年)用] [タワータイプのみ選択可]

バックアップソフトウェア	バックアップデバイス	内蔵DATチェンジャー	価格
CA ARCserve Backup r12 for Windows + Disaster Recovery Option + Agent for Open Files + Client Agent for Windows [10台分]	内蔵DATチェンジャー 〔DAT72(非/圧縮:36/72GB),6連装〕 ・拡張ストレージを2ﾊﾞｲ使用します。 ・対応(DDSデータリッジ[HS-4/170S])x80巻 (20巻/年+20巻/「お届け安心サービス」付き)	内蔵DATチェンジャー (GQ-SUD7746WS6AEX) [加税]	¥1,188,600(税込)
CA ARCserve Backup r12 for Windows + Disaster Recovery Option + Client Agent for Windows [10台分]	内蔵DATチェンジャー (GQ-SUD7746WS5AEX) [加税]	内蔵DATチェンジャー (GQ-SUD7746WS5AEX) [加税]	¥1,106,700(税込)
CA ARCserve Backup r12 for Windows + Disaster Recovery Option + Client Agent for Windows [10台分]	内蔵DATチェンジャー (GQ-SUD7746WS4AEX) [加税]	内蔵DATチェンジャー (GQ-SUD7746WS4AEX) [加税]	¥1,033,200(税込)
CA ARCserve Backup r12 for Windows + Disaster Recovery Option + Agent for Open Files + Client Agent for Windows [5台分]	内蔵DATチェンジャー (GQ-SUD7746VS3AEX) [加税]	内蔵DATチェンジャー (GQ-SUD7746VS3AEX) [加税]	¥905,100(税込)
CA ARCserve Backup r12 for Windows + Disaster Recovery Option + Client Agent for Windows [5台分]	内蔵DATチェンジャー (GQ-SUD7746VS2AEX) [加税]	内蔵DATチェンジャー (GQ-SUD7746VS2AEX) [加税]	¥823,200(税込)
CA ARCserve Backup r12 for Windows + Client Agent for Windows [5台分]	内蔵DATチェンジャー (GQ-SUD7746VS1AEX) [加税]	内蔵DATチェンジャー (GQ-SUD7746VS1AEX) [加税]	¥749,700(税込)
CA ARCserve Backup r12 for Windows + Disaster Recovery Option + Agent for Open Files	内蔵DATチェンジャー (GQ-SUD7746VFAEX) [加税]	内蔵DATチェンジャー (GQ-SUD7746VFAEX) [加税]	¥810,600(税込)
CA ARCserve Backup r12 for Windows + Disaster Recovery Option	内蔵DATチェンジャー (GQ-SUD7746VSDAEX) [加税]	内蔵DATチェンジャー (GQ-SUD7746VSDAEX) [加税]	¥728,700(税込)
CA ARCserve Backup r12 for Windows	内蔵DATチェンジャー (GQ-SUD7746VSAEX) [加税]	内蔵DATチェンジャー (GQ-SUD7746VSAEX) [加税]	¥655,200(税込)
BrightStor ARCserve Backup r11.5 for Windows + Disaster Recovery Option + Agent for Open Files + Universal Client Agent for Windows [10台分]	内蔵DATチェンジャー (GQ-SUD7746WR6AEX) [加税]	内蔵DATチェンジャー (GQ-SUD7746WR6AEX) [加税]	完売しました。
BrightStor ARCserve Backup r11.5 for Windows + Disaster Recovery Option + Universal Client Agent for Windows [10台分]	内蔵DATチェンジャー (GQ-SUD7746WR5AEX) [加税]	内蔵DATチェンジャー (GQ-SUD7746WR5AEX) [加税]	完売しました。
BrightStor ARCserve Backup r11.5 for Windows + Universal Client Agent for Windows [10台分]	内蔵DATチェンジャー (GQ-SUD7746WR4AEX) [加税]	内蔵DATチェンジャー (GQ-SUD7746WR4AEX) [加税]	完売しました。
BrightStor ARCserve Backup r11.5 for Windows + Disaster Recovery Option + Agent for Open Files + Universal Client Agent for Windows [5台分]	内蔵DATチェンジャー (GQ-SUD7746VR3AEX) [加税]	内蔵DATチェンジャー (GQ-SUD7746VR3AEX) [加税]	完売しました。
BrightStor ARCserve Backup r11.5 for Windows + Disaster Recovery Option + Universal Client Agent for Windows [5台分]	内蔵DATチェンジャー (GQ-SUD7746VR2AEX) [加税]	内蔵DATチェンジャー (GQ-SUD7746VR2AEX) [加税]	完売しました。
BrightStor ARCserve Backup r11.5 for Windows + Universal Client Agent for Windows [5台分]	内蔵DATチェンジャー (GQ-SUD7746VR1AEX) [加税]	内蔵DATチェンジャー (GQ-SUD7746VR1AEX) [加税]	完売しました。
BrightStor ARCserve Backup r11.5 for Windows + Disaster Recovery Option + Agent for Open Files	内蔵DATチェンジャー (GQ-SUD7746VRF6AEX) [加税]	内蔵DATチェンジャー (GQ-SUD7746VRF6AEX) [加税]	完売しました。
BrightStor ARCserve Backup r11.5 for Windows + Disaster Recovery Option	内蔵DATチェンジャー (GQ-SUD7746VRDAEX) [加税]	内蔵DATチェンジャー (GQ-SUD7746VRDAEX) [加税]	完売しました。
BrightStor ARCserve Backup r11.5 for Windows	内蔵DATチェンジャー (GQ-SUD7746VROAEX) [加税]	内蔵DATチェンジャー (GQ-SUD7746VROAEX) [加税]	完売しました。
JP1/VERITAS Backup Exec 12 for Windows Servers + Intelligent Disaster Recovery Option + Advanced Open File + Servers Agent [5台分]	内蔵DATチェンジャー (GQ-SUD7746WT8AEX) [加税]	内蔵DATチェンジャー (GQ-SUD7746WT8AEX) [加税]	¥1,014,300(税込)
JP1/VERITAS Backup Exec 12 for Windows Servers + Intelligent Disaster Recovery Option + Advanced Open File + Servers Agent [2台分]	内蔵DATチェンジャー (GQ-SUD7746VTAEX) [加税]	内蔵DATチェンジャー (GQ-SUD7746VTAEX) [加税]	¥710,850(税込)
JP1/VERITAS Backup Exec 12 for Windows Servers + Intelligent Disaster Recovery Option + Advanced Open File	内蔵DATチェンジャー (GQ-SUD7746VTAEX) [加税]	内蔵DATチェンジャー (GQ-SUD7746VTAEX) [加税]	¥665,700(税込)
JP1/VERITAS Backup Exec 11d for Windows Servers + Intelligent Disaster Recovery Option + Advanced Open File	内蔵DATチェンジャー (GQ-SUD7746VPAEX) [加税]	内蔵DATチェンジャー (GQ-SUD7746VPAEX) [加税]	¥571,200(税込)
JP1/VERITAS Backup Exec 11d for Windows Servers + Intelligent Disaster Recovery Option	内蔵DATチェンジャー (GQ-SUD7746VPAEX) [加税]	内蔵DATチェンジャー (GQ-SUD7746VPAEX) [加税]	¥772,800(税込)
JP1/VERITAS Backup Exec 11d for Windows Servers + Intelligent Disaster Recovery Option	内蔵DATチェンジャー (GQ-SUD7746VPAEX) [加税]	内蔵DATチェンジャー (GQ-SUD7746VPAEX) [加税]	¥764,400(税込)
JP1/VERITAS Backup Exec 11d for Windows Servers	内蔵DATチェンジャー (GQ-SUD7746VPAEX) [加税]	内蔵DATチェンジャー (GQ-SUD7746VPAEX) [加税]	¥669,900(税込)
バックアップソフトウェアなし	内蔵DATチェンジャー (GQ-SUD7746VPAEX) [加税]	内蔵DATチェンジャー (GQ-SUD7746VPAEX) [加税]	¥661,500(税込)
	内蔵DATチェンジャー (GQ-SUD7746VPAEX) [加税]	内蔵DATチェンジャー (GQ-SUD7746VPAEX) [加税]	¥567,000(税込)
	内蔵DATチェンジャー (GQ-SUD7746VPAEX) [加税]	内蔵DATチェンジャー (GQ-SUD7746VPAEX) [加税]	¥537,600(税込)
	内蔵DATチェンジャー (GQ-SUD7746VPAEX) [加税]	内蔵DATチェンジャー (GQ-SUD7746VPAEX) [加税]	¥443,100(税込)

・内蔵デバイスの対応OS情報及び対応ソフトウェア情報は、[7.3 バックアップデバイス情報]項を参照願います。  
・CA ARCserve Backup r12 for Windows 選択時は、内蔵CD-ROMは未付となります。

<システム装置および内蔵オプション編>

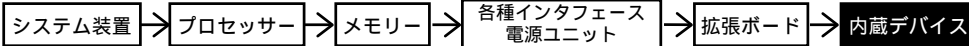

<外付けオプション編>へ

・ディスプレイ装置、・スイッチングHUB、・外付け装置、  
・無停電電源装置<タワータイプ用>等

<ラックキャビネット編>へ

・ラックオプション品  
・無停電電源装置<ラックタイプ>

TS20 AH  
TS20 BH

デバイスレール(2ﾊﾞｲ用)  
〔ﾌﾙｲﾃﾞﾞﾙｲ取付け用〕  
(GQ-AU7900EX) [ｶｽﾀﾑ] ﷲ2,100(税込)  
(GQ-AU7900) ﷲ2,100(税込)

・ [ｶｽﾀﾑ]はカスタムメイド対象製品です。  
・ 表記の価格は、希望小売価格です。

内蔵 D A T チェンジャー ( D A T 7 2 ) [ 標準モデル用 ] [ タワータイプのみ選択可 ]

バックアップソフトウェア	バックアップデバイス	内蔵 D A T チェンジャー	内蔵 D A T チェンジャー
CA ARCserve Backup r12 for Windows + Disaster Recovery Option + Agent for Open Files + Client Agent for Windows[5ﾄﾗｲﾌﾞｽ]	内蔵 D A T チェンジャー 〔DAT72(非/圧縮:36/72GB),6連装〕 ・拡張ｽﾄﾚｰｼﾞを2ﾊﾞｲ使用します。 ・ｽﾀｲﾌﾟ(DDSﾃﾞｰﾀｰｶｰﾄｯｼﾞ [HS-4/170S])x20巻付き	内蔵 D A T チェンジャーセット (GQ-SUD77460S3NEX) [ｶｽﾀﾑ] ﷲ842,100(税込)	内蔵 D A T チェンジャーセット (GQ-SUD77460S3NEX) [ｶｽﾀﾑ] ﷲ779,100(税込)
CA ARCserve Backup r12 for Windows + Disaster Recovery Option + Client Agent for Windows[5ﾄﾗｲﾌﾞｽ]	内蔵 D A T チェンジャーセット (GQ-SUD77460S2NEX) [ｶｽﾀﾑ]	ﷲ760,200(税込)	内蔵 D A T チェンジャーセット (GQ-SUD77460S2NEX) [ｶｽﾀﾑ] ﷲ697,200(税込)
CA ARCserve Backup r12 for Windows + Client Agent for Windows[5ﾄﾗｲﾌﾞｽ]	内蔵 D A T チェンジャーセット (GQ-SUD77460S1NEX) [ｶｽﾀﾑ]	ﷲ686,700(税込)	内蔵 D A T チェンジャーセット (GQ-SUD77460S1NEX) [ｶｽﾀﾑ] ﷲ623,700(税込)
CA ARCserve Backup r12 for Windows + Disaster Recovery Option + Agent for Open Files	内蔵 D A T チェンジャーセット (GQ-SUD77460S1FNEX) [ｶｽﾀﾑ]	ﷲ653,100(税込)	内蔵 D A T チェンジャーセット (GQ-SUD77460S1FNEX) [ｶｽﾀﾑ] ﷲ590,100(税込)
CA ARCserve Backup r12 for Windows + Disaster Recovery Option	内蔵 D A T チェンジャーセット (GQ-SUD77460SDNEX) [ｶｽﾀﾑ]	ﷲ571,200(税込)	内蔵 D A T チェンジャーセット (GQ-SUD77460SDNEX) [ｶｽﾀﾑ] ﷲ508,200(税込)
CA ARCserve Backup r12 for Windows	内蔵 D A T チェンジャーセット (GQ-SUD77460SONEX) [ｶｽﾀﾑ]	ﷲ497,700(税込)	内蔵 D A T チェンジャーセット (GQ-SUD77460SONEX) [ｶｽﾀﾑ] ﷲ434,700(税込)
BrightStor ARCserve Backup r11.5 for Windows + Disaster Recovery Option + Agent for Open Files + Universal Client Agent for Windows[5ﾄﾗｲﾌﾞｽ]	内蔵 D A T チェンジャーセット (GQ-SUD77460R3NEX) [ｶｽﾀﾑ]	完売しました。	内蔵 D A T チェンジャーセット (GQ-SUD77460R3NEX) [ｶｽﾀﾑ] 完売しました。
BrightStor ARCserve Backup r11.5 for Windows + Disaster Recovery Option + Universal Client Agent for Windows[5ﾄﾗｲﾌﾞｽ]	内蔵 D A T チェンジャーセット (GQ-SUD77460R2NEX) [ｶｽﾀﾑ]	完売しました。	内蔵 D A T チェンジャーセット (GQ-SUD77460R2NEX) [ｶｽﾀﾑ] 完売しました。
BrightStor ARCserve Backup r11.5 for Windows + Universal Client Agent for Windows[5ﾄﾗｲﾌﾞｽ]	内蔵 D A T チェンジャーセット (GQ-SUD77460R1NEX) [ｶｽﾀﾑ]	完売しました。	内蔵 D A T チェンジャーセット (GQ-SUD77460R1NEX) [ｶｽﾀﾑ] 完売しました。
BrightStor ARCserve Backup r11.5 for Windows + Disaster Recovery Option + Agent for Open Files	内蔵 D A T チェンジャーセット (GQ-SUD77460RFNEX) [ｶｽﾀﾑ]	完売しました。	内蔵 D A T チェンジャーセット (GQ-SUD77460RFNEX) [ｶｽﾀﾑ] 完売しました。
BrightStor ARCserve Backup r11.5 for Windows + Disaster Recovery Option	内蔵 D A T チェンジャーセット (GQ-SUD77460RDNEX) [ｶｽﾀﾑ]	完売しました。	内蔵 D A T チェンジャーセット (GQ-SUD77460RDNEX) [ｶｽﾀﾑ] 完売しました。
BrightStor ARCserve Backup r11.5 for Windows	内蔵 D A T チェンジャーセット (GQ-SUD77460RONEX) [ｶｽﾀﾑ]	完売しました。	内蔵 D A T チェンジャーセット (GQ-SUD77460RONEX) [ｶｽﾀﾑ] 完売しました。
JP1/VERITAS Backup Exec 12 for Windows Servers + Intelligent Disaster Recovery Option + Advanced Open File + Servers Agent [2ﾄﾗｲﾌﾞｽ]	内蔵 D A T チェンジャーセット (GQ-SUD77460T7NEX) [ｶｽﾀﾑ]	ﷲ647,850(税込)	内蔵 D A T チェンジャーセット (GQ-SUD77460T7NEX) [ｶｽﾀﾑ] ﷲ584,850(税込)
JP1/VERITAS Backup Exec 12 for Windows Servers + Intelligent Disaster Recovery Option + Advanced Open File	内蔵 D A T チェンジャーセット (GQ-SUD77460T6NEX) [ｶｽﾀﾑ]	ﷲ508,200(税込)	内蔵 D A T チェンジャーセット (GQ-SUD77460T6NEX) [ｶｽﾀﾑ] ﷲ445,200(税込)
JP1/VERITAS Backup Exec 11d for Windows Servers + Intelligent Disaster Recovery Option + Advanced Open File	内蔵 D A T チェンジャーセット (GQ-SUD77460PANEX) [ｶｽﾀﾑ]	ﷲ709,800(税込)	内蔵 D A T チェンジャーセット (GQ-SUD77460PANEX) [ｶｽﾀﾑ] ﷲ646,800(税込)
JP1/VERITAS Backup Exec 11d for Windows Servers + Intelligent Disaster Recovery Option	内蔵 D A T チェンジャーセット (GQ-SUD77460PRNEX) [ｶｽﾀﾑ]	ﷲ606,900(税込)	内蔵 D A T チェンジャーセット (GQ-SUD77460PRNEX) [ｶｽﾀﾑ] ﷲ543,900(税込)
JP1/VERITAS Backup Exec 11d for Windows Servers	内蔵 D A T チェンジャーセット (GQ-SUD77460PONEX) [ｶｽﾀﾑ]	ﷲ504,000(税込)	内蔵 D A T チェンジャーセット (GQ-SUD77460PONEX) [ｶｽﾀﾑ] ﷲ441,000(税込)
バックアップソフトウェアなし	内蔵 D A T チェンジャーセット (GQ-SUD77460OONEX) [ｶｽﾀﾑ] (GQ-SUD77460OON) [ｶｽﾀﾑ]	ﷲ380,100(税込) ﷲ380,100(税込)	内蔵 D A T チェンジャーセット (GQ-SUD77460OONEX) [ｶｽﾀﾑ] ﷲ317,100(税込) (GQ-SUD77460OON) [ｶｽﾀﾑ] ﷲ317,100(税込)

・内蔵ﾊﾞｲﾝの対応OS情報及び対応ﾊﾞｯｸｱｯﾌﾟｽﾌﾄウェア情報は、[7.3 ﺑﺎｯｸｱｯﾌﾟﾊﾞｲﾝ情報]項を参照願います。  
・CA ARCserve Backup r12 for Windows 選択時は、内蔵 CD-ROMは未装着となります。

テープメディアセット

HA8000 シリーズ 推奨メディア		10巻パック	30巻パック	60巻パック
内蔵 D A T チェンジャー ( D A T 7 2 ) 用	DDSｶｰﾄｯｼﾞﾃｰﾌﾞ Maxell:HS-4/170S	GQ-SAY7DAT1210 ﷲ31,500(税込)	GQ-SAY7DAT1230 ﷲ94,500(税込)	GQ-SAY7DAT1260 ﷲ189,000(税込)

クリーニングテープセット

HA8000 シリーズ 推奨メディア		5巻パック
内蔵 D A T チェンジャー ( D A T 7 2 ) 用	ｸﾘｰﾆﾝｸﾞｶｰﾄｯｼﾞ Maxell:HS-4/CL	GQ-AY7DATCL1 ﷲ8,190(税込)

<システム装置および内蔵オプション編>

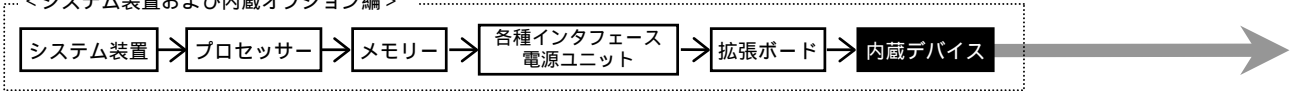

<外付けオプション編>へ

- ・ディスプレイ装置、・スイッチングHUB、・外付け装置、
- ・無停電電源装置<タワータイプ用>等

<ラックキャビネット編>へ

- ・ラックオプション品
- ・無停電電源装置<ラックタイプ>

TS20 AH  
TS20 BH

・[加外]はカスタムメイド対象製品です。  
・表記の価格は、希望小売価格です。

内蔵A I T ( A I T - 2 ) [ おまかせ安心モデル( 3 年 ) / 標準モデル用 ]

バックアップデバイス		バックアップソフトウェア	
バックアップソフトウェアなし	内蔵A I T [ AIT-2(非/圧縮:50/100GB) ] ・ 対応 AIT-2 対応 AIT(SDX2-50C)]x10 巻付き	内蔵A I T [ AIT-2(非/圧縮:50/100GB) ]	内蔵A I T [ AIT-2(非/圧縮:50/100GB) ]
	内蔵A I T セット (GQ-SUS7510W00NEX) [加外] ¥207,900(税込) (GQ-SUS7510W00N) ¥207,900(税込)	内蔵A I T セット (GQ-SUS7510000NEX) [加外] ¥155,400(税込) (GQ-SUS7510000N) ¥155,400(税込)	

・内蔵A I T の対応 OS 情報及び対応バックアップソフトウェア情報は、[7.3 バックアップデバイス情報]項を参照願います。

テープメディアセット

HA8000 シリーズ	推奨メディア	1 0 巻パック	3 0 巻パック	6 0 巻パック
内蔵A I T ( A I T - 2 ) 用	AIT カートリッジ Sony:SDX2-50C	GQ-SAY7AT21110 ¥151,200(税込)	GQ-SAY7AT21130 ¥406,350(税込)	GQ-SAY7AT21160 ¥730,800(税込)

クリーニングテープセット

HA8000 シリーズ	推奨メディア	5 巻パック
内蔵A I T ( A I T - 2 ) 用	AIT クリーニング カートリッジ Sony:SDX1-CL	GQ-AY7ATCL1 ¥36,750(税込)

<システム装置および内蔵オプション編>

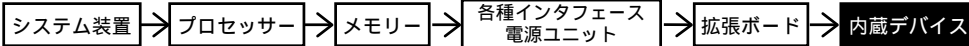

<外付けオプション編>へ

・ディスプレイ装置、・スイッチングHUB、・外付け装置、  
・無停電電源装置<タワータイプ用>等

<ラックキャビネット編>へ

・ラックオプション品  
・無停電電源装置<ラックタイプ>

TS20 AH  
TS20 BH

・ [加税]はカスタムメイド対象製品です。  
・ 表記の価格は、希望小売価格です。

内蔵LTO (Ultrium 2 ハーフハイト)[おまかせ安心モデル(3年)用]

バックアップデバイス	内蔵LTO 〔LTO(非/圧縮:200/400GB,Ⅱ-7Ht)〕 ・メディア(LTO Ultriumカートリッジ [LT0U2/200])x40巻 (10巻/年+10巻/「お届け安心サービス」付き)	内蔵LTO 〔LTO(非/圧縮:200/400GB,Ⅱ-7Ht)〕 ・メディア(LTO Ultriumカートリッジ [LT0U2/200])x20巻 (5巻/年+5巻/「お届け安心サービス」付き)
バックアップソフトウェア		
CA ARCserve Backup r12 for Windows + Disaster Recovery Option + Agent for Open Files + Client Agent for Windows[10ライセンス]	内蔵LTOセット (GQ-SUU7201WS6AEX) [加税] ¥1,376,550(税込)	
CA ARCserve Backup r12 for Windows + Disaster Recovery Option + Client Agent for Windows[10ライセンス]	内蔵LTOセット (GQ-SUU7201WS5AEX) [加税] ¥1,294,650(税込)	
CA ARCserve Backup r12 for Windows + Client Agent for Windows[10ライセンス]	内蔵LTOセット (GQ-SUU7201WS4AEX) [加税] ¥1,221,150(税込)	
CA ARCserve Backup r12 for Windows + Disaster Recovery Option + Agent for Open Files + Client Agent for Windows[5ライセンス]		内蔵LTOセット (GQ-SUU7201VS3AEX) [加税] ¥1,001,700(税込)
CA ARCserve Backup r12 for Windows + Disaster Recovery Option + Client Agent for Windows[5ライセンス]		内蔵LTOセット (GQ-SUU7201VS2AEX) [加税] ¥919,800(税込)
CA ARCserve Backup r12 for Windows + Client Agent for Windows[5ライセンス]		内蔵LTOセット (GQ-SUU7201VS1AEX) [加税] ¥846,300(税込)
CA ARCserve Backup r12 for Windows + Disaster Recovery Option + Agent for Open Files	内蔵LTOセット (GQ-SUU7201WSFAEX) [加税] ¥998,550(税込)	内蔵LTOセット (GQ-SUU7201VSFAEX) [加税] ¥812,700(税込)
CA ARCserve Backup r12 for Windows + Disaster Recovery Option	内蔵LTOセット (GQ-SUU7201VSDAEX) [加税] ¥916,650(税込)	内蔵LTOセット (GQ-SUU7201VSDAEX) [加税] ¥730,800(税込)
CA ARCserve Backup r12 for Windows	内蔵LTOセット (GQ-SUU7201WS0AEX) [加税] ¥843,150(税込)	内蔵LTOセット (GQ-SUU7201VS0AEX) [加税] ¥657,300(税込)
BrightStor ARCserve Backup r11.5 for Windows + Disaster Recovery Option + Agent for Open Files + Universal Client Agent for Windows[10ライセンス]	内蔵LTOセット (GQ-SUU7201WR6AEX) [加税] <b>完売しました。</b>	
BrightStor ARCserve Backup r11.5 for Windows + Disaster Recovery Option + Universal Client Agent for Windows[10ライセンス]	内蔵LTOセット (GQ-SUU7201WR5AEX) [加税] <b>完売しました。</b>	
BrightStor ARCserve Backup r11.5 for Windows + Universal Client Agent for Windows[10ライセンス]	内蔵LTOセット (GQ-SUU7201WR4AEX) [加税] <b>完売しました。</b>	
BrightStor ARCserve Backup r11.5 for Windows + Disaster Recovery Option + Agent for Open Files + Universal Client Agent for Windows[5ライセンス]		内蔵LTOセット (GQ-SUU7201VR6AEX) [加税] <b>完売しました。</b>
BrightStor ARCserve Backup r11.5 for Windows + Disaster Recovery Option + Universal Client Agent for Windows[5ライセンス]		内蔵LTOセット (GQ-SUU7201VR2AEX) [加税] <b>完売しました。</b>
BrightStor ARCserve Backup r11.5 for Windows + Universal Client Agent for Windows[5ライセンス]		内蔵LTOセット (GQ-SUU7201VR1AEX) [加税] <b>完売しました。</b>
BrightStor ARCserve Backup r11.5 for Windows + Disaster Recovery Option + Agent for Open Files	内蔵LTOセット (GQ-SUU7201WRFAEX) [加税] <b>完売しました。</b>	内蔵LTOセット (GQ-SUU7201VRFAX) [加税] <b>完売しました。</b>
BrightStor ARCserve Backup r11.5 for Windows + Disaster Recovery Option	内蔵LTOセット (GQ-SUU7201WRDAEX) [加税] <b>完売しました。</b>	内蔵LTOセット (GQ-SUU7201VRDAEX) [加税] <b>完売しました。</b>
BrightStor ARCserve Backup r11.5 for Windows	内蔵LTOセット (GQ-SUU7201WR0AEX) [加税] <b>完売しました。</b>	内蔵LTOセット (GQ-SUU7201VR0AEX) [加税] <b>完売しました。</b>
JP1/VERITAS Backup Exec 12 for Windows Servers + Intelligent Disaster Recovery Option + Advanced Open File + Servers Agent[5ライセンス]	内蔵LTOセット (GQ-SUU7201WT8AEX) [加税] ¥1,202,250(税込)	
JP1/VERITAS Backup Exec 12 for Windows Servers + Intelligent Disaster Recovery Option + Advanced Open File + Servers Agent[2ライセンス]		内蔵LTOセット (GQ-SUU7201VT7AEX) [加税] ¥807,450(税込)
JP1/VERITAS Backup Exec 12 for Windows Servers + Intelligent Disaster Recovery Option + Advanced Open File	内蔵LTOセット (GQ-SUU7201WTAEX) [加税] ¥853,650(税込)	内蔵LTOセット (GQ-SUU7201VTAEX) [加税] ¥667,800(税込)
JP1/VERITAS Backup Exec 11d for Windows Servers + Intelligent Disaster Recovery Option + Advanced Open File	内蔵LTOセット (GQ-SUU7201WPAEX) [加税] ¥1,055,250(税込)	内蔵LTOセット (GQ-SUU7201VPAEX) [加税] ¥869,400(税込)
JP1/VERITAS Backup Exec 11d for Windows Servers + Intelligent Disaster Recovery Option	内蔵LTOセット (GQ-SUU7201WPRAEX) [加税] ¥952,350(税込)	内蔵LTOセット (GQ-SUU7201VPRAX) [加税] ¥766,500(税込)
JP1/VERITAS Backup Exec 11d for Windows Servers	内蔵LTOセット (GQ-SUU7201WPOAEX) [加税] ¥849,450(税込)	内蔵LTOセット (GQ-SUU7201VPOAEX) [加税] ¥663,600(税込)
バックアップソフトウェアなし	内蔵LTOセット (GQ-SUU7201W00AEX) [加税] ¥725,550(税込)	内蔵LTOセット (GQ-SUU7201V00AEX) [加税] ¥539,700(税込)

・内蔵メディアの対応OS情報及び対応バックアップソフトウェア情報は、[7.3 バックアップメディア情報]項を参照願います。  
・CA ARCserve Backup r12 for Windows 選択時は、内蔵CD-ROMは未搭載となります。

<システム装置および内蔵オプション編>

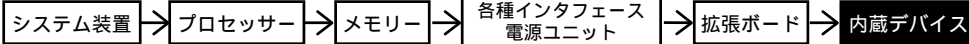

<外付けオプション編>へ

・ディスプレイ装置、・スイッチングHUB、・外付け装置、  
・無停電電源装置<タワータイプ用>等

<ラックキャビネット編>へ

・ラックオプション品  
・無停電電源装置<ラックタイプ>

TS20 AH  
TS20 BH

・ [加税] はカスタムメイド対象製品です。  
・ 表記の価格は、希望小売価格です。

内蔵 LTO (Ultrium 2 ハーフハイト) [標準モデル用]

バックアップソフトウェア	バックアップデバイス	内蔵 LTO 〔LTO (非/圧縮:200/400GB, 1/2-7H)〕 ・ 対応 LTO Ultrium カートリッジ 〔LT0U2/200〕x10 巻付き	内蔵 LTO 〔LTO (非/圧縮:200/400GB, 1/2-7H)〕	
CA ARCserve Backup r12 for Windows + Disaster Recovery Option + Agent for Open Files + Client Agent for Windows [5ライセンス] (D01 枚)	内蔵 LTO セット (GQ-SUU7201WS3NEX) [加税]	¥888,300 (税込)	内蔵 LTO セット (GQ-SUU7201OS3NEX) [加税]	¥774,900 (税込)
CA ARCserve Backup r12 for Windows + Disaster Recovery Option + Client Agent for Windows [5ライセンス]	内蔵 LTO セット (GQ-SUU7201WS2NEX) [加税]	¥806,400 (税込)	内蔵 LTO セット (GQ-SUU7201OS2NEX) [加税]	¥693,000 (税込)
CA ARCserve Backup r12 for Windows + Client Agent for Windows [5ライセンス]	内蔵 LTO セット (GQ-SUU7201WS1NEX) [加税]	¥732,900 (税込)	内蔵 LTO セット (GQ-SUU7201OS1NEX) [加税]	¥619,500 (税込)
CA ARCserve Backup r12 for Windows + Disaster Recovery Option + Agent for Open Files	内蔵 LTO セット (GQ-SUU7201WSFNEX) [加税]	¥699,300 (税込)	内蔵 LTO セット (GQ-SUU7201OSFNEX) [加税]	¥585,900 (税込)
CA ARCserve Backup r12 for Windows + Disaster Recovery Option	内蔵 LTO セット (GQ-SUU7201WSDNEX) [加税]	¥617,400 (税込)	内蔵 LTO セット (GQ-SUU7201OSDNEX) [加税]	¥504,000 (税込)
CA ARCserve Backup r12 for Windows	内蔵 LTO セット (GQ-SUU7201WSNEX) [加税]	¥543,900 (税込)	内蔵 LTO セット (GQ-SUU7201OSNEX) [加税]	¥430,500 (税込)
BrightStor ARCserve Backup r11.5 for Windows + Disaster Recovery Option + Agent for Open Files + Universal Client Agent for Windows [5ライセンス]	内蔵 LTO セット (GQ-SUU7201WR3NEX) [加税]	完売しました。	内蔵 LTO セット (GQ-SUU7201OR3NEX) [加税]	完売しました。
BrightStor ARCserve Backup r11.5 for Windows + Disaster Recovery Option + Universal Client Agent for Windows [5ライセンス]	内蔵 LTO セット (GQ-SUU7201WR2NEX) [加税]	完売しました。	内蔵 LTO セット (GQ-SUU7201OR2NEX) [加税]	完売しました。
BrightStor ARCserve Backup r11.5 for Windows + Universal Client Agent for Windows [5ライセンス]	内蔵 LTO セット (GQ-SUU7201WR1NEX) [加税]	完売しました。	内蔵 LTO セット (GQ-SUU7201OR1NEX) [加税]	完売しました。
BrightStor ARCserve Backup r11.5 for Windows + Disaster Recovery Option + Agent for Open Files	内蔵 LTO セット (GQ-SUU7201WRFNEX) [加税]	完売しました。	内蔵 LTO セット (GQ-SUU7201ORFNEX) [加税]	完売しました。
BrightStor ARCserve Backup r11.5 for Windows + Disaster Recovery Option	内蔵 LTO セット (GQ-SUU7201WRDNEX) [加税]	完売しました。	内蔵 LTO セット (GQ-SUU7201ORDNEX) [加税]	完売しました。
BrightStor ARCserve Backup r11.5 for Windows	内蔵 LTO セット (GQ-SUU7201WRNEX) [加税]	完売しました。	内蔵 LTO セット (GQ-SUU7201ORNEX) [加税]	完売しました。
JP1/VERITAS Backup Exec 12 for Windows Servers + Intelligent Disaster Recovery Option + Advanced Open File + Servers Agent [2ライセンス] (CD4 枚)	内蔵 LTO セット (GQ-SUU7201WT3NEX) [加税]	¥694,050 (税込)	内蔵 LTO セット (GQ-SUU7201OT3NEX) [加税]	¥580,650 (税込)
JP1/VERITAS Backup Exec 12 for Windows Servers + Intelligent Disaster Recovery Option + Advanced Open File	内蔵 LTO セット (GQ-SUU7201WTANEX) [加税]	¥554,400 (税込)	内蔵 LTO セット (GQ-SUU7201OTANEX) [加税]	¥441,000 (税込)
JP1/VERITAS Backup Exec 11d for Windows Servers + Intelligent Disaster Recovery Option + Advanced Open File	内蔵 LTO セット (GQ-SUU7201WPANEX) [加税]	¥756,000 (税込)	内蔵 LTO セット (GQ-SUU7201OPANEX) [加税]	¥642,600 (税込)
JP1/VERITAS Backup Exec 11d for Windows Servers + Intelligent Disaster Recovery Option	内蔵 LTO セット (GQ-SUU7201WPRNEX) [加税]	¥653,100 (税込)	内蔵 LTO セット (GQ-SUU7201OPRNEX) [加税]	¥539,700 (税込)
JP1/VERITAS Backup Exec 11d for Windows Servers	内蔵 LTO セット (GQ-SUU7201WPONEX) [加税]	¥550,200 (税込)	内蔵 LTO セット (GQ-SUU7201OPONEX) [加税]	¥436,800 (税込)
バックアップソフトウェアなし	内蔵 LTO セット (GQ-SUU7201W00NEX) [加税] (GQ-SUU7201W00N) [加税]	¥426,300 (税込) ¥426,300 (税込)	内蔵 LTO セット (GQ-SUU7201O00NEX) [加税] (GQ-SUU7201O00N) [加税]	¥312,900 (税込) ¥312,900 (税込)

・ 内蔵 LTO の対応 OS 情報及び対応バックアップソフトウェア情報は、[7.3 バックアップ LTO 情報] 項を参照願います。  
・ CA ARCserve Backup r12 for Windows 選択時は、内蔵 CD-ROM は未搭載となります。

テープメディアセット

HA8000 シリーズ 推奨メディア		10 巻パック	30 巻パック	60 巻パック
内蔵 LTO (LTO-2) 用	LTO カートリッジ maxell:LT0U2/200	GQ-SAY7ULT1210 ¥113,400 (税込)	GQ-SAY7ULT1230 ¥340,200 (税込)	GQ-SAY7ULT1260 ¥680,400 (税込)

クリーニングテープセット

HA8000 シリーズ 推奨メディア		5 巻パック
内蔵 LTO 用	LTO クリーニング カートリッジ maxell:LT0U1/UCL	GQ-AY7ULTCL1 ¥72,450 (税込)

<システム装置および内蔵オプション編>

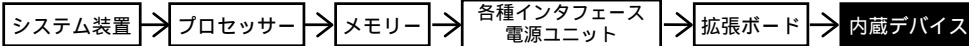

<外付けオプション編>へ

・ディスプレイ装置、・スイッチングHUB、・外付け装置、  
・無停電電源装置<タワータイプ用>等

<ラックキャビネット編>へ

・ラックオプション品  
・無停電電源装置<ラックタイプ>

TS20 AH  
TS20 BH

・ [加税]はカスタムメイド対象製品です。  
・ 表記の価格は、希望小売価格です。

内蔵LTO (Ultrium 3 ハーフハイト) [おまかせ安心モデル(3年)用]

バックアップデバイス	内蔵LTO 〔LTO(非/圧縮:400/800GB,Ⅱ-7Ht)〕 ・メディア(LTO Ultriumカートリッジ [LT0U3/400])x40巻 (10巻/年+10巻/「お届け安心サービス」付き)	内蔵LTO 〔LTO(非/圧縮:400/800GB,Ⅱ-7Ht)〕 ・メディア(LTO Ultriumカートリッジ [LT0U3/400])x20巻 (5巻/年+5巻/「お届け安心サービス」付き)
バックアップソフトウェア		
CA ARCserve Backup r12 for Windows + Disaster Recovery Option + Agent for Open Files + Client Agent for Windows[10ライセンス]	内蔵LTOセット (GQ-SUU7410WS6AEX) [加税] ¥1,963,500(税込)	
CA ARCserve Backup r12 for Windows + Disaster Recovery Option + Client Agent for Windows[10ライセンス]	内蔵LTOセット (GQ-SUU7410WS5AEX) [加税] ¥1,881,600(税込)	
CA ARCserve Backup r12 for Windows + Client Agent for Windows[10ライセンス]	内蔵LTOセット (GQ-SUU7410WS4AEX) [加税] ¥1,808,100(税込)	
CA ARCserve Backup r12 for Windows + Disaster Recovery Option + Agent for Open Files + Client Agent for Windows[5ライセンス]		内蔵LTOセット (GQ-SUU7410VS3AEX) [加税] ¥1,428,000(税込)
CA ARCserve Backup r12 for Windows + Disaster Recovery Option + Client Agent for Windows[5ライセンス]		内蔵LTOセット (GQ-SUU7410VS2AEX) [加税] ¥1,346,100(税込)
CA ARCserve Backup r12 for Windows + Client Agent for Windows[5ライセンス]		内蔵LTOセット (GQ-SUU7410VS1AEX) [加税] ¥1,272,600(税込)
CA ARCserve Backup r12 for Windows + Disaster Recovery Option + Agent for Open Files	内蔵LTOセット (GQ-SUU7410VSAEX) [加税] ¥1,585,500(税込)	内蔵LTOセット (GQ-SUU7410VFAEX) [加税] ¥1,239,000(税込)
CA ARCserve Backup r12 for Windows + Disaster Recovery Option	内蔵LTOセット (GQ-SUU7410VSDAEX) [加税] ¥1,503,600(税込)	内蔵LTOセット (GQ-SUU7410VSDAEX) [加税] ¥1,157,100(税込)
CA ARCserve Backup r12 for Windows	内蔵LTOセット (GQ-SUU7410VSAEX) [加税] ¥1,430,100(税込)	内蔵LTOセット (GQ-SUU7410VSAEX) [加税] ¥1,083,600(税込)
BrightStor ARCserve Backup r11.5 for Windows + Disaster Recovery Option + Agent for Open Files + Universal Client Agent for Windows[10ライセンス]	内蔵LTOセット (GQ-SUU7410WR6AEX) [加税] <b>完売しました。</b>	
BrightStor ARCserve Backup r11.5 for Windows + Disaster Recovery Option + Universal Client Agent for Windows[10ライセンス]	内蔵LTOセット (GQ-SUU7410WR5AEX) [加税] <b>完売しました。</b>	
BrightStor ARCserve Backup r11.5 for Windows + Universal Client Agent for Windows[10ライセンス]	内蔵LTOセット (GQ-SUU7410WR4AEX) [加税] <b>完売しました。</b>	
BrightStor ARCserve Backup r11.5 for Windows + Disaster Recovery Option + Agent for Open Files + Universal Client Agent for Windows[5ライセンス]		内蔵LTOセット (GQ-SUU7410VR3AEX) [加税] <b>完売しました。</b>
BrightStor ARCserve Backup r11.5 for Windows + Disaster Recovery Option + Universal Client Agent for Windows[5ライセンス]		内蔵LTOセット (GQ-SUU7410VR2AEX) [加税] <b>完売しました。</b>
BrightStor ARCserve Backup r11.5 for Windows + Universal Client Agent for Windows[5ライセンス]		内蔵LTOセット (GQ-SUU7410VR1AEX) [加税] <b>完売しました。</b>
BrightStor ARCserve Backup r11.5 for Windows + Disaster Recovery Option + Agent for Open Files	内蔵LTOセット (GQ-SUU7410VRFAX) [加税] <b>完売しました。</b>	内蔵LTOセット (GQ-SUU7410VRFAX) [加税] <b>完売しました。</b>
BrightStor ARCserve Backup r11.5 for Windows + Disaster Recovery Option	内蔵LTOセット (GQ-SUU7410VRDAEX) [加税] <b>完売しました。</b>	内蔵LTOセット (GQ-SUU7410VRDAEX) [加税] <b>完売しました。</b>
BrightStor ARCserve Backup r11.5 for Windows	内蔵LTOセット (GQ-SUU7410VROAEX) [加税] <b>完売しました。</b>	内蔵LTOセット (GQ-SUU7410VROAEX) [加税] <b>完売しました。</b>
JP1/VERITAS Backup Exec 12 for Windows Servers + Intelligent Disaster Recovery Option + Advanced Open File + Servers Agent[5ライセンス]	内蔵LTOセット (GQ-SUU7410W18AEX) [加税] ¥1,789,200(税込)	
JP1/VERITAS Backup Exec 12 for Windows Servers + Intelligent Disaster Recovery Option + Advanced Open File + Servers Agent[2ライセンス]		内蔵LTOセット (GQ-SUU7410V7AEX) [加税] ¥1,233,750(税込)
JP1/VERITAS Backup Exec 12 for Windows Servers + Intelligent Disaster Recovery Option + Advanced Open File	内蔵LTOセット (GQ-SUU7410W1AAEX) [加税] ¥1,440,600(税込)	内蔵LTOセット (GQ-SUU7410VTAEX) [加税] ¥1,094,100(税込)
JP1/VERITAS Backup Exec 11d for Windows Servers + Intelligent Disaster Recovery Option + Advanced Open File	内蔵LTOセット (GQ-SUU7410VPAEX) [加税] ¥1,642,200(税込)	内蔵LTOセット (GQ-SUU7410VPAEX) [加税] ¥1,295,700(税込)
JP1/VERITAS Backup Exec 11d for Windows Servers + Intelligent Disaster Recovery Option	内蔵LTOセット (GQ-SUU7410VPRAX) [加税] ¥1,539,300(税込)	内蔵LTOセット (GQ-SUU7410VPRAX) [加税] ¥1,192,800(税込)
JP1/VERITAS Backup Exec 11d for Windows Servers	内蔵LTOセット (GQ-SUU7410VPOAEX) [加税] ¥1,436,400(税込)	内蔵LTOセット (GQ-SUU7410VPOAEX) [加税] ¥1,089,900(税込)
バックアップソフトウェアなし	内蔵LTOセット (GQ-SUU7410V00AEX) [加税] ¥1,312,500(税込)	内蔵LTOセット (GQ-SUU7410V00AEX) [加税] ¥966,000(税込)

・内蔵メディアの対応OS情報及び対応バックアップソフトウェア情報は、[7.3 バックアップメディア情報]項を参照願います。  
・CA ARCserve Backup r12 for Windows 選択時は、内蔵CD-ROMは未搭載となります。



<システム装置および内蔵オプション編>

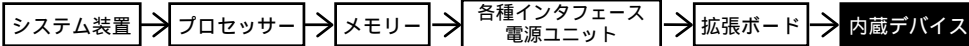

<外付けオプション編>へ

・ディスプレイ装置、・スイッチングHUB、・外付け装置、  
・無停電電源装置<タワータイプ用>等

<ラックキャビネット編>へ

・ラックオプション品  
・無停電電源装置<ラックタイプ>

TS20 AH  
TS20 BH

・ [加税] はカスタムメイド対象製品です。  
・ 表記の価格は、希望小売価格です。

内蔵 LTO (Ultrium 3 ハーフハイト) [標準モデル用]

バックアップソフトウェア	バックアップデバイス	内蔵 LTO 【LTO (非/圧縮:400/800GB, 1/2-7/16吋)】 ・ 対応 LTO Ultrium カートリッジ 【LT0U3/400】x10 巻付き	内蔵 LTO 【LTO (非/圧縮:400/800GB, 1/2-7/16吋)】
CA ARCserve Backup r12 for Windows + Disaster Recovery Option + Agent for Open Files + Client Agent for Windows [5ライセンス] (D01 枚)	内蔵 LTO セット (GQ-SUU7410WS3NEX) [加税] ¥1,223,250 (税込)	内蔵 LTO セット (GQ-SUU74100S3NEX) [加税] ¥1,018,500 (税込)	
CA ARCserve Backup r12 for Windows + Disaster Recovery Option + Client Agent for Windows [5ライセンス]	内蔵 LTO セット (GQ-SUU7410WS2NEX) [加税] ¥1,141,350 (税込)	内蔵 LTO セット (GQ-SUU74100S2NEX) [加税] ¥936,600 (税込)	
CA ARCserve Backup r12 for Windows + Client Agent for Windows [5ライセンス]	内蔵 LTO セット (GQ-SUU7410WS1NEX) [加税] ¥1,067,850 (税込)	内蔵 LTO セット (GQ-SUU74100S1NEX) [加税] ¥863,100 (税込)	
CA ARCserve Backup r12 for Windows + Disaster Recovery Option + Agent for Open Files	内蔵 LTO セット (GQ-SUU7410WSFNEX) [加税] ¥1,034,250 (税込)	内蔵 LTO セット (GQ-SUU74100SFNEX) [加税] ¥829,500 (税込)	
CA ARCserve Backup r12 for Windows + Disaster Recovery Option	内蔵 LTO セット (GQ-SUU7410WSNEX) [加税] ¥952,350 (税込)	内蔵 LTO セット (GQ-SUU74100SNEX) [加税] ¥747,600 (税込)	
CA ARCserve Backup r12 for Windows	内蔵 LTO セット (GQ-SUU7410WSNEX) [加税] ¥878,850 (税込)	内蔵 LTO セット (GQ-SUU74100SNEX) [加税] ¥674,100 (税込)	
BrightStor ARCserve Backup r11.5 for Windows + Disaster Recovery Option + Agent for Open Files + Universal Client Agent for Windows [5ライセンス]	内蔵 LTO セット (GQ-SUU7410WR3NEX) [加税] <b>完売しました。</b>	内蔵 LTO セット (GQ-SUU74100R3NEX) [加税] <b>完売しました。</b>	
BrightStor ARCserve Backup r11.5 for Windows + Disaster Recovery Option + Universal Client Agent for Windows [5ライセンス]	内蔵 LTO セット (GQ-SUU7410WR2NEX) [加税] <b>完売しました。</b>	内蔵 LTO セット (GQ-SUU74100R2NEX) [加税] <b>完売しました。</b>	
BrightStor ARCserve Backup r11.5 for Windows + Universal Client Agent for Windows [5ライセンス]	内蔵 LTO セット (GQ-SUU7410WR1NEX) [加税] <b>完売しました。</b>	内蔵 LTO セット (GQ-SUU74100R1NEX) [加税] <b>完売しました。</b>	
BrightStor ARCserve Backup r11.5 for Windows + Disaster Recovery Option + Agent for Open Files	内蔵 LTO セット (GQ-SUU7410WRFNEX) [加税] <b>完売しました。</b>	内蔵 LTO セット (GQ-SUU74100RFNEX) [加税] <b>完売しました。</b>	
BrightStor ARCserve Backup r11.5 for Windows + Disaster Recovery Option	内蔵 LTO セット (GQ-SUU7410WRNEX) [加税] <b>完売しました。</b>	内蔵 LTO セット (GQ-SUU74100RNEX) [加税] <b>完売しました。</b>	
BrightStor ARCserve Backup r11.5 for Windows	内蔵 LTO セット (GQ-SUU7410WRNEX) [加税] <b>完売しました。</b>	内蔵 LTO セット (GQ-SUU74100RNEX) [加税] <b>完売しました。</b>	
JP1/VERITAS Backup Exec 12 for Windows Servers + Intelligent Disaster Recovery Option + Advanced Open File + Servers Agent [2ライセンス] (CD4 枚)	内蔵 LTO セット (GQ-SUU7410WT7NEX) [加税] ¥1,029,000 (税込)	内蔵 LTO セット (GQ-SUU74100T7NEX) [加税] ¥824,250 (税込)	
JP1/VERITAS Backup Exec 12 for Windows Servers + Intelligent Disaster Recovery Option + Advanced Open File	内蔵 LTO セット (GQ-SUU7410WTANEX) [加税] ¥889,350 (税込)	内蔵 LTO セット (GQ-SUU74100TANEX) [加税] ¥684,600 (税込)	
JP1/VERITAS Backup Exec 11d for Windows Servers + Intelligent Disaster Recovery Option + Advanced Open File	内蔵 LTO セット (GQ-SUU7410WPANEX) [加税] ¥1,090,950 (税込)	内蔵 LTO セット (GQ-SUU74100PANEX) [加税] ¥886,200 (税込)	
JP1/VERITAS Backup Exec 11d for Windows Servers + Intelligent Disaster Recovery Option	内蔵 LTO セット (GQ-SUU7410WPNEX) [加税] ¥988,050 (税込)	内蔵 LTO セット (GQ-SUU74100PNEX) [加税] ¥783,300 (税込)	
JP1/VERITAS Backup Exec 11d for Windows Servers	内蔵 LTO セット (GQ-SUU7410WPONEX) [加税] ¥885,150 (税込)	内蔵 LTO セット (GQ-SUU74100PONEX) [加税] ¥680,400 (税込)	
バックアップソフトウェアなし	内蔵 LTO セット (GQ-SUU7410W00NEX) [加税] ¥761,250 (税込) (GQ-SUU7410W00N) ¥761,250 (税込)	内蔵 LTO セット (GQ-SUU7410000NEX) [加税] ¥556,500 (税込) (GQ-SUU7410000N) ¥556,500 (税込)	

・ 内蔵 LTO の対応 OS 情報及び対応バックアップソフトウェア情報は、[7.3 バックアップ LTO 情報] 項を参照願います。  
・ CA ARCserve Backup r12 for Windows 選択時は、内蔵 CD-ROM は未サポートとなります。

テープメディアセット

HA8000 シリーズ 推奨メディア	10 巻パック	30 巻パック	60 巻パック
内蔵 LTO (LTO-3) 用 LTO カートリッジ maxell:LT0U3/400	GQ-SAY7ULT1510 ¥204,750 (税込)	GQ-SAY7ULT1530 ¥614,250 (税込)	GQ-SAY7ULT1560 ¥1,228,500 (税込)

HA8000 シリーズ 推奨メディア	10 巻パック	30 巻パック	60 巻パック
内蔵 LTO (LTO-3) 用 LTO WORM カートリッジ maxell:LT0U3/400W	GQ-SAY7ULT1610 ¥225,750 (税込)	GQ-SAY7ULT1630 ¥677,250 (税込)	GQ-SAY7ULT1660 ¥1,354,500 (税込)

クリーニングテープセット

HA8000 シリーズ 推奨メディア	5 巻パック
内蔵 LTO 用 LTO クリーニング カートリッジ maxell:LT0U1/UCL	GQ-AY7ULTCL1 ¥72,450 (税込)

<システム装置および内蔵オプション編>

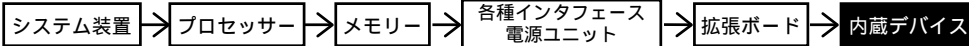

<外付けオプション編>へ

・ディスプレイ装置、・スイッチングHUB、・外付け装置、  
・無停電電源装置<タワータイプ用>等

<ラックキャビネット編>へ

・ラックオプション品  
・無停電電源装置<ラックタイプ>

TS20 AH  
TS20 BH

・[加税]はカスタムメイド対象製品です。  
・表記の価格は、希望小売価格です。

デバイスレール(2ﾊﾞｲ用)  
(ﾌﾙﾊｲﾄﾞﾞﾙ取付け用)  
(GQ-AU7900EX) [加税] ¥2,100(税込)  
(GQ-AU7900) ¥2,100(税込)

内蔵 LTO (Ultrium 3 フルハイト) [おまかせ安心モデル(3年)用]

バックアップソフトウェア	バックアップデバイス	価格	価格
	内蔵 LTO (LTO(非/圧縮:400/800GB)) ・メディア(LTO Ultrium カートリッジ [LTOU3/400])x40 巻 (10巻/年+10巻/「お届け安心サービス」付き)		内蔵 LTO (LTO(非/圧縮:400/800GB)) ・メディア(LTO Ultrium カートリッジ [LTOU3/400])x20 巻 (5巻/年+5巻/「お届け安心サービス」付き)
CA ARCserve Backup r12 for Windows + Disaster Recovery Option + Agent for Open Files + Client Agent for Windows[10 ﾀｲﾂ]	内蔵 LTO セット (GQ-SUU7400WS6AEX) [加税]	¥2,373,000(税込)	
CA ARCserve Backup r12 for Windows + Disaster Recovery Option + Client Agent for Windows[10 ﾀｲﾂ]	内蔵 LTO セット (GQ-SUU7400WS5AEX) [加税]	¥2,291,100(税込)	
CA ARCserve Backup r12 for Windows + Disaster Recovery Option + Agent for Open Files + Client Agent for Windows[10 ﾀｲﾂ]	内蔵 LTO セット (GQ-SUU7400WS4AEX) [加税]	¥2,217,600(税込)	
CA ARCserve Backup r12 for Windows + Disaster Recovery Option + Agent for Open Files + Client Agent for Windows[5 ﾀｲﾂ]			内蔵 LTO セット (GQ-SUU7400VS3AEX) [加税]
CA ARCserve Backup r12 for Windows + Disaster Recovery Option + Client Agent for Windows[5 ﾀｲﾂ]			内蔵 LTO セット (GQ-SUU7400VS2AEX) [加税]
CA ARCserve Backup r12 for Windows + Client Agent for Windows[5 ﾀｲﾂ]			内蔵 LTO セット (GQ-SUU7400VS1AEX) [加税]
CA ARCserve Backup r12 for Windows + Disaster Recovery Option + Agent for Open Files	内蔵 LTO セット (GQ-SUU7400WSFAEX) [加税]	¥1,995,000(税込)	内蔵 LTO セット (GQ-SUU7400VSFAEX) [加税]
CA ARCserve Backup r12 for Windows + Disaster Recovery Option	内蔵 LTO セット (GQ-SUU7400WSDAEX) [加税]	¥1,913,100(税込)	内蔵 LTO セット (GQ-SUU7400VSDAEX) [加税]
CA ARCserve Backup r12 for Windows	内蔵 LTO セット (GQ-SUU7400WS0AEX) [加税]	¥1,839,600(税込)	内蔵 LTO セット (GQ-SUU7400VS0AEX) [加税]
BrightStor ARCserve Backup r11.5 for Windows + Disaster Recovery Option + Agent for Open Files + Universal Client Agent for Windows[10 ﾀｲﾂ]	内蔵 LTO セット (GQ-SUU7400WR6AEX) [加税]	完売しました。	
BrightStor ARCserve Backup r11.5 for Windows + Disaster Recovery Option + Universal Client Agent for Windows[10 ﾀｲﾂ]	内蔵 LTO セット (GQ-SUU7400WR5AEX) [加税]	完売しました。	
BrightStor ARCserve Backup r11.5 for Windows + Universal Client Agent for Windows[10 ﾀｲﾂ]	内蔵 LTO セット (GQ-SUU7400WR4AEX) [加税]	完売しました。	
BrightStor ARCserve Backup r11.5 for Windows + Disaster Recovery Option + Agent for Open Files + Universal Client Agent for Windows[5 ﾀｲﾂ]			内蔵 LTO セット (GQ-SUU7400VR3AEX) [加税]
BrightStor ARCserve Backup r11.5 for Windows + Disaster Recovery Option + Universal Client Agent for Windows[5 ﾀｲﾂ]			内蔵 LTO セット (GQ-SUU7400VR2AEX) [加税]
BrightStor ARCserve Backup r11.5 for Windows + Universal Client Agent for Windows[5 ﾀｲﾂ]			内蔵 LTO セット (GQ-SUU7400VR1AEX) [加税]
BrightStor ARCserve Backup r11.5 for Windows + Disaster Recovery Option + Agent for Open Files	内蔵 LTO セット (GQ-SUU7400WRFAEX) [加税]	完売しました。	内蔵 LTO セット (GQ-SUU7400VRFAX) [加税]
BrightStor ARCserve Backup r11.5 for Windows + Disaster Recovery Option	内蔵 LTO セット (GQ-SUU7400WRDAEX) [加税]	完売しました。	内蔵 LTO セット (GQ-SUU7400VRDAEX) [加税]
BrightStor ARCserve Backup r11.5 for Windows	内蔵 LTO セット (GQ-SUU7400WR0AEX) [加税]	完売しました。	内蔵 LTO セット (GQ-SUU7400VR0AEX) [加税]
バックアップソフトウェアなし	内蔵 LTO セット (GQ-SUU7400WR0AEX) [加税]	¥1,722,000(税込)	内蔵 LTO セット (GQ-SUU7400VR0AEX) [加税]

・内蔵メディアの対応 OS 情報及び対応バックアップソフトウェア情報は、[7.3 バックアップメディア情報]項を参照願います。  
・CA ARCserve Backup r12 for Windows 選択時は、内蔵 CD-ROM は未リセットとなります。

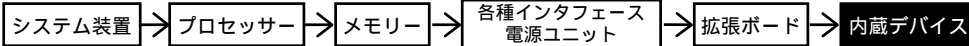

<外付けオプション編>へ

・ディスプレイ装置、・スイッチングHUB、・外付け装置、  
・無停電電源装置<タワータイプ用>等

<ラックキャビネット編>へ

・ラックオプション品  
・無停電電源装置<ラックタイプ>

TS20 AH  
TS20 BH

・ [加税] はカスタムメイド対象製品です。  
・ 表記の価格は、希望小売価格です。

デバイスレール(2ﾊﾞｲ用)  
〔フルハイデル仅取付け用〕  
(GQ-AU7900EX) [加税] ¥2,100(税込)  
(GQ-AU7900) ¥2,100(税込)

内蔵 LTO (Ultrium 3 フルハイ) [標準モデル用]

バックアップソフトウェア	バックアップデバイス	内蔵 LTO (LTO(非/圧縮:400/800GB)・好イ(LTO Ultrium カートリッジ [LT0U3/400])x10 巻付き)	内蔵 LTO (LTO(非/圧縮:400/800GB))
CA ARCserve Backup r12 for Windows + Disaster Recovery Option + Agent for Open Files + Client Agent for Windows [5 ﾀｲﾌﾟ]	内蔵 LTO セット (GQ-SUU7400WS3NEX) [加税]	¥1,632,750(税込)	内蔵 LTO セット (GQ-SUU7400OS3NEX) [加税] ¥1,428,000(税込)
CA ARCserve Backup r12 for Windows + Disaster Recovery Option + Client Agent for Windows [5 ﾀｲﾌﾟ]	内蔵 LTO セット (GQ-SUU7400WS2NEX) [加税]	¥1,550,850(税込)	内蔵 LTO セット (GQ-SUU7400OS2NEX) [加税] ¥1,346,100(税込)
CA ARCserve Backup r12 for Windows + Client Agent for Windows [5 ﾀｲﾌﾟ]	内蔵 LTO セット (GQ-SUU7400WS1NEX) [加税]	¥1,477,350(税込)	内蔵 LTO セット (GQ-SUU7400OS1NEX) [加税] ¥1,272,600(税込)
CA ARCserve Backup r12 for Windows + Disaster Recovery Option + Agent for Open Files	内蔵 LTO セット (GQ-SUU7400WSFNEX) [加税]	¥1,443,750(税込)	内蔵 LTO セット (GQ-SUU7400OSFNEX) [加税] ¥1,239,000(税込)
CA ARCserve Backup r12 for Windows + Disaster Recovery Option	内蔵 LTO セット (GQ-SUU7400WSNEX) [加税]	¥1,361,850(税込)	内蔵 LTO セット (GQ-SUU7400OSNEX) [加税] ¥1,157,100(税込)
CA ARCserve Backup r12 for Windows	内蔵 LTO セット (GQ-SUU7400WSNEX) [加税]	¥1,288,350(税込)	内蔵 LTO セット (GQ-SUU7400OSNEX) [加税] ¥1,083,600(税込)
BrightStor ARCserve Backup r11.5 for Windows + Disaster Recovery Option + Agent for Open Files + Universal Client Agent for Windows [5 ﾀｲﾌﾟ]	内蔵 LTO セット (GQ-SUU7400WR2NEX) [加税]	完売しました。	内蔵 LTO セット (GQ-SUU7400OR2NEX) [加税] 完売しました。
BrightStor ARCserve Backup r11.5 for Windows + Disaster Recovery Option + Universal Client Agent for Windows [5 ﾀｲﾌﾟ]	内蔵 LTO セット (GQ-SUU7400WRNEX) [加税]	完売しました。	内蔵 LTO セット (GQ-SUU7400ORNEX) [加税] 完売しました。
BrightStor ARCserve Backup r11.5 for Windows + Universal Client Agent for Windows [5 ﾀｲﾌﾟ]	内蔵 LTO セット (GQ-SUU7400WRNEX) [加税]	完売しました。	内蔵 LTO セット (GQ-SUU7400ORNEX) [加税] 完売しました。
BrightStor ARCserve Backup r11.5 for Windows + Disaster Recovery Option + Agent for Open Files	内蔵 LTO セット (GQ-SUU7400WRFNEX) [加税]	完売しました。	内蔵 LTO セット (GQ-SUU7400ORFNEX) [加税] 完売しました。
BrightStor ARCserve Backup r11.5 for Windows + Disaster Recovery Option	内蔵 LTO セット (GQ-SUU7400WRNEX) [加税]	完売しました。	内蔵 LTO セット (GQ-SUU7400ORNEX) [加税] 完売しました。
BrightStor ARCserve Backup r11.5 for Windows	内蔵 LTO セット (GQ-SUU7400WRNEX) [加税]	完売しました。	内蔵 LTO セット (GQ-SUU7400ORNEX) [加税] 完売しました。
JP1/VERITAS Backup Exec 12 for Windows Servers + Intelligent Disaster Recovery Option + Advanced Open File + Servers Agent [2 ﾀｲﾌﾟ]	内蔵 LTO セット (GQ-SUU7400WT7NEX) [加税]	¥1,438,500(税込)	内蔵 LTO セット (GQ-SUU7400OT7NEX) [加税] ¥1,233,750(税込)
JP1/VERITAS Backup Exec 12 for Windows Servers + Intelligent Disaster Recovery Option + Advanced Open File	内蔵 LTO セット (GQ-SUU7400WTANEX) [加税]	¥1,298,850(税込)	内蔵 LTO セット (GQ-SUU7400OTANEX) [加税] ¥1,094,100(税込)
JP1/VERITAS Backup Exec 11d for Windows Servers + Intelligent Disaster Recovery Option + Advanced Open File	内蔵 LTO セット (GQ-SUU7400WPANEX) [加税]	¥1,500,450(税込)	内蔵 LTO セット (GQ-SUU7400OPANEX) [加税] ¥1,295,700(税込)
JP1/VERITAS Backup Exec 11d for Windows Servers + Intelligent Disaster Recovery Option	内蔵 LTO セット (GQ-SUU7400WPRNEX) [加税]	¥1,397,550(税込)	内蔵 LTO セット (GQ-SUU7400OPRNEX) [加税] ¥1,192,800(税込)
JP1/VERITAS Backup Exec 11d for Windows Servers	内蔵 LTO セット (GQ-SUU7400WPONEX) [加税]	¥1,294,650(税込)	内蔵 LTO セット (GQ-SUU7400OPONEX) [加税] ¥1,089,900(税込)
バックアップソフトウェアなし	内蔵 LTO セット (GQ-SUU7400WONEX) [加税]	¥1,170,750(税込)	内蔵 LTO セット (GQ-SUU7400OONEX) [加税] ¥966,000(税込)
	内蔵 LTO セット (GQ-SUU7400WON) [加税]	¥1,170,750(税込)	内蔵 LTO セット (GQ-SUU7400OON) [加税] ¥966,000(税込)

・内蔵 LTO の対応 OS 情報及び対応バックアップソフトウェア情報は、[7.3 バックアップデバイス情報]項を参照願います。  
・CA ARCserve Backup r12 for Windows 選択時は、内蔵 CD-ROM は未搭載となります。

テープメディアセット

HA8000 シリーズ 推奨メディア		10巻パック	30巻パック	60巻パック
内蔵 LTO (LTO-3) 用	LTO カートリッジ maxell:LT0U3/400	GQ-SAY7ULT1510 ¥204,750(税込)	GQ-SAY7ULT1530 ¥614,250(税込)	GQ-SAY7ULT1560 ¥1,228,500(税込)
HA8000 シリーズ 推奨メディア		10巻パック	30巻パック	60巻パック
内蔵 LTO (LTO-3) 用	LTO WORM カートリッジ maxell:LT0U3/400W	GQ-SAY7ULT1610 ¥225,750(税込)	GQ-SAY7ULT1630 ¥677,250(税込)	GQ-SAY7ULT1660 ¥1,354,500(税込)

クリーニングテープセット

HA8000 シリーズ 推奨メディア		5巻パック
内蔵 LTO 用	LTO クリーニング カートリッジ maxell:LT0U1/UCL	GQ-AY7ULTCL1 ¥72,450(税込)

<システム装置および内蔵オプション編>

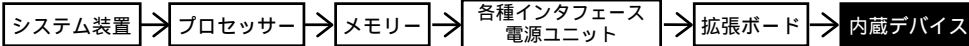

<外付けオプション編>へ

・ディスプレイ装置、・スイッチングHUB、・外付け装置、  
・無停電電源装置<タワータイプ用>等

<ラックキャビネット編>へ

・ラックオプション品  
・無停電電源装置<ラックタイプ>

TS20 AH  
TS20 BH

・[加税]はカスタムメイド対象製品です。  
・表記の価格は、希望小売価格です。

デバイスレール(2本1用)  
(フルハイライト用)  
(GQ-AU7900EX) [加税] ¥2,100(税込)  
(GQ-AU7900) ¥2,100(税込)

内蔵 LTO (Ultrium4 フルハイライト)[おまかせ安心モデル(3年)用]

バックアップソフトウェア	バックアップデバイス	内蔵 LTO (Ultrium4 フルハイライト)	内蔵 LTO (Ultrium4 フルハイライト)
		内蔵 LTO (LTO(非/圧縮:800GB/1.6TB)) ・メディア(LTO Ultrium カートリッジ [LT0U4/800])x40 巻 (10巻/年+10巻/「お届け安心サービス」付き)	内蔵 LTO (LTO(非/圧縮:800GB/1.6TB)) ・メディア(LTO Ultrium カートリッジ [LT0U4/800])x20 巻 (5巻/年+5巻/「お届け安心サービス」付き)
CA ARCserve Backup r12 for Windows + Disaster Recovery Option + Agent for Open Files + Client Agent for Windows[10ライセンス] (D01枚)		内蔵 LTO セット (GQ-SUU7800WS6AEX) [加税] ¥3,229,800(税込)	
CA ARCserve Backup r12 for Windows + Disaster Recovery Option + Client Agent for Windows[10ライセンス] (D01枚)		内蔵 LTO セット (GQ-SUU7800WS5AEX) [加税] ¥3,147,900(税込)	
CA ARCserve Backup r12 for Windows + Client Agent for Windows[10ライセンス] (D01枚)		内蔵 LTO セット (GQ-SUU7800WS4AEX) [加税] ¥3,074,400(税込)	
CA ARCserve Backup r12 for Windows + Disaster Recovery Option + Agent for Open Files + Client Agent for Windows[5ライセンス] (D01枚)			内蔵 LTO セット (GQ-SUU7800VS3AEX) [加税] ¥2,310,000(税込)
CA ARCserve Backup r12 for Windows + Disaster Recovery Option + Client Agent for Windows[5ライセンス] (D01枚)			内蔵 LTO セット (GQ-SUU7800VS2AEX) [加税] ¥2,228,100(税込)
CA ARCserve Backup r12 for Windows + Client Agent for Windows[5ライセンス] (D01枚)			内蔵 LTO セット (GQ-SUU7800VS1AEX) [加税] ¥2,154,600(税込)
CA ARCserve Backup r12 for Windows + Disaster Recovery Option + Agent for Open Files (D01枚)		内蔵 LTO セット (GQ-SUU7800WSFAEX) [加税] ¥2,851,800(税込)	内蔵 LTO セット (GQ-SUU7800VSFAEX) [加税] ¥2,121,000(税込)
CA ARCserve Backup r12 for Windows + Disaster Recovery Option (D01枚)		内蔵 LTO セット (GQ-SUU7800WSDAEX) [加税] ¥2,769,900(税込)	内蔵 LTO セット (GQ-SUU7800VSDAEX) [加税] ¥2,039,100(税込)
CA ARCserve Backup r12 for Windows (D01枚)		内蔵 LTO セット (GQ-SUU7800WSDAEX) [加税] ¥2,696,400(税込)	内蔵 LTO セット (GQ-SUU7800VSDAEX) [加税] ¥1,965,600(税込)
BrightStor ARCserve Backup r11.5 for Windows + Disaster Recovery Option + Agent for Open Files + Universal Client Agent for Windows[10ライセンス] (D01枚)		内蔵 LTO セット (GQ-SUU7800WR6AEX) [加税] <b>完売しました。</b>	
BrightStor ARCserve Backup r11.5 for Windows + Disaster Recovery Option + Universal Client Agent for Windows[10ライセンス] (D01枚)		内蔵 LTO セット (GQ-SUU7800WR5AEX) [加税] <b>完売しました。</b>	
BrightStor ARCserve Backup r11.5 for Windows + Universal Client Agent for Windows[10ライセンス] (D01枚)		内蔵 LTO セット (GQ-SUU7800WR4AEX) [加税] <b>完売しました。</b>	
BrightStor ARCserve Backup r11.5 for Windows + Disaster Recovery Option + Agent for Open Files + Universal Client Agent for Windows[5ライセンス] (D01枚)			内蔵 LTO セット (GQ-SUU7800VR3AEX) [加税] <b>完売しました。</b>
BrightStor ARCserve Backup r11.5 for Windows + Disaster Recovery Option + Universal Client Agent for Windows[5ライセンス] (D01枚)			内蔵 LTO セット (GQ-SUU7800VR2AEX) [加税] <b>完売しました。</b>
BrightStor ARCserve Backup r11.5 for Windows + Universal Client Agent for Windows[5ライセンス] (D01枚)			内蔵 LTO セット (GQ-SUU7800VR1AEX) [加税] <b>完売しました。</b>
BrightStor ARCserve Backup r11.5 for Windows + Disaster Recovery Option + Agent for Open Files (D01枚)		内蔵 LTO セット (GQ-SUU7800WRFAEX) [加税] <b>完売しました。</b>	内蔵 LTO セット (GQ-SUU7800VRFAEX) [加税] <b>完売しました。</b>
BrightStor ARCserve Backup r11.5 for Windows + Disaster Recovery Option (D01枚)		内蔵 LTO セット (GQ-SUU7800WRDAEX) [加税] <b>完売しました。</b>	内蔵 LTO セット (GQ-SUU7800VRDAEX) [加税] <b>完売しました。</b>
BrightStor ARCserve Backup r11.5 for Windows (D01枚)		内蔵 LTO セット (GQ-SUU7800WRDAEX) [加税] <b>完売しました。</b>	内蔵 LTO セット (GQ-SUU7800VRDAEX) [加税] <b>完売しました。</b>
JP1/VERITAS Backup Exec 12 for Windows Servers + Intelligent Disaster Recovery Option + Advanced Open File + Servers Agent[5ライセンス] (CD4枚)		内蔵 LTO セット (GQ-SUU7800WR8AEX) [加税] ¥3,055,500(税込)	
JP1/VERITAS Backup Exec 12 for Windows Servers + Intelligent Disaster Recovery Option + Advanced Open File + Servers Agent[2ライセンス] (CD4枚)			内蔵 LTO セット (GQ-SUU7800VT8AEX) [加税] ¥2,115,750(税込)
JP1/VERITAS Backup Exec 12 for Windows Servers + Intelligent Disaster Recovery Option + Advanced Open File (CD4枚)		内蔵 LTO セット (GQ-SUU7800WR7AEX) [加税] ¥2,706,900(税込)	内蔵 LTO セット (GQ-SUU7800VT7AEX) [加税] ¥1,976,100(税込)
JP1/VERITAS Backup Exec 11d for Windows Servers + Intelligent Disaster Recovery Option + Advanced Open File (CD4枚)		内蔵 LTO セット (GQ-SUU7800WR6AEX) [加税] ¥2,908,500(税込)	内蔵 LTO セット (GQ-SUU7800VT6AEX) [加税] ¥2,177,700(税込)
JP1/VERITAS Backup Exec 11d for Windows Servers + Intelligent Disaster Recovery Option (CD4枚)		内蔵 LTO セット (GQ-SUU7800WR5AEX) [加税] ¥2,805,600(税込)	内蔵 LTO セット (GQ-SUU7800VT5AEX) [加税] ¥2,074,800(税込)
JP1/VERITAS Backup Exec 11d for Windows Servers (CD4枚)		内蔵 LTO セット (GQ-SUU7800WR4AEX) [加税] ¥2,702,700(税込)	内蔵 LTO セット (GQ-SUU7800VT4AEX) [加税] ¥1,971,900(税込)
バックアップソフトウェアなし		内蔵 LTO セット (GQ-SUU7800WR0AEX) [加税] ¥2,578,800(税込)	内蔵 LTO セット (GQ-SUU7800VT0AEX) [加税] ¥1,848,000(税込)

・内蔵メディアの対応 OS 情報及び対応バックアップソフトウェア情報は、[7.3 バックアップデバイス]項を参照願います。  
・CA ARCserve Backup r12 for Windows 選択時は、内蔵 CD-ROMは未搭載となります。

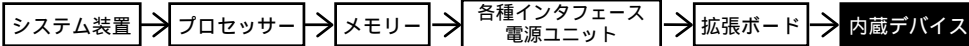

<外付けオプション編>へ

・ディスプレイ装置、・スイッチングHUB、・外付け装置、  
・無停電電源装置<タワータイプ用>等

<ラックキャビネット編>へ

・ラックオプション品  
・無停電電源装置<ラックタイプ>

TS20 AH  
TS20 BH

・ [加税] はカスタムメイド対象製品です。  
・ 表記の価格は、希望小売価格です。

デバイスレール(2ﾊﾞｲ用)  
(ﾌﾙﾊｲﾄﾞﾞﾙ取付け用)  
(GQ-AU7900EX) [加税] ¥2,100(税込)  
(GQ-AU7900) ¥2,100(税込)

内蔵 LTO (Ultrium4 フルハイト)[標準モデル用]

バックアップソフトウェア	バックアップデバイス	内蔵 LTO (LTO(非/圧縮:800GB/1.6TB)) ・ﾌﾞﾗｲﾄﾞ(LTO Ultriumｶｰﾄﾘｯｼﾞ (LT0U4/800))x10巻付き	内蔵 LTO (LTO(非/圧縮:800GB/1.6TB))
CA ARCserve Backup r12 for Windows + Disaster Recovery Option + Agent for Open Files + Client Agent for Windows[5ﾌﾗｲﾄﾞ]	内蔵 LTO セット (GQ-SUU7800WS3NEX) [加税]	¥1,900,500(税込)	内蔵 LTO セット (GQ-SUU7800OS3NEX) [加税] ¥1,491,000(税込)
CA ARCserve Backup r12 for Windows + Disaster Recovery Option + Client Agent for Windows[5ﾌﾗｲﾄﾞ]	内蔵 LTO セット (GQ-SUU7800WS2NEX) [加税]	¥1,818,600(税込)	内蔵 LTO セット (GQ-SUU7800OS2NEX) [加税] ¥1,409,100(税込)
CA ARCserve Backup r12 for Windows + Client Agent for Windows[5ﾌﾗｲﾄﾞ]	内蔵 LTO セット (GQ-SUU7800WS1NEX) [加税]	¥1,745,100(税込)	内蔵 LTO セット (GQ-SUU7800OS1NEX) [加税] ¥1,335,600(税込)
CA ARCserve Backup r12 for Windows + Disaster Recovery Option + Agent for Open Files	内蔵 LTO セット (GQ-SUU7800WSFNEX) [加税]	¥1,711,500(税込)	内蔵 LTO セット (GQ-SUU7800OSFNEX) [加税] ¥1,302,000(税込)
CA ARCserve Backup r12 for Windows + Disaster Recovery Option	内蔵 LTO セット (GQ-SUU7800WSNEX) [加税]	¥1,629,600(税込)	内蔵 LTO セット (GQ-SUU7800OSNEX) [加税] ¥1,220,100(税込)
CA ARCserve Backup r12 for Windows	内蔵 LTO セット (GQ-SUU7800WSNEX) [加税]	¥1,556,100(税込)	内蔵 LTO セット (GQ-SUU7800OSNEX) [加税] ¥1,146,600(税込)
BrightStor ARCserve Backup r11.5 for Windows + Disaster Recovery Option + Agent for Open Files + Universal Client Agent for Windows[5ﾌﾗｲﾄﾞ]	内蔵 LTO セット (GQ-SUU7800WR2NEX) [加税]	完売しました。	内蔵 LTO セット (GQ-SUU7800OR2NEX) [加税] 完売しました。
BrightStor ARCserve Backup r11.5 for Windows + Disaster Recovery Option + Universal Client Agent for Windows[5ﾌﾗｲﾄﾞ]	内蔵 LTO セット (GQ-SUU7800WRNEX) [加税]	完売しました。	内蔵 LTO セット (GQ-SUU7800ORNEX) [加税] 完売しました。
BrightStor ARCserve Backup r11.5 for Windows + Universal Client Agent for Windows[5ﾌﾗｲﾄﾞ]	内蔵 LTO セット (GQ-SUU7800WR1NEX) [加税]	完売しました。	内蔵 LTO セット (GQ-SUU7800OR1NEX) [加税] 完売しました。
BrightStor ARCserve Backup r11.5 for Windows + Disaster Recovery Option + Agent for Open Files	内蔵 LTO セット (GQ-SUU7800WRFNEX) [加税]	完売しました。	内蔵 LTO セット (GQ-SUU7800ORFNEX) [加税] 完売しました。
BrightStor ARCserve Backup r11.5 for Windows + Disaster Recovery Option	内蔵 LTO セット (GQ-SUU7800WRNEX) [加税]	完売しました。	内蔵 LTO セット (GQ-SUU7800ORNEX) [加税] 完売しました。
BrightStor ARCserve Backup r11.5 for Windows	内蔵 LTO セット (GQ-SUU7800WRNEX) [加税]	完売しました。	内蔵 LTO セット (GQ-SUU7800ORNEX) [加税] 完売しました。
JP1/VERITAS Backup Exec 12 for Windows Servers + Intelligent Disaster Recovery Option + Advanced Open File + Servers Agent[2ﾌﾗｲﾄﾞ]	内蔵 LTO セット (GQ-SUU7800WT7NEX) [加税]	¥1,706,250(税込)	内蔵 LTO セット (GQ-SUU7800OT7NEX) [加税] ¥1,296,750(税込)
JP1/VERITAS Backup Exec 12 for Windows Servers + Intelligent Disaster Recovery Option + Advanced Open File	内蔵 LTO セット (GQ-SUU7800WTANEX) [加税]	¥1,566,600(税込)	内蔵 LTO セット (GQ-SUU7800OTANEX) [加税] ¥1,157,100(税込)
JP1/VERITAS Backup Exec 11d for Windows Servers + Intelligent Disaster Recovery Option + Advanced Open File	内蔵 LTO セット (GQ-SUU7800WPANEX) [加税]	¥1,768,200(税込)	内蔵 LTO セット (GQ-SUU7800OPANEX) [加税] ¥1,358,700(税込)
JP1/VERITAS Backup Exec 11d for Windows Servers + Intelligent Disaster Recovery Option	内蔵 LTO セット (GQ-SUU7800WPRNEX) [加税]	¥1,665,300(税込)	内蔵 LTO セット (GQ-SUU7800OPRNEX) [加税] ¥1,255,800(税込)
JP1/VERITAS Backup Exec 11d for Windows Servers	内蔵 LTO セット (GQ-SUU7800WPONEX) [加税]	¥1,562,400(税込)	内蔵 LTO セット (GQ-SUU7800OPONEX) [加税] ¥1,152,900(税込)
バックアップソフトウェアなし	内蔵 LTO セット (GQ-SUU7800W00NEX) [加税]	¥1,438,500(税込)	内蔵 LTO セット (GQ-SUU7800O00NEX) [加税] ¥1,029,000(税込)
	内蔵 LTO セット (GQ-SUU7800W00N) [加税]	¥1,438,500(税込)	内蔵 LTO セット (GQ-SUU7800O00N) [加税] ¥1,029,000(税込)

・内蔵 LTO の対応 OS 情報及び対応バックアップソフトウェア情報は、[7.3 バックアップデバイス情報]項を参照願います。  
・CA ARCserve Backup r12 for Windows 選択時は、内蔵 CD-ROM は未搭載となります。

テープメディアセット

HA8000 シリーズ 推奨メディア	10巻パック	30巻パック	60巻パック
内蔵 LTO (LTO-4) 用 LTOｶｰﾄﾘｯｼﾞ maxell:LT0U4/800	GQ-SAY7ULT1710 ¥409,500(税込)	GQ-SAY7ULT1730 ¥1,228,500(税込)	GQ-SAY7ULT1760 ¥2,457,000(税込)

HA8000 シリーズ 推奨メディア	10巻パック	30巻パック	60巻パック
内蔵 LTO (LTO-4) 用 LTO WORMｶｰﾄﾘｯｼﾞ maxell:LT0U4/800W	GQ-SAY7ULT1810 ¥430,500(税込)	GQ-SAY7ULT1830 ¥1,291,500(税込)	GQ-SAY7ULT1860 ¥2,583,000(税込)

クリーニングテープセット

HA8000 シリーズ 推奨メディア	5巻パック
内蔵 LTO 用 LTOｸﾘｰﾆﾝｸﾞｶｰﾄﾘｯｼﾞ maxell:LT0U1/UCL	GQ-AY7ULTCL1 ¥72,450(税込)

<システム装置および内蔵オプション編>

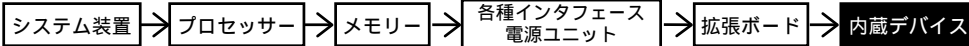

<外付けオプション編>へ

- ・ディスプレイ装置, ・スイッチングHUB, ・外付け装置,
- ・無停電電源装置<タワータイプ用>等

<ラックキャビネット編>へ

- ・ラックオプション品
- ・無停電電源装置<ラックタイプ>

- 内蔵デバイス搭載条件表 -

- ・内蔵デバイスの搭載位置および最大搭載台数については、下表のとおりです。
- ・ハードディスクが内蔵されたモデルの場合、拡張ストレージベイ 3.5 型(1~3)に内蔵ハードディスクが標準搭載されます。

< H A 8 0 0 0 / T S 2 0 A H RAID(SAS)モデル > [ タワータイプ ]

品名	形名	最大搭載台数	拡張ストレージベイ							
			3.5 型 (*1)			5 型				
			1	2	3	4	1	2	3	
内蔵ハードディスク(73GB,15000r/min,3.5 型)	GQ-UH70735D	4						x	x	x
内蔵ハードディスク(146GB,15000r/min,3.5 型)	GQ-UH71465D	4						x	x	x
内蔵ハードディスク(300GB,15000r/min,3.5 型)	GQ-UH73005D	4						x	x	x
内蔵 C D - R O M セット(24 倍速) (*2)(*10)	GQ-SUC5524B00NEX	1 (折一)	x	x	x	x	x	x	x	x
内蔵 D V D - R O M セット (*2)	GQ-SUV5050A00NEX		x	x	x	x	x	x	x	x
内蔵 D V D - R A M (*2)(*11)	GQ-UV7100EX	1	x	x	x	x	x	x	x	x
内蔵 D A T セット(DAT72) (*4)	GQ-SUD7732xxxx	1	x	x	x	x				x
内蔵 D A T チェンジャーセット(DAT72) (*4)(*6)	GQ-SUD7746xxxx	1	x	x	x	x				x
内蔵 A I T セット(AIT-2) (*4)	GQ-SUS7510xxxx	1	x	x	x	x				x
内蔵 L T O セット(Ultrium2 1/2インチ) (*4)	GQ-SU07201xxxx	1	x	x	x	x	x	x	x	x
内蔵 L T O セット(Ultrium3 1/2インチ) (*4)	GQ-SUU7410xxxx	1	x	x	x	x	x	x	x	x
内蔵 L T O セット(Ultrium3 2インチ) (*4)(*6)	GQ-SUU7400xxxx	1	x	x	x	x				x
内蔵 L T O セット(Ultrium4 2インチ) (*4)(*6)	GQ-SUU7800xxxx	1	x	x	x	x				x

(凡例) : 標準搭載  
: 搭載可(搭載優先順位)  
x : 搭載不可

- \*1:一つのディスクベイには、異なる容量の HDD にて構築できません。(ディスクベイ 1 単位での HDD 容量混載は可[但し、MP 設定に注意が必要です。])
- \*2:既設のドライブへの増設はできません。
- \*4:別途 SCSI 設定が必要。
- \*6:別途 1/2 インチ(2 倍)用 [GQ-AU7900] が必要です。
- \*10:Windows Server 2008 環境時は、未対応です。
- \*11:Windows Server 2008 および Windows Server 2003 x64 Editions 環境時は、未対応です。

< H A 8 0 0 0 / T S 2 0 A H RAID(SAS)モデル (ハードディスクキット[GQ-ES7605]を搭載の場合) > [ タワータイプ ]

品名	形名	最大搭載台数	拡張ストレージベイ													
			3.5 型 (*1)						5 型							
			1	2	3	4	5	6	7	8	1	2	3			
内蔵ハードディスク(73GB,15000r/min,3.5 型)	GQ-UH70735D	8												x	x	x
内蔵ハードディスク(146GB,15000r/min,3.5 型)	GQ-UH71465D	8												x	x	x
内蔵ハードディスク(300GB,15000r/min,3.5 型) (*7)	GQ-UH73005D	8												x	x	x
内蔵 C D - R O M セット(24 倍速) (*2)(*10)	GQ-SUC5524B00NEX	1 (折一)	x	x	x	x	x	x	x	x	x	x	x	x	x	x
内蔵 D V D - R O M セット (*2)	GQ-SUV5050A00NEX		x	x	x	x	x	x	x	x	x	x	x	x	x	x
内蔵 D V D - R A M (*2)(*11)	GQ-UV7100EX	1	x	x	x	x	x	x	x	x	x	x	x	x	x	x
内蔵 D A T セット(DAT72) (*4)	GQ-SUD7732xxxx	1	x	x	x	x	x	x	x	x	x					x
内蔵 D A T チェンジャーセット(DAT72) (*4)(*6)	GQ-SUD7746xxxx	1	x	x	x	x	x	x	x	x	x					x
内蔵 A I T セット(AIT-2) (*4)	GQ-SUS7510xxxx	1	x	x	x	x	x	x	x	x	x					x
内蔵 L T O セット(Ultrium2 1/2インチ) (*4)	GQ-SU07201xxxx	1	x	x	x	x	x	x	x	x	x	x	x	x	x	x
内蔵 L T O セット(Ultrium3 1/2インチ) (*4)	GQ-SUU7410xxxx	1	x	x	x	x	x	x	x	x	x	x	x	x	x	x
内蔵 L T O セット(Ultrium3 2インチ) (*4)(*6)	GQ-SUU7400xxxx	1	x	x	x	x	x	x	x	x	x					x
内蔵 L T O セット(Ultrium4 2インチ) (*4)(*6)	GQ-SUU7800xxxx	1	x	x	x	x	x	x	x	x	x					x

(凡例) : 標準搭載  
: 搭載可(搭載優先順位)  
x : 搭載不可

- \*1:一つのディスクベイには、異なる容量の HDD にて構築できません。(ディスクベイ 1 単位での HDD 容量混載は可[但し、MP 設定に注意が必要です。])
- \*2:既設のドライブへの増設はできません。
- \*4:別途 SCSI 設定が必要。
- \*6:別途 1/2 インチ(2 倍)用 [GQ-AU7900] が必要です。
- \*7:OS をインストールする論理ドライブの容量は 2.1TB(2199GB)を超えないよう設定願います。
- \*10:Windows Server 2008 環境時は、未対応です。
- \*11:Windows Server 2008 および Windows Server 2003 x64 Editions 環境時は、未対応です。

<システム装置および内蔵オプション編>

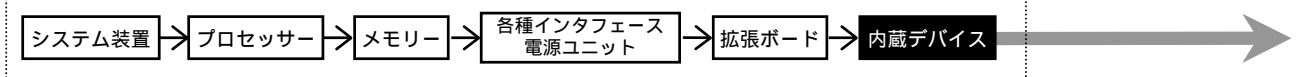

<外付けオプション編>へ

- ・ディスプレイ装置, ・スイッチングHUB, ・外付け装置,
- ・無停電電源装置<タワータイプ用>等

<ラックキャビネット編>へ

- ・ラックオプション品
- ・無停電電源装置<ラックタイプ>

- 内蔵デバイス搭載条件表 -

- ・内蔵デバイスの搭載位置および最大搭載台数については、下表のとおりです。
- ・ハードディスクが内蔵されたモデルの場合、拡張ストレージベイ 3.5 型(1~3)に内蔵ハードディスクが標準搭載されます。

< H A 8 0 0 0 / T S 2 0 A H RAID(SAS)タイプ > [ ラックタイプ ]

品名	形名	最大搭載台数	拡張ストレージベイ							
			3.5 型 (*1)			5 型				
			1	2	3	4	1	2	3	
内蔵ハードディスク(73GB,15000r/min,3.5 型)	GQ-UH70735D	4						x	x	x
内蔵ハードディスク(146GB,15000r/min,3.5 型)	GQ-UH71465D	4						x	x	x
内蔵ハードディスク(300GB,15000r/min,3.5 型)	GQ-UH73005D	4							x	x
内蔵 C D - R O M セット(24 倍速) (*2)(*10)	GQ-SUC5524B00NEX	1	x	x	x	x	x	x	x	x
内蔵 D V D - R O M セット (*2)	GQ-SUV5050A00NEX	(折一)	x	x	x	x	x	x	x	x
内蔵 D V D - R A M (*2)(*11)	GQ-LV7100EX	1	x	x	x	x	x	x	x	x
内蔵 D A T セット(DAT72) (*4)	GQ-SUD7732xxxx	1	x	x	x	x				x
内蔵 D A T チェンジャーセット(DAT72)	GQ-SUD7746xxxx	0	x	x	x	x	x	x	x	x
内蔵 A I T セット(AIT-2) (*4)	GQ-SUS7510xxxx	1	x	x	x	x	x			x
内蔵 L T O セット(Ultrium2 1/2-7/16吋) (*4)	GQ-SUU7201xxxx	1	x	x	x	x	x	x		x
内蔵 L T O セット(Ultrium3 1/2-7/16吋) (*4)	GQ-SUU7410xxxx	1	x	x	x	x	x	x		x
内蔵 L T O セット(Ultrium3 7/16吋) (*4)(*6)	GQ-SUU7400xxxx	1	x	x	x	x	x			x
内蔵 L T O セット(Ultrium4 7/16吋) (*4)(*6)	GQ-SUU7800xxxx	1	x	x	x	x	x			x

(凡例) : 標準搭載  
 : 搭載可(搭載優先順位)  
 x : 搭載不可

- \*1:一つのディスクベイには、異なる容量の HDD にて構築できません。(ディスクベイ 1 単位での HDD 容量混載は可[但し、リレーディスク設定に注意が必要です。])
- \*2:既設のドライブへの増設はできません。
- \*4:別途 SCSI 設定が必要。
- \*6:別途ディスクフォーマットが必要。
- \*10:Windows Server 2008 環境時は、未対応です。
- \*11:Windows Server 2008 および Windows Server 2003 x64 Editions 環境時は、未対応です。

< H A 8 0 0 0 / T S 2 0 A H RAID(SAS)タイプ (ハードディスクキット[GQ-ES7605]を搭載の場合) > [ ラックタイプ ]

品名	形名	最大搭載台数	拡張ストレージベイ													
			3.5 型 (*1)						5 型							
			1	2	3	4	5	6	7	8	1	2	3			
内蔵ハードディスク(73GB,15000r/min,3.5 型)	GQ-UH70735D	8												x	x	x
内蔵ハードディスク(146GB,15000r/min,3.5 型)	GQ-UH71465D	8												x	x	x
内蔵ハードディスク(300GB,15000r/min,3.5 型) (*7)	GQ-UH73005D	8												x	x	x
内蔵 C D - R O M セット(24 倍速) (*2)(*10)	GQ-SUC5524B00NEX	1	x	x	x	x	x	x	x	x	x	x	x	x	x	x
内蔵 D V D - R O M セット (*2)	GQ-SUV5050A00NEX	(折一)	x	x	x	x	x	x	x	x	x	x	x	x	x	x
内蔵 D V D - R A M (*2)(*11)	GQ-LV7100EX	1	x	x	x	x	x	x	x	x	x	x	x	x	x	x
内蔵 D A T セット(DAT72) (*4)	GQ-SUD7732xxxx	1	x	x	x	x	x	x	x	x						x
内蔵 D A T チェンジャーセット(DAT72)	GQ-SUD7746xxxx	0	x	x	x	x	x	x	x	x	x	x	x	x	x	x
内蔵 A I T セット(AIT-2) (*4)	GQ-SUS7510xxxx	1	x	x	x	x	x	x	x	x	x	x				x
内蔵 L T O セット(Ultrium2 1/2-7/16吋) (*4)	GQ-SUU7201xxxx	1	x	x	x	x	x	x	x	x	x	x	x			x
内蔵 L T O セット(Ultrium3 1/2-7/16吋) (*4)	GQ-SUU7410xxxx	1	x	x	x	x	x	x	x	x	x	x	x			x
内蔵 L T O セット(Ultrium3 7/16吋) (*4)(*6)	GQ-SUU7400xxxx	1	x	x	x	x	x	x	x	x	x	x				x
内蔵 L T O セット(Ultrium4 7/16吋) (*4)(*6)	GQ-SUU7800xxxx	1	x	x	x	x	x	x	x	x	x	x				x

(凡例) : 標準搭載  
 : 搭載可(搭載優先順位)  
 x : 搭載不可

- \*1:一つのディスクベイには、異なる容量の HDD にて構築できません。(ディスクベイ 1 単位での HDD 容量混載は可[但し、リレーディスク設定に注意が必要です。])
- \*2:既設のドライブへの増設はできません。
- \*4:別途 SCSI 設定が必要。
- \*6:別途ディスクフォーマットが必要。
- \*7:OS をインストールする論理ドライブの容量は 2.1TB(2199GB)を超えないよう設定願います。
- \*10:Windows Server 2008 環境時は、未対応です。
- \*11:Windows Server 2008 および Windows Server 2003 x64 Editions 環境時は、未対応です。

<システム装置および内蔵オプション編>

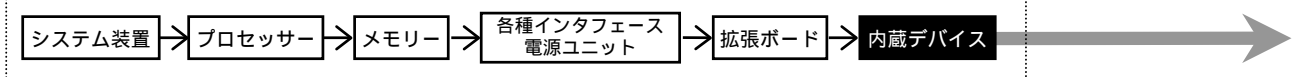

<外付けオプション編>へ

- ・ディスプレイ装置、・スイッチングHUB、・外付け装置、
- ・無停電電源装置<タワータイプ用>等

<ラックキャビネット編>へ

- ・ラックオプション品
- ・無停電電源装置<ラックタイプ>

- 内蔵デバイス搭載条件表 -

- ・内蔵デバイスの搭載位置および最大搭載台数については、下表のとおりです。
- ・ハードディスクが内蔵されたモデルの場合、拡張ストレージベイ 3.5 型(1~3)に内蔵ハードディスクが標準搭載されます。

< H A 8 0 0 0 / T S 2 0 B H RAID(シリアル ATA)モデル [ タワータイプ ]

品名	形名	最大 搭載 台数	拡張ストレージベイ							
			3.5 型 (*1)			5 型				
			1	2	3	4	1	2	3	
内蔵ハードディスク(160GB, 7200r/min, 3.5 型)	GQ-UH71601A	4						x	x	x
内蔵ハードディスク(250GB, 7200r/min, 3.5 型)	GQ-UH72501A	4						x	x	x
内蔵ハードディスク(500GB, 7200r/min, 3.5 型)	GQ-UH75001A	4						x	x	x
内蔵ハードディスク(1TB, 7200r/min, 3.5 型) (*7)	GQ-UH710001A	4						x	x	x
内蔵 C D - R O M セット(24 倍速) (*2)(*10)	GQ-SUC5524B00NEX	1 (択一)	x	x	x	x	x	x	x	x
内蔵 D V D - R O M セット (*2)	GQ-SUV5050A00NEX		x	x	x	x	x	x	x	x
内蔵 D V D - R A M (*2)(*11)	GQ-LV7100EX		x	x	x	x	x	x	x	x
内蔵 D A T セット(DAT72) (*4)	GQ-SUD7732xxxx	1	x	x	x	x				x
内蔵 D A T チェンジャーセット(DAT72) (*4)(*6)	GQ-SUD7746xxxx	1	x	x	x	x				x
内蔵 A I T セット(AIT-2) (*4)	GQ-SUS7510xxxx	1	x	x	x	x				x
内蔵 L T O セット(Ultrium2 1/2インチ) (*4)	GQ-SUU7201xxxx	1	x	x	x	x	x	x		x
内蔵 L T O セット(Ultrium3 1/2インチ) (*4)	GQ-SUU7410xxxx	1	x	x	x	x	x	x		x
内蔵 L T O セット(Ultrium3 7/8インチ) (*4)(*6)	GQ-SUU7400xxxx	1	x	x	x	x				x
内蔵 L T O セット(Ultrium4 7/8インチ) (*4)(*6)	GQ-SUU7800xxxx	1	x	x	x	x				x

- (凡例) : 標準搭載  
 : 搭載可(搭載優先順位)  
 x : 搭載不可

- \*1:一つのディスクレギュレータは、異なる容量の HDD にて構築できません。(ディスクレギュレータ単位での HDD 容量混載は可[但し、9/16インチディスク設定に注意が必要です。])  
 \*2:既設SATA装置への増設はできません。  
 \*4:別途 SCSI ホストセットが必要です。  
 \*6:別途ディスクレギュレータ(2ベイ用)[GQ-AU7900]が必要です。  
 \*7:OS をインストールする論理ドライブの容量は 2.1TB(2199GB)を超えないよう設定願います。  
 \*10:Windows Server 2008 環境時は、未対応です。  
 \*11:Windows Server 2008 および Windows Server 2003 x64 Editions 環境時は、未対応です。

< H A 8 0 0 0 / T S 2 0 B H RAID(シリアル ATA)モデル (ハードディスクベイ[GQ-ES7605]を搭載の場合) > [ タワータイプ ]

品名	形名	最大 搭載 台数	拡張ストレージベイ													
			3.5 型 (*1)						5 型							
			1	2	3	4	5	6	7	8	1	2	3			
内蔵ハードディスク(160GB, 7200r/min, 3.5 型)	GQ-UH71601A	8												x	x	x
内蔵ハードディスク(250GB, 7200r/min, 3.5 型)	GQ-UH72501A	8												x	x	x
内蔵ハードディスク(500GB, 7200r/min, 3.5 型) (*7)	GQ-UH75001A	8												x	x	x
内蔵ハードディスク(1TB, 7200r/min, 3.5 型) (*7)	GQ-UH710001A	8												x	x	x
内蔵 C D - R O M セット(24 倍速) (*2)(*10)	GQ-SUC5524B00NEX	1 (択一)	x	x	x	x	x	x	x	x	x	x	x	x	x	x
内蔵 D V D - R O M セット (*2)	GQ-SUV5050A00NEX		x	x	x	x	x	x	x	x	x	x	x	x	x	x
内蔵 D V D - R A M (*2)(*11)	GQ-LV7100EX		x	x	x	x	x	x	x	x	x	x	x	x	x	x
内蔵 D A T セット(DAT72) (*4)	GQ-SUD7732xxxx	1	x	x	x	x	x	x	x	x	x	x				x
内蔵 D A T チェンジャーセット(DAT72) (*4)(*6)	GQ-SUD7746xxxx	1	x	x	x	x	x	x	x	x	x	x				x
内蔵 A I T セット(AIT-2) (*4)	GQ-SUS7510xxxx	1	x	x	x	x	x	x	x	x	x	x				x
内蔵 L T O セット(Ultrium2 1/2インチ) (*4)	GQ-SUU7201xxxx	1	x	x	x	x	x	x	x	x	x	x	x			x
内蔵 L T O セット(Ultrium3 1/2インチ) (*4)	GQ-SUU7410xxxx	1	x	x	x	x	x	x	x	x	x	x	x			x
内蔵 L T O セット(Ultrium3 7/8インチ) (*4)(*6)	GQ-SUU7400xxxx	1	x	x	x	x	x	x	x	x	x	x				x
内蔵 L T O セット(Ultrium4 7/8インチ) (*4)(*6)	GQ-SUU7800xxxx	1	x	x	x	x	x	x	x	x	x	x				x

- (凡例) : 標準搭載  
 : 搭載可(搭載優先順位)  
 x : 搭載不可

- \*1:一つのディスクレギュレータは、異なる容量の HDD にて構築できません。(ディスクレギュレータ単位での HDD 容量混載は可[但し、9/16インチディスク設定に注意が必要です。])  
 \*2:既設SATA装置への増設はできません。  
 \*4:別途 SCSI ホストセットが必要です。  
 \*6:別途ディスクレギュレータ(2ベイ用)[GQ-AU7900]が必要です。  
 \*7:OS をインストールする論理ドライブの容量は 2.1TB(2199GB)を超えないよう設定願います。  
 \*10:Windows Server 2008 環境時は、未対応です。  
 \*11:Windows Server 2008 および Windows Server 2003 x64 Editions 環境時は、未対応です。



<システム装置および内蔵オプション編>

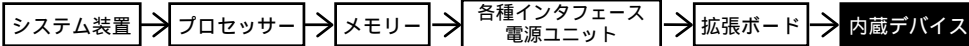

<外付けオプション編>へ

- ・ディスプレイ装置、・スイッチングHUB、・外付け装置、
- ・無停電電源装置<タワータイプ用>等

<ラックキャビネット編>へ

- ・ラックオプション品
- ・無停電電源装置<ラックタイプ>

- 内蔵デバイス搭載条件表 -

- ・内蔵デバイスの搭載位置および最大搭載台数については、下表のとおりです。
- ・ハードディスクが内蔵されたモデルの場合、拡張ストレージベイ 3.5 型(1~3)に内蔵ハードディスクが標準搭載されます。

< H A 8 0 0 0 / T S 2 0 B H RAID(シリアルATA)モデル [ラックタイプ]>

品名	形名	最大 搭載 台数	拡張ストレージベイ							
			3.5 型 (*1)			5 型				
			1	2	3	4	1	2	3	
内蔵ハードディスク(160GB, 7200r/min, 3.5 型)	GQ-UH71601A	4						x	x	x
内蔵ハードディスク(250GB, 7200r/min, 3.5 型)	GQ-UH72501A	4						x	x	x
内蔵ハードディスク(500GB, 7200r/min, 3.5 型)	GQ-UH75001A	4						x	x	x
内蔵ハードディスク(1TB, 7200r/min, 3.5 型) (*7)	GQ-UH710001A	4						x	x	x
内蔵CD-ROMセット(24倍速) (*2)(*10)	GQ-SUC5524B00NEX	1 (択一)	x	x	x	x	x	x	x	x
内蔵DVD-ROMセット (*2)	GQ-SUV5050A00NEX		x	x	x	x	x	x	x	x
内蔵DVD-RAM (*2)(*11)	GQ-LV7100EX		x	x	x	x	x	x	x	x
内蔵DATセット(DAT72) (*4)	GQ-SUD7732xxxx	1	x	x	x	x	x	x	x	x
内蔵DATチェンジャーセット(DAT72)	GQ-SUD7746xxxx	0	x	x	x	x	x	x	x	x
内蔵AITセット(AIT-2) (*4)	GQ-SUS7510xxxx	1	x	x	x	x	x	x	x	x
内蔵LTOセット(Ultrium2 1/2インチ) (*4)	GQ-SUU7201xxxx	1	x	x	x	x	x	x	x	x
内蔵LTOセット(Ultrium3 1/2インチ) (*4)	GQ-SUU7410xxxx	1	x	x	x	x	x	x	x	x
内蔵LTOセット(Ultrium3 1/2インチ) (*4)(*6)	GQ-SUU7400xxxx	1	x	x	x	x	x	x	x	x
内蔵LTOセット(Ultrium4 1/2インチ) (*4)(*6)	GQ-SUU7800xxxx	1	x	x	x	x	x	x	x	x

(凡例) : 標準搭載  
: 搭載可(搭載優先順位)  
x : 搭載不可

- \*1:一つのディスクレギュレータは、異なる容量の HDD にて構築できません。(ディスクレギュレータ単位での HDD 容量混載は可(但し、別ドライブ設定に注意が必要です。))
- \*2:既設SATA装置への増設はできません。
- \*4:別途 SCSI ホットセットが必要です。
- \*6:別途ディスクレギュレータ(2ベイ用)(GQ-AU7900)が必要です。
- \*7:OS をインストールする論理ドライブの容量は 2.1TB(2199GB)を超えないよう設定願います。
- \*10:Windows Server 2008 環境時は、未サポートです。
- \*11:Windows Server 2008 および Windows Server 2003 x64 Editions 環境時は、未サポートです。

< H A 8 0 0 0 / T S 2 0 B H RAID(シリアルATA)モデル(ハードディスクキット[GQ-ES7605]を搭載の場合) > [ラックタイプ]

品名	形名	最大 搭載 台数	拡張ストレージベイ													
			3.5 型 (*1)						5 型							
			1	2	3	4	5	6	7	8	1	2	3			
内蔵ハードディスク(160GB, 7200r/min, 3.5 型)	GQ-UH71601A	8												x	x	x
内蔵ハードディスク(250GB, 7200r/min, 3.5 型)	GQ-UH72501A	8												x	x	x
内蔵ハードディスク(500GB, 7200r/min, 3.5 型) (*7)	GQ-UH75001A	8												x	x	x
内蔵ハードディスク(1TB, 7200r/min, 3.5 型) (*7)	GQ-UH710001A	8												x	x	x
内蔵CD-ROMセット(24倍速) (*2)(*10)	GQ-SUC5524B00NEX	1 (択一)	x	x	x	x	x	x	x	x	x	x	x	x	x	x
内蔵DVD-ROMセット (*2)	GQ-SUV5050A00NEX		x	x	x	x	x	x	x	x	x	x	x	x	x	x
内蔵DVD-RAM (*2)(*11)	GQ-LV7100EX		x	x	x	x	x	x	x	x	x	x	x	x	x	x
内蔵DATセット(DAT72) (*4)	GQ-SUD7732xxxx	1	x	x	x	x	x	x	x	x	x	x	x	x	x	x
内蔵DATチェンジャーセット(DAT72)	GQ-SUD7746xxxx	0	x	x	x	x	x	x	x	x	x	x	x	x	x	x
内蔵AITセット(AIT-2) (*4)	GQ-SUS7510xxxx	1	x	x	x	x	x	x	x	x	x	x	x	x	x	x
内蔵LTOセット(Ultrium2 1/2インチ) (*4)	GQ-SUU7201xxxx	1	x	x	x	x	x	x	x	x	x	x	x	x	x	x
内蔵LTOセット(Ultrium3 1/2インチ) (*4)	GQ-SUU7410xxxx	1	x	x	x	x	x	x	x	x	x	x	x	x	x	x
内蔵LTOセット(Ultrium3 1/2インチ) (*4)(*6)	GQ-SUU7400xxxx	1	x	x	x	x	x	x	x	x	x	x	x	x	x	x
内蔵LTOセット(Ultrium4 1/2インチ) (*4)(*6)	GQ-SUU7800xxxx	1	x	x	x	x	x	x	x	x	x	x	x	x	x	x

(凡例) : 標準搭載  
: 搭載可(搭載優先順位)  
x : 搭載不可

- \*1:一つのディスクレギュレータは、異なる容量の HDD にて構築できません。(ディスクレギュレータ単位での HDD 容量混載は可(但し、別ドライブ設定に注意が必要です。))
- \*2:既設SATA装置への増設はできません。
- \*4:別途 SCSI ホットセットが必要です。
- \*6:別途ディスクレギュレータ(2ベイ用)(GQ-AU7900)が必要です。
- \*7:OS をインストールする論理ドライブの容量は 2.1TB(2199GB)を超えないよう設定願います。
- \*10:Windows Server 2008 環境時は、未サポートです。
- \*11:Windows Server 2008 および Windows Server 2003 x64 Editions 環境時は、未サポートです。

<システム装置および内蔵オプション編>

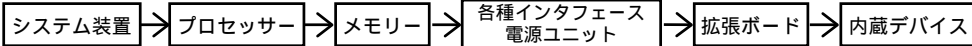

<外付けオプション編>へ

・ディスプレイ装置、・スイッチングHUB、・外付け装置、  
・無停電電源装置<タワータイプ用>等

<ラックキャビネット編>へ

・ラックオプション品  
・無停電電源装置<ラックタイプ>

## 防塵オプション

<TS10, TS20タワータイプ用防塵オプション[GQ-AJ7T10AGEX] /

TS20ラックタイプ用防塵オプション[GQ-AJ7T2RAGEX]>

防塵オプションの仕様

- ・防塵オプションは、デバイス防塵パネル、フィルタ(13枚)、ワッシャー、交換時期ラベル(13枚)およびFDDカバークッション(1個)、フロントドア[ラックタイプ]、ドアストッパー[ラックタイプ]で構成されます。

質量	175g(フロントドア、ドアストッパー-除く)
外形寸法	フロントドア内側に設置

- ・フィルタはフロントドアの内側にガイドおよびワッシャーにて固定されます。
- ・フィルタと交換時期ラベルの交換周期は1ヶ月です。
- ・フィルタ交換は、基本的にユーザ作業となります。
- ・フィルタ交換は、システム稼動中でも可能です。
- ・防塵オプションを取り付けたTS20ラックタイプシステム装置は、フロントドア閉鎖時に下部のシステム装置に接触するため、システム装置の下1Uを空けてラックキャビネットに搭載してください。また、空けた箇所には、ブランクパネルを搭載してください。

防塵オプション使用時の注意事項

- ・フィルタを定期交換しなかった場合、フィルタが目詰まりを起こします。目詰まりを起こした状態で装置を連続運転すると、装置内部の温度が上昇し、システム装置故障の原因となります。フィルタの交換時期が来たら、必ずフィルタの交換をしてください。

防塵オプションの販売方法

- ・防塵オプションは、個別見積りでの個別対応となります。

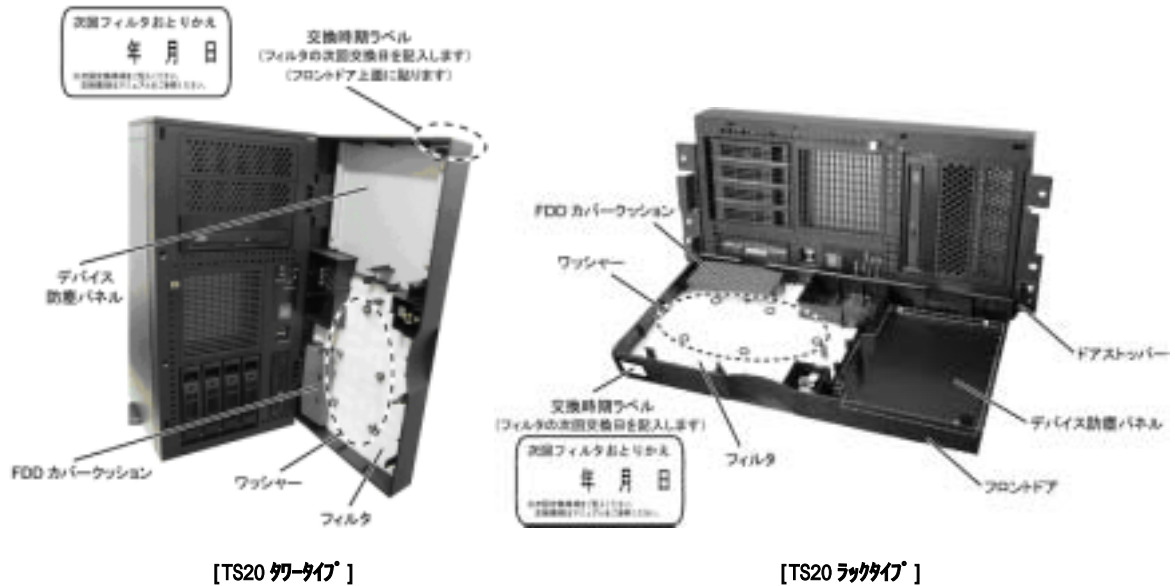
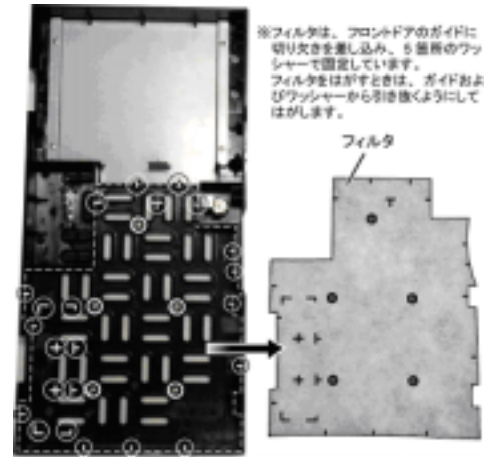

[TS20 タワータイプ]

[TS20 ラックタイプ]

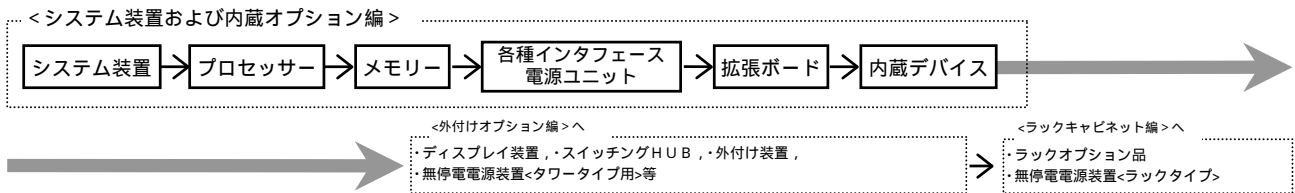

その他

<ラックキャビネットへ搭載の場合>

ラックキャビネット[16U]およびラックキャビネット[38U]への横置き搭載するシステム装置を、新規手配の場合は、必ずラックタイプのモデルを選択願います。  
 (ラックタイプのモデルには、ラックマウントキットが含まれています。)

既設のタワータイプシステム装置をラックキャビネット[16U]およびラックキャビネット[38U]への横置き搭載場合は、ラックマウントキット(GQ-AU7685)及び保守サービス会社作業のユニット現地増設サービス(搬入+セットアップ)が必要です。

ラックキャビネット[16U]およびラックキャビネット[38U]への搭載には、下記の条件があります。

- ・ラックキャビネットへの搭載高さは、5U必要です。
- ・システム装置を[38U]ラックキャビネットに搭載する場合、ラックキャビネット最上部8Uへの搭載には、下記制限がありますのでご注意ください。
  - 1)保守作業時間が通常より長くなりますので、営業より顧客へ説明し了承頂く必要があります。
  - 2)最上部8Uへの搭載がある場合、保守時にリフトが必要となりますので、営業より(電サ)への連絡が必要です。
- ・ラックキャビネット[16U]およびラックキャビネット[38U]に搭載するオプション品の利用が可能です。  
 [3.ラックキャビネット編]をご参照いただき、必要なオプション品を選択してください。

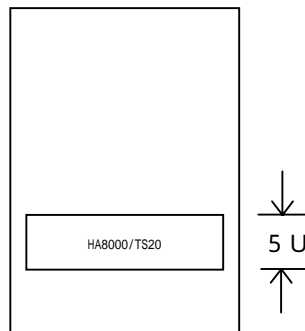

- ラックキャビネットへの搭載パターン -

<重要>

デフォルト搭載パターンの変更、またはラックオプション品の追加をご希望される場合は、弊社営業にお問合わせ下さい。