

セールスガイド

HSG-1xx

HITACHI Advanced Server HA8000シリーズ

(TS10xH, TS20xH, RS110xH, RS210xH, RS220xH, RS440AH 版)

システム構成図

(2008年 6月 3日現在)



HA8000series

HITACHI

< 他社所有商標に関する表示 >

- ・ Pentium, Xeonは、Intel Corporationの商標または登録商標です。
- ・ Microsoft, Windows, Windows 2000, Internet Explorerは、米国およびその他の国における米国Microsoft Corp.の登録商標です。
- ・ Linuxは、Linus Torvaldsの米国及びその他の国及びその他の国商標あるいは登録商標です。
- ・ Red Hatは、Red Hat, Inc.の米国及びその他の国における商標または登録商標です。
- ・ VMwareは、VMware, Inc.の米国及び各国での登録商標または商標です。
- ・ Advanced Intelligent TapeはVii-株式会社の登録商標です。
- ・ ARCserveは米国Computer Associates International, Incの登録商標です。
- ・ VERITASは、Symantec Corporation及びその関連会社の登録商標です。
- ・ Chipkillは、IBM Corporationの商標です。
- ・ その他、記載されているソフトウェアおよびハードウェアの名称等は、一般に開発会社の商品名称または登録商標です。

< 断り書き >

- ・ 本資料では、以降
Intel(R) Pentium(R) Dual-Core Desktop プロセッサ E2180をPentium Dual-Core E2180に、
Dual-Core Intel(R) Xeon(R) プロセッサ E3110をXeon E3110に、
Dual-Core Intel(R) Xeon(R) プロセッサ E5205をXeon E5205に、
Dual-Core Intel(R) Xeon(R) プロセッサ X5260をXeon X5260に、
Dual-Core Intel(R) Xeon(R) プロセッサ E7220をXeon E7220に、
Quad-Core Intel(R) Xeon(R) プロセッサ X3360をXeon X3360に、
Quad-Core Intel(R) Xeon(R) プロセッサ E5405をXeon E5405に、
Quad-Core Intel(R) Xeon(R) プロセッサ E5430をXeon E5430に、
Quad-Core Intel(R) Xeon(R) プロセッサ E5450をXeon E5450に、
Quad-Core Intel(R) Xeon(R) プロセッサ X7350をXeon X7350に、
Microsoft(R) Windows Server(R) 2008 Enterprise日本語版を
Windows Server 2008 Enterprise日本語版に、
Microsoft(R) Windows Server(R) 2008 Enterprise without Hyper-V日本語版を
Windows Server 2008 Enterprise without Hyper-V日本語版に、
Microsoft(R) Windows Server(R) 2008 Standard日本語版を
Windows Server 2008 Standard日本語版に、
Microsoft(R) Windows Server(R) 2008 Standard without Hyper-V日本語版を
Windows Server 2008 Standard without Hyper-V日本語版に、
Microsoft(R) Windows Server(R) 2008 Enterprise 32-bit日本語版を
Windows Server 2008 Enterprise 32-bit日本語版に、
Microsoft(R) Windows Server(R) 2008 Enterprise without Hyper-V 32-bit日本語版を
Windows Server 2008 Enterprise without Hyper-V 32-bit日本語版に、
Microsoft(R) Windows Server(R) 2008 Standard 32-bit日本語版を
Windows Server 2008 Standard 32-bit日本語版に、
Microsoft(R) Windows Server(R) 2008 Standard without Hyper-V 32-bit日本語版を
Windows Server 2008 Standard without Hyper-V 32-bit日本語版に、
Microsoft(R) Windows Server(R) 2003 R2, Enterprise x64 Edition日本語版を
Windows Server 2003 R2, Enterprise x64 Edition日本語版に、
Microsoft(R) Windows Server(R) 2003, Enterprise x64 Edition日本語版を
Windows Server 2003, Enterprise x64 Edition日本語版に、
Microsoft(R) Windows Server(R) 2003 R2, Standard x64 Edition日本語版を
Windows Server 2003 R2, Standard x64 Edition日本語版に、
Microsoft(R) Windows Server(R) 2003, Standard x64 Edition日本語版を
Windows Server 2003, Standard x64 Edition日本語版に、
Microsoft(R) Windows Server(R) 2003 R2, Enterprise Edition日本語版を
Windows Server 2003 R2, Enterprise Edition日本語版に、
Microsoft(R) Windows Server(R) 2003, Enterprise Edition日本語版を
Windows Server 2003, Enterprise Edition日本語版に、
Microsoft(R) Windows Server(R) 2003 R2, Standard Edition日本語版を
Windows Server 2003 R2, Standard Edition日本語版に、
Microsoft(R) Windows Server(R) 2003, Standard Edition日本語版を
Windows Server 2003, Standard Edition日本語版に、
Microsoft(R) Windows(R) 2000 Advanced Server日本語版を
Windows 2000 Advanced Server日本語版に、
Microsoft(R) Windows(R) 2000 Server日本語版を
Windows 2000 Server日本語版に、
それぞれ略称致します。

- ・ 本資料で使用の単位は、
K : 1,024
k : 10³
M : 10⁶
G : 10⁹
T : 10¹² で換算しています。

<流通プログラムの紹介が「HANDライブラリ」インターネットによる情報提供について>

HA8000シリーズで利用できる流通ソフトウェア/ハードウェアの情報を、インターネットで入手頂けます。

この情報は各販売元から頂いた情報をそのまま纏めたものであり、(株)日立製作所では動作保証は致しかねますが、構成検討の際にあわせて御参照下さい。

<http://www.hitachi.co.jp/HAND/>

お問い合わせ先

本製品のハードウェアについての技術的なお問い合わせは、HCAセンタ（HITACカスタマ・アンサ・センタ）でご回答いたしますので、次のフリーダイヤルにおかけください。受付担当がお問い合わせ内容を承り、専門エンジニアが折り返し電話でお答えするコールバック方式をとらせていただきます。

HCAセンタ（HITACカスタマ・アンサ・センタ）
<フリーダイヤル> 0120 - 2580 - 91

<受付時間> 9:00～12:00 / 13:00～17:00（土・日・祝日を除く）

お願い

- ・質問内容をFAXでお送りいただくこともありますので、ご協力をお願いいたします。
- ・HITACカスタマ・アンサ・センタでお答えできるのは、製品のハードウェアの機能や操作方法などです。OSや各言語によるユーザープログラムの技術支援は、除きます。
- ・明らかにハードウェア障害と思われる場合は、販売会社または保守会社にご連絡ください。

目 次

システム構成図の見方	1
Linux環境をお考えの方へ	2
形名についての説明	3
ハードウェア保守サービスについて	4
おまかせ安心モデル(3年)について	6
HA8000シリーズ(2008年5月~7月)仕様比較一覧	9
1. ハードウェア構成図 システム装置および内蔵オプション編	15
1.1 HA8000/TS10 AH, BH, CH, DH	15
1.2 HA8000/TS20	
(1) HA8000/TS20 AH, BH	63
(2) HA8000/TS20[静音モデル] CH, DH	123
1.3 HA8000/RS110 AH, BH, CH	171
1.4 HA8000/RS210 AH, BH	195
1.5 HA8000/RS220 AH, BH, DH	225
1.6 HA8000/RS440 AH	271
2. ハードウェア構成図 外付けオプション編	299
2.1 ディスプレイ装置	299
2.2 USBフロッピーディスクドライブ	300
2.3 コンソール切替ユニット<タワータイプ用>	301
2.4 スイッチングHUB	302
2.5 外付け装置	
(1) エントリーディスクアレイ装置(BR20(BR201))	303
(2) エントリーストレージ(BR50)	306
(3) ディスクアレイサブシステム	307
(4) バックアップキャビネット	309
(5) リムーバブルデバイスユニット	316
(6) DAT72チェンジャー	323
(7) LTOチェンジャー	325
(8) LTOライブラリ装置	329
(9) 大型テープライブラリ装置	333
2.6 無停電電源装置(UPS)<タワータイプ用>	336
3. ハードウェア構成図 ラックキャビネット編	341
3.1 ラックキャビネット	341
4. オプション一覧	365
5. サービス一覧	407
6. 有寿命品一覧	423
7. システム構成上の注意事項	431
7.1 OS情報	431
7.2 ディスクアレイ情報	438
7.3 バックアップデバイス情報	450
7.4 無停電電源装置(UPS)情報	455
7.5 LANボード高信頼性化機能サポート情報	460
7.6 冗長電源情報	467
7.7 Deployment Manager情報	469
7.8 高信頼技術情報	470
7.9 コンソール切替ユニット, ディスプレイ/キーボードユニット 及びディスプレイ装置接続サポート情報	474
8. 導入計画	477
8.1 環境条件	477
8.2 電源設備	479
8.3 消耗品	482
8.4 その他	484

Linux環境をお考えの方へ

本システム構成図の記載事項はすべて、

Windows Server 2008 Enterprise日本語版/
Windows Server 2008 Enterprise without Hyper-V日本語版/
Windows Server 2008 Standard日本語版/
Windows Server 2008 Standard without Hyper-V日本語版/
Windows Server 2008 Enterprise 32-bit日本語版/
Windows Server 2008 Enterprise without Hyper-V 32-bit日本語版/
Windows Server 2008 Standard 32-bit日本語版/
Windows Server 2008 Standard without Hyper-V 32-bit日本語版/
Windows Server 2003 R2,Enterprise x64 Edition日本語版/
Windows Server 2003,Enterprise x64 Edition日本語版/
Windows Server 2003 R2,Standard x64 Edition日本語版/
Windows Server 2003,Standard x64 Edition日本語版/
Windows Server 2003 R2,Enterprise Edition日本語版/
Windows Server 2003,Enterprise Edition日本語版/
Windows Server 2003 R2,Standard Edition日本語版/
Windows Server 2003,Standard Edition日本語版

環境に限り、動作保証するものです。

したがって、Linux環境をお考えの方は、あくまでお客様の自己責任のもとで、ご使用いただくこととなります。

なお、Linux環境における動作確認情報は、以下のWebサイトをご参照願います。

<http://www.hitachi.co.jp/Prod/comp/linux/index.html>

重要

Linux環境における動作確認情報は、あくまでも限られた評価環境における動作結果を報告しているものであり、Linuxのすべての動作を保証しているものではありません。

Linuxシステムの導入や運用については、お客様の自己責任のもとでお願い致します。

ハードウェア保守サービスについて

お客様に、機器を最良な状態でお使い頂きたい為、きめ細かな保守サービスをご用意しております。
 HA8000シリーズ（HA8000/TS10, TS20, RS110, RS210, RS220, RS440）において「TCOを削減する無償保証」・「迅速な保守対応」・「充実なサポート&サービス」・「安心の運用性・信頼性」・「高品質・高性能のハードウェア」をコンセプトとした3年無償保証サービスを開始します。

3年無償保証サービス	1年目： 維持保守サービス [当日オンサイト] (無償)	2, 3年目： 出張修理サービス [翌平日オンサイト](無償)	有償サービス 年契約サービス (維持保守サービス、 出張修理サービス)、 バーコールサービス など				
	2, 3年目： 維持保守サービス[当日オンサイト]への アップグレードサービス(有償)						
1年無償保証サービス	1年目： 維持保守サービス [当日オンサイト] (無償)	有償サービス 年契約サービス(維持保守サービス, 出張修理サービス), バーコールサービスなど					
<table border="1" style="width: 100%;"> <tr> <td style="width: 25%;">1年目</td> <td style="width: 25%;">2年目</td> <td style="width: 25%;">3年目</td> <td style="width: 25%;">4年目以降</td> </tr> </table>				1年目	2年目	3年目	4年目以降
1年目	2年目	3年目	4年目以降				

1. 3年無償保証サービス

<対象機種>

HA8000/TS20, RS210, RS220, RS440システム装置及び内蔵オプション

<サービス内容>

無償保証期間	ご購入から3年間	
サービス内容	1年目	保守維持サービス[当日オンサイト] 障害発生発生時サービス員の即時出張による修復(無償)
	2, 3年目	出張修理サービス[翌平日オンサイト] *1 障害発生のご連絡から翌平日以降、サービス員の出張による修復(無償)
サービス時間	1年目	平日 8:00~19:00(土曜・日曜・祝日・年末年始を除く)
	2, 3年目	平日 9:00~17:00(土曜・日曜・祝日・年末年始を除く)

*1: 維持保守サービス[当日オンサイト]へのアップグレードサービス(有償)を用意しています。

2. 1年無償保証サービス

<対象機種>

HA8000/TS10, RS110システム装置及び内蔵オプション,
 外付けデバイス, ラック関連オプション品及び無停電電源装置

<サービス内容>

無償保証期間	ご購入から1年間	
サービス内容 *2	保守維持サービス[当日オンサイト] 障害発生発生時サービス員の即時出張による修復(無償)	
サービス時間	平日 8:00~19:00(土曜・日曜・祝日・年末年始を除く)	

*2: 3年バックサービス(1年間の無償保証期間を含む3年契約)(有償)を用意しています。
 通常の維持保守契約に比較し割安となります。

3. 無償保証サービス期間と形名について

無償保証サービス期間と形名については、下表を参照願います。

	対象製品	形名
3年無償保証サービス対象製品	<ul style="list-style-type: none"> ・システム装置 (HA8000/TS20,RS210,RS220,RS440) ・システム装置内蔵オプション 	GQxx GGxx
	<ul style="list-style-type: none"> ・外付けデバイス (バックアップキャビネット,リムーバブルデバイスユニット) 	
1年無償保証サービス対象製品	<ul style="list-style-type: none"> ・システム装置 (HA8000/TS10,RS110) 	GHxx GVxx
	<ul style="list-style-type: none"> ・外付けデバイス (バックアップキャビネット,リムーバブルデバイスユニット除く) 	
	<ul style="list-style-type: none"> ・ラック関連オプション品 	
	<ul style="list-style-type: none"> ・無停電電源装置 	
接続される機種種の保証期間に準ずる製品	<ul style="list-style-type: none"> ・ディスプレイ装置 	PCxx

おまかせ安心モデル(3年)について

HA8000シリーズ全モデルにおいて、システム装置に維持保守(当日オンサイト)サービス3年と簡易定期点検サービスをセットにしたセットモデルを新規設定しました。

本セットモデルはお客様がより安心してお使い頂くことができ、またセット形名化により見積もり、手配を簡単にしたモデルです。

また、内蔵テープデバイスおよび無停電電源装置(UPS)に対しても3年維持保守サービスに加え2年目、3年目の推奨テープデバイスの供給や2年目のバッテリー交換作業等のサービスが付加された非常に便利な内容となっております。

1. 対象

- ・システム装置HA8000シリーズ×Hモデル全モデル対象
- ・内蔵テープデバイス
- ・無停電電源装置(UPS)(GH-SBUx9151/GV-SBU1xx1Nは除く)

2. セット形名

(1) システム装置セット形名

セット形名	O S	
GQQ - 2	Windows Server 2008 Enterprise日本語版(25CAL付)	
GQP - 2	Windows Server 2008 Standard日本語版(5CAL付)	
GQQ - 1	Windows Server 2008 Enterprise 32-bit日本語版(25CAL付)	
GQP - 1	Windows Server 2008 Standard 32-bit日本語版(5CAL付)	
GQM - 2	Windows Server 2003 R2,Enterprise x64 Edition日本語版(SP2)(25CAL付)	
GQL - 2	Windows Server 2003 R2,Standard x64 Edition日本語版(SP2)(5CAL付)	
GQM - 1	Windows Server 2003 R2,Enterprise Edition日本語版(SP2)(25CAL付)	
GQL - 1	Windows Server 2003 R2,Standard Edition日本語版(SP2)(5CAL付)	
GQA -	OSなし	

- ・には各モデル名称を示すコードが入ります。
- ・"おまかせ安心モデル(3年)"の場合は"に"A"が入ります。
- ・"おまかせ安心モデル(3年)"のセット形名例:GQLR22AH-Axxxxxx(RS220AHの場合)

(2) その他のセット形名

システム装置内蔵テープデバイスおよび無停電電源装置(UPS)についてのセット形名についても、おまかせ安心モデル(3年)専用セット形名を設定致します。

3. おまかせ安心モデル(3年)の製品イメージ

(1) システム装置

対象: HA8000シリーズ全システム装置

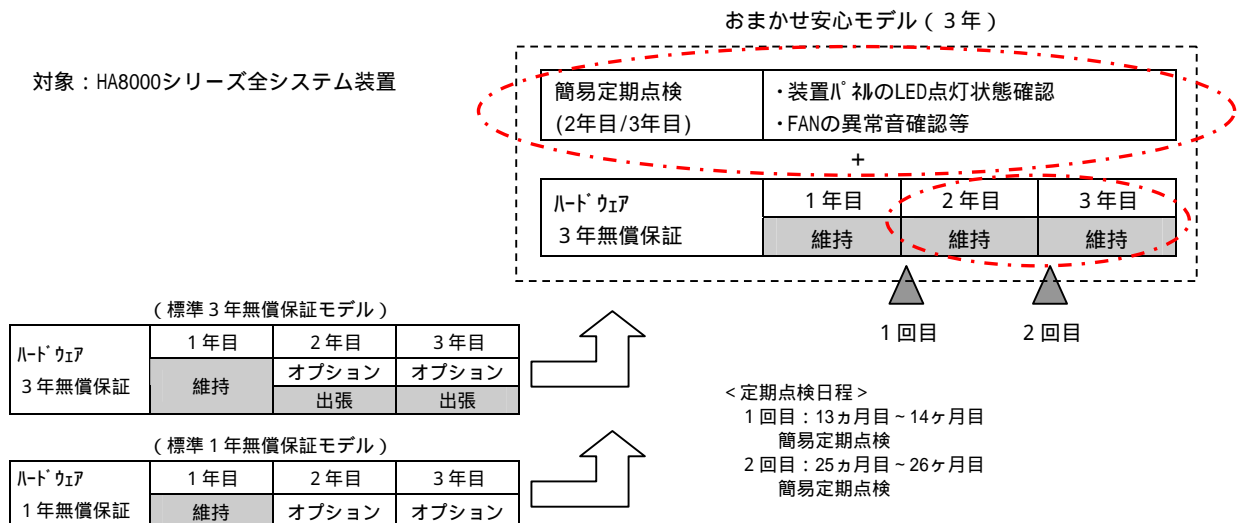

(2) 内蔵テープデバイス

対象：システム装置に内蔵する
全テープデバイス

おまかせ安心モデル（3年）

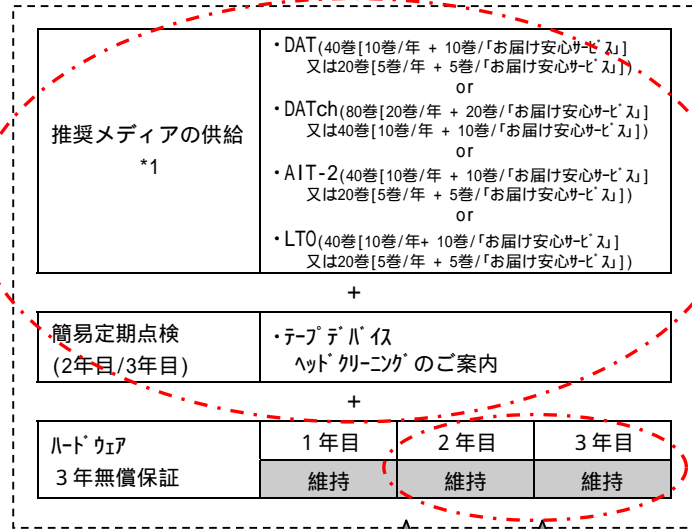

(標準3年無償保証モデル)

ハードウェア 3年無償保証	1年目 維持	2年目 オプション 出張	3年目 オプション 出張
------------------	-----------	--------------------	--------------------

(標準1年無償保証モデル)

ハードウェア 1年無償保証	1年目 維持	2年目 オプション	3年目 オプション
------------------	-----------	--------------	--------------

1回目 2回目

<定期点検日程；システム装置に同期>
(1年目のテープ供給は製品に同梱)
1回目：13ヵ月目～14ヵ月目
テープ供給、ヘッドクリーニングのご案内
2回目：25ヵ月目～26ヵ月目
テープ供給、ヘッドクリーニングのご案内

*1：1年目は機器納入時同梱されます。また、2年目以降は点検作業時にサービスエンジニアがご供給します。
・「お届け安心サービス」とは、「おまかせ安心モデル(3年)」にバンドルされ、お客様が必要時にメディアを提供するサービスです。

(3) 無停電電源装置（UPS）

対象：全無停電電源装置
(但し、GH-SBUx9151/GV-SBU1xx1Nは除く)

おまかせ安心モデル（3年）

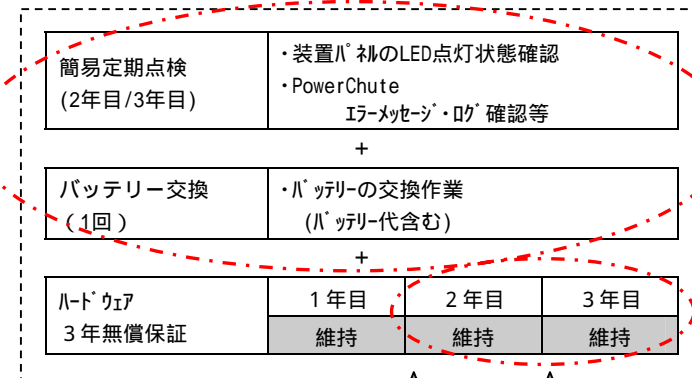

(標準モデル)

ハードウェア 1年無償保証	1年目 維持	2年目 オプション	3年目 オプション
------------------	-----------	--------------	--------------

1回目 2回目

<定期点検日程；システム装置に同期>
1回目：13ヵ月目～14ヵ月目
簡易定期点検
2回目：25ヵ月目～26ヵ月目
簡易定期点検、
バッテリー交換（システム装置の電源off必須）

4. 簡易定期点検について

- ・簡易定期点検サービス時間帯は維持保守時間帯に同じとなります。

平日8:00～19:00

<点検項目>

対象装置	種別	内容
システム装置	確認	通気孔の塵埃付着状態確認
		装置パネルのLED点灯状態確認
		FANの異常音確認
		各種アラート情報,デバイス内のステータス情報及びエラーログ確認
	案内	レンズクリーナーによるレンズ部清掃のご案内 (CD-ROM/DVD-ROM/DVD-RAM) [レンズクリーナーは、1セット無償提供]
内蔵テープデバイス	案内	クリーニングメディアによるヘッド部清掃のご案内 (DAT/DATch/AIT/LTO) [クリーニングメディアは、各点検時に1巻提供]
無停電電源装置 (UPS)	確認	通気孔の塵埃付着状態確認・清掃のご案内
		装置パネルのLED点灯状態確認
	交換	PowerChute エラーメッセージ・ログ確認
		バッテリー交換[2回目点検時](システム装置の電源off必須)

簡易点検の作業時間は、約30分程度です。

5. 販売上の注意事項

- (1) 標準モデルとおまかせ安心モデル(3年)の混在手配は認めませんのでご注意願います。
おまかせ安心モデル(3年)セットモデルにおいては増設内蔵テープデバイスおよび無停電電源装置(UPS)の形名も必ずおまかせ安心モデル(3年)の形名を手配願います。
- (2) 本サービスを実施するにあたってご購入いただいたお客様のユーザ登録が必須となります。
ユーザ登録を行わない場合、簡易定期点検およびテープ媒体送付、バッテリー交換等の作業を受けることができません。納入後は必ずユーザ登録を行うようにしてください。

1.5 HA8000/RS220 AH, BH, DH



HA8000/RS220 AH, BH, DH
(筐体色：黒)

HA8000/RS220 AH, BH, DH システム装置 機器仕様

モデル名	RS220 AH		RS220 BH		RS220 DH	
	RAID(SAS)モデル		RAID(シリアルATA)モデル		RAID(SAS)モデル	
筐体タイプ	ラックタイプ [2U]					
CPU (周波数)	Dual-Core Intel® Xeon® プロセッサ - E5205 (1.86GHz) / X5260 (3.33GHz), Quad-Core Intel® Xeon® プロセッサ - E5405 (2GHz) / E5430 (2.66GHz) / E5450 (3GHz)					
	最小1/最大2					
	(Dual-Core Intel® Xeon® プロセッサ - E5205 / X5260: 2, Quad-Core Intel® Xeon® プロセッサ - E5405 / E5430 / E5450: 4)					
	Dual-Core Intel® Xeon® プロセッサ - E5205 / X5260: データ 2x16KB + 命令 2x16KB, Quad-Core Intel® Xeon® プロセッサ - E5405 / E5430 / E5450: データ 4x16KB + 命令 4x16KB					
プロセッサ数 (CPUコア数)						
キャッシュ	一次 / 1CPU					
メモリー	二次 / 1CPU					
チップセット	Intel 社製 5000P					
システムバス (FSB) 周波数	Dual-Core Intel® Xeon® プロセッサ - E5205: 1066MHz, Dual-Core Intel® Xeon® プロセッサ - X5260: 1333MHz, Quad-Core Intel® Xeon® プロセッサ - E5405 / E5430 / E5450: 1333MHz					
メインメモリー	容量	最小: 1GB / 最大: 32GB				
	スロット数	8				
	サポートメモリー容量	1GB (512MBx2), 2GB (1GBx2), 4GB (2GBx2), 8GB (4GBx2)				
	仕様	DDR2 SDRAM / 667MHz / FB-DIMM / ECC / Chipkill 対応 / オライナス® アメリ対応 / メリ-ミラ-リック® 対応				
表示機能	アクセラレータ	XGI 社製 Z9S [オボート / PCI]				
	VRAM	32MB				
	表示解像度 (表示色) *1	640x480ドット (1677万色), 800x600ドット (1677万色), 1024x768ドット (1677万色), 1280x1024ドット (1677万色)				
ハードディスク (本体内部) *2	最大容量 *7	RAID 0	1.8TB (300GBx6)	6TB ((1TBx2)+(1TBx4))	1.2TB (300GBx4)	
		RAID 5	1.5TB (300GBx6)	4TB ((1TBx3)x2RAID)	900GB (300GBx4)	
	サポート HDD 容量		73GB, 146GB, 300GB	160GB, 250GB, 500GB, 1TB	73GB, 146GB, 300GB	
	インタフェース		SAS	シリアルATA / 300	SAS	
	回転数		15000r/min	7200r/min	15000r/min	
RAID コントローラ	コントローラ	LSI 社製 1078 SAS [専用アダプター / PCI Express<x8>]				
	インタフェース	SAS	シリアルATA / 300	SAS		
	チャンネル数	8ポート (HDD1台/ポート)				
	キャッシュ容量	256MB (SDRAM/ECC)				
	サポート RAID レベル	RAID 0, 1, 5, 6, 10, JBOD				
FDD	3.5型外付け USB FDD (1.44MB / 720KB) x1 ドライブ (オプション)					
CD-ROM	薄型, 24倍速 (IDE) x1 ドライブ (オプション)					
DVD-ROM	薄型, DVD-ROM: 8倍速 / CD-ROM: 24倍速 (IDE) x1 ドライブ (オプション)					
DVD-RAM	片面/両面: 4.7GB / 9.4GB (IDE) x1 ドライブ (オプション)					
拡張ベイ	3.5型ベイ (HDD専用ベイ)	6 [ホットプラグ対応/ホットスワップ対応]			4 [ホットプラグ対応/ホットスワップ対応]	
	5型ベイ (リムーバブル)	1 (DVD-RAM 選択時は占有)				
	5型ベイ (薄型)	1 (CD-ROM または DVD-ROM 選択時は占有 / DVD-RAM 選択時はラック内)				
	FDD専用					
PCIスロット	PCI Express<x8> (LowProfile) x2, PCI Express<x4> x1, 64bit / 100MHz <3.3Vキ> x2					
標準インターフェイス	ディスプレイ (ミニ D-SUB15ピン) x1, キーボード (PS/2タイプ) x1, マウス (PS/2タイプ) x1, シリアル (D-SUB9ピン) x1, USB (USB2.0) x5 [オボート x1, ホット x2, リア x2] *3					
	LAN	コントローラ	Intel 社製 82563EBx1 [オボート / PCI]			
		インタフェース	1000BASE-T / 100BASE-TX / 10BASE-T x2 (RJ-45)			
		Wake On LAN 機能	サポート *4			
外形寸法	487(W) x 770(D) x 89(H) mm [突起物含む], 425(W) x 710(D) x 89(H) mm [取付金具含まず]					
質量 [標準値] () 内は最大質量値	約 23.4kg (31.0kg)		約 23.3kg (30.9kg)		約 23.4kg (29.5kg)	
電源	電圧	AC100V ± 10% 50/60Hz				
	電源コードプラグ形状 (本数)	接地型 2極差込プラグ (標準: 1本, 電源ユニット (オプション) 搭載時: 2本)				
	冗長化電源	1 (標準) + 1 (オプション) [ホットプラグ対応]				
冗長FAN	サポート [ホットプラグ対応]					
消費電力 [最大値]	718W	690W	681W			
消費電流 [最大値]	8.0A	7.6A	7.6A			
省エネ法に基づく表示	区分	c	c	c		
	エネルギー消費効率	0.012	0.012	0.012		
VCCI基準 *5 / 騒音	クラスA 情報技術装置 / 65dB 以下 *6					
RoHS指令	対応					
インストールOS	Windows Server 2008 Enterprise 日本語版 (25CAL付) / Windows Server 2008 Standard 日本語版 (5CAL付) / Windows Server 2008 Enterprise 32-bit 日本語版 (25CAL付) / Windows Server 2008 Standard 32-bit 日本語版 (5CAL付) / Windows Server 2003 R2, Enterprise Edition 日本語版 (SP2) (25CAL付) / Windows Server 2003 R2, Standard Edition 日本語版 (SP2) (5CAL付) / Windows Server 2003 R2, Enterprise Edition 日本語版 (SP2) (25CAL付) / Windows Server 2003 R2, Standard Edition 日本語版 (SP2) (5CAL付)					
サポートOS	「7.ソフトウェア構成上の注意事項」/「7.1 OS情報」参照					
添付ソフトウェア	JPI/ServerConductor/Agent (Windows) [サーバ管理ツール], HA8000 System Installer [簡易インストール], MegaRAID Storage Manager [ディスク管理ツール], リモート管理ツール					
主な添付品	電源ケーブル, 取扱説明書, HA8000 System Installer CD-ROM, ラック搭載用ガイドレール					

*1: 使用するディスプレイやOSの制限などにより、実際に設定できる解像度、表示色が異なる場合があります。
 *2: ハードディスクの容量表記は、1TB=1000Byte, 1GB=1000Byte換算値です。1TB=1024Byte, 1GB=1024Byte換算のものとは表記上同容量でも、実容量は少なくなります。
 *3: Windows Server 2008/Windows Server 2003 x64 Editions/Windows Server 2003環境のみサポート。又、全てのUSB機器の接続を保証するものではありません。
 *4: Windows Server 2008/Windows Server 2003 x64 Editions/Windows Server 2003環境でサポート。別途、JPI/ServerConductor/Server Managerが必要。
 *5: 情報処理装置等電波障害自主規制協議会基準。クラスA情報技術装置を家庭環境で使用すると、電波妨害を引き起こすことがあります。この場合には、使用者が適切な対策を講ずるよう要求されることがあります。
 *6: ISO7779に準拠した弊社測定値です。専用室へ設置してください。設置環境や設置場所により、騒音が大きくなり感じられることがありますので一般事務室に設置する場合には、環境や場所に十分ご注意の上導入してください。本装置においては、装置内部温度によってFANの回転数制御を行っているため、高温環境下で最大負荷を継続した場合や、FANが1つ故障した場合には本基準値を超えることがあります。又、電源投入時およびリブート時にもFAN回転数が一時的に最大になるため、本基準値を超えることがあります。
 *7: ディスクアレイは、2.1TB(2199GB)を超える容量を設定できますが、OSをインストールする論理ドライブの容量は2.1TB(2199GB)を超えないようご注意ください。超えてしまった場合、OSからパーティションが作成出来なくなります。
 エネルギー消費効率とは、省エネ法で定める測定方法により測定された消費電力を省エネ法で定める複合理論性能で除したものです。

HA8000/RS220 AH, BH, DH システム装置 各部の機能と名称

前面

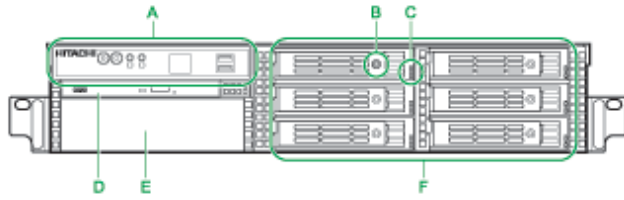

A : 操作パネル

システム装置を操作するためのスイッチや、システム装置の状態を表すランプなどがあります。

B : キャニスターロック

ハードディスクキャニスターを取り出せないように鍵をかけることができます。キャニスターキーはシステム装置に添付されます。

C : HDD ステータスランプ

点灯のしかたによって、各拡張ストレージベイの内蔵ハードディスクの状態を示します。ハードディスクキャニスターに縦に並んであるレンズの上側がHDD ステータスです。下側は点灯しません。

D : 拡張ストレージベイ (5型:薄型)

購入時に内蔵 CD-ROM または内蔵 DVD-ROM ドライブを選択すると、いづれかが標準搭載されます。内蔵 DVD-ROM を選択した場合、ダミーカバーが装備されます。

E : 拡張ストレージベイ (5型)

リムーバブルデバイス を 1 台増設できます。購入時に内蔵 DVD-ROM を選択した場合、ここに標準搭載されます。

F : 拡張ストレージベイ (3.5型) 1~6

RS220AH/RS220BH モデルは、内蔵ハードディスク(3.5型)を最大 6 台搭載できます。RS220DH モデルは、内蔵ハードディスク(3.5型)を最大 4 台搭載できます。

操作パネル

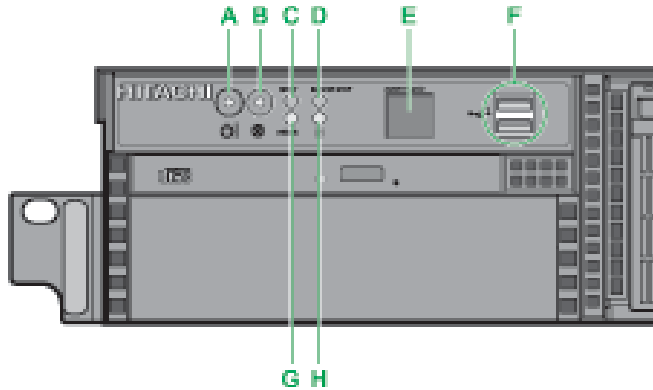

A : POWER ランプスイッチ (緑)

システム装置の電源を入・切するときに押します。POWER ランプスイッチを押してシステム装置の電源を投入すると点灯します。なお、POWER ランプスイッチを 4 秒以上押し続けると、強制的に電源を切ることが出来ます。

B : SERVICE ランプスイッチ (青)

システム装置前面、背面の SERVICE ランプスイッチを押すと点灯します。SERVICE ランプスイッチは目印などに使用するためや MAINTENANCE ランプの表示切り替えのために点灯させます。システム動作には影響しません。

C : RESET スイッチ

システム装置をハード的にリセット (再起動) するときに押します。

D : BUZZER STOP スイッチ

ブザーを止めるときに押します。

E : MAINTENANCE ランプ (黄)

システム装置の動作状態について、16 進数の 2 桁のコードを表示します。



F : USB コネクタ

オプションのフロッピーディスクドライブを使用するときに接続します。

G : ERROR ランプ (橙)

ハードディスクエラー、ファンエラー、電源エラーおよびその他のハードウェアエラーが発生した場合に点灯します。

H : ACCESS ランプ (緑)

内蔵ハードディスクにアクセスしているときに点灯します。

背面

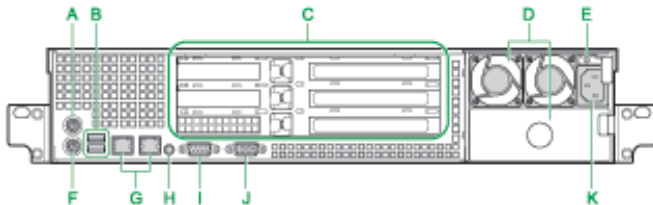

A : マウスインタフェースコネクタ

B : USB コネクタ

C : 拡張スロット (PCI)

PCI Express 仕様のボードを 3 枚、PCI-X 仕様のボードを 2 枚まで取り付けることができます。スロット番号は下記のとおりです。



D : 電源スロット

電源ユニットを搭載します。スロット番号は上から順に 1,2 となります。電源スロット 2 には冗長用として、オプションの電源ユニットを搭載することができます。

E : 電源ランプ (緑または橙)

点灯のしかたによって、電源ユニットの状態を示します。

F : キーボードインタフェースコネクタ

G：ネットワークインタフェースコネクタ

LAN ケーブルを接続します。左から順にネットワークインタフェースコネクタ 1, 2 となります。コネクタにあるステータスランプは右のとおりです。

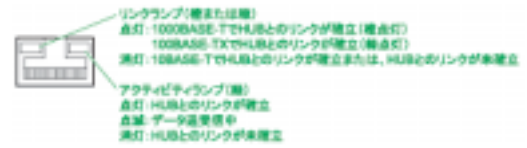

H：SERVICE ランプスイッチ (青)

システム装置前面、背面の SERVICE ランプスイッチを押すと点灯します。SERVICE ランプスイッチは目印などに使用するためや MAINTENANCE ランプの表示切り替えのために点灯させます。システム動作には影響しません。

I：シリアルインタフェースコネクタ (COM1)

J：ディスプレイインタフェースコネクタ

K：電源コネクタ

電源コードを接続します。冗長用の電源ユニットを搭載の場合、冗長用の電源ユニットにも電源コードを接続します。

<システム装置および内蔵オプション編>

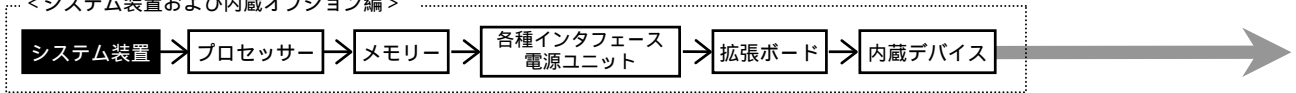

<外付けオプション編>へ

・ディスプレイ装置、・スイッチングHUB、・外付け装置、
・無停電電源装置<タワータイプ用>等

<ラックキャビネット編>へ

・ラックオプション品
・無停電電源装置<ラックタイプ>

システム装置 [おまかせ安心モデル (3年)] セットモデル / カスタムモデル

HA8000/RS220 (RS220 AH) RAID (SAS) おまかせ安心モデル (3年) / ラックタイプ
[Windows Server 2008 Enterprise 日本語版 (25CAL 付き) プレインストールモデル] (*30)

モデル	プロセッサ	ディスプレイ コントローラ	内蔵 RAID	メモリー	DVD-ROM	セット形名	希望小売価格	保守料 (月額)	
								維持保守	出張修理
Windows Server 2008 Enterprise 日本語版 (25CAL 付き) プレインストールモデル	Xeon E5450 (3GHz/2x6MB) × 1CPU	SAS	選択 (*2)(*3)	選択 (*1)	選択 (*9)	GQQR22AH-ABNNNN2	¥1,333,500 (税抜)¥1,270,000	¥4,523 (税抜)¥4,308	¥3,395 (税抜)¥3,233
	Xeon E5430 (2.66GHz/2x6MB) × 1CPU					GQQR22AH-AAANN2	¥1,291,500 (税抜)¥1,230,000	¥4,244 (税抜)¥4,042	¥3,185 (税抜)¥3,033
	Xeon E5405 (2GHz/2x6MB) × 1CPU					GQQR22AH-A9NNNN2	¥1,227,450 (税抜)¥1,169,000	¥3,815 (税抜)¥3,633	¥2,861 (税抜)¥2,725
	Xeon X5260 (3.33GHz/6MB) × 1CPU					GQQR22AH-A7NNNN2	¥1,308,300 (税抜)¥1,246,000	¥4,358 (税抜)¥4,150	¥3,273 (税抜)¥3,117
	Xeon E5205 (1.86GHz/6MB) × 1CPU					GQQR22AH-A6NNNN2	¥1,119,300 (税抜)¥1,066,000	¥3,098 (税抜)¥2,950	¥2,328 (税抜)¥2,217

HA8000/RS220 (RS220 AH) RAID (SAS) おまかせ安心モデル (3年) / ラックタイプ
[Windows Server 2008 Standard 日本語版 (5CAL 付き) プレインストールモデル] (*30)

モデル	プロセッサ	ディスプレイ コントローラ	内蔵 RAID	メモリー	DVD-ROM	セット形名	希望小売価格	保守料 (月額)	
								維持保守	出張修理
Windows Server 2008 Standard 日本語版 (5CAL 付き) プレインストールモデル	Xeon E5450 (3GHz/2x6MB) × 1CPU	SAS	選択 (*2)(*3)	選択 (*1)	選択 (*9)	GQPR22AH-ABNNNN2	¥819,000 (税抜)¥780,000	¥4,523 (税抜)¥4,308	¥3,395 (税抜)¥3,233
	Xeon E5430 (2.66GHz/2x6MB) × 1CPU					GQPR22AH-AAANN2	¥777,000 (税抜)¥740,000	¥4,244 (税抜)¥4,042	¥3,185 (税抜)¥3,033
	Xeon E5405 (2GHz/2x6MB) × 1CPU					GQPR22AH-A9NNNN2	¥712,950 (税抜)¥679,000	¥3,815 (税抜)¥3,633	¥2,861 (税抜)¥2,725
	Xeon X5260 (3.33GHz/6MB) × 1CPU					GQPR22AH-A7NNNN2	¥793,800 (税抜)¥756,000	¥4,358 (税抜)¥4,150	¥3,273 (税抜)¥3,117
	Xeon E5205 (1.86GHz/6MB) × 1CPU					GQPR22AH-A6NNNN2	¥604,800 (税抜)¥576,000	¥3,098 (税抜)¥2,950	¥2,328 (税抜)¥2,217

各モデル共通仕様	標準搭載品	1000BASE-Tx2
	標準添付品	JP1/ServerConductor/Agent (Windows)

*1: メモリーボードは、搭載必須製品です。必要なメモリーボード(純正品)を選択の上、購入願います。
 *2: 内蔵ハードディスクは、搭載必須製品です。必要な内蔵ハードディスク(純正品)を選択の上、購入願います。
 *3: 標準の RAID レベルは、RAID5 です。RAID レベル 0, 1, 6, 10, JBOD を選択の場合、別途 RAID 設定サービス (SD-41A1-N10G) を購入願います。
 *9: DVD-ROM は、搭載必須製品です。必ず選択の上、購入願います。
 *30: Windows Server 2008 環境には、制限事項がありますので「7. 仕様構成上の注意事項」「7.1 OS 情報」「Windows Server 2008 プレインストールモデルの制限事項」を参照願います。

<システム装置および内蔵オプション編>

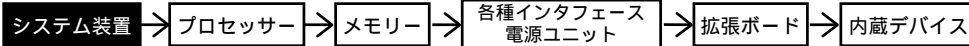

<外付けオプション編>

・ディスプレイ装置、・スイッチングHUB、・外付け装置、
・無停電電源装置<タワータイプ用>等

<ラックキャビネット編>

・ラックオプション品
・無停電電源装置<ラックタイプ>

HA8000/RS220 (RS220 AH) RAID (SAS) おまかせ安心モデル (3年) / ラックタイプ
[Windows Server 2008 Enterprise 32-bit 日本語版 (25CAL 付き) プレインストールモデル] (*30)

モデル	プロセッサ	ディスプレイ コントローラ	内蔵 RAID	メモリー	DVD-ROM	セット形名	希望小売価格	保守料(月額)	
								維持保守	出張修理
Windows Server 2008 Enterprise 32-bit 日本語版 (25CAL 付き) プレインストールモデル	Xeon E5450 (3GHz/2x6MB) x1CPU	SAS	選択 (*2)(*3)	選択 (*1)	選択 (*9)	GQQR22AH-ABNNNN1	¥1,333,500 (税抜)¥1,270,000	¥4,523 (税抜)¥4,308	¥3,395 (税抜)¥3,233
	Xeon E5430 (2.66GHz/2x6MB) x1CPU					GQQR22AH-AANNNN1	¥1,291,500 (税抜)¥1,230,000	¥4,244 (税抜)¥4,042	¥3,185 (税抜)¥3,033
	Xeon E5405 (2GHz/2x6MB) x1CPU					GQQR22AH-A9NNNN1	¥1,227,450 (税抜)¥1,169,000	¥3,815 (税抜)¥3,633	¥2,861 (税抜)¥2,725
	Xeon X5260 (3.33GHz/6MB) x1CPU					GQQR22AH-A7NNNN1	¥1,308,300 (税抜)¥1,246,000	¥4,358 (税抜)¥4,150	¥3,273 (税抜)¥3,117
	Xeon E5205 (1.86GHz/6MB) x1CPU					GQQR22AH-A6NNNN1	¥1,119,300 (税抜)¥1,066,000	¥3,098 (税抜)¥2,950	¥2,328 (税抜)¥2,217

HA8000/RS220 (RS220 AH) RAID (SAS) おまかせ安心モデル (3年) / ラックタイプ
[Windows Server 2008 Standard 32-bit 日本語版 (5CAL 付き) プレインストールモデル] (*30)

モデル	プロセッサ	ディスプレイ コントローラ	内蔵 RAID	メモリー	DVD-ROM	セット形名	希望小売価格	保守料(月額)	
								維持保守	出張修理
Windows Server 2008 Standard 32-bit 日本語版 (5CAL 付き) プレインストールモデル	Xeon E5450 (3GHz/2x6MB) x1CPU	SAS	292GB 7レイ 146GB x 3:RAID5 (*3) SAS:15000r/min	2GB 1GB x 2:ECC DDR2 SDRAM:667MHz	DVD-ROM (8倍速)	GQPR22AH-AB35DN1	¥1,078,350 (税抜)¥1,027,000	¥6,256 (税抜)¥5,958	¥4,690 (税抜)¥4,467
			146GB 7レイ 73GB x 3:RAID5 (*3) SAS:15000r/min			GQPR22AH-AB34DN1	¥983,850 (税抜)¥937,000	¥5,626 (税抜)¥5,358	¥4,218 (税抜)¥4,017
			選択 (*2)(*3)			GQPR22AH-ABNNNN1	¥819,000 (税抜)¥780,000	¥4,523 (税抜)¥4,308	¥3,395 (税抜)¥3,233
	Xeon E5430 (2.66GHz/2x6MB) x1CPU		292GB 7レイ 146GB x 3:RAID5 (*3) SAS:15000r/min	2GB 1GB x 2:ECC DDR2 SDRAM:667MHz	DVD-ROM (8倍速)	GQPR22AH-AA35DN1	¥1,036,350 (税抜)¥987,000	¥5,977 (税抜)¥5,692	¥4,480 (税抜)¥4,267
			146GB 7レイ 73GB x 3:RAID5 (*3) SAS:15000r/min			GQPR22AH-AA34DN1	¥941,850 (税抜)¥897,000	¥5,347 (税抜)¥5,092	¥4,008 (税抜)¥3,817
			選択 (*2)(*3)			GQPR22AH-AANNNN1	¥777,000 (税抜)¥740,000	¥4,244 (税抜)¥4,042	¥3,185 (税抜)¥3,033
	Xeon E5405 (2GHz/2x6MB) x1CPU		292GB 7レイ 146GB x 3:RAID5 (*3) SAS:15000r/min	2GB 1GB x 2:ECC DDR2 SDRAM:667MHz	DVD-ROM (8倍速)	GQPR22AH-A935DN1	¥919,800 (税抜)¥876,000	¥5,198 (税抜)¥4,950	¥3,903 (税抜)¥3,717
			146GB 7レイ 73GB x 3:RAID5 (*3) SAS:15000r/min			GQPR22AH-A934DN1	¥825,300 (税抜)¥786,000	¥4,568 (税抜)¥4,350	¥3,430 (税抜)¥3,267
			選択 (*2)(*3)			GQPR22AH-A9NNNN1	¥712,950 (税抜)¥679,000	¥3,815 (税抜)¥3,633	¥2,861 (税抜)¥2,725
	Xeon X5260 (3.33GHz/6MB) x1CPU		292GB 7レイ 146GB x 3:RAID5 (*3) SAS:15000r/min	2GB 1GB x 2:ECC DDR2 SDRAM:667MHz	DVD-ROM (8倍速)	GQPR22AH-A735DN1	¥972,300 (税抜)¥926,000	¥5,547 (税抜)¥5,283	¥4,165 (税抜)¥3,967
			146GB 7レイ 73GB x 3:RAID5 (*3) SAS:15000r/min			GQPR22AH-A734DN1	¥877,800 (税抜)¥836,000	¥4,917 (税抜)¥4,683	¥3,693 (税抜)¥3,517
			選択 (*2)(*3)			GQPR22AH-A7NNNN1	¥793,800 (税抜)¥756,000	¥4,358 (税抜)¥4,150	¥3,273 (税抜)¥3,117
	Xeon E5205 (1.86GHz/6MB) x1CPU		292GB 7レイ 146GB x 3:RAID5 (*3) SAS:15000r/min	2GB 1GB x 2:ECC DDR2 SDRAM:667MHz	DVD-ROM (8倍速)	GQPR22AH-A635DN1	¥810,600 (税抜)¥772,000	¥4,471 (税抜)¥4,258	¥3,352 (税抜)¥3,192
			146GB 7レイ 73GB x 3:RAID5 (*3) SAS:15000r/min			GQPR22AH-A634DN1	¥716,100 (税抜)¥682,000	¥3,841 (税抜)¥3,658	¥2,879 (税抜)¥2,742
			選択 (*2)(*3)			GQPR22AH-A6NNNN1	¥604,800 (税抜)¥576,000	¥3,098 (税抜)¥2,950	¥2,328 (税抜)¥2,217

各モデル共通仕様	標準搭載品	1000BASE-Tx2
	標準添付品	JP1/ServerConductor/Agent (Windows)

*1: メモリーボードは、搭載必須製品です。必要なメモリーボード(純正品)を選択の上、購入願います。
 *2: 内蔵ハードディスクは、搭載必須製品です。必要な内蔵ハードディスク(純正品)を選択の上、購入願います。
 *3: 標準のRAIDレベルは、RAID5です。RAIDレベル0,1,6,10,JBODを選択の場合、別途RAID設定サービス(SD-41A1-N10G)を購入願います。
 *9: DVD-ROMは、搭載必須製品です。必ず選択の上、購入願います。
 *30: Windows Server 2008 環境には、制限事項がありますので「7.5 構成上の注意事項」「7.1 OS 情報」「Windows Server 2008 プレインストールモデルの制限事項」を参照願います。

<システム装置および内蔵オプション編>

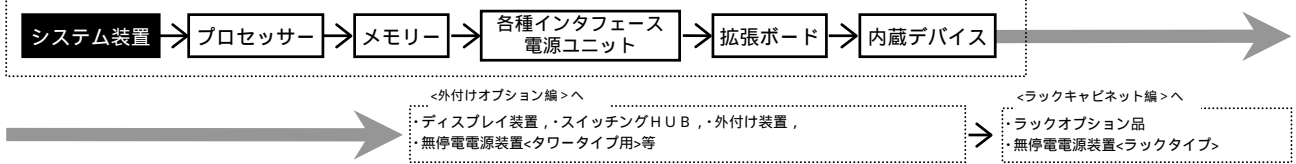

HA8000/RS220 (RS220 AH) RAID (SAS) おまかせ安心モデル (3年) / ラックタイプ
 [Windows Server 2003 R2, Enterprise x64 Edition 日本語版 (SP2) (25CAL 付き) プレインストールモデル] (*20)

モデル	プロセッサ	ディスプレイ コントローラ	内蔵 RAID	メモリー	CD-ROM/DVD-ROM	セット形名	希望小売価格	保守料 (月額)	
								維持保守	出張修理
Windows Server 2003 R2, Enterprise x64 Edition 日本語版 (SP2) (25CAL 付き) プレインストールモデル	Xeon E5450 (3GHz/2x6MB) x1CPU	SAS	選択 (*2)(*3)	選択 (*1)	選択 (*5)	GQMR22AH-ABNNNN2	¥1,333,500 (税抜)¥1,270,000	¥4,523 (税抜)¥4,308	¥3,395 (税抜)¥3,233
	Xeon E5430 (2.66GHz/2x6MB) x1CPU						¥1,291,500 (税抜)¥1,230,000	¥4,244 (税抜)¥4,042	¥3,185 (税抜)¥3,033
	Xeon E5405 (2GHz/2x6MB) x1CPU						¥1,227,450 (税抜)¥1,169,000	¥3,815 (税抜)¥3,633	¥2,861 (税抜)¥2,725
	Xeon X5260 (3.33GHz/6MB) x1CPU						¥1,308,300 (税抜)¥1,246,000	¥4,358 (税抜)¥4,150	¥3,273 (税抜)¥3,117
	Xeon E5205 (1.86GHz/6MB) x1CPU						¥1,119,300 (税抜)¥1,066,000	¥3,098 (税抜)¥2,950	¥2,328 (税抜)¥2,217

HA8000/RS220 (RS220 AH) RAID (SAS) おまかせ安心モデル (3年) / ラックタイプ
 [Windows Server 2003 R2, Standard x64 Edition 日本語版 (SP2) (5CAL 付き) プレインストールモデル] (*20)

モデル	プロセッサ	ディスプレイ コントローラ	内蔵 RAID	メモリー	CD-ROM/DVD-ROM	セット形名	希望小売価格	保守料 (月額)	
								維持保守	出張修理
Windows Server 2003 R2, Standard x64 Edition 日本語版 (SP2) (5CAL 付き) プレインストールモデル	Xeon E5450 (3GHz/2x6MB) x1CPU	SAS	選択 (*2)(*3)	選択 (*1)	選択 (*5)	GQLR22AH-ABNNNN2	¥819,000 (税抜)¥780,000	¥4,523 (税抜)¥4,308	¥3,395 (税抜)¥3,233
	Xeon E5430 (2.66GHz/2x6MB) x1CPU						¥777,000 (税抜)¥740,000	¥4,244 (税抜)¥4,042	¥3,185 (税抜)¥3,033
	Xeon E5405 (2GHz/2x6MB) x1CPU						¥712,950 (税抜)¥679,000	¥3,815 (税抜)¥3,633	¥2,861 (税抜)¥2,725
	Xeon X5260 (3.33GHz/6MB) x1CPU						¥793,800 (税抜)¥756,000	¥4,358 (税抜)¥4,150	¥3,273 (税抜)¥3,117
	Xeon E5205 (1.86GHz/6MB) x1CPU						¥604,800 (税抜)¥576,000	¥3,098 (税抜)¥2,950	¥2,328 (税抜)¥2,217

各モデル共通仕様	標準搭載品	1000BASE-Tx2
	標準添付品	JP1/ServerConductor/Agent (Windows)

*1: メモリーボードは、搭載必須製品です。必要なメモリーボード(純正品)を選択の上、購入願います。
 *2: 内蔵ハードディスクは、搭載必須製品です。必要な内蔵ハードディスク(純正品)を選択の上、購入願います。
 *3: 標準のRAIDレベルは、RAID5です。RAIDレベル0, 1, 6, 10, JBODを選択の場合、別途RAID設定サービス(SD-41A1-N10G)を購入願います。
 *4: CD-ROM/DVD-ROMは、搭載必須製品です。必要なデバイスを選択の上、購入願います。
 *20: Windows Server 2003 x64 Editions 環境には、制限事項がありますので「7.3.7.1 構成上の注意事項」「7.1 OS情報」「Windows Server 2003 x64 Editions プレインストールモデルの制限事項」を参照願います。

<システム装置および内蔵オプション編>

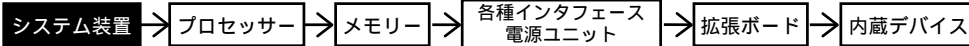

<外付けオプション編>へ

・ディスプレイ装置、・スイッチングHUB、・外付け装置、
・無停電電源装置<タワータイプ用>等

<ラックキャビネット編>へ

・ラックオプション品
・無停電電源装置<ラックタイプ>

HA8000/RS220 (RS220 AH) RAID (SAS) おまかせ安心モデル (3年) / ラックタイプ

[Windows Server 2003 R2, Enterprise Edition 日本語版 (SP2) (25CAL 付き) プレインストールモデル]

モデル	プロセッサ	ディスプレイ コントローラ	内蔵 RAID	メモリー	CD-ROM/DVD-ROM DVD-RAM	セット形名	希望小売価格	保守料(月額)	
								維持保守	出張修理
Windows Server 2003 R2, Enterprise Edition 日本語版 (SP2) (25CAL 付き) プレインストールモデル	Xeon E5450 (3GHz/2x6MB) x1CPU	SAS	選択 (*2)(*3)	選択 (*1)	選択 (*4)	GQMR22AH-ABNNNN1	¥1,333,500	¥4,523	¥3,395
	(税抜)¥1,270,000						(税抜)¥4,308	(税抜)¥3,233	
	Xeon E5430 (2.66GHz/2x6MB) x1CPU						¥1,291,500	¥4,244	¥3,185
	(税抜)¥1,230,000						(税抜)¥4,042	(税抜)¥3,033	
	Xeon E5405 (2GHz/2x6MB) x1CPU						¥1,227,450	¥3,815	¥2,861
(税抜)¥1,169,000	(税抜)¥3,633	(税抜)¥2,725							
Xeon X5260 (3.33GHz/6MB) x1CPU	¥1,308,300	¥4,358	¥3,273						
(税抜)¥1,246,000	(税抜)¥4,150	(税抜)¥3,117							
Xeon E5205 (1.86GHz/6MB) x1CPU	¥1,119,300	¥3,098	¥2,328						
(税抜)¥1,066,000	(税抜)¥2,950	(税抜)¥2,217							

HA8000/RS220 (RS220 AH) RAID (SAS) おまかせ安心モデル (3年) / ラックタイプ

[Windows Server 2003 R2, Standard Edition 日本語版 (SP2) (5CAL 付き) プレインストールモデル]

モデル	プロセッサ	ディスプレイ コントローラ	内蔵 RAID	メモリー	CD-ROM/DVD-ROM DVD-RAM	セット形名	希望小売価格	保守料(月額)	
								維持保守	出張修理
Windows Server 2003 R2, Standard Edition 日本語版 (SP2) (5CAL 付き) プレインストールモデル	Xeon E5450 (3GHz/2x6MB) x1CPU	SAS	292GB 7レイ 146GB x 3: RAID5 (*3) SAS: 15000r/min	2GB 1GB x 2: ECC DDR2 SDRAM: 667MHz	DVD-ROM (8倍速)	GQLR22AH-AB35DN1	¥1,078,350	¥6,256	¥4,690
			(税抜)¥1,027,000				(税抜)¥5,958	(税抜)¥4,467	
			146GB 7レイ 73GB x 3: RAID5 (*3) SAS: 15000r/min				¥983,850	¥5,626	¥4,218
	(税抜)¥937,000		(税抜)¥5,358	(税抜)¥4,017					
	選択 (*2)(*3)		選択 (*1)	選択 (*4)	GQLR22AH-ABNNNN1	¥819,000	¥4,523	¥3,395	
	(税抜)¥780,000		(税抜)¥4,308	(税抜)¥3,233					
	Xeon E5430 (2.66GHz/2x6MB) x1CPU		292GB 7レイ 146GB x 3: RAID5 (*3) SAS: 15000r/min	2GB 1GB x 2: ECC DDR2 SDRAM: 667MHz	DVD-ROM (8倍速)	GQLR22AH-AA35DN1	¥1,036,350	¥5,977	¥4,480
	(税抜)¥987,000		(税抜)¥5,692				(税抜)¥4,267		
	146GB 7レイ 73GB x 3: RAID5 (*3) SAS: 15000r/min		¥941,850				¥5,347	¥4,008	
	(税抜)¥897,000		(税抜)¥5,092	(税抜)¥3,817					
	選択 (*2)(*3)		選択 (*1)	選択 (*4)	GQLR22AH-AAANN1	¥777,000	¥4,244	¥3,185	
	(税抜)¥740,000		(税抜)¥4,042	(税抜)¥3,033					
	Xeon E5405 (2GHz/2x6MB) x1CPU		292GB 7レイ 146GB x 3: RAID5 (*3) SAS: 15000r/min	2GB 1GB x 2: ECC DDR2 SDRAM: 667MHz	DVD-ROM (8倍速)	GQLR22AH-A935DN1	¥919,800	¥5,198	¥3,903
	(税抜)¥876,000		(税抜)¥4,950				(税抜)¥3,717		
	146GB 7レイ 73GB x 3: RAID5 (*3) SAS: 15000r/min		¥825,300				¥4,568	¥3,430	
	(税抜)¥786,000		(税抜)¥4,350	(税抜)¥3,267					
	選択 (*2)(*3)		選択 (*1)	選択 (*4)	GQLR22AH-A9NNNN1	¥712,950	¥3,815	¥2,861	
	(税抜)¥679,000		(税抜)¥3,633	(税抜)¥2,725					
	Xeon X5260 (3.33GHz/6MB) x1CPU		292GB 7レイ 146GB x 3: RAID5 (*3) SAS: 15000r/min	2GB 1GB x 2: ECC DDR2 SDRAM: 667MHz	DVD-ROM (8倍速)	GQLR22AH-A735DN1	¥972,300	¥5,547	¥4,165
	(税抜)¥926,000		(税抜)¥5,283				(税抜)¥3,967		
	146GB 7レイ 73GB x 3: RAID5 (*3) SAS: 15000r/min		¥877,800				¥4,917	¥3,693	
	(税抜)¥836,000		(税抜)¥4,683	(税抜)¥3,517					
	選択 (*2)(*3)		選択 (*1)	選択 (*4)	GQLR22AH-A7NNNN1	¥793,800	¥4,358	¥3,273	
	(税抜)¥756,000		(税抜)¥4,150	(税抜)¥3,117					
Xeon E5205 (1.86GHz/6MB) x1CPU	292GB 7レイ 146GB x 3: RAID5 (*3) SAS: 15000r/min	2GB 1GB x 2: ECC DDR2 SDRAM: 667MHz	DVD-ROM (8倍速)	GQLR22AH-A635DN1	¥810,600	¥4,471	¥3,352		
(税抜)¥772,000	(税抜)¥4,258				(税抜)¥3,192				
146GB 7レイ 73GB x 3: RAID5 (*3) SAS: 15000r/min	¥716,100				¥3,841	¥2,879			
(税抜)¥682,000	(税抜)¥3,658	(税抜)¥2,742							
選択 (*2)(*3)	選択 (*1)	選択 (*4)	GQLR22AH-A6NNNN1	¥604,800	¥3,098	¥2,328			
(税抜)¥576,000	(税抜)¥2,950	(税抜)¥2,217							

HA8000/RS220 (RS220 AH) RAID (SAS) おまかせ安心モデル (3年) / ラックタイプ

[OSなしモデル]

モデル	プロセッサ	ディスプレイ コントローラ	内蔵 RAID	メモリー	CD-ROM/DVD-ROM DVD-RAM	セット形名	希望小売価格	保守料(月額)	
								維持保守	出張修理
OSなしモデル	Xeon E5450 (3GHz/2x6MB) x1CPU	SAS	選択 (*2)(*3)	選択 (*1)	選択 (*4)	GQAR22AH-ABNNNN0	¥798,000	¥4,523	¥3,395
	(税抜)¥760,000						(税抜)¥4,308	(税抜)¥3,233	
	Xeon E5430 (2.66GHz/2x6MB) x1CPU						¥756,000	¥4,244	¥3,185
	(税抜)¥720,000						(税抜)¥4,042	(税抜)¥3,033	
	Xeon E5405 (2GHz/2x6MB) x1CPU						¥691,950	¥3,815	¥2,861
(税抜)¥659,000	(税抜)¥3,633	(税抜)¥2,725							
Xeon X5260 (3.33GHz/6MB) x1CPU	¥772,800	¥4,358	¥3,273						
(税抜)¥736,000	(税抜)¥4,150	(税抜)¥3,117							
Xeon E5205 (1.86GHz/6MB) x1CPU	¥583,800	¥3,098	¥2,328						
(税抜)¥556,000	(税抜)¥2,950	(税抜)¥2,217							

各モデル共通仕様	標準搭載品	1000BASE-Tx2
	標準添付品	JP1/ServerConductor/Agent (Windows)

*1: メモリーボードは、搭載必須製品です。必要なメモリーボード(純正品)を選択の上、購入願います。
 *2: 内蔵ハードディスクは、搭載必須製品です。必要な内蔵ハードディスク(純正品)を選択の上、購入願います。
 *3: 標準のRAIDレベルは、RAID5です。RAIDレベル0, 1, 6, 10, JBODを選択の場合、別途RAID設定サービス(SD-41A1-N10G)を購入願います。
 *4: CD-ROM/DVD-ROM/DVD-RAMは、搭載必須製品です。必要なデバイスを選択の上、購入願います。

<システム装置および内蔵オプション編>

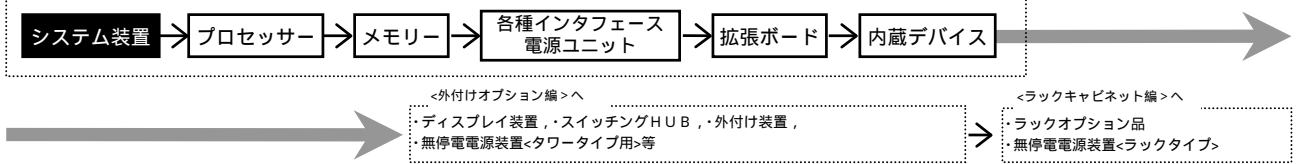

HA8000/RS220 (RS220 BH) RAID (シリアルATA) おまかせ安心モデル (3年) / ラックタイプ
 [Windows Server 2008 Enterprise 日本語版 (25CAL 付き) プレインストールモデル] (*30)

モデル	プロセッサ	ディスプレイ コントローラ	内蔵 RAID	メモリー	DVD-ROM	セット形名	希望小売価格 (税抜)	保守料(月額)	
								維持保守	出張修理
Windows Server 2008 Enterprise 日本語版 (25CAL 付き) プレインストールモデル	Xeon E5450 (3GHz/2x6MB) ×1CPU	シリアル ATA	選択 (*2)(*3)	選択 (*1)	選択 (*9)	GQQR22BH-ABNNNN2	¥1,302,000 (税抜)¥1,240,000	¥4,313 (税抜)¥4,108	¥3,237 (税抜)¥3,083
	Xeon E5430 (2.66GHz/2x6MB) ×1CPU					GQQR22BH-AAANN2	¥1,260,000 (税抜)¥1,200,000	¥4,034 (税抜)¥3,842	¥3,027 (税抜)¥2,883
	Xeon E5405 (2GHz/2x6MB) ×1CPU					GQQR22BH-A9NNNN2	¥1,195,950 (税抜)¥1,139,000	¥3,605 (税抜)¥3,433	¥2,704 (税抜)¥2,575
	Xeon X5260 (3.33GHz/6MB) ×1CPU					GQQR22BH-A7NNNN2	¥1,276,800 (税抜)¥1,216,000	¥4,148 (税抜)¥3,950	¥3,115 (税抜)¥2,967
	Xeon E5205 (1.86GHz/6MB) ×1CPU					GQQR22BH-A6NNNN2	¥1,119,300 (税抜)¥1,066,000	¥3,098 (税抜)¥2,950	¥2,328 (税抜)¥2,217

HA8000/RS220 (RS220 BH) RAID (シリアルATA) おまかせ安心モデル (3年) / ラックタイプ
 [Windows Server 2008 Standard 日本語版 (5CAL 付き) プレインストールモデル] (*30)

モデル	プロセッサ	ディスプレイ コントローラ	内蔵 RAID	メモリー	DVD-ROM	セット形名	希望小売価格 (税抜)	保守料(月額)	
								維持保守	出張修理
Windows Server 2008 Standard 日本語版 (5CAL 付き) プレインストールモデル	Xeon E5450 (3GHz/2x6MB) ×1CPU	シリアル ATA	選択 (*2)(*3)	選択 (*1)	選択 (*9)	GQPR22BH-ABNNNN2	¥787,500 (税抜)¥750,000	¥4,313 (税抜)¥4,108	¥3,237 (税抜)¥3,083
	Xeon E5430 (2.66GHz/2x6MB) ×1CPU					GQPR22BH-AAANN2	¥745,500 (税抜)¥710,000	¥4,034 (税抜)¥3,842	¥3,027 (税抜)¥2,883
	Xeon E5405 (2GHz/2x6MB) ×1CPU					GQPR22BH-A9NNNN2	¥681,450 (税抜)¥649,000	¥3,605 (税抜)¥3,433	¥2,704 (税抜)¥2,575
	Xeon X5260 (3.33GHz/6MB) ×1CPU					GQPR22BH-A7NNNN2	¥762,300 (税抜)¥726,000	¥4,148 (税抜)¥3,950	¥3,115 (税抜)¥2,967
	Xeon E5205 (1.86GHz/6MB) ×1CPU					GQPR22BH-A6NNNN2	¥604,800 (税抜)¥576,000	¥3,098 (税抜)¥2,950	¥2,328 (税抜)¥2,217

各モデル共通仕様	標準搭載品	1000BASE-Tx2
	標準添付品	JP1/ServerConductor/Agent (Windows)

*1: メモリーボードは、搭載必須製品です。必要なメモリーボード(純正品)を選択の上、購入願います。
 *2: 内蔵ハードディスクは、搭載必須製品です。必要な内蔵ハードディスク(純正品)を選択の上、購入願います。
 *3: 標準の RAID レベルは、RAID5 です。RAID レベル 0, 1, 6, 10, JBOD を選択の場合、別途 RAID 設定サービス(SD-41A1-N10G)を購入願います。
 *9: DVD-ROM は、搭載必須製品です。必ず選択の上、購入願います。
 *30: Windows Server 2008 環境には、制限事項がありますので「7.5 構成上の注意事項」「7.1 OS 情報」「Windows Server 2008 プレインストールモデルの制限事項」を参照願います。

<システム装置および内蔵オプション編>

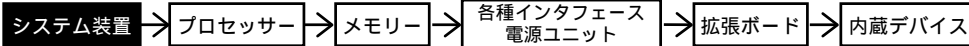

<外付けオプション編>

・ディスプレイ装置、・スイッチングHUB、・外付け装置、
・無停電電源装置<タワータイプ用>等

<ラックキャビネット編>

・ラックオプション品
・無停電電源装置<ラックタイプ>

HA8000/RS220 (RS220 BH) RAID (シリアルATA) おまかせ安心モデル (3年) / ラックタイプ
[Windows Server 2008 Enterprise 32-bit 日本語版(25CAL 付き) プレインストールモデル] (*30)

モデル	プロセッサ	ディスプレイ コントローラ	内蔵 RAID	メモリー	DVD-ROM	セット形名	希望小売価格	保守料(月額)	
								維持保守	出張修理
Windows Server 2008 Enterprise 32-bit 日本語版(25CAL 付き) プレインストールモデル	Xeon E5450 (3GHz/2x6MB) x1CPU	シリアル ATA	選択 (*2)(*3)	選択 (*1)	選択 (*9)	GQQR22BH-ABNNNN1	¥1,302,000 (税抜)¥1,240,000	¥4,313 (税抜)¥4,108	¥3,237 (税抜)¥3,083
	Xeon E5430 (2.66GHz/2x6MB) x1CPU						¥1,260,000 (税抜)¥1,200,000	¥4,034 (税抜)¥3,842	¥3,027 (税抜)¥2,883
	Xeon E5405 (2GHz/2x6MB) x1CPU						¥1,195,950 (税抜)¥1,139,000	¥3,605 (税抜)¥3,433	¥2,704 (税抜)¥2,575
	Xeon X5260 (3.33GHz/6MB) x1CPU						¥1,276,800 (税抜)¥1,216,000	¥4,148 (税抜)¥3,950	¥3,115 (税抜)¥2,967
	Xeon E5205 (1.86GHz/6MB) x1CPU						¥1,119,300 (税抜)¥1,066,000	¥3,098 (税抜)¥2,950	¥2,328 (税抜)¥2,217

HA8000/RS220 (RS220 BH) RAID (シリアルATA) おまかせ安心モデル (3年) / ラックタイプ
[Windows Server 2008 Standard 32-bit 日本語版(5CAL 付き) プレインストールモデル] (*30)

モデル	プロセッサ	ディスプレイ コントローラ	内蔵 RAID	メモリー	DVD-ROM	セット形名	希望小売価格	保守料(月額)			
								維持保守	出張修理		
Windows Server 2008 Standard 32-bit 日本語版(5CAL 付き) プレインストールモデル	Xeon E5450 (3GHz/2x6MB) x1CPU	シリアル ATA	500GB フレイ 250GB x 3: RAID5 (*3) 977% ATA : 7200r/min	2GB 1GB x 2: ECC DDR2 SDRAM: 667MHz	DVD-ROM (8倍速)	GQPR22BH-AB32DN1	¥983,850 (税抜)¥937,000	¥5,626 (税抜)¥5,358	¥4,218 (税抜)¥4,017		
				1GB 512MB x 2: ECC DDR2 SDRAM: 667MHz			GQPR22BH-AB22DN1	¥950,250 (税抜)¥905,000	¥5,399 (税抜)¥5,142	¥4,051 (税抜)¥3,858	
				選択 (*2)(*3)		選択 (*1)	選択 (*9)	GQPR22BH-ABNNNN1	¥787,500 (税抜)¥750,000	¥4,313 (税抜)¥4,108	¥3,237 (税抜)¥3,083
				Xeon E5430 (2.66GHz/2x6MB) x1CPU		2GB 1GB x 2: ECC DDR2 SDRAM: 667MHz	DVD-ROM (8倍速)	GQPR22BH-AA32DN1	¥941,850 (税抜)¥897,000	¥5,347 (税抜)¥5,092	¥4,008 (税抜)¥3,817
						1GB 512MB x 2: ECC DDR2 SDRAM: 667MHz			GQPR22BH-AA22DN1	¥908,250 (税抜)¥865,000	¥5,119 (税抜)¥4,875
						選択 (*2)(*3)		選択 (*1)	選択 (*9)	GQPR22BH-AANNNN1	¥745,500 (税抜)¥710,000
	Xeon E5405 (2GHz/2x6MB) x1CPU		2GB 1GB x 2: ECC DDR2 SDRAM: 667MHz	DVD-ROM (8倍速)	GQPR22BH-A932DN1	¥825,300 (税抜)¥786,000	¥4,568 (税抜)¥4,350	¥3,430 (税抜)¥3,267			
			1GB 512MB x 2: ECC DDR2 SDRAM: 667MHz			GQPR22BH-A922DN1	¥791,700 (税抜)¥754,000	¥4,340 (税抜)¥4,133	¥3,255 (税抜)¥3,100		
			選択 (*2)(*3)		選択 (*1)	選択 (*9)	GQPR22BH-A9NNNN1	¥681,450 (税抜)¥649,000	¥3,605 (税抜)¥3,433	¥2,704 (税抜)¥2,575	
	Xeon X5260 (3.33GHz/6MB) x1CPU		2GB 1GB x 2: ECC DDR2 SDRAM: 667MHz	DVD-ROM (8倍速)	GQPR22BH-A732DN1	¥877,800 (税抜)¥836,000	¥4,917 (税抜)¥4,683	¥3,693 (税抜)¥3,517			
			1GB 512MB x 2: ECC DDR2 SDRAM: 667MHz			GQPR22BH-A722DN1	¥844,200 (税抜)¥804,000	¥4,690 (税抜)¥4,467	¥3,518 (税抜)¥3,350		
			選択 (*2)(*3)		選択 (*1)	選択 (*9)	GQPR22BH-A7NNNN1	¥762,300 (税抜)¥726,000	¥4,148 (税抜)¥3,950	¥3,115 (税抜)¥2,967	
	Xeon E5205 (1.86GHz/6MB) x1CPU		2GB 1GB x 2: ECC DDR2 SDRAM: 667MHz	DVD-ROM (8倍速)	GQPR22BH-A632DN1	¥716,100 (税抜)¥682,000	¥3,841 (税抜)¥3,658	¥2,879 (税抜)¥2,742			
			1GB 512MB x 2: ECC DDR2 SDRAM: 667MHz			GQPR22BH-A622DN1	¥682,500 (税抜)¥650,000	¥3,614 (税抜)¥3,442	¥2,712 (税抜)¥2,583		
			選択 (*2)(*3)		選択 (*1)	選択 (*9)	GQPR22BH-A6NNNN1	¥604,800 (税抜)¥576,000	¥3,098 (税抜)¥2,950	¥2,328 (税抜)¥2,217	

各モデル共通仕様	標準搭載品	1000BASE-Tx2
	標準添付品	JP1/ServerConductor/Agent (Windows)

*1: メモリーボードは、搭載必須製品です。必要なメモリーボード(純正品)を選択の上、購入願います。
 *2: 内蔵ハードディスクは、搭載必須製品です。必要な内蔵ハードディスク(純正品)を選択の上、購入願います。
 *3: 標準のRAIDレベルは、RAID5です。RAIDレベル0,1,6,10,J BODを選択の場合、別途RAID設定サービス(SD-41A1-N10G)を購入願います。
 *9: DVD-ROMは、搭載必須製品です。必ず選択の上、購入願います。
 *30: Windows Server 2008 環境には、制限事項がありますので「7.5 構成上の注意事項」「7.1 OS 情報」「Windows Server 2008 プレインストールモデルの制限事項」を参照願います。

<システム装置および内蔵オプション編>

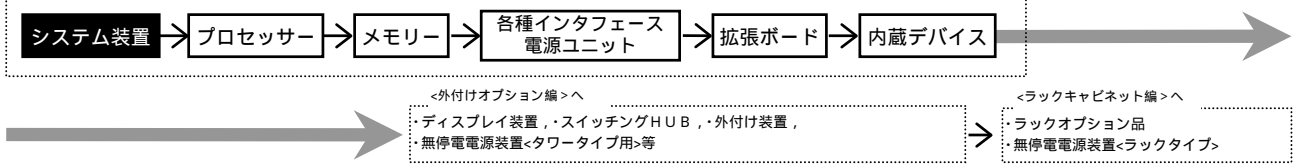

HA8000/RS220 (RS220 BH) RAID (シリアルATA) おまかせ安心モデル (3年) / ラックタイプ
 [Windows Server 2003 R2, Enterprise x64 Edition 日本語版 (SP2) (25CAL 付き) プレインストールモデル] (*20)

モデル	プロセッサ	ディスプレイ コントローラ	内蔵 RAID	メモリー	CD-ROM/DVD-ROM	セット形名	希望小売価格	保守料 (月額)	
								維持保守	出張修理
Windows Server 2003 R2, Enterprise x64 Edition 日本語版 (SP2) (25CAL 付き) プレインストールモデル	Xeon E5450 (3GHz/2x6MB) ×1CPU	シリアル ATA	選択 (*2)(*3)	選択 (*1)	選択 (*5)	GQMR22BH-ABNNNN2	¥1,302,000 (税抜)¥1,240,000	¥4,313 (税抜)¥4,108	¥3,237 (税抜)¥3,083
	Xeon E5430 (2.66GHz/2x6MB) ×1CPU					GQMR22BH-AAANN2	¥1,260,000 (税抜)¥1,200,000	¥4,034 (税抜)¥3,842	¥3,027 (税抜)¥2,883
	Xeon E5405 (2GHz/2x6MB) ×1CPU					GQMR22BH-A9NNNN2	¥1,195,950 (税抜)¥1,139,000	¥3,605 (税抜)¥3,433	¥2,704 (税抜)¥2,575
	Xeon X5260 (3.33GHz/6MB) ×1CPU					GQMR22BH-A7NNNN2	¥1,276,800 (税抜)¥1,216,000	¥4,148 (税抜)¥3,950	¥3,115 (税抜)¥2,967
	Xeon E5205 (1.86GHz/6MB) ×1CPU					GQMR22BH-A6NNNN2	¥1,119,300 (税抜)¥1,066,000	¥3,098 (税抜)¥2,950	¥2,328 (税抜)¥2,217

HA8000/RS220 (RS220 BH) RAID (シリアルATA) おまかせ安心モデル (3年) / ラックタイプ
 [Windows Server 2003 R2, Standard x64 Edition 日本語版 (SP2) (5CAL 付き) プレインストールモデル] (*20)

モデル	プロセッサ	ディスプレイ コントローラ	内蔵 RAID	メモリー	CD-ROM/DVD-ROM	セット形名	希望小売価格	保守料 (月額)	
								維持保守	出張修理
Windows Server 2003 R2, Standard x64 Edition 日本語版 (SP2) (5CAL 付き) プレインストールモデル	Xeon E5450 (3GHz/2x6MB) ×1CPU	シリアル ATA	選択 (*2)(*3)	選択 (*1)	選択 (*5)	GQLR22BH-ABNNNN2	¥787,500 (税抜)¥750,000	¥4,313 (税抜)¥4,108	¥3,237 (税抜)¥3,083
	Xeon E5430 (2.66GHz/2x6MB) ×1CPU					GQLR22BH-AAANN2	¥745,500 (税抜)¥710,000	¥4,034 (税抜)¥3,842	¥3,027 (税抜)¥2,883
	Xeon E5405 (2GHz/2x6MB) ×1CPU					GQLR22BH-A9NNNN2	¥681,450 (税抜)¥649,000	¥3,605 (税抜)¥3,433	¥2,704 (税抜)¥2,575
	Xeon X5260 (3.33GHz/6MB) ×1CPU					GQLR22BH-A7NNNN2	¥762,300 (税抜)¥726,000	¥4,148 (税抜)¥3,950	¥3,115 (税抜)¥2,967
	Xeon E5205 (1.86GHz/6MB) ×1CPU					GQLR22BH-A6NNNN2	¥604,800 (税抜)¥576,000	¥3,098 (税抜)¥2,950	¥2,328 (税抜)¥2,217

各モデル共通仕様	標準搭載品	1000BASE-Tx2
	標準添付品	JP1/ServerConductor/Agent (Windows)

*1: メモリーボードは、搭載必須製品です。必要なメモリーボード(純正品)を選択の上、購入願います。
 *2: 内蔵ハードディスクは、搭載必須製品です。必要な内蔵ハードディスク(純正品)を選択の上、購入願います。
 *3: 標準のRAIDレベルは、RAID5です。RAIDレベル0, 1, 6, 10, JBODを選択の場合、別途RAID設定サービス(SD-41A1-N10G)を購入願います。
 *4: CD-ROM/DVD-ROMは、搭載必須製品です。必要なデバイスを選択の上、購入願います。
 *20: Windows Server 2003 x64 Editions 環境には、制限事項がありますので「7.3.7.1 構成上の注意事項」「7.1 OS情報」「Windows Server 2003 x64 Editions プレインストールモデルの制限事項」を参照願います。

<システム装置および内蔵オプション編>

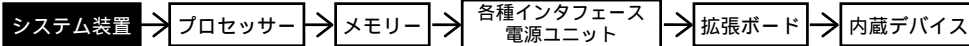

<外付けオプション編>へ

・ディスプレイ装置、・スイッチングHUB、・外付け装置、
・無停電電源装置<タワータイプ用>等

<ラックキャビネット編>へ

・ラックオプション品
・無停電電源装置<ラックタイプ>

HA8000/RS220 (RS220 BH) RAID (シリアルATA) おまかせ安心モデル (3年) / ラックタイプ
[Windows Server 2003 R2, Enterprise Edition 日本語版 (SP2) (25CAL 付き) プレインストールモデル]

モデル	プロセッサ	ディスプレイ コントローラ	内蔵 RAID	メモリー	CD-ROM/DVD-ROM DVD-RAM	セット形名	希望小売価格	保守料(月額)	
								維持保守	出張修理
Windows Server 2003 R2, Enterprise Edition 日本語版 (SP2) (25CAL 付き) プレインストールモデル	Xeon E5450 (3GHz/2x6MB) x1CPU	シリアル ATA	選択 (*2)(*3)	選択 (*1)	選択 (*4)	GQMR22BH-ABNNNN1	¥1,302,000 (税抜)¥1,240,000	¥4,313 (税抜)¥4,108	¥3,237 (税抜)¥3,083
	Xeon E5430 (2.66GHz/2x6MB) x1CPU					GQMR22BH-AANNNN1	¥1,260,000 (税抜)¥1,200,000	¥4,034 (税抜)¥3,842	¥3,027 (税抜)¥2,883
	Xeon E5405 (2GHz/2x6MB) x1CPU					GQMR22BH-A9NNNN1	¥1,195,950 (税抜)¥1,139,000	¥3,605 (税抜)¥3,433	¥2,704 (税抜)¥2,575
	Xeon X5260 (3.33GHz/6MB) x1CPU					GQMR22BH-A7NNNN1	¥1,276,800 (税抜)¥1,216,000	¥4,148 (税抜)¥3,950	¥3,115 (税抜)¥2,967
	Xeon E5205 (1.86GHz/6MB) x1CPU					GQMR22BH-A6NNNN1	¥1,119,300 (税抜)¥1,066,000	¥3,098 (税抜)¥2,950	¥2,328 (税抜)¥2,217

HA8000/RS220 (RS220 BH) RAID (シリアルATA) おまかせ安心モデル (3年) / ラックタイプ
[Windows Server 2003 R2, Standard Edition 日本語版 (SP2) (5CAL 付き) プレインストールモデル]

モデル	プロセッサ	ディスプレイ コントローラ	内蔵 RAID	メモリー	CD-ROM/DVD-ROM DVD-RAM	セット形名	希望小売価格	保守料(月額)	
								維持保守	出張修理
Windows Server 2003 R2, Standard Edition 日本語版 (SP2) (5CAL 付き) プレインストールモデル	Xeon E5450 (3GHz/2x6MB) x1CPU	シリアル ATA	500GB フレイ 250GB x 3: RAID5 (*3) シリアル ATA : 7200r/min	2GB 1GB x 2: ECC DDR2 SDRAM: 667MHz 1GB 512MB x 2: ECC DDR2 SDRAM: 667MHz	DVD-ROM (8倍速)	GQLR22BH-AB32DN1	¥983,850 (税抜)¥937,000	¥5,626 (税抜)¥5,358	¥4,218 (税抜)¥4,017
						GQLR22BH-AB22DN1	¥950,250 (税抜)¥905,000	¥5,399 (税抜)¥5,142	¥4,051 (税抜)¥3,858
						GQLR22BH-ABNNNN1	¥787,500 (税抜)¥750,000	¥4,313 (税抜)¥4,108	¥3,237 (税抜)¥3,083
	Xeon E5430 (2.66GHz/2x6MB) x1CPU		500GB フレイ 250GB x 3: RAID5 (*3) シリアル ATA : 7200r/min	2GB 1GB x 2: ECC DDR2 SDRAM: 667MHz 1GB 512MB x 2: ECC DDR2 SDRAM: 667MHz	DVD-ROM (8倍速)	GQLR22BH-AA32DN1	¥941,850 (税抜)¥897,000	¥5,347 (税抜)¥5,092	¥4,008 (税抜)¥3,817
						GQLR22BH-AA22DN1	¥908,250 (税抜)¥865,000	¥5,119 (税抜)¥4,875	¥3,841 (税抜)¥3,658
						GQLR22BH-AANNNN1	¥745,500 (税抜)¥710,000	¥4,034 (税抜)¥3,842	¥3,027 (税抜)¥2,883
	Xeon E5405 (2GHz/2x6MB) x1CPU		500GB フレイ 250GB x 3: RAID5 (*3) シリアル ATA : 7200r/min	2GB 1GB x 2: ECC DDR2 SDRAM: 667MHz 1GB 512MB x 2: ECC DDR2 SDRAM: 667MHz	DVD-ROM (8倍速)	GQLR22BH-A932DN1	¥825,300 (税抜)¥786,000	¥4,568 (税抜)¥4,350	¥3,430 (税抜)¥3,267
						GQLR22BH-A922DN1	¥791,700 (税抜)¥754,000	¥4,340 (税抜)¥4,133	¥3,255 (税抜)¥3,100
						GQLR22BH-A9NNNN1	¥681,450 (税抜)¥649,000	¥3,605 (税抜)¥3,433	¥2,704 (税抜)¥2,575
	Xeon X5260 (3.33GHz/6MB) x1CPU		500GB フレイ 250GB x 3: RAID5 (*3) シリアル ATA : 7200r/min	2GB 1GB x 2: ECC DDR2 SDRAM: 667MHz 1GB 512MB x 2: ECC DDR2 SDRAM: 667MHz	DVD-ROM (8倍速)	GQLR22BH-A732DN1	¥877,800 (税抜)¥836,000	¥4,917 (税抜)¥4,683	¥3,693 (税抜)¥3,517
						GQLR22BH-A722DN1	¥844,200 (税抜)¥804,000	¥4,690 (税抜)¥4,467	¥3,518 (税抜)¥3,350
						GQLR22BH-A7NNNN1	¥762,300 (税抜)¥726,000	¥4,148 (税抜)¥3,950	¥3,115 (税抜)¥2,967
Xeon E5205 (1.86GHz/6MB) x1CPU	500GB フレイ 250GB x 3: RAID5 (*3) シリアル ATA : 7200r/min	2GB 1GB x 2: ECC DDR2 SDRAM: 667MHz 1GB 512MB x 2: ECC DDR2 SDRAM: 667MHz	DVD-ROM (8倍速)	GQLR22BH-A632DN1	¥716,100 (税抜)¥682,000	¥3,841 (税抜)¥3,658	¥2,879 (税抜)¥2,742		
				GQLR22BH-A622DN1	¥682,500 (税抜)¥650,000	¥3,614 (税抜)¥3,442	¥2,712 (税抜)¥2,583		
				GQLR22BH-A6NNNN1	¥604,800 (税抜)¥576,000	¥3,098 (税抜)¥2,950	¥2,328 (税抜)¥2,217		

HA8000/RS220 (RS220 BH) RAID (シリアルATA) おまかせ安心モデル (3年) / ラックタイプ
[OSなしモデル]

モデル	プロセッサ	ディスプレイ コントローラ	内蔵 RAID	メモリー	CD-ROM/DVD-ROM DVD-RAM	セット形名	希望小売価格	保守料(月額)	
								維持保守	出張修理
OSなしモデル	Xeon E5450 (3GHz/2x6MB) x1CPU	シリアル ATA	選択 (*2)(*3)	選択 (*1)	選択 (*4)	GQAR22BH-ABNNNN0	¥766,500 (税抜)¥730,000	¥4,313 (税抜)¥4,108	¥3,237 (税抜)¥3,083
	Xeon E5430 (2.66GHz/2x6MB) x1CPU					GQAR22BH-AANNNN0	¥724,500 (税抜)¥690,000	¥4,034 (税抜)¥3,842	¥3,027 (税抜)¥2,883
	Xeon E5405 (2GHz/2x6MB) x1CPU					GQAR22BH-A9NNNN0	¥660,450 (税抜)¥629,000	¥3,605 (税抜)¥3,433	¥2,704 (税抜)¥2,575
	Xeon X5260 (3.33GHz/6MB) x1CPU					GQAR22BH-A7NNNN0	¥741,300 (税抜)¥706,000	¥4,148 (税抜)¥3,950	¥3,115 (税抜)¥2,967
	Xeon E5205 (1.86GHz/6MB) x1CPU					GQAR22BH-A6NNNN0	¥583,800 (税抜)¥556,000	¥3,098 (税抜)¥2,950	¥2,328 (税抜)¥2,217

各モデル共通仕様	標準搭載品	1000BASE-Tx2
	標準添付品	JP1/ServerConductor/Agent (Windows)

*1: メモリーボードは、搭載必須製品です。必要なメモリーボード(純正品)を選択の上、購入願います。
 *2: 内蔵ハードディスクは、搭載必須製品です。必要な内蔵ハードディスク(純正品)を選択の上、購入願います。
 *3: 標準のRAIDレベルは、RAID5です。RAIDレベル0, 1, 6, 10, JBODを選択の場合、別途RAID設定サービス(SD-41A1-N10G)を購入願います。
 *4: CD-ROM/DVD-ROM/DVD-RAMは、搭載必須製品です。必要なデバイスを選択の上、購入願います。

<システム装置および内蔵オプション編>

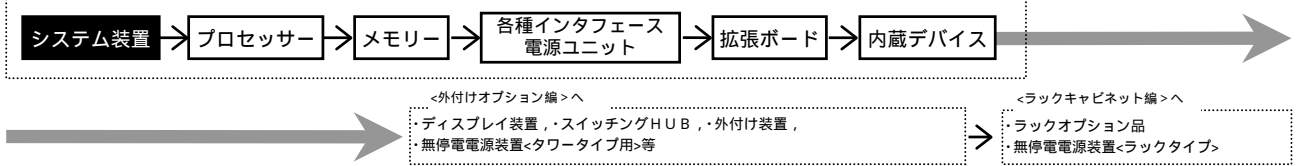

HA8000/RS220 (RS220 DH) RAID (SAS) おまかせ安心モデル (3年) / ラックタイプ
 [Windows Server 2008 Enterprise 日本語版 (25CAL 付き) プレインストールモデル] (*30)

モデル	プロセッサ	ディスプレイ コントローラ	内蔵 RAID	メモリー	DVD-ROM	セット形名	希望小売価格 (税抜)	保守料(月額)	
								維持保守	出張修理
Windows Server 2008 Enterprise 日本語版 (25CAL 付き) プレインストールモデル	Xeon E5450 (3GHz/2x6MB) ×1CPU	SAS	選択 (*2)(*3)	選択 (*1)	選択 (*9)	GQQR22DH-ABNNNN2	¥1,281,000 (税抜)¥1,220,000	¥4,174 (税抜)¥3,975	¥3,132 (税抜)¥2,983
	Xeon E5430 (2.66GHz/2x6MB) ×1CPU					GQQR22DH-AAANN2	¥1,239,000 (税抜)¥1,180,000	¥3,893 (税抜)¥3,708	¥2,922 (税抜)¥2,783
	Xeon E5405 (2GHz/2x6MB) ×1CPU					GQQR22DH-A9NNNN2	¥1,174,950 (税抜)¥1,119,000	¥3,465 (税抜)¥3,300	¥2,599 (税抜)¥2,475
	Xeon X5260 (3.33GHz/6MB) ×1CPU					GQQR22DH-A7NNNN2	¥1,255,800 (税抜)¥1,196,000	¥4,008 (税抜)¥3,817	¥3,010 (税抜)¥2,867
	Xeon E5205 (1.86GHz/6MB) ×1CPU					GQQR22DH-A6NNNN2	¥1,066,800 (税抜)¥1,016,000	¥2,748 (税抜)¥2,617	¥2,065 (税抜)¥1,967

HA8000/RS220 (RS220 DH) RAID (SAS) おまかせ安心モデル (3年) / ラックタイプ
 [Windows Server 2008 Standard 日本語版 (5CAL 付き) プレインストールモデル] (*30)

モデル	プロセッサ	ディスプレイ コントローラ	内蔵 RAID	メモリー	DVD-ROM	セット形名	希望小売価格 (税抜)	保守料(月額)	
								維持保守	出張修理
Windows Server 2008 Standard 日本語版 (5CAL 付き) プレインストールモデル	Xeon E5450 (3GHz/2x6MB) ×1CPU	SAS	選択 (*2)(*3)	選択 (*1)	選択 (*9)	GQPR22DH-ABNNNN2	¥766,500 (税抜)¥730,000	¥4,174 (税抜)¥3,975	¥3,132 (税抜)¥2,983
	Xeon E5430 (2.66GHz/2x6MB) ×1CPU					GQPR22DH-AAANN2	¥724,500 (税抜)¥690,000	¥3,893 (税抜)¥3,708	¥2,922 (税抜)¥2,783
	Xeon E5405 (2GHz/2x6MB) ×1CPU					GQPR22DH-A9NNNN2	¥660,450 (税抜)¥629,000	¥3,465 (税抜)¥3,300	¥2,599 (税抜)¥2,475
	Xeon X5260 (3.33GHz/6MB) ×1CPU					GQPR22DH-A7NNNN2	¥741,300 (税抜)¥706,000	¥4,008 (税抜)¥3,817	¥3,010 (税抜)¥2,867
	Xeon E5205 (1.86GHz/6MB) ×1CPU					GQPR22DH-A6NNNN2	¥552,300 (税抜)¥526,000	¥2,748 (税抜)¥2,617	¥2,065 (税抜)¥1,967

各モデル共通仕様	標準搭載品	1000BASE-Tx2
	標準添付品	JP1/ServerConductor/Agent (Windows)

*1: メモリーボードは、搭載必須製品です。必要なメモリーボード(純正品)を選択の上、購入願います。
 *2: 内蔵ハードディスクは、搭載必須製品です。必要な内蔵ハードディスク(純正品)を選択の上、購入願います。
 *3: 標準の RAID レベルは、RAID5 です。RAID レベル 0, 1, 6, 10, JBOD を選択の場合、別途 RAID 設定サービス(SD-41A1-N10G)を購入願います。
 *9: DVD-ROM は、搭載必須製品です。必ず選択の上、購入願います。
 *30: Windows Server 2008 環境には、制限事項がありますので「7.5 構成上の注意事項」「7.1 OS 情報」「Windows Server 2008 プレインストールモデルの制限事項」を参照願います。

<システム装置および内蔵オプション編>

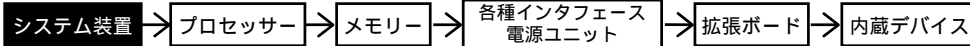

<外付けオプション編>

・ディスプレイ装置、・スイッチングHUB、・外付け装置、
・無停電電源装置<タワータイプ用>等

<ラックキャビネット編>

・ラックオプション品
・無停電電源装置<ラックタイプ>

21 HA8000/RS220 (RS220 DH) RAID (SAS) おまかせ安心モデル (3年) / ラックタイプ
[Windows Server 2008 Enterprise 32-bit 日本語版 (25CAL 付き) プレインストールモデル] (*30)

モデル	プロセッサ	ディスプレイ コントローラ	内蔵 RAID	メモリー	DVD-ROM	セット形名	希望小売価格	保守料(月額)	
								維持保守	出張修理
Windows Server 2008 Enterprise 32-bit 日本語版 (25CAL 付き) プレインストールモデル	Xeon E5450 (3GHz/2x6MB) ×1CPU	SAS	選択 (*2)(*3)	選択 (*1)	選択 (*9)	GQQR22DH-ABNNNN1	¥1,281,000 (税抜)¥1,220,000	¥4,174 (税抜)¥3,975	¥3,132 (税抜)¥2,983
	Xeon E5430 (2.66GHz/2x6MB) ×1CPU						¥1,239,000 (税抜)¥1,180,000	¥3,893 (税抜)¥3,708	¥2,922 (税抜)¥2,783
	Xeon E5405 (2GHz/2x6MB) ×1CPU						¥1,174,950 (税抜)¥1,119,000	¥3,465 (税抜)¥3,300	¥2,599 (税抜)¥2,475
	Xeon X5260 (3.33GHz/6MB) ×1CPU						¥1,255,800 (税抜)¥1,196,000	¥4,008 (税抜)¥3,817	¥3,010 (税抜)¥2,867
	Xeon E5205 (1.86GHz/6MB) ×1CPU						¥1,066,800 (税抜)¥1,016,000	¥2,748 (税抜)¥2,617	¥2,065 (税抜)¥1,967

22 HA8000/RS220 (RS220 DH) RAID (SAS) おまかせ安心モデル (3年) / ラックタイプ
[Windows Server 2008 Standard 32-bit 日本語版 (5CAL 付き) プレインストールモデル] (*30)

モデル	プロセッサ	ディスプレイ コントローラ	内蔵 RAID	メモリー	DVD-ROM	セット形名	希望小売価格	保守料(月額)	
								維持保守	出張修理
Windows Server 2008 Standard 32-bit 日本語版 (5CAL 付き) プレインストールモデル	Xeon E5450 (3GHz/2x6MB) ×1CPU	SAS	292GB フレイ 146GB × 3:RAID5 (*3) SAS:15000r/min	2GB 1GB × 2:ECC DDR2 SDRAM:667MHz	DVD-ROM (8倍速)	GQPR22DH-AB35DN1	¥1,025,850 (税抜)¥977,000	¥5,906 (税抜)¥5,625	¥4,428 (税抜)¥4,217
			146GB フレイ 73GB × 3:RAID5 (*3) SAS:15000r/min				GQPR22DH-AB34DN1	¥931,350 (税抜)¥887,500	¥5,276 (税抜)¥5,025
			選択 (*2)(*3)			選択 (*1)	選択 (*9)	GQPR22DH-ABNNNN1	¥766,500 (税抜)¥730,000
	Xeon E5430 (2.66GHz/2x6MB) ×1CPU		292GB フレイ 146GB × 3:RAID5 (*3) SAS:15000r/min	2GB 1GB × 2:ECC DDR2 SDRAM:667MHz	GQPR22DH-AA35DN1	¥983,850 (税抜)¥937,000	¥5,626 (税抜)¥5,358	¥4,218 (税抜)¥4,017	
			146GB フレイ 73GB × 3:RAID5 (*3) SAS:15000r/min			GQPR22DH-AA34DN1	¥889,350 (税抜)¥847,000	¥4,996 (税抜)¥4,758	¥3,745 (税抜)¥3,567
			選択 (*2)(*3)		選択 (*1)	選択 (*9)	GQPR22DH-AANNNN1	¥724,500 (税抜)¥690,000	¥3,893 (税抜)¥3,708
	Xeon E5405 (2GHz/2x6MB) ×1CPU		292GB フレイ 146GB × 3:RAID5 (*3) SAS:15000r/min	2GB 1GB × 2:ECC DDR2 SDRAM:667MHz	GQPR22DH-A935DN1	¥867,300 (税抜)¥826,000	¥4,848 (税抜)¥4,617	¥3,640 (税抜)¥3,467	
			146GB フレイ 73GB × 3:RAID5 (*3) SAS:15000r/min			GQPR22DH-A934DN1	¥772,800 (税抜)¥736,000	¥4,218 (税抜)¥4,017	¥3,168 (税抜)¥3,017
			選択 (*2)(*3)		選択 (*1)	選択 (*9)	GQPR22DH-A9NNNN1	¥660,450 (税抜)¥629,000	¥3,465 (税抜)¥3,300
	Xeon X5260 (3.33GHz/6MB) ×1CPU		292GB フレイ 146GB × 3:RAID5 (*3) SAS:15000r/min	2GB 1GB × 2:ECC DDR2 SDRAM:667MHz	GQPR22DH-A735DN1	¥919,800 (税抜)¥876,000	¥5,198 (税抜)¥4,950	¥3,903 (税抜)¥3,717	
			146GB フレイ 73GB × 3:RAID5 (*3) SAS:15000r/min			GQPR22DH-A734DN1	¥825,300 (税抜)¥786,000	¥4,568 (税抜)¥4,350	¥3,430 (税抜)¥3,267
			選択 (*2)(*3)		選択 (*1)	選択 (*9)	GQPR22DH-A7NNNN1	¥741,300 (税抜)¥706,000	¥4,008 (税抜)¥3,817
	Xeon E5205 (1.86GHz/6MB) ×1CPU		292GB フレイ 146GB × 3:RAID5 (*3) SAS:15000r/min	2GB 1GB × 2:ECC DDR2 SDRAM:667MHz	GQPR22DH-A635DN1	¥758,100 (税抜)¥722,000	¥4,121 (税抜)¥3,925	¥3,089 (税抜)¥2,942	
			146GB フレイ 73GB × 3:RAID5 (*3) SAS:15000r/min			GQPR22DH-A634DN1	¥663,600 (税抜)¥632,000	¥3,491 (税抜)¥3,325	¥2,617 (税抜)¥2,492
			選択 (*2)(*3)		選択 (*1)	選択 (*9)	GQPR22DH-A6NNNN1	¥552,300 (税抜)¥526,000	¥2,748 (税抜)¥2,617

各モデル共通仕様	標準搭載品	1000BASE-Tx2
	標準添付品	JP1/ServerConductor/Agent (Windows)

*1: メモリーボードは、搭載必須製品です。必要なメモリーボード(純正品)を選択の上、購入願います。
 *2: 内蔵ハードディスクは、搭載必須製品です。必要な内蔵ハードディスク(純正品)を選択の上、購入願います。
 *3: 標準のRAIDレベルは、RAID5です。RAIDレベル0,1,6,10,JBODを選択の場合、別途RAID設定サービス(SD-41A1-N10G)を購入願います。
 *9: DVD-ROMは、搭載必須製品です。必ず選択の上、購入願います。
 *30: Windows Server 2008 環境には、制限事項がありますので「7.5 法規構成上の注意事項」「7.1 OS 情報」「Windows Server 2008 プレインストールモデルの制限事項」を参照願います。

<システム装置および内蔵オプション編>

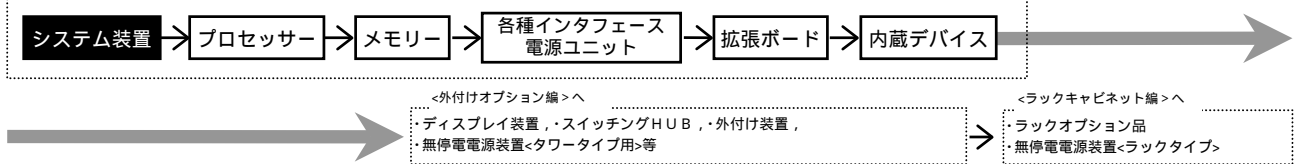

23 HA8000/RS220 (RS220 DH) RAID (SAS) おまかせ安心モデル (3年) / ラックタイプ
 [Windows Server 2003 R2, Enterprise x64 Edition 日本語版 (SP2) (25CAL 付き) プレインストールモデル] (*20)

モデル	プロセッサ	ディスプレイ コントローラ	内蔵 RAID	メモリー	CD-ROM/DVD-ROM	セット形名	希望小売価格	保守料(月額)	
								維持保守	出張修理
Windows Server 2003 R2, Enterprise x64 Edition 日本語版 (SP2) (25CAL 付き) プレインストールモデル	Xeon E5450 (3GHz/2x6MB) x1CPU	SAS	選択 (*2)(*3)	選択 (*1)	選択 (*5)	GQMR22DH-ABNNNN2	¥1,281,000 (税抜)¥1,220,000	¥4,174 (税抜)¥3,975	¥3,132 (税抜)¥2,983
	Xeon E5430 (2.66GHz/2x6MB) x1CPU					GQMR22DH-AAANN2	¥1,239,000 (税抜)¥1,180,000	¥3,893 (税抜)¥3,708	¥2,922 (税抜)¥2,783
	Xeon E5405 (2GHz/2x6MB) x1CPU					GQMR22DH-A9NNNN2	¥1,174,950 (税抜)¥1,119,000	¥3,465 (税抜)¥3,300	¥2,599 (税抜)¥2,475
	Xeon X5260 (3.33GHz/6MB) x1CPU					GQMR22DH-A7NNNN2	¥1,255,800 (税抜)¥1,196,000	¥4,008 (税抜)¥3,817	¥3,010 (税抜)¥2,867
	Xeon E5205 (1.86GHz/6MB) x1CPU					GQMR22DH-A6NNNN2	¥1,066,800 (税抜)¥1,016,000	¥2,748 (税抜)¥2,617	¥2,065 (税抜)¥1,967

24 HA8000/RS220 (RS220 DH) RAID (SAS) おまかせ安心モデル (3年) / ラックタイプ
 [Windows Server 2003 R2, Standard x64 Edition 日本語版 (SP2) (5CAL 付き) プレインストールモデル] (*20)

モデル	プロセッサ	ディスプレイ コントローラ	内蔵 RAID	メモリー	CD-ROM/DVD-ROM	セット形名	希望小売価格	保守料(月額)	
								維持保守	出張修理
Windows Server 2003 R2, Standard x64 Edition 日本語版 (SP2) (5CAL 付き) プレインストールモデル	Xeon E5450 (3GHz/2x6MB) x1CPU	SAS	選択 (*2)(*3)	選択 (*1)	選択 (*5)	GQLR22DH-ABNNNN2	¥766,500 (税抜)¥730,000	¥4,174 (税抜)¥3,975	¥3,132 (税抜)¥2,983
	Xeon E5430 (2.66GHz/2x6MB) x1CPU					GQLR22DH-AAANN2	¥724,500 (税抜)¥690,000	¥3,893 (税抜)¥3,708	¥2,922 (税抜)¥2,783
	Xeon E5405 (2GHz/2x6MB) x1CPU					GQLR22DH-A9NNNN2	¥660,450 (税抜)¥629,000	¥3,465 (税抜)¥3,300	¥2,599 (税抜)¥2,475
	Xeon X5260 (3.33GHz/6MB) x1CPU					GQLR22DH-A7NNNN2	¥741,300 (税抜)¥706,000	¥4,008 (税抜)¥3,817	¥3,010 (税抜)¥2,867
	Xeon E5205 (1.86GHz/6MB) x1CPU					GQLR22DH-A6NNNN2	¥552,300 (税抜)¥526,000	¥2,748 (税抜)¥2,617	¥2,065 (税抜)¥1,967

各モデル共通仕様	標準搭載品	1000BASE-Tx2
	標準添付品	JP1/ServerConductor/Agent (Windows)

*1: メモリーボードは、搭載必須製品です。必要なメモリーボード(純正品)を選択の上、購入願います。
 *2: 内蔵ハードディスクは、搭載必須製品です。必要な内蔵ハードディスク(純正品)を選択の上、購入願います。
 *3: 標準のRAIDレベルは、RAID5です。RAIDレベル0, 1, 6, 10, JBODを選択の場合、別途RAID設定サービス(SD-41A1-N10G)を購入願います。
 *4: CD-ROM/DVD-ROMは、搭載必須製品です。必要なデバイスを選択の上、購入願います。
 *20: Windows Server 2003 x64 Editions 環境には、制限事項がありますので「7.3.7.1 構成上の注意事項」「7.1 OS情報」「Windows Server 2003 x64 Editions プレインストールモデルの制限事項」を参照願います。

<システム装置および内蔵オプション編>

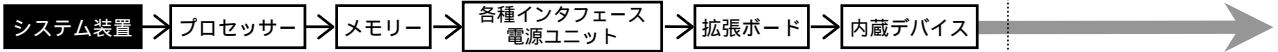

<外付けオプション編>へ

・ディスプレイ装置、・スイッチングHUB、・外付け装置、
・無停電電源装置<タワータイプ用>等

<ラックキャビネット編>へ

・ラックオプション品
・無停電電源装置<ラックタイプ>

25 HA8000/RS220 (RS220 DH) RAID (SAS) おまかせ安心モデル (3年) / ラックタイプ
[Windows Server 2003 R2, Enterprise Edition 日本語版 (SP2) (25CAL 付き) プレインストールモデル]

モデル	プロセッサ	ディスプレイ コントローラ	内蔵 RAID	メモリー	CD-ROM/DVD-ROM DVD-RAM	セット形名	希望小売価格	保守料(月額)	
								維持保守	出張修理
Windows Server 2003 R2, Enterprise Edition 日本語版 (SP2) (25CAL 付き) プレインストールモデル	Xeon E5450 (3GHz/2x6MB) x1CPU	SAS	選択 (*2)(*3)	選択 (*1)	選択 (*4)	GQMR22DH-ABNNNN1	¥1,281,000 (税抜)¥1,220,000	¥4,174 (税抜)¥3,975	¥3,132 (税抜)¥2,983
	Xeon E5430 (2.66GHz/2x6MB) x1CPU					GQMR22DH-AANNNN1	¥1,239,000 (税抜)¥1,180,000	¥3,893 (税抜)¥3,708	¥2,922 (税抜)¥2,783
	Xeon E5405 (2GHz/2x6MB) x1CPU					GQMR22DH-A9NNNN1	¥1,174,950 (税抜)¥1,119,000	¥3,465 (税抜)¥3,300	¥2,599 (税抜)¥2,475
	Xeon X5260 (3.33GHz/6MB) x1CPU					GQMR22DH-A7NNNN1	¥1,255,800 (税抜)¥1,196,000	¥4,008 (税抜)¥3,817	¥3,010 (税抜)¥2,867
	Xeon E5205 (1.86GHz/6MB) x1CPU					GQMR22DH-A6NNNN1	¥1,066,800 (税抜)¥1,016,000	¥2,748 (税抜)¥2,617	¥2,065 (税抜)¥1,967

26 HA8000/RS220 (RS220 DH) RAID (SAS) おまかせ安心モデル (3年) / ラックタイプ
[Windows Server 2003 R2, Standard Edition 日本語版 (SP2) (5CAL 付き) プレインストールモデル]

モデル	プロセッサ	ディスプレイ コントローラ	内蔵 RAID	メモリー	CD-ROM/DVD-ROM DVD-RAM	セット形名	希望小売価格	保守料(月額)	
								維持保守	出張修理
Windows Server 2003 R2, Standard Edition 日本語版 (SP2) (5CAL 付き) プレインストールモデル	Xeon E5450 (3GHz/2x6MB) x1CPU	SAS	292GB フライ 146GB x 3: RAID5 (*3) SAS: 15000r/min	2GB 1GB x 2: ECC DDR2 SDRAM: 667MHz	DVD-ROM (8倍速)	GQLR22DH-AB35DN1	¥1,025,850 (税抜)¥977,000	¥5,906 (税抜)¥5,625	¥4,428 (税抜)¥4,217
			146GB フライ 73GB x 3: RAID5 (*3) SAS: 15000r/min			GQLR22DH-AB34DN1	¥931,350 (税抜)¥887,000	¥5,276 (税抜)¥5,025	¥3,955 (税抜)¥3,767
			選択 (*2)(*3)			GQLR22DH-ABNNNN1	¥766,500 (税抜)¥730,000	¥4,174 (税抜)¥3,975	¥3,132 (税抜)¥2,983
	Xeon E5430 (2.66GHz/2x6MB) x1CPU		292GB フライ 146GB x 3: RAID5 (*3) SAS: 15000r/min	2GB 1GB x 2: ECC DDR2 SDRAM: 667MHz	GQLR22DH-AA35DN1	¥983,850 (税抜)¥937,000	¥5,626 (税抜)¥5,358	¥4,218 (税抜)¥4,017	
			146GB フライ 73GB x 3: RAID5 (*3) SAS: 15000r/min		GQLR22DH-AA34DN1	¥889,350 (税抜)¥847,000	¥4,996 (税抜)¥4,758	¥3,745 (税抜)¥3,567	
			選択 (*2)(*3)		GQLR22DH-AANNNN1	¥724,500 (税抜)¥690,000	¥3,893 (税抜)¥3,708	¥2,922 (税抜)¥2,783	
	Xeon E5405 (2GHz/2x6MB) x1CPU		292GB フライ 146GB x 3: RAID5 (*3) SAS: 15000r/min	2GB 1GB x 2: ECC DDR2 SDRAM: 667MHz	GQLR22DH-A935DN1	¥867,300 (税抜)¥826,000	¥4,848 (税抜)¥4,617	¥3,640 (税抜)¥3,467	
			146GB フライ 73GB x 3: RAID5 (*3) SAS: 15000r/min		GQLR22DH-A934DN1	¥772,800 (税抜)¥736,000	¥4,218 (税抜)¥4,017	¥3,168 (税抜)¥3,017	
			選択 (*2)(*3)		GQLR22DH-A9NNNN1	¥660,450 (税抜)¥629,000	¥3,465 (税抜)¥3,300	¥2,599 (税抜)¥2,475	
	Xeon X5260 (3.33GHz/6MB) x1CPU		292GB フライ 146GB x 3: RAID5 (*3) SAS: 15000r/min	2GB 1GB x 2: ECC DDR2 SDRAM: 667MHz	GQLR22DH-A735DN1	¥919,800 (税抜)¥876,000	¥5,198 (税抜)¥4,950	¥3,903 (税抜)¥3,717	
			146GB フライ 73GB x 3: RAID5 (*3) SAS: 15000r/min		GQLR22DH-A734DN1	¥825,300 (税抜)¥786,000	¥4,568 (税抜)¥4,350	¥3,430 (税抜)¥3,267	
			選択 (*2)(*3)		GQLR22DH-A7NNNN1	¥741,300 (税抜)¥706,000	¥4,008 (税抜)¥3,817	¥3,010 (税抜)¥2,867	
	Xeon E5205 (1.86GHz/6MB) x1CPU		292GB フライ 146GB x 3: RAID5 (*3) SAS: 15000r/min	2GB 1GB x 2: ECC DDR2 SDRAM: 667MHz	GQLR22DH-A635DN1	¥758,100 (税抜)¥722,000	¥4,121 (税抜)¥3,925	¥3,089 (税抜)¥2,942	
			146GB フライ 73GB x 3: RAID5 (*3) SAS: 15000r/min		GQLR22DH-A634DN1	¥663,600 (税抜)¥632,000	¥3,491 (税抜)¥3,325	¥2,617 (税抜)¥2,492	
			選択 (*2)(*3)		GQLR22DH-A6NNNN1	¥552,300 (税抜)¥526,000	¥2,748 (税抜)¥2,617	¥2,065 (税抜)¥1,967	

27 HA8000/RS220 (RS220 DH) RAID (SAS) おまかせ安心モデル (3年) / ラックタイプ
[OSなしモデル]

モデル	プロセッサ	ディスプレイ コントローラ	内蔵 RAID	メモリー	CD-ROM/DVD-ROM DVD-RAM	セット形名	希望小売価格	保守料(月額)	
								維持保守	出張修理
OSなしモデル	Xeon E5450 (3GHz/2x6MB) x1CPU	SAS	選択 (*2)(*3)	選択 (*1)	選択 (*4)	GQAR22DH-ABNNNN0	¥745,500 (税抜)¥710,000	¥4,174 (税抜)¥3,975	¥3,132 (税抜)¥2,983
	Xeon E5430 (2.66GHz/2x6MB) x1CPU					GQAR22DH-AANNNN0	¥703,500 (税抜)¥670,000	¥3,893 (税抜)¥3,708	¥2,922 (税抜)¥2,783
	Xeon E5405 (2GHz/2x6MB) x1CPU					GQAR22DH-A9NNNN0	¥639,450 (税抜)¥609,000	¥3,465 (税抜)¥3,300	¥2,599 (税抜)¥2,475
	Xeon X5260 (3.33GHz/6MB) x1CPU					GQAR22DH-A7NNNN0	¥720,300 (税抜)¥686,000	¥4,008 (税抜)¥3,817	¥3,010 (税抜)¥2,867
	Xeon E5205 (1.86GHz/6MB) x1CPU					GQAR22DH-A6NNNN0	¥531,300 (税抜)¥506,000	¥2,748 (税抜)¥2,617	¥2,065 (税抜)¥1,967

各モデル共通仕様	標準搭載品	1000BASE-Tx2
	標準添付品	JP1/ServerConductor/Agent (Windows)

*1: メモリーボードは、搭載必須製品です。必要なメモリーボード(純正品)を選択の上、購入願います。
 *2: 内蔵ハードディスクは、搭載必須製品です。必要な内蔵ハードディスク(純正品)を選択の上、購入願います。
 *3: 標準のRAIDレベルは、RAID5です。RAIDレベル0, 1, 6, 10, JBODを選択の場合、別途RAID設定サービス(SD-41A1-N10G)を購入願います。
 *4: CD-ROM/DVD-ROM/DVD-RAMは、搭載必須製品です。必要なデバイスを選択の上、購入願います。

<システム装置および内蔵オプション編>

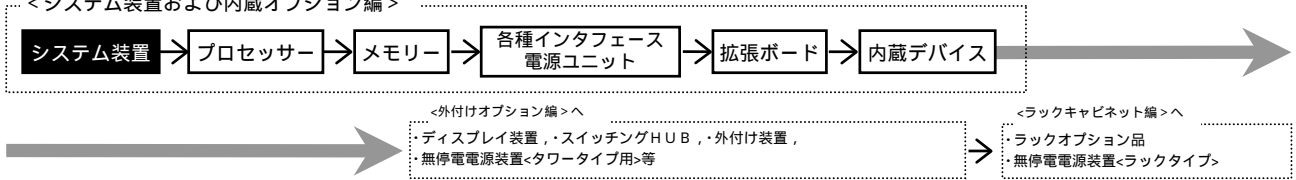

システム装置 [標準モデル] セットモデル/カスタムモデル

HA8000/RS220 (RS220 AH) RAID (SAS) モデル/ラックタイプ
 [Windows Server 2008 Enterprise 日本語版(25CAL 付き) プレインストールモデル] (*30)

モデル	プロセッサ	ディスプレイ コントローラ	内蔵 RAID	メモリー	DVD-ROM	セット形名	希望小売価格	保守料(月額)	
								維持保守	出張修理
Windows Server 2008 Enterprise 日本語版 (25CAL 付き) プレインストールモデル	Xeon E5450 (3GHz/2x6MB) ×1CPU	SAS	選択 (*2)(*3)	選択 (*1)	選択 (*9)	GQQR22AH-3BNNNN2	¥1,273,650 (税抜)¥1,213,000	¥4,523 (税抜)¥4,308	¥3,395 (税抜)¥3,233
	Xeon E5430 (2.66GHz/2x6MB) ×1CPU					GQQR22AH-3ANNNN2	¥1,231,650 (税抜)¥1,173,000	¥4,244 (税抜)¥4,042	¥3,185 (税抜)¥3,033
	Xeon E5405 (2GHz/2x6MB) ×1CPU					GQQR22AH-39NNNN2	¥1,167,600 (税抜)¥1,112,000	¥3,815 (税抜)¥3,633	¥2,861 (税抜)¥2,725
	Xeon X5260 (3.33GHz/6MB) ×1CPU					GQQR22AH-37NNNN2	¥1,248,450 (税抜)¥1,189,000	¥4,358 (税抜)¥4,150	¥3,273 (税抜)¥3,117
	Xeon E5205 (1.86GHz/6MB) ×1CPU					GQQR22AH-36NNNN2	¥1,059,450 (税抜)¥1,009,000	¥3,098 (税抜)¥2,950	¥2,328 (税抜)¥2,217

HA8000/RS220 (RS220 AH) RAID (SAS) モデル/ラックタイプ
 [Windows Server 2008 Standard 日本語版(5CAL 付き) プレインストールモデル] (*30)

モデル	プロセッサ	ディスプレイ コントローラ	内蔵 RAID	メモリー	DVD-ROM	セット形名	希望小売価格	保守料(月額)	
								維持保守	出張修理
Windows Server 2008 Standard 日本語版 (5CAL 付き) プレインストールモデル	Xeon E5450 (3GHz/2x6MB) ×1CPU	SAS	選択 (*2)(*3)	選択 (*1)	選択 (*9)	GQPR22AH-3BNNNN2	¥759,150 (税抜)¥723,000	¥4,523 (税抜)¥4,308	¥3,395 (税抜)¥3,233
	Xeon E5430 (2.66GHz/2x6MB) ×1CPU					GQPR22AH-3ANNNN2	¥717,150 (税抜)¥683,000	¥4,244 (税抜)¥4,042	¥3,185 (税抜)¥3,033
	Xeon E5405 (2GHz/2x6MB) ×1CPU					GQPR22AH-39NNNN2	¥653,100 (税抜)¥622,000	¥3,815 (税抜)¥3,633	¥2,861 (税抜)¥2,725
	Xeon X5260 (3.33GHz/6MB) ×1CPU					GQPR22AH-37NNNN2	¥733,950 (税抜)¥699,000	¥4,358 (税抜)¥4,150	¥3,273 (税抜)¥3,117
	Xeon E5205 (1.86GHz/6MB) ×1CPU					GQPR22AH-36NNNN2	¥544,950 (税抜)¥519,000	¥3,098 (税抜)¥2,950	¥2,328 (税抜)¥2,217

各モデル共通仕様	標準搭載品	1000BASE-Tx2
	標準添付品	JP1/ServerConductor/Agent (Windows)

*1: メモリーボードは、搭載必須製品です。必要なメモリーボード(純正品)を選択の上、購入願います。
 *2: 内蔵ハードディスクは、搭載必須製品です。必要な内蔵ハードディスク(純正品)を選択の上、購入願います。
 *3: 標準のRAIDレベルは、RAID5です。RAIDレベル0, 1, 6, 10, JBODを選択の場合、別途RAID設定サービス(SD-41A1-N10G)を購入願います。
 *9: DVD-ROMは、搭載必須製品です。必ず選択の上、購入願います。
 *30: Windows Server 2008環境には、制限事項がありますので「7. 仕様構成上の注意事項」「7.1 OS 情報」「Windows Server 2008 プレインストールモデルの制限事項」を参照願います。

<システム装置および内蔵オプション編>

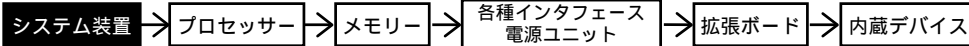

<外付けオプション編>

・ディスプレイ装置、・スイッチングHUB、・外付け装置、
・無停電電源装置<タワータイプ用>等

<ラックキャビネット編>

・ラックオプション品
・無停電電源装置<ラックタイプ>

HA8000/RS220 (RS220 AH) RAID (SAS) モデル/ラックタイプ

[Windows Server 2008 Enterprise 32-bit 日本語版(25CAL 付き) プレインストールモデル] (*30)

モデル	プロセッサ	ディスプレイ コントローラ	内蔵 RAID	メモリー	DVD-ROM	セット形名	希望小売価格 (税抜)	保守料(月額)	
								維持保守	出張修理
Windows Server 2008 Enterprise 32-bit 日本語版(25CAL 付き) プレインストールモデル	Xeon E5450 (3GHz/2x6MB) x1CPU	SAS	選択 (*2)(*3)	選択 (*1)	選択 (*9)	GQQR22AH-3BNNNN1	¥1,273,650 (税抜)¥1,213,000	¥4,523 (税抜)¥4,308	¥3,395 (税抜)¥3,233
	Xeon E5430 (2.66GHz/2x6MB) x1CPU					GQQR22AH-3ANNNN1	¥1,231,650 (税抜)¥1,173,000	¥4,244 (税抜)¥4,042	¥3,185 (税抜)¥3,033
	Xeon E5405 (2GHz/2x6MB) x1CPU					GQQR22AH-39NNNN1	¥1,167,600 (税抜)¥1,112,000	¥3,815 (税抜)¥3,633	¥2,861 (税抜)¥2,725
	Xeon X5260 (3.33GHz/6MB) x1CPU					GQQR22AH-37NNNN1	¥1,248,450 (税抜)¥1,189,000	¥4,358 (税抜)¥4,150	¥3,273 (税抜)¥3,117
	Xeon E5205 (1.86GHz/6MB) x1CPU					GQQR22AH-36NNNN1	¥1,059,450 (税抜)¥1,009,000	¥3,098 (税抜)¥2,950	¥2,328 (税抜)¥2,217

HA8000/RS220 (RS220 AH) RAID (SAS) モデル/ラックタイプ

[Windows Server 2008 Standard 32-bit 日本語版(5CAL 付き) プレインストールモデル] (*30)

モデル	プロセッサ	ディスプレイ コントローラ	内蔵 RAID	メモリー	DVD-ROM	セット形名	希望小売価格 (税抜)	保守料(月額)	
								維持保守	出張修理
Windows Server 2008 Standard 32-bit 日本語版(5CAL 付き) プレインストールモデル	Xeon E5450 (3GHz/2x6MB) x1CPU	SAS	292GB 7レイ 146GB x 3:RAID5 (*3) SAS:15000r/min	2GB 1GB x 2:ECC DDR2 SDRAM:667MHz	DVD-ROM (8倍速)	GQPR22AH-3B35DN1	¥1,018,500 (税抜)¥970,000	¥6,256 (税抜)¥5,958	¥4,690 (税抜)¥4,467
			146GB 7レイ 73GB x 3:RAID5 (*3) SAS:15000r/min			GQPR22AH-3B34DN1	¥924,000 (税抜)¥880,000	¥5,626 (税抜)¥5,358	¥4,218 (税抜)¥4,017
			選択 (*2)(*3)			GQPR22AH-3BNNNN1	¥759,150 (税抜)¥723,000	¥4,523 (税抜)¥4,308	¥3,395 (税抜)¥3,233
	Xeon E5430 (2.66GHz/2x6MB) x1CPU		292GB 7レイ 146GB x 3:RAID5 (*3) SAS:15000r/min	2GB 1GB x 2:ECC DDR2 SDRAM:667MHz	DVD-ROM (8倍速)	GQPR22AH-3A35DN1	¥976,500 (税抜)¥930,000	¥5,977 (税抜)¥5,692	¥4,480 (税抜)¥4,267
			146GB 7レイ 73GB x 3:RAID5 (*3) SAS:15000r/min			GQPR22AH-3A34DN1	¥882,000 (税抜)¥840,000	¥5,347 (税抜)¥5,092	¥4,008 (税抜)¥3,817
			選択 (*2)(*3)			GQPR22AH-3ANNNN1	¥717,150 (税抜)¥683,000	¥4,244 (税抜)¥4,042	¥3,185 (税抜)¥3,033
	Xeon E5405 (2GHz/2x6MB) x1CPU		292GB 7レイ 146GB x 3:RAID5 (*3) SAS:15000r/min	2GB 1GB x 2:ECC DDR2 SDRAM:667MHz	DVD-ROM (8倍速)	GQPR22AH-3935DN1	¥859,950 (税抜)¥819,000	¥5,198 (税抜)¥4,950	¥3,903 (税抜)¥3,717
			146GB 7レイ 73GB x 3:RAID5 (*3) SAS:15000r/min			GQPR22AH-3934DN1	¥765,450 (税抜)¥729,000	¥4,568 (税抜)¥4,350	¥3,430 (税抜)¥3,267
			選択 (*2)(*3)			GQPR22AH-39NNNN1	¥653,100 (税抜)¥622,000	¥3,815 (税抜)¥3,633	¥2,861 (税抜)¥2,725
	Xeon X5260 (3.33GHz/6MB) x1CPU		292GB 7レイ 146GB x 3:RAID5 (*3) SAS:15000r/min	2GB 1GB x 2:ECC DDR2 SDRAM:667MHz	DVD-ROM (8倍速)	GQPR22AH-3735DN1	¥912,450 (税抜)¥869,000	¥5,547 (税抜)¥5,283	¥4,165 (税抜)¥3,967
			146GB 7レイ 73GB x 3:RAID5 (*3) SAS:15000r/min			GQPR22AH-3734DN1	¥817,950 (税抜)¥779,000	¥4,917 (税抜)¥4,683	¥3,693 (税抜)¥3,517
			選択 (*2)(*3)			GQPR22AH-37NNNN1	¥733,950 (税抜)¥699,000	¥4,358 (税抜)¥4,150	¥3,273 (税抜)¥3,117
	Xeon E5205 (1.86GHz/6MB) x1CPU		292GB 7レイ 146GB x 3:RAID5 (*3) SAS:15000r/min	2GB 1GB x 2:ECC DDR2 SDRAM:667MHz	DVD-ROM (8倍速)	GQPR22AH-3635DN1	¥750,750 (税抜)¥715,000	¥4,471 (税抜)¥4,258	¥3,352 (税抜)¥3,192
			146GB 7レイ 73GB x 3:RAID5 (*3) SAS:15000r/min			GQPR22AH-3634DN1	¥656,250 (税抜)¥625,000	¥3,841 (税抜)¥3,658	¥2,879 (税抜)¥2,742
			選択 (*2)(*3)			GQPR22AH-36NNNN1	¥544,950 (税抜)¥519,000	¥3,098 (税抜)¥2,950	¥2,328 (税抜)¥2,217

各モデル共通仕様	標準搭載品	1000BASE-Tx2
	標準添付品	JP1/ServerConductor/Agent (Windows)

*1: メモリーボードは、搭載必須製品です。必要なメモリーボード(純正品)を選択の上、購入願います。
 *2: 内蔵ハードディスクは、搭載必須製品です。必要な内蔵ハードディスク(純正品)を選択の上、購入願います。
 *3: 標準のRAIDレベルは、RAID5です。RAIDレベル0,1,6,10,J,BODを選択の場合、別途RAID設定サービス(SD-41A1-N10G)を購入願います。
 *9: DVD-ROMは、搭載必須製品です。必ず選択の上、購入願います。
 *30: Windows Server 2008 環境には、制限事項がありますので「7.5 構成上の注意事項」「7.1 OS 情報」「Windows Server 2008 プレインストールモデルの制限事項」を参照願います。

<システム装置および内蔵オプション編>

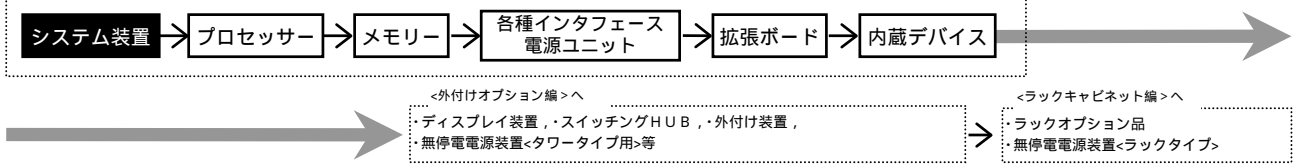

HA8000/RS220 (RS220 AH) RAID (SAS) モデル/ラックタイプ
 [Windows Server 2003 R2, Enterprise x64 Edition 日本語版 (SP2) (25CAL 付き) プレインストールモデル] (*20)

モデル	プロセッサ	ディスプレイ コントローラ	内蔵 RAID	メモリー	CD-ROM/DVD-ROM	セット形名	希望小売価格	保守料(月額)	
								維持保守	出張修理
Windows Server 2003 R2, Enterprise x64 Edition 日本語版 (SP2) (25CAL 付き) プレインストールモデル	Xeon E5450 (3GHz/2x6MB) ×1CPU	SAS	選択 (*2)(*3)	選択 (*1)	選択 (*5)	GQMR22AH-3BNNNN2	¥1,273,650 (税抜)¥1,213,000	¥4,523 (税抜)¥4,308	¥3,395 (税抜)¥3,233
	Xeon E5430 (2.66GHz/2x6MB) ×1CPU						¥1,231,650 (税抜)¥1,173,000	¥4,244 (税抜)¥4,042	¥3,185 (税抜)¥3,033
	Xeon E5405 (2GHz/2x6MB) ×1CPU						¥1,167,600 (税抜)¥1,112,000	¥3,815 (税抜)¥3,633	¥2,861 (税抜)¥2,725
	Xeon X5260 (3.33GHz/6MB) ×1CPU						¥1,248,450 (税抜)¥1,189,000	¥4,358 (税抜)¥4,150	¥3,273 (税抜)¥3,117
	Xeon E5205 (1.86GHz/6MB) ×1CPU						¥1,059,450 (税抜)¥1,009,000	¥3,098 (税抜)¥2,950	¥2,328 (税抜)¥2,217

HA8000/RS220 (RS220 AH) RAID (SAS) モデル/ラックタイプ
 [Windows Server 2003 R2, Standard x64 Edition 日本語版 (SP2) (5CAL 付き) プレインストールモデル] (*20)

モデル	プロセッサ	ディスプレイ コントローラ	内蔵 RAID	メモリー	CD-ROM/DVD-ROM	セット形名	希望小売価格	保守料(月額)	
								維持保守	出張修理
Windows Server 2003 R2, Standard x64 Edition 日本語版 (SP2) (5CAL 付き) プレインストールモデル	Xeon E5450 (3GHz/2x6MB) ×1CPU	SAS	選択 (*2)(*3)	選択 (*1)	選択 (*5)	GQLR22AH-3BNNNN2	¥759,150 (税抜)¥723,000	¥4,523 (税抜)¥4,308	¥3,395 (税抜)¥3,233
	Xeon E5430 (2.66GHz/2x6MB) ×1CPU						¥717,150 (税抜)¥683,000	¥4,244 (税抜)¥4,042	¥3,185 (税抜)¥3,033
	Xeon E5405 (2GHz/2x6MB) ×1CPU						¥653,100 (税抜)¥622,000	¥3,815 (税抜)¥3,633	¥2,861 (税抜)¥2,725
	Xeon X5260 (3.33GHz/6MB) ×1CPU						¥733,950 (税抜)¥699,000	¥4,358 (税抜)¥4,150	¥3,273 (税抜)¥3,117
	Xeon E5205 (1.86GHz/6MB) ×1CPU						¥544,950 (税抜)¥519,000	¥3,098 (税抜)¥2,950	¥2,328 (税抜)¥2,217

各モデル共通仕様	標準搭載品	1000BASE-Tx2
	標準添付品	JP1/ServerConductor/Agent (Windows)

*1: メモリーボードは、搭載必須製品です。必要なメモリーボード(純正品)を選択の上、購入願います。
 *2: 内蔵ハードディスクは、搭載必須製品です。必要な内蔵ハードディスク(純正品)を選択の上、購入願います。
 *3: 標準のRAIDレベルは、RAID5です。RAIDレベル0, 1, 6, 10, JBODを選択の場合、別途RAID設定サービス(SD-41A1-N10G)を購入願います。
 *4: CD-ROM/DVD-ROMは、搭載必須製品です。必要なデバイスを選択の上、購入願います。
 *20: Windows Server 2003 x64 Editions 環境には、制限事項がありますので「7.3.7.1 構成上の注意事項」「7.1 OS情報」「Windows Server 2003 x64 Editions プレインストールモデルの制限事項」を参照願います。

<システム装置および内蔵オプション編>

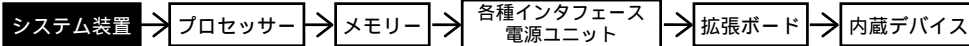

<外付けオプション編>へ

・ディスプレイ装置、・スイッチングHUB、・外付け装置、
・無停電電源装置<タワータイプ用>等

<ラックキャビネット編>へ

・ラックオプション品
・無停電電源装置<ラックタイプ>

HA8000/RS220 (RS220 AH) RAID (SAS) モデル/ラックタイプ

[Windows Server 2003 R2, Enterprise Edition 日本語版 (SP2) (25CAL 付き) プレインストールモデル]

モデル	プロセッサ	ディスプレイ コントローラ	内蔵 RAID	メモリー	CD-ROM/DVD-ROM DVD-RAM	セット形名	希望小売価格	保守料(月額)	
								維持保守	出張修理
Windows Server 2003 R2, Enterprise Edition 日本語版 (SP2) (25CAL 付き) プレインストールモデル	Xeon E5450 (3GHz/2x6MB) ×1CPU	SAS	選択 (*2)(*3)	選択 (*1)	選択 (*4)	GQMR22AH-3BNNNN1	¥1,273,650 (税抜)¥1,213,000	¥4,523 (税抜)¥4,308	¥3,395 (税抜)¥3,233
	Xeon E5430 (2.66GHz/2x6MB) ×1CPU						¥1,231,650 (税抜)¥1,173,000	¥4,244 (税抜)¥4,042	¥3,185 (税抜)¥3,033
	Xeon E5405 (2GHz/2x6MB) ×1CPU						¥1,167,600 (税抜)¥1,112,000	¥3,815 (税抜)¥3,633	¥2,861 (税抜)¥2,725
	Xeon X5260 (3.33GHz/6MB) ×1CPU						¥1,248,450 (税抜)¥1,189,000	¥4,358 (税抜)¥4,150	¥3,273 (税抜)¥3,117
	Xeon E5205 (1.86GHz/6MB) ×1CPU						¥1,059,450 (税抜)¥1,009,000	¥3,098 (税抜)¥2,950	¥2,328 (税抜)¥2,217

HA8000/RS220 (RS220 AH) RAID (SAS) モデル/ラックタイプ

[Windows Server 2003 R2, Standard Edition 日本語版 (SP2) (5CAL 付き) プレインストールモデル]

モデル	プロセッサ	ディスプレイ コントローラ	内蔵 RAID	メモリー	CD-ROM/DVD-ROM DVD-RAM	セット形名	希望小売価格	保守料(月額)					
								維持保守	出張修理				
Windows Server 2003 R2, Standard Edition 日本語版 (SP2) (5CAL 付き) プレインストールモデル	Xeon E5450 (3GHz/2x6MB) ×1CPU	SAS	292GB 7レイ 146GB × 3:RAID5 (*3) SAS:15000r/min	2GB 1GB × 2: ECC DDR2 SDRAM: 667MHz	DVD-ROM (8倍速)	GQLR22AH-3B35DN1	¥1,018,500 (税抜)¥970,000	¥6,256 (税抜)¥5,958	¥4,690 (税抜)¥4,467				
							GQLR22AH-3B34DN1	¥924,000 (税抜)¥880,000	¥5,626 (税抜)¥5,358	¥4,218 (税抜)¥4,017			
						選択 (*2)(*3)	選択 (*1)	選択 (*4)	GQLR22AH-3BNNNN1	¥759,150 (税抜)¥723,000	¥4,523 (税抜)¥4,308	¥3,395 (税抜)¥3,233	
										GQLR22AH-3A35DN1	¥976,500 (税抜)¥930,000	¥5,977 (税抜)¥5,692	¥4,480 (税抜)¥4,267
						Xeon E5430 (2.66GHz/2x6MB) ×1CPU	292GB 7レイ 146GB × 3:RAID5 (*3) SAS:15000r/min	2GB 1GB × 2: ECC DDR2 SDRAM: 667MHz	DVD-ROM (8倍速)	GQLR22AH-3A34DN1	¥882,000 (税抜)¥840,000	¥5,347 (税抜)¥5,092	¥4,008 (税抜)¥3,817
											選択 (*2)(*3)	選択 (*1)	選択 (*4)
	Xeon E5405 (2GHz/2x6MB) ×1CPU		292GB 7レイ 146GB × 3:RAID5 (*3) SAS:15000r/min	2GB 1GB × 2: ECC DDR2 SDRAM: 667MHz	DVD-ROM (8倍速)	GQLR22AH-3935DN1	¥859,950 (税抜)¥819,000	¥5,198 (税抜)¥4,950	¥3,903 (税抜)¥3,717				
							GQLR22AH-3934DN1	¥765,450 (税抜)¥729,000	¥4,568 (税抜)¥4,350	¥3,430 (税抜)¥3,267			
			選択 (*2)(*3)	選択 (*1)	選択 (*4)	GQLR22AH-39NNNN1		¥653,100 (税抜)¥622,000	¥3,815 (税抜)¥3,633	¥2,861 (税抜)¥2,725			
							Xeon X5260 (3.33GHz/6MB) ×1CPU	292GB 7レイ 146GB × 3:RAID5 (*3) SAS:15000r/min	2GB 1GB × 2: ECC DDR2 SDRAM: 667MHz	DVD-ROM (8倍速)	GQLR22AH-3735DN1	¥912,450 (税抜)¥869,000	¥5,547 (税抜)¥5,283
			GQLR22AH-3734DN1	¥817,950 (税抜)¥779,000	¥4,917 (税抜)¥4,683	¥3,693 (税抜)¥3,517							
				選択 (*2)(*3)	選択 (*1)	選択 (*4)	GQLR22AH-37NNNN1	¥733,950 (税抜)¥699,000	¥4,358 (税抜)¥4,150	¥3,273 (税抜)¥3,117			
	Xeon E5205 (1.86GHz/6MB) ×1CPU		292GB 7レイ 146GB × 3:RAID5 (*3) SAS:15000r/min					2GB 1GB × 2: ECC DDR2 SDRAM: 667MHz	DVD-ROM (8倍速)	GQLR22AH-3635DN1	¥750,750 (税抜)¥715,000	¥4,471 (税抜)¥4,258	¥3,352 (税抜)¥3,192
				GQLR22AH-3634DN1	¥656,250 (税抜)¥625,000	¥3,841 (税抜)¥3,658	¥2,879 (税抜)¥2,742						
			選択 (*2)(*3)		選択 (*1)	選択 (*4)	GQLR22AH-36NNNN1	¥544,950 (税抜)¥519,000	¥3,098 (税抜)¥2,950	¥2,328 (税抜)¥2,217			

HA8000/RS220 (RS220 AH) RAID (SAS) モデル/ラックタイプ

[OSなしモデル]

モデル	プロセッサ	ディスプレイ コントローラ	内蔵 RAID	メモリー	CD-ROM/DVD-ROM DVD-RAM	セット形名	希望小売価格	保守料(月額)	
								維持保守	出張修理
OSなしモデル	Xeon E5450 (3GHz/2x6MB) ×1CPU	SAS	選択 (*2)(*3)	選択 (*1)	選択 (*4)	GQAR22AH-3BNNNN0	¥738,150 (税抜)¥703,000	¥4,523 (税抜)¥4,308	¥3,395 (税抜)¥3,233
	Xeon E5430 (2.66GHz/2x6MB) ×1CPU						¥696,150 (税抜)¥663,000	¥4,244 (税抜)¥4,042	¥3,185 (税抜)¥3,033
	Xeon E5405 (2GHz/2x6MB) ×1CPU						¥632,100 (税抜)¥602,000	¥3,815 (税抜)¥3,633	¥2,861 (税抜)¥2,725
	Xeon X5260 (3.33GHz/6MB) ×1CPU						¥712,950 (税抜)¥679,000	¥4,358 (税抜)¥4,150	¥3,273 (税抜)¥3,117
	Xeon E5205 (1.86GHz/6MB) ×1CPU						¥523,950 (税抜)¥499,000	¥3,098 (税抜)¥2,950	¥2,328 (税抜)¥2,217

各モデル共通仕様	標準搭載品	1000BASE-Tx2
	標準添付品	JP1/ServerConductor/Agent (Windows)

*1: メモリーボードは、搭載必須製品です。必要なメモリーボード(純正品)を選択の上、購入願います。
 *2: 内蔵ハードディスクは、搭載必須製品です。必要な内蔵ハードディスク(純正品)を選択の上、購入願います。
 *3: 標準のRAIDレベルは、RAID5です。RAIDレベル0, 1, 6, 10, JBODを選択の場合、別途RAID設定サービス(SD-41A1-N10G)を購入願います。
 *4: CD-ROM/DVD-ROM/DVD-RAMは、搭載必須製品です。必要なデバイスを選択の上、購入願います。

<システム装置および内蔵オプション編>

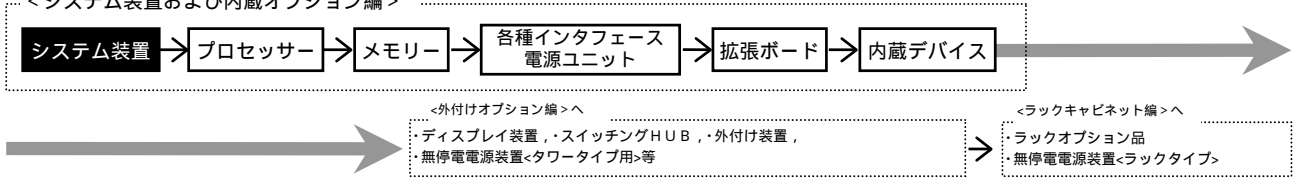

HA8000/RS220 (RS220 BH) RAID (シリアルATA) モデル/ラックタイプ
 [Windows Server 2008 Enterprise 日本語版 (25CAL 付き) プレインストールモデル] (*30)

モデル	プロセッサ	ディスプレイ コントローラ	内蔵 RAID	メモリー	DVD-ROM	セット形名	希望小売価格	保守料(月額)	
								維持保守	出張修理
Windows Server 2008 Enterprise 日本語版 (25CAL 付き) プレインストールモデル	Xeon E5450 (3GHz/2x6MB) ×1CPU	シリアル ATA	選択 (*2)(*3)	選択 (*1)	選択 (*9)	GQQR22BH-3BNNNN2	¥1,242,150 (税抜)¥1,183,000	¥4,313 (税抜)¥4,108	¥3,237 (税抜)¥3,083
	Xeon E5430 (2.66GHz/2x6MB) ×1CPU					GQQR22BH-3ANNNN2	¥1,200,150 (税抜)¥1,143,000	¥4,034 (税抜)¥3,842	¥3,027 (税抜)¥2,883
	Xeon E5405 (2GHz/2x6MB) ×1CPU					GQQR22BH-39NNNN2	¥1,136,100 (税抜)¥1,082,000	¥3,605 (税抜)¥3,433	¥2,704 (税抜)¥2,575
	Xeon X5260 (3.33GHz/6MB) ×1CPU					GQQR22BH-37NNNN2	¥1,216,950 (税抜)¥1,159,000	¥4,148 (税抜)¥3,950	¥3,115 (税抜)¥2,967
	Xeon E5205 (1.86GHz/6MB) ×1CPU					GQQR22BH-36NNNN2	¥1,059,450 (税抜)¥1,009,000	¥3,098 (税抜)¥2,950	¥2,328 (税抜)¥2,217

HA8000/RS220 (RS220 BH) RAID (シリアルATA) モデル/ラックタイプ
 [Windows Server 2008 Standard 日本語版 (5CAL 付き) プレインストールモデル] (*30)

モデル	プロセッサ	ディスプレイ コントローラ	内蔵 RAID	メモリー	DVD-ROM	セット形名	希望小売価格	保守料(月額)	
								維持保守	出張修理
Windows Server 2008 Standard 日本語版 (5CAL 付き) プレインストールモデル	Xeon E5450 (3GHz/2x6MB) ×1CPU	シリアル ATA	選択 (*2)(*3)	選択 (*1)	選択 (*9)	GQPR22BH-3BNNNN2	¥727,650 (税抜)¥693,000	¥4,313 (税抜)¥4,108	¥3,237 (税抜)¥3,083
	Xeon E5430 (2.66GHz/2x6MB) ×1CPU					GQPR22BH-3ANNNN2	¥685,650 (税抜)¥653,000	¥4,034 (税抜)¥3,842	¥3,027 (税抜)¥2,883
	Xeon E5405 (2GHz/2x6MB) ×1CPU					GQPR22BH-39NNNN2	¥621,600 (税抜)¥592,000	¥3,605 (税抜)¥3,433	¥2,704 (税抜)¥2,575
	Xeon X5260 (3.33GHz/6MB) ×1CPU					GQPR22BH-37NNNN2	¥702,450 (税抜)¥669,000	¥4,148 (税抜)¥3,950	¥3,115 (税抜)¥2,967
	Xeon E5205 (1.86GHz/6MB) ×1CPU					GQPR22BH-36NNNN2	¥544,950 (税抜)¥519,000	¥3,098 (税抜)¥2,950	¥2,328 (税抜)¥2,217

各モデル共通仕様	標準搭載品	1000BASE-Tx2
	標準添付品	JP1/ServerConductor/Agent (Windows)

*1: メモリーボードは、搭載必須製品です。必要なメモリーボード(純正品)を選択の上、購入願います。
 *2: 内蔵ハードディスクは、搭載必須製品です。必要な内蔵ハードディスク(純正品)を選択の上、購入願います。
 *3: 標準の RAID レベルは、RAID5 です。RAID レベル 0, 1, 6, 10, JBOD を選択の場合、別途 RAID 設定サービス(SD-41A1-N10G)を購入願います。
 *9: DVD-ROM は、搭載必須製品です。必ず選択の上、購入願います。
 *30: Windows Server 2008 環境には、制限事項がありますので「7.5 構成上の注意事項」「7.1 OS 情報」「Windows Server 2008 プレインストールモデルの制限事項」を参照願います。

<システム装置および内蔵オプション編>

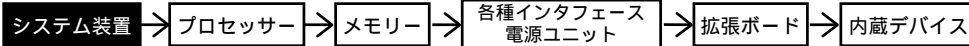

<外付けオプション編>

・ディスプレイ装置、・スイッチングHUB、・外付け装置、
・無停電電源装置<タワータイプ用>等

<ラックキャビネット編>

・ラックオプション品
・無停電電源装置<ラックタイプ>

HA8000/RS220 (RS220 BH) RAID (シリアルATA) モデル/ラックタイプ
[Windows Server 2008 Enterprise 32-bit 日本語版(25CAL 付き) プレインストールモデル] (*30)

モデル	プロセッサ	ディスクレイアウト	内蔵 RAID	メモリー	DVD-ROM	セット形名	希望小売価格	保守料(月額)	
								維持保守	出張修理
Windows Server 2008 Enterprise 32-bit 日本語版(25CAL 付き) プレインストールモデル	Xeon E5450 (3GHz/2x6MB) x1CPU	シリアル ATA	選択 (*2)(*3)	選択 (*1)	選択 (*9)	GQQR22BH-3BNNNN1	¥1,242,150 (税抜)¥1,183,000	¥4,313 (税抜)¥4,108	¥3,237 (税抜)¥3,083
	Xeon E5430 (2.66GHz/2x6MB) x1CPU					GQQR22BH-3ANNNN1	¥1,200,150 (税抜)¥1,143,000	¥4,034 (税抜)¥3,842	¥3,027 (税抜)¥2,883
	Xeon E5405 (2GHz/2x6MB) x1CPU					GQQR22BH-39NNNN1	¥1,136,100 (税抜)¥1,082,000	¥3,605 (税抜)¥3,433	¥2,704 (税抜)¥2,575
	Xeon X5260 (3.33GHz/6MB) x1CPU					GQQR22BH-37NNNN1	¥1,216,950 (税抜)¥1,159,000	¥4,148 (税抜)¥3,950	¥3,115 (税抜)¥2,967
	Xeon E5205 (1.86GHz/6MB) x1CPU					GQQR22BH-36NNNN1	¥1,059,450 (税抜)¥1,009,000	¥3,098 (税抜)¥2,950	¥2,328 (税抜)¥2,217

HA8000/RS220 (RS220 BH) RAID (シリアルATA) モデル/ラックタイプ
[Windows Server 2008 Standard 32-bit 日本語版(5CAL 付き) プレインストールモデル] (*30)

モデル	プロセッサ	ディスクレイアウト	内蔵 RAID	メモリー	DVD-ROM	セット形名	希望小売価格	保守料(月額)			
								維持保守	出張修理		
Windows Server 2008 Standard 32-bit 日本語版(5CAL 付き) プレインストールモデル	Xeon E5450 (3GHz/2x6MB) x1CPU	シリアル ATA	500GB フレイ 250GB x 3:RAID5 (*3) 回転率 ATA :7200r/min	2GB 1GB x 2:ECC DDR2 SDRAM:667MHz	DVD-ROM (8倍速)	GQPR22BH-3B32DN1	¥924,000 (税抜)¥880,000	¥5,626 (税抜)¥5,358	¥4,218 (税抜)¥4,017		
				1GB 512MB x 2:ECC DDR2 SDRAM:667MHz		GQPR22BH-3B22DN1	¥890,400 (税抜)¥848,000	¥5,399 (税抜)¥5,142	¥4,051 (税抜)¥3,858		
				選択 (*2)(*3)		選択 (*1)	選択 (*9)	GQPR22BH-3BNNNN1	¥727,650 (税抜)¥693,000	¥4,313 (税抜)¥4,108	¥3,237 (税抜)¥3,083
				Xeon E5430 (2.66GHz/2x6MB) x1CPU		2GB 1GB x 2:ECC DDR2 SDRAM:667MHz	GQPR22BH-3A32DN1	¥882,000 (税抜)¥840,000	¥5,347 (税抜)¥5,092	¥4,008 (税抜)¥3,817	
						1GB 512MB x 2:ECC DDR2 SDRAM:667MHz	GQPR22BH-3A22DN1	¥848,400 (税抜)¥808,000	¥5,119 (税抜)¥4,875	¥3,841 (税抜)¥3,658	
						選択 (*2)(*3)	選択 (*1)	選択 (*9)	GQPR22BH-3ANNNN1	¥685,650 (税抜)¥653,000	¥4,034 (税抜)¥3,842
	Xeon E5405 (2GHz/2x6MB) x1CPU		2GB 1GB x 2:ECC DDR2 SDRAM:667MHz		GQPR22BH-3932DN1	¥765,450 (税抜)¥729,000	¥4,568 (税抜)¥4,350	¥3,430 (税抜)¥3,267			
			1GB 512MB x 2:ECC DDR2 SDRAM:667MHz		GQPR22BH-3922DN1	¥731,850 (税抜)¥697,000	¥4,340 (税抜)¥4,133	¥3,255 (税抜)¥3,100			
			選択 (*2)(*3)		選択 (*1)	選択 (*9)	GQPR22BH-39NNNN1	¥621,600 (税抜)¥592,000	¥3,605 (税抜)¥3,433	¥2,704 (税抜)¥2,575	
			Xeon X5260 (3.33GHz/6MB) x1CPU	2GB 1GB x 2:ECC DDR2 SDRAM:667MHz	GQPR22BH-3732DN1	¥817,950 (税抜)¥779,000	¥4,917 (税抜)¥4,683	¥3,693 (税抜)¥3,517			
				1GB 512MB x 2:ECC DDR2 SDRAM:667MHz	GQPR22BH-3722DN1	¥784,350 (税抜)¥747,000	¥4,690 (税抜)¥4,467	¥3,518 (税抜)¥3,350			
				選択 (*2)(*3)	選択 (*1)	選択 (*9)	GQPR22BH-37NNNN1	¥702,450 (税抜)¥669,000	¥4,148 (税抜)¥3,950	¥3,115 (税抜)¥2,967	
	Xeon E5205 (1.86GHz/6MB) x1CPU			2GB 1GB x 2:ECC DDR2 SDRAM:667MHz	GQPR22BH-3632DN1	¥656,250 (税抜)¥625,000	¥3,841 (税抜)¥3,658	¥2,879 (税抜)¥2,742			
				1GB 512MB x 2:ECC DDR2 SDRAM:667MHz	GQPR22BH-3622DN1	¥622,650 (税抜)¥593,000	¥3,614 (税抜)¥3,442	¥2,712 (税抜)¥2,583			
				選択 (*2)(*3)	選択 (*1)	選択 (*9)	GQPR22BH-36NNNN1	¥544,950 (税抜)¥519,000	¥3,098 (税抜)¥2,950	¥2,328 (税抜)¥2,217	

各モデル共通仕様	標準搭載品	1000BASE-Tx2
	標準添付品	JP1/ServerConductor/Agent (Windows)

*1:メモリーボードは、搭載必須製品です。必要なメモリーボード(純正品)を選択の上、購入願います。
 *2:内蔵ハードディスクは、搭載必須製品です。必要な内蔵ハードディスク(純正品)を選択の上、購入願います。
 *3:標準のRAIDレベルは、RAID5です。RAIDレベル0,1,6,10,J BODを選択の場合、別途RAID設定サービス(SD-41A1-N10G)を購入願います。
 *9:DVD-ROMは、搭載必須製品です。必ず選択の上、購入願います。
 *30:Windows Server 2008 環境には、制限事項がありますので「7.5 構成上の注意事項」「7.1 OS 情報」「Windows Server 2008 プレインストールモデルの制限事項」を参照願います。

<システム装置および内蔵オプション編>

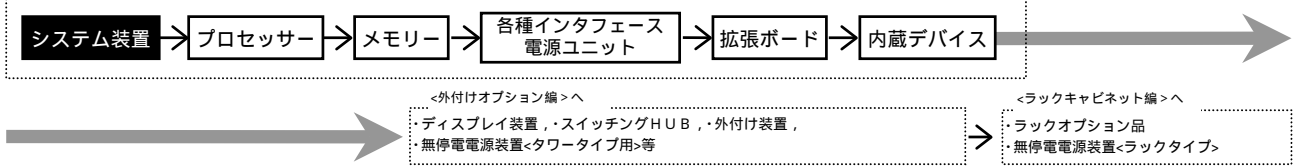

HA8000/RS220 (RS220 BH) RAID (シリアルATA) モデル/ラックタイプ
 [Windows Server 2003 R2, Enterprise x64 Edition 日本語版 (SP2) (25CAL 付き) プレインストールモデル] (*20)

モデル	プロセッサ	ディスプレイ コントローラ	内蔵 RAID	メモリー	CD-ROM/DVD-ROM	セット形名	希望小売価格	保守料(月額)	
								維持保守	出張修理
Windows Server 2003 R2, Enterprise x64 Edition 日本語版 (SP2) (25CAL 付き) プレインストールモデル	Xeon E5450 (3GHz/2x6MB) x1CPU	シリアル ATA	選択 (*2)(*3)	選択 (*1)	選択 (*5)	GQMR22BH-3BNNNN2	¥1,242,150 (税抜)¥1,183,000	¥4,313 (税抜)¥4,108	¥3,237 (税抜)¥3,083
	Xeon E5430 (2.66GHz/2x6MB) x1CPU						¥1,200,150 (税抜)¥1,143,000	¥4,034 (税抜)¥3,842	¥3,027 (税抜)¥2,883
	Xeon E5405 (2GHz/2x6MB) x1CPU						¥1,136,100 (税抜)¥1,082,000	¥3,605 (税抜)¥3,433	¥2,704 (税抜)¥2,575
	Xeon X5260 (3.33GHz/6MB) x1CPU						¥1,216,950 (税抜)¥1,159,000	¥4,148 (税抜)¥3,950	¥3,115 (税抜)¥2,967
	Xeon E5205 (1.86GHz/6MB) x1CPU						¥1,059,450 (税抜)¥1,009,000	¥3,098 (税抜)¥2,950	¥2,328 (税抜)¥2,217

HA8000/RS220 (RS220 BH) RAID (シリアルATA) モデル/ラックタイプ
 [Windows Server 2003 R2, Standard x64 Edition 日本語版 (SP2) (5CAL 付き) プレインストールモデル] (*20)

モデル	プロセッサ	ディスプレイ コントローラ	内蔵 RAID	メモリー	CD-ROM/DVD-ROM	セット形名	希望小売価格	保守料(月額)	
								維持保守	出張修理
Windows Server 2003 R2, Standard x64 Edition 日本語版 (SP2) (5CAL 付き) プレインストールモデル	Xeon E5450 (3GHz/2x6MB) x1CPU	シリアル ATA	選択 (*2)(*3)	選択 (*1)	選択 (*5)	GQLR22BH-3BNNNN2	¥727,650 (税抜)¥693,000	¥4,313 (税抜)¥4,108	¥3,237 (税抜)¥3,083
	Xeon E5430 (2.66GHz/2x6MB) x1CPU						¥685,650 (税抜)¥653,000	¥4,034 (税抜)¥3,842	¥3,027 (税抜)¥2,883
	Xeon E5405 (2GHz/2x6MB) x1CPU						¥621,600 (税抜)¥592,000	¥3,605 (税抜)¥3,433	¥2,704 (税抜)¥2,575
	Xeon X5260 (3.33GHz/6MB) x1CPU						¥702,450 (税抜)¥669,000	¥4,148 (税抜)¥3,950	¥3,115 (税抜)¥2,967
	Xeon E5205 (1.86GHz/6MB) x1CPU						¥544,950 (税抜)¥519,000	¥3,098 (税抜)¥2,950	¥2,328 (税抜)¥2,217

各モデル共通仕様	標準搭載品	1000BASE-Tx2
	標準添付品	JP1/ServerConductor/Agent (Windows)

*1: メモリーボードは、搭載必須製品です。必要なメモリーボード(純正品)を選択の上、購入願います。
 *2: 内蔵ハードディスクは、搭載必須製品です。必要な内蔵ハードディスク(純正品)を選択の上、購入願います。
 *3: 標準のRAIDレベルは、RAID5です。RAIDレベル0, 1, 6, 10, JBODを選択の場合、別途RAID設定サービス(SD-41A1-N10G)を購入願います。
 *4: CD-ROM/DVD-ROMは、搭載必須製品です。必要なデバイスを選択の上、購入願います。
 *20: Windows Server 2003 x64 Editions 環境には、制限事項がありますので「7.3.7.1 構成上の注意事項」「7.1 OS 情報」「Windows Server 2003 x64 Editions プレインストールモデルの制限事項」を参照願います。

<システム装置および内蔵オプション編>

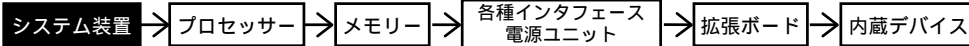

<外付けオプション編>へ

・ディスプレイ装置、・スイッチングHUB、・外付け装置、
・無停電電源装置<タワータイプ用>等

<ラックキャビネット編>へ

・ラックオプション品
・無停電電源装置<ラックタイプ>

HA8000/RS220 (RS220 BH) RAID (シリアルATA) モデル/ラックタイプ
[Windows Server 2003 R2, Enterprise Edition 日本語版 (SP2) (25CAL 付き) プレインストールモデル]

モデル	プロセッサ	ディスプレイ コントローラ	内蔵 RAID	メモリー	CD-ROM/DVD-ROM DVD-RAM	セット形名	希望小売価格	保守料(月額)	
								維持保守	出張修理
Windows Server 2003 R2, Enterprise Edition 日本語版 (SP2) (25CAL 付き) プレインストールモデル	Xeon E5450 (3GHz/2x6MB) ×1CPU	シリアル ATA	選択 (*2)(*3)	選択 (*1)	選択 (*4)	GQMR22BH-3BNNNN1	¥1,242,150 (税抜)¥1,183,000	¥4,313 (税抜)¥4,108	¥3,237 (税抜)¥3,083
	Xeon E5430 (2.66GHz/2x6MB) ×1CPU						¥1,200,150 (税抜)¥1,143,000	¥4,034 (税抜)¥3,842	¥3,027 (税抜)¥2,883
	Xeon E5405 (2GHz/2x6MB) ×1CPU						¥1,136,100 (税抜)¥1,082,000	¥3,605 (税抜)¥3,433	¥2,704 (税抜)¥2,575
	Xeon X5260 (3.33GHz/6MB) ×1CPU						¥1,216,950 (税抜)¥1,159,000	¥4,148 (税抜)¥3,950	¥3,115 (税抜)¥2,967
	Xeon E5205 (1.86GHz/6MB) ×1CPU						¥1,059,450 (税抜)¥1,009,000	¥3,098 (税抜)¥2,950	¥2,328 (税抜)¥2,217

HA8000/RS220 (RS220 BH) RAID (シリアルATA) モデル/ラックタイプ
[Windows Server 2003 R2, Standard Edition 日本語版 (SP2) (5CAL 付き) プレインストールモデル]

モデル	プロセッサ	ディスプレイ コントローラ	内蔵 RAID	メモリー	CD-ROM/DVD-ROM DVD-RAM	セット形名	希望小売価格	保守料(月額)	
								維持保守	出張修理
Windows Server 2003 R2, Standard Edition 日本語版 (SP2) (5CAL 付き) プレインストールモデル	Xeon E5450 (3GHz/2x6MB) ×1CPU	シリアル ATA	500GB フレイ 250GB × 3: RAID5 (*3) シリアル ATA : 7200r/min	2GB 1GB × 2: ECC DDR2 SDRAM: 667MHz 1GB 512MB × 2: ECC DDR2 SDRAM: 667MHz	DVD-ROM (8倍速)	GQLR22BH-3B32DN1	¥924,000 (税抜)¥880,000	¥5,626 (税抜)¥5,358	¥4,218 (税抜)¥4,017
							GQLR22BH-3B22DN1	¥890,400 (税抜)¥848,000	¥5,399 (税抜)¥5,142
						GQLR22BH-3BNNNN1	¥727,650 (税抜)¥693,000	¥4,313 (税抜)¥4,108	¥3,237 (税抜)¥3,083
						GQLR22BH-3A32DN1	¥882,000 (税抜)¥840,000	¥5,347 (税抜)¥5,092	¥4,008 (税抜)¥3,817
						GQLR22BH-3A22DN1	¥848,400 (税抜)¥808,000	¥5,119 (税抜)¥4,875	¥3,841 (税抜)¥3,658
						GQLR22BH-3ANNNN1	¥685,650 (税抜)¥653,000	¥4,034 (税抜)¥3,842	¥3,027 (税抜)¥2,883
	Xeon E5430 (2.66GHz/2x6MB) ×1CPU		GQLR22BH-3932DN1	¥765,450 (税抜)¥729,000	¥4,568 (税抜)¥4,350	¥3,430 (税抜)¥3,267			
				GQLR22BH-3922DN1	¥731,850 (税抜)¥697,000	¥4,340 (税抜)¥4,133	¥3,255 (税抜)¥3,100		
			GQLR22BH-39NNNN1	¥621,600 (税抜)¥592,000	¥3,605 (税抜)¥3,433	¥2,704 (税抜)¥2,575			
			GQLR22BH-3732DN1	¥817,950 (税抜)¥779,000	¥4,917 (税抜)¥4,683	¥3,693 (税抜)¥3,517			
				GQLR22BH-3722DN1	¥784,350 (税抜)¥747,000	¥4,690 (税抜)¥4,467	¥3,518 (税抜)¥3,350		
			GQLR22BH-37NNNN1	¥702,450 (税抜)¥669,000	¥4,148 (税抜)¥3,950	¥3,115 (税抜)¥2,967			
	Xeon X5260 (3.33GHz/6MB) ×1CPU		GQLR22BH-3632DN1	¥656,250 (税抜)¥625,000	¥3,841 (税抜)¥3,658	¥2,879 (税抜)¥2,742			
				GQLR22BH-3622DN1	¥622,650 (税抜)¥593,000	¥3,614 (税抜)¥3,442	¥2,712 (税抜)¥2,583		
			GQLR22BH-36NNNN1	¥544,950 (税抜)¥519,000	¥3,098 (税抜)¥2,950	¥2,328 (税抜)¥2,217			

HA8000/RS220 (RS220 BH) RAID (シリアルATA) モデル/ラックタイプ
[OSなしモデル]

モデル	プロセッサ	ディスプレイ コントローラ	内蔵 RAID	メモリー	CD-ROM/DVD-ROM DVD-RAM	セット形名	希望小売価格	保守料(月額)	
								維持保守	出張修理
OSなしモデル	Xeon E5450 (3GHz/2x6MB) ×1CPU	シリアル ATA	選択 (*2)(*3)	選択 (*1)	選択 (*4)	GQAR22BH-3BNNNN0	¥706,650 (税抜)¥673,000	¥4,313 (税抜)¥4,108	¥3,237 (税抜)¥3,083
	Xeon E5430 (2.66GHz/2x6MB) ×1CPU						¥664,650 (税抜)¥633,000	¥4,034 (税抜)¥3,842	¥3,027 (税抜)¥2,883
	Xeon E5405 (2GHz/2x6MB) ×1CPU						¥600,600 (税抜)¥572,000	¥3,605 (税抜)¥3,433	¥2,704 (税抜)¥2,575
	Xeon X5260 (3.33GHz/6MB) ×1CPU						¥681,450 (税抜)¥649,000	¥4,148 (税抜)¥3,950	¥3,115 (税抜)¥2,967
	Xeon E5205 (1.86GHz/6MB) ×1CPU						¥523,950 (税抜)¥499,000	¥3,098 (税抜)¥2,950	¥2,328 (税抜)¥2,217

各モデル共通仕様	標準搭載品	1000BASE-Tx2
	標準添付品	JP1/ServerConductor/Agent (Windows)

*1: メモリーボードは、搭載必須製品です。必要なメモリーボード(純正品)を選択の上、購入願います。
 *2: 内蔵ハードディスクは、搭載必須製品です。必要な内蔵ハードディスク(純正品)を選択の上、購入願います。
 *3: 標準のRAIDレベルは、RAID5です。RAIDレベル0, 1, 6, 10, JBODを選択の場合、別途RAID設定サービス(SD-41A1-N10G)を購入願います。
 *4: CD-ROM/DVD-ROM/DVD-RAMは、搭載必須製品です。必要なデバイスを選択の上、購入願います。

<システム装置および内蔵オプション編>

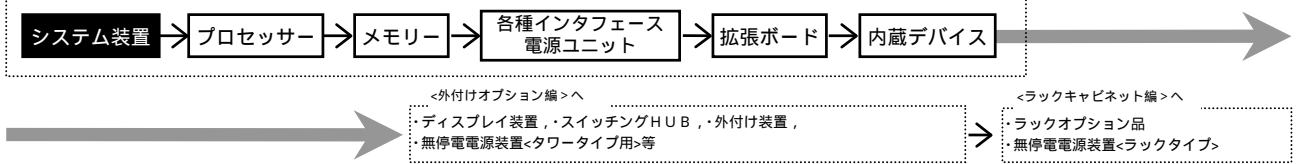

HA8000/RS220 (RS220 DH) RAID (SAS) モデル/ラックタイプ
[Windows Server 2008 Enterprise 日本語版 (25CAL 付き) プレインストールモデル] (*30)

モデル	プロセッサ	ディスプレイ コントローラ	内蔵 RAID	メモリー	DVD-ROM	セット形名	希望小売価格	保守料(月額)	
								維持保守	出張修理
Windows Server 2008 Enterprise 日本語版 (25CAL 付き) プレインストールモデル	Xeon E5450 (3GHz/2x6MB) ×1CPU	SAS	選択 (*2)(*3)	選択 (*1)	選択 (*9)	GQQR22DH-3BNNNN2	¥1,221,150 (税抜)¥1,163,000	¥4,174 (税抜)¥3,975	¥3,132 (税抜)¥2,983
	Xeon E5430 (2.66GHz/2x6MB) ×1CPU						¥1,179,150 (税抜)¥1,123,000	¥3,893 (税抜)¥3,708	¥2,922 (税抜)¥2,783
	Xeon E5405 (2GHz/2x6MB) ×1CPU						¥1,115,100 (税抜)¥1,062,000	¥3,465 (税抜)¥3,300	¥2,599 (税抜)¥2,475
	Xeon X5260 (3.33GHz/6MB) ×1CPU						¥1,195,950 (税抜)¥1,139,000	¥4,008 (税抜)¥3,817	¥3,010 (税抜)¥2,867
	Xeon E5205 (1.86GHz/6MB) ×1CPU						¥1,006,950 (税抜)¥959,000	¥2,748 (税抜)¥2,617	¥2,065 (税抜)¥1,967

HA8000/RS220 (RS220 DH) RAID (SAS) モデル/ラックタイプ
[Windows Server 2008 Standard 日本語版 (5CAL 付き) プレインストールモデル] (*30)

モデル	プロセッサ	ディスプレイ コントローラ	内蔵 RAID	メモリー	DVD-ROM	セット形名	希望小売価格	保守料(月額)	
								維持保守	出張修理
Windows Server 2008 Standard 日本語版 (5CAL 付き) プレインストールモデル	Xeon E5450 (3GHz/2x6MB) ×1CPU	SAS	選択 (*2)(*3)	選択 (*1)	選択 (*9)	GQPR22DH-3BNNNN2	¥706,650 (税抜)¥673,000	¥4,174 (税抜)¥3,975	¥3,132 (税抜)¥2,983
	Xeon E5430 (2.66GHz/2x6MB) ×1CPU						¥664,650 (税抜)¥633,000	¥3,893 (税抜)¥3,708	¥2,922 (税抜)¥2,783
	Xeon E5405 (2GHz/2x6MB) ×1CPU						¥600,600 (税抜)¥572,000	¥3,465 (税抜)¥3,300	¥2,599 (税抜)¥2,475
	Xeon X5260 (3.33GHz/6MB) ×1CPU						¥681,450 (税抜)¥649,000	¥4,008 (税抜)¥3,817	¥3,010 (税抜)¥2,867
	Xeon E5205 (1.86GHz/6MB) ×1CPU						¥492,450 (税抜)¥469,000	¥2,748 (税抜)¥2,617	¥2,065 (税抜)¥1,967

各モデル共通仕様	標準搭載品	1000BASE-Tx2
	標準添付品	JP1/ServerConductor/Agent (Windows)

*1: メモリーボードは、搭載必須製品です。必要なメモリーボード(純正品)を選択の上、購入願います。
 *2: 内蔵ハードディスクは、搭載必須製品です。必要な内蔵ハードディスク(純正品)を選択の上、購入願います。
 *3: 標準の RAID レベルは、RAID5 です。RAID レベル 0, 1, 6, 10, JBOD を選択の場合、別途 RAID 設定サービス(SD-41A1-N10G)を購入願います。
 *9: DVD-ROM は、搭載必須製品です。必ず選択の上、購入願います。
 *30: Windows Server 2008 環境には、制限事項がありますので「7.5 構成上の注意事項」「7.1 OS 情報」「Windows Server 2008 プレインストールモデルの制限事項」を参照願います。

<システム装置および内蔵オプション編>

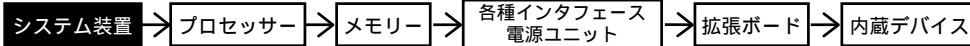

<外付けオプション編>へ

・ディスプレイ装置、・スイッチングHUB、・外付け装置、
・無停電電源装置<タワータイプ用>等

<ラックキャビネット編>へ

・ラックオプション品
・無停電電源装置<ラックタイプ>

21 HA8000/RS220 (RS220 DH) RAID (SAS) モデル/ラックタイプ
[Windows Server 2008 Enterprise 32-bit 日本語版(25CAL 付き) プレインストールモデル] (*30)

モデル	プロセッサ	ディスプレイ コントローラ	内蔵 RAID	メモリー	DVD-ROM	セット形名	希望小売価格	保守料(月額)	
								維持保守	出張修理
Windows Server 2008 Enterprise 32-bit 日本語版(25CAL 付き) プレインストールモデル	Xeon E5450 (3GHz/2x6MB) x1CPU	SAS	選択 (*2)(*3)	選択 (*1)	選択 (*9)	GQQR22DH-3BNNNN1	¥1,221,150 (税抜)¥1,163,000	¥4,174 (税抜)¥3,975	¥3,132 (税抜)¥2,983
	Xeon E5430 (2.66GHz/2x6MB) x1CPU					GQQR22DH-3ANNNN1	¥1,179,150 (税抜)¥1,123,000	¥3,893 (税抜)¥3,708	¥2,922 (税抜)¥2,783
	Xeon E5405 (2GHz/2x6MB) x1CPU					GQQR22DH-39NNNN1	¥1,115,100 (税抜)¥1,062,000	¥3,465 (税抜)¥3,300	¥2,599 (税抜)¥2,475
	Xeon X5260 (3.33GHz/6MB) x1CPU					GQQR22DH-37NNNN1	¥1,195,950 (税抜)¥1,139,000	¥4,008 (税抜)¥3,817	¥3,010 (税抜)¥2,867
	Xeon E5205 (1.86GHz/6MB) x1CPU					GQQR22DH-36NNNN1	¥1,006,950 (税抜)¥959,000	¥2,748 (税抜)¥2,617	¥2,065 (税抜)¥1,967

22 HA8000/RS220 (RS220 DH) RAID (SAS) モデル/ラックタイプ
[Windows Server 2008 Standard 32-bit 日本語版(5CAL 付き) プレインストールモデル] (*30)

モデル	プロセッサ	ディスプレイ コントローラ	内蔵 RAID	メモリー	DVD-ROM	セット形名	希望小売価格	保守料(月額)	
								維持保守	出張修理
Windows Server 2008 Standard 32-bit 日本語版(5CAL 付き) プレインストールモデル	Xeon E5450 (3GHz/2x6MB) x1CPU	SAS	292GB 7レイ 146GB x 3:RAID5 (*3) SAS:15000r/min	2GB 1GB x 2:ECC DDR2 SDRAM:667MHz	DVD-ROM (8倍速)	GQPR22DH-3B35DN1	¥966,000 (税抜)¥920,000	¥5,906 (税抜)¥5,625	¥4,428 (税抜)¥4,217
			146GB 7レイ 73GB x 3:RAID5 (*3) SAS:15000r/min			GQPR22DH-3B34DN1	¥871,500 (税抜)¥830,000	¥5,276 (税抜)¥5,025	¥3,955 (税抜)¥3,767
			選択 (*2)(*3)			GQPR22DH-3BNNNN1	¥706,650 (税抜)¥673,000	¥4,174 (税抜)¥3,975	¥3,132 (税抜)¥2,983
			292GB 7レイ 146GB x 3:RAID5 (*3) SAS:15000r/min			GQPR22DH-3A35DN1	¥924,000 (税抜)¥880,000	¥5,626 (税抜)¥5,358	¥4,218 (税抜)¥4,017
			146GB 7レイ 73GB x 3:RAID5 (*3) SAS:15000r/min			GQPR22DH-3A34DN1	¥829,500 (税抜)¥790,000	¥4,996 (税抜)¥4,758	¥3,745 (税抜)¥3,567
			選択 (*2)(*3)			GQPR22DH-3ANNNN1	¥664,650 (税抜)¥633,000	¥3,893 (税抜)¥3,708	¥2,922 (税抜)¥2,783
	Xeon E5430 (2.66GHz/2x6MB) x1CPU	SAS	292GB 7レイ 146GB x 3:RAID5 (*3) SAS:15000r/min	2GB 1GB x 2:ECC DDR2 SDRAM:667MHz	DVD-ROM (8倍速)	GQPR22DH-3935DN1	¥807,450 (税抜)¥769,000	¥4,848 (税抜)¥4,617	¥3,640 (税抜)¥3,467
			146GB 7レイ 73GB x 3:RAID5 (*3) SAS:15000r/min			GQPR22DH-3934DN1	¥712,950 (税抜)¥679,000	¥4,218 (税抜)¥4,017	¥3,168 (税抜)¥3,017
			選択 (*2)(*3)			GQPR22DH-39NNNN1	¥600,600 (税抜)¥572,000	¥3,465 (税抜)¥3,300	¥2,599 (税抜)¥2,475
			292GB 7レイ 146GB x 3:RAID5 (*3) SAS:15000r/min			GQPR22DH-3735DN1	¥859,950 (税抜)¥819,000	¥5,198 (税抜)¥4,950	¥3,903 (税抜)¥3,717
			146GB 7レイ 73GB x 3:RAID5 (*3) SAS:15000r/min			GQPR22DH-3734DN1	¥765,450 (税抜)¥729,000	¥4,568 (税抜)¥4,350	¥3,430 (税抜)¥3,267
			選択 (*2)(*3)			GQPR22DH-37NNNN1	¥681,450 (税抜)¥649,000	¥4,008 (税抜)¥3,817	¥3,010 (税抜)¥2,867
	Xeon X5260 (3.33GHz/6MB) x1CPU	SAS	292GB 7レイ 146GB x 3:RAID5 (*3) SAS:15000r/min	2GB 1GB x 2:ECC DDR2 SDRAM:667MHz	DVD-ROM (8倍速)	GQPR22DH-3635DN1	¥698,250 (税抜)¥665,000	¥4,121 (税抜)¥3,925	¥3,089 (税抜)¥2,942
			146GB 7レイ 73GB x 3:RAID5 (*3) SAS:15000r/min			GQPR22DH-3634DN1	¥603,750 (税抜)¥575,000	¥3,491 (税抜)¥3,325	¥2,617 (税抜)¥2,492
			選択 (*2)(*3)			GQPR22DH-36NNNN1	¥492,450 (税抜)¥469,000	¥2,748 (税抜)¥2,617	¥2,065 (税抜)¥1,967

各モデル共通仕様	標準搭載品	1000BASE-Tx2
	標準添付品	JP1/ServerConductor/Agent (Windows)

*1: メモリーボードは、搭載必須製品です。必要なメモリーボード(純正品)を選択の上、購入願います。
 *2: 内蔵ハードディスクは、搭載必須製品です。必要な内蔵ハードディスク(純正品)を選択の上、購入願います。
 *3: 標準のRAIDレベルは、RAID5です。RAIDレベル0,1,6,10,JBODを選択の場合、別途RAID設定サービス(SD-41A1-N10G)を購入願います。
 *9: DVD-ROMは、搭載必須製品です。必ず選択の上、購入願います。
 *30: Windows Server 2008 環境には、制限事項がありますので「7.5 法規構成上の注意事項」「7.1 OS 情報」「Windows Server 2008 プレインストールモデルの制限事項」を参照願います。

<システム装置および内蔵オプション編>

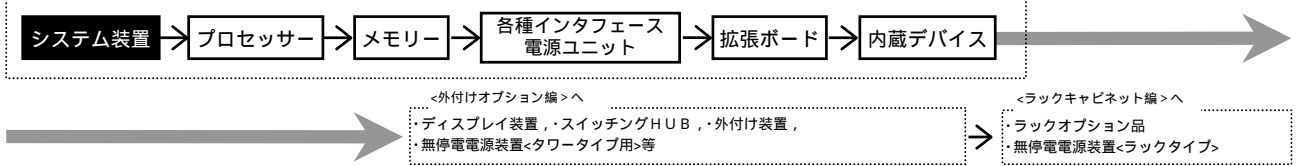

23 HA8000/RS220 (RS220 DH) RAID (SAS) モデル/ラックタイプ

[Windows Server 2003 R2, Enterprise x64 Edition 日本語版 (SP2) (25CAL 付き) プレインストールモデル] (*20)

モデル	プロセッサ	ディスプレイ コントローラ	内蔵 RAID	メモリー	CD-ROM/DVD-ROM	セット形名	希望小売価格	保守料(月額)	
								維持保守	出張修理
Windows Server 2003 R2, Enterprise x64 Edition 日本語版 (SP2) (25CAL 付き) プレインストールモデル	Xeon E5450 (3GHz/2x6MB) ×1CPU	SAS	選択 (*2)(*3)	選択 (*1)	選択 (*5)	GQMR22DH-3BNNNN2	¥1,221,150 (税抜)¥1,163,000	¥4,174 (税抜)¥3,975	¥3,132 (税抜)¥2,983
	Xeon E5430 (2.66GHz/2x6MB) ×1CPU					GQMR22DH-3ANNNN2	¥1,179,150 (税抜)¥1,123,000	¥3,893 (税抜)¥3,708	¥2,922 (税抜)¥2,783
	Xeon E5405 (2GHz/2x6MB) ×1CPU					GQMR22DH-39NNNN2	¥1,115,100 (税抜)¥1,062,000	¥3,465 (税抜)¥3,300	¥2,599 (税抜)¥2,475
	Xeon X5260 (3.33GHz/6MB) ×1CPU					GQMR22DH-37NNNN2	¥1,195,950 (税抜)¥1,139,000	¥4,008 (税抜)¥3,817	¥3,010 (税抜)¥2,867
	Xeon E5205 (1.86GHz/6MB) ×1CPU					GQMR22DH-36NNNN2	¥1,006,950 (税抜)¥959,000	¥2,748 (税抜)¥2,617	¥2,065 (税抜)¥1,967

24 HA8000/RS220 (RS220 DH) RAID (SAS) モデル/ラックタイプ

[Windows Server 2003 R2, Standard x64 Edition 日本語版 (SP2) (5CAL 付き) プレインストールモデル] (*20)

モデル	プロセッサ	ディスプレイ コントローラ	内蔵 RAID	メモリー	CD-ROM/DVD-ROM	セット形名	希望小売価格	保守料(月額)	
								維持保守	出張修理
Windows Server 2003 R2, Standard x64 Edition 日本語版 (SP2) (5CAL 付き) プレインストールモデル	Xeon E5450 (3GHz/2x6MB) ×1CPU	SAS	選択 (*2)(*3)	選択 (*1)	選択 (*5)	GQLR22DH-3BNNNN2	¥706,650 (税抜)¥673,000	¥4,174 (税抜)¥3,975	¥3,132 (税抜)¥2,983
	Xeon E5430 (2.66GHz/2x6MB) ×1CPU					GQLR22DH-3ANNNN2	¥664,650 (税抜)¥633,000	¥3,893 (税抜)¥3,708	¥2,922 (税抜)¥2,783
	Xeon E5405 (2GHz/2x6MB) ×1CPU					GQLR22DH-39NNNN2	¥600,600 (税抜)¥572,000	¥3,465 (税抜)¥3,300	¥2,599 (税抜)¥2,475
	Xeon X5260 (3.33GHz/6MB) ×1CPU					GQLR22DH-37NNNN2	¥681,450 (税抜)¥649,000	¥4,008 (税抜)¥3,817	¥3,010 (税抜)¥2,867
	Xeon E5205 (1.86GHz/6MB) ×1CPU					GQLR22DH-36NNNN2	¥492,450 (税抜)¥469,000	¥2,748 (税抜)¥2,617	¥2,065 (税抜)¥1,967

各モデル共通仕様	標準搭載品	1000BASE-Tx2
	標準添付品	JP1/ServerConductor/Agent (Windows)

*1: メモリーボードは、搭載必須製品です。必要なメモリーボード(純正品)を選択の上、購入願います。
 *2: 内蔵ハードディスクは、搭載必須製品です。必要な内蔵ハードディスク(純正品)を選択の上、購入願います。
 *3: 標準のRAIDレベルは、RAID5です。RAIDレベル0, 1, 6, 10, JBODを選択の場合、別途RAID設定サービス(SD-41A1-N10G)を購入願います。
 *4: CD-ROM/DVD-ROMは、搭載必須製品です。必要なデバイスを選択の上、購入願います。
 *20: Windows Server 2003 x64 Editions 環境には、制限事項がありますので「7.3.7.1 構成上の注意事項」「7.1 OS情報」「Windows Server 2003 x64 Editions プレインストールモデルの制限事項」を参照願います。

<システム装置および内蔵オプション編>

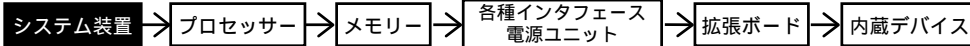

<外付けオプション編>へ

・ディスプレイ装置、・スイッチングHUB、・外付け装置、
・無停電電源装置<タワータイプ用>等

<ラックキャビネット編>へ

・ラックオプション品
・無停電電源装置<ラックタイプ>

25 HA8000/RS220 (RS220 DH) RAID (SAS) モデル/ラックタイプ

[Windows Server 2003 R2, Enterprise Edition 日本語版 (SP2) (25CAL 付き) プレインストールモデル]

モデル	プロセッサ	ディスプレイ コントローラ	内蔵 RAID	メモリー	CD-ROM/DVD-ROM DVD-RAM	セット形名	希望小売価格	保守料(月額)	
								維持保守	出張修理
Windows Server 2003 R2, Enterprise Edition 日本語版 (SP2) (25CAL 付き) プレインストールモデル	Xeon E5450 (3GHz/2x6MB) ×1CPU	SAS	選択 (*2)(*3)	選択 (*1)	選択 (*4)	GQMR22DH-3BNNNN1	¥1,221,150	¥4,174	¥3,132
	(税抜)¥1,163,000						(税抜)¥3,975	(税抜)¥2,983	
	Xeon E5430 (2.66GHz/2x6MB) ×1CPU						¥1,179,150	¥3,893	¥2,922
	(税抜)¥1,123,000						(税抜)¥3,708	(税抜)¥2,783	
	Xeon E5405 (2GHz/2x6MB) ×1CPU						¥1,115,100	¥3,465	¥2,599
(税抜)¥1,062,000	(税抜)¥3,300	(税抜)¥2,475							
Xeon X5260 (3.33GHz/6MB) ×1CPU	¥1,195,950	¥4,008	¥3,010						
(税抜)¥1,139,000	(税抜)¥3,817	(税抜)¥2,867							
Xeon E5205 (1.86GHz/6MB) ×1CPU	¥1,006,950	¥2,748	¥2,065						
(税抜)¥959,000	(税抜)¥2,617	(税抜)¥1,967							

26 HA8000/RS220 (RS220 DH) RAID (SAS) モデル/ラックタイプ

[Windows Server 2003 R2, Standard Edition 日本語版 (SP2) (5CAL 付き) プレインストールモデル]

モデル	プロセッサ	ディスプレイ コントローラ	内蔵 RAID	メモリー	CD-ROM/DVD-ROM DVD-RAM	セット形名	希望小売価格	保守料(月額)		
								維持保守	出張修理	
Windows Server 2003 R2, Standard Edition 日本語版 (SP2) (5CAL 付き) プレインストールモデル	Xeon E5450 (3GHz/2x6MB) ×1CPU	SAS	292GB フライ 146GB × 3:RAID5 (*3) SAS:15000r/min	2GB 1GB × 2: ECC DDR2 SDRAM: 667MHz	DVD-ROM (8倍速)	GQLR22DH-3B35DN1	¥966,000	¥5,906	¥4,428	
							(税抜)¥920,000	(税抜)¥5,625	(税抜)¥4,217	
			146GB フライ 73GB × 3:RAID5 (*3) SAS:15000r/min	選択 (*2)(*3)	選択 (*1)	選択 (*4)	GQLR22DH-3B34DN1	¥871,500	¥5,276	¥3,955
								(税抜)¥830,000	(税抜)¥5,025	(税抜)¥3,767
			選択 (*2)(*3)	選択 (*1)	選択 (*4)	GQLR22DH-3BNNNN1	¥706,650	¥4,174	¥3,132	
							(税抜)¥673,000	(税抜)¥3,975	(税抜)¥2,983	
	Xeon E5430 (2.66GHz/2x6MB) ×1CPU		292GB フライ 146GB × 3:RAID5 (*3) SAS:15000r/min	2GB 1GB × 2: ECC DDR2 SDRAM: 667MHz	DVD-ROM (8倍速)	GQLR22DH-3A35DN1	¥924,000	¥5,626	¥4,218	
							(税抜)¥880,000	(税抜)¥5,358	(税抜)¥4,017	
			146GB フライ 73GB × 3:RAID5 (*3) SAS:15000r/min	選択 (*2)(*3)	選択 (*1)	選択 (*4)	GQLR22DH-3A34DN1	¥829,500	¥4,996	¥3,745
								(税抜)¥790,000	(税抜)¥4,758	(税抜)¥3,567
			選択 (*2)(*3)	選択 (*1)	選択 (*4)	GQLR22DH-3ANNNN1	¥664,650	¥3,893	¥2,922	
							(税抜)¥633,000	(税抜)¥3,708	(税抜)¥2,783	
	Xeon E5405 (2GHz/2x6MB) ×1CPU		292GB フライ 146GB × 3:RAID5 (*3) SAS:15000r/min	2GB 1GB × 2: ECC DDR2 SDRAM: 667MHz	DVD-ROM (8倍速)	GQLR22DH-3935DN1	¥807,450	¥4,848	¥3,640	
							(税抜)¥769,000	(税抜)¥4,617	(税抜)¥3,467	
			146GB フライ 73GB × 3:RAID5 (*3) SAS:15000r/min	選択 (*2)(*3)	選択 (*1)	選択 (*4)	GQLR22DH-3934DN1	¥712,950	¥4,218	¥3,168
								(税抜)¥679,000	(税抜)¥4,017	(税抜)¥3,017
			選択 (*2)(*3)	選択 (*1)	選択 (*4)	GQLR22DH-39NNNN1	¥600,600	¥3,465	¥2,599	
							(税抜)¥572,000	(税抜)¥3,300	(税抜)¥2,475	
	Xeon X5260 (3.33GHz/6MB) ×1CPU		292GB フライ 146GB × 3:RAID5 (*3) SAS:15000r/min	2GB 1GB × 2: ECC DDR2 SDRAM: 667MHz	DVD-ROM (8倍速)	GQLR22DH-3735DN1	¥859,950	¥5,198	¥3,903	
							(税抜)¥819,000	(税抜)¥4,950	(税抜)¥3,717	
			146GB フライ 73GB × 3:RAID5 (*3) SAS:15000r/min	選択 (*2)(*3)	選択 (*1)	選択 (*4)	GQLR22DH-3734DN1	¥765,450	¥4,568	¥3,430
								(税抜)¥729,000	(税抜)¥4,350	(税抜)¥3,267
			選択 (*2)(*3)	選択 (*1)	選択 (*4)	GQLR22DH-37NNNN1	¥681,450	¥4,008	¥3,010	
							(税抜)¥649,000	(税抜)¥3,817	(税抜)¥2,867	
Xeon E5205 (1.86GHz/6MB) ×1CPU	292GB フライ 146GB × 3:RAID5 (*3) SAS:15000r/min	2GB 1GB × 2: ECC DDR2 SDRAM: 667MHz	DVD-ROM (8倍速)	GQLR22DH-3635DN1	¥698,250	¥4,121	¥3,089			
					(税抜)¥665,000	(税抜)¥3,925	(税抜)¥2,942			
	146GB フライ 73GB × 3:RAID5 (*3) SAS:15000r/min	選択 (*2)(*3)	選択 (*1)	選択 (*4)	GQLR22DH-3634DN1	¥603,750	¥3,491	¥2,617		
						(税抜)¥575,000	(税抜)¥3,325	(税抜)¥2,492		
	選択 (*2)(*3)	選択 (*1)	選択 (*4)	GQLR22DH-36NNNN1	¥492,450	¥2,748	¥2,065			
					(税抜)¥469,000	(税抜)¥2,617	(税抜)¥1,967			

27 HA8000/RS220 (RS220 DH) RAID (SAS) モデル/ラックタイプ

[OSなしモデル]

モデル	プロセッサ	ディスプレイ コントローラ	内蔵 RAID	メモリー	CD-ROM/DVD-ROM DVD-RAM	セット形名	希望小売価格	保守料(月額)	
								維持保守	出張修理
OSなしモデル	Xeon E5450 (3GHz/2x6MB) ×1CPU	SAS	選択 (*2)(*3)	選択 (*1)	選択 (*4)	GQAR22DH-3BNNNNO	¥685,650	¥4,174	¥3,132
	(税抜)¥653,000						(税抜)¥3,975	(税抜)¥2,983	
	Xeon E5430 (2.66GHz/2x6MB) ×1CPU						¥643,650	¥3,893	¥2,922
	(税抜)¥613,000						(税抜)¥3,708	(税抜)¥2,783	
	Xeon E5405 (2GHz/2x6MB) ×1CPU						¥579,600	¥3,465	¥2,599
(税抜)¥552,000	(税抜)¥3,300	(税抜)¥2,475							
Xeon X5260 (3.33GHz/6MB) ×1CPU	¥660,450	¥4,008	¥3,010						
(税抜)¥629,000	(税抜)¥3,817	(税抜)¥2,867							
Xeon E5205 (1.86GHz/6MB) ×1CPU	¥471,450	¥2,748	¥2,065						
(税抜)¥449,000	(税抜)¥2,617	(税抜)¥1,967							

各モデル共通仕様	標準搭載品	1000BASE-Tx2
	標準添付品	JP1/ServerConductor/Agent (Windows)

*1: メモリーボードは、搭載必須製品です。必要なメモリーボード(純正品)を選択の上、購入願います。

*2: 内蔵ハードディスクは、搭載必須製品です。必要な内蔵ハードディスク(純正品)を選択の上、購入願います。

*3: 標準のRAIDレベルは、RAID5です。RAIDレベル0, 1, 6, 10, JBODを選択の場合、別途RAID設定サービス(SD-41A1-N10G)を購入願います。

*4: CD-ROM/DVD-ROM/DVD-RAMは、搭載必須製品です。必要なデバイスを選択の上、購入願います。

<システム装置および内蔵オプション編>

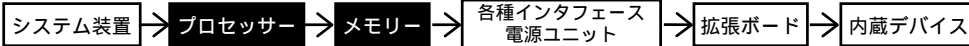

<外付けオプション編>へ

・ディスプレイ装置、・スイッチングHUB、・外付け装置、
・無停電電源装置<タワータイプ用>等

<ラックキャビネット編>へ

・ラックオプション品
・無停電電源装置<ラックタイプ>

・[加税]はカスタムメイド対象製品です。
・表記の価格は、希望小売価格です。

RS220 AH
RS220 BH
RS220 DH

プロセッサ

9 9 9

プロセッサスロット 1-2

- 選択
- プロセッサ
(Xeon E5205 (1.86GHz/L2 キャッシュ 6MB))
(GQ-ECDPD1P8AEX) [加税] ¥67,200(税込)
(GQ-ECDPD1P8A) ¥67,200(税込)
・システム装置に1個標準搭載されます。
 - プロセッサ
(Xeon X5260 (3.33GHz/L2 キャッシュ 6MB))
(GQ-ECDPD3P3AEX) [加税] ¥189,000(税込)
(GQ-ECDPD3P3A) ¥189,000(税込)
・システム装置に1個標準搭載されます。
 - プロセッサ
(Xeon E5405 (2GHz/L2 キャッシュ 2x6MB))
(GQ-ECDPQ2P0AEX) [加税] ¥136,500(税込)
(GQ-ECDPQ2P0A) ¥136,500(税込)
・システム装置に1個標準搭載されます。
 - プロセッサ
(Xeon E5430 (2.66GHz/L2 キャッシュ 2x6MB))
(GQ-ECDPQ2P6AEX) [加税] ¥181,650(税込)
(GQ-ECDPQ2P6A) ¥181,650(税込)
・システム装置に1個標準搭載されます。
 - プロセッサ
(Xeon E5450 (3GHz/L2 キャッシュ 2x6MB))
(GQ-ECDPQ3P0AEX) [加税] ¥273,000(税込)
(GQ-ECDPQ3P0A) ¥273,000(税込)
・システム装置に1個標準搭載されます。

システム装置本体 I/F & スロット

- ディスプレイインタフェース
- キーボードインタフェース
- マウスインタフェース
- シリアルインタフェース (COM1)
- シリアルインタフェース (COM2)
- パラレルインタフェース
- SCSIインタフェース
- ネットワークインタフェース
- プロセッサスロット
- メモリスロット
- 拡張スロット
- 拡張ストレージベイ
- 電源スロット
- I D E インタフェース
- F D D インタフェース
- U S B インタフェース

(凡例) : 同時接続〔搭載〕可
: 選択接続〔搭載〕のみ

- プロセッサ搭載条件表 -

- ・仕様の異なるプロセッサの混在はできません。
- ・仕様の異なるプロセッサへの入替えはできません。また、2CPUから1CPUへの変更もできません。

< H A 8 0 0 0 / R S 2 2 0 A H , B H , D H >

【プロセッサ搭載パターン】

プロセッサ数	プロセッサスロット	
	1	2
1CPU	プロセッサ	-
2CPU	プロセッサ	プロセッサ

網掛け部分のプロセッサは標準搭載されますので、別途購入の必要はありません。

メモリー

10 10 10

メモリスロット 1-8

メモリーは、搭載必須製品です。
必要なメモリーボードを選択
の上、購入願います。

- 選択
- メモリーボード
(1GB(512MBx2):DDR2 SDRAM)
(GQ-MJ701G2MEX) [加税] ¥42,000(税込)
(GQ-MJ701G2M) ¥42,000(税込)
・本ボードはメモリスロットを2個使用します。
 - メモリーボード
(2GB(1GBx2):DDR2 SDRAM)
(GQ-MJ702G2MEX) [加税] ¥84,000(税込)
(GQ-MJ702G2M) ¥84,000(税込)
・本ボードはメモリスロットを2個使用します。
 - メモリーボード
(4GB(2GBx2):DDR2 SDRAM)
(GQ-MJ704G2MEX) [加税] ¥155,400(税込)
(GQ-MJ704G2M) ¥155,400(税込)
・本ボードはメモリスロットを2個使用します。
 - メモリーボード
(8GB(4GBx2):DDR2 SDRAM)
(GQ-MJ708G2MEX) [加税] ¥892,500(税込)
(GQ-MJ708G2M) ¥892,500(税込)
・本ボードはメモリスロットを2個使用します。

- メモリー搭載条件表 -

- ・メモリーボードの搭載位置/順序は下記条件となります。

< H A 8 0 0 0 / R S 2 2 0 A H , B H , D H >

【実装条件】

- ・必ず2枚単位で実装します。
- ・スロット1, 3は同一形名のメモリーボードを実装します。(スロット2, 4 / スロット5, 7 / スロット6, 8も同様)

メモリー実装構成	スロット1	スロット2	スロット3	スロット4	スロット5	スロット6	スロット7	スロット8
メモリーボード 2枚時	-	-	-	-	-	-	-	-
メモリーボード 4枚時	-	-	-	-	-	-	-	-
メモリーボード 6枚時	-	-	-	-	-	-	-	-
メモリーボード 8枚時	-	-	-	-	-	-	-	-

: 搭載順序

【実装条件】

- ・メモリーボードの容量別の搭載順序は下記となります。
(メモリースロット1,3に実装の容量) (メモリースロット5,7に実装の容量) (メモリースロット2,4に実装の容量) (メモリースロット6,8に実装の容量)

<システム装置および内蔵オプション編>

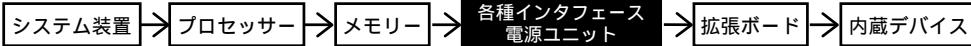

<外付けオプション編>へ

・ディスプレイ装置、・スイッチングHUB、・外付け装置、
・無停電電源装置<タワータイプ用>等

<ラックキャビネット編>へ

・ラックオプション品
・無停電電源装置<ラックタイプ>

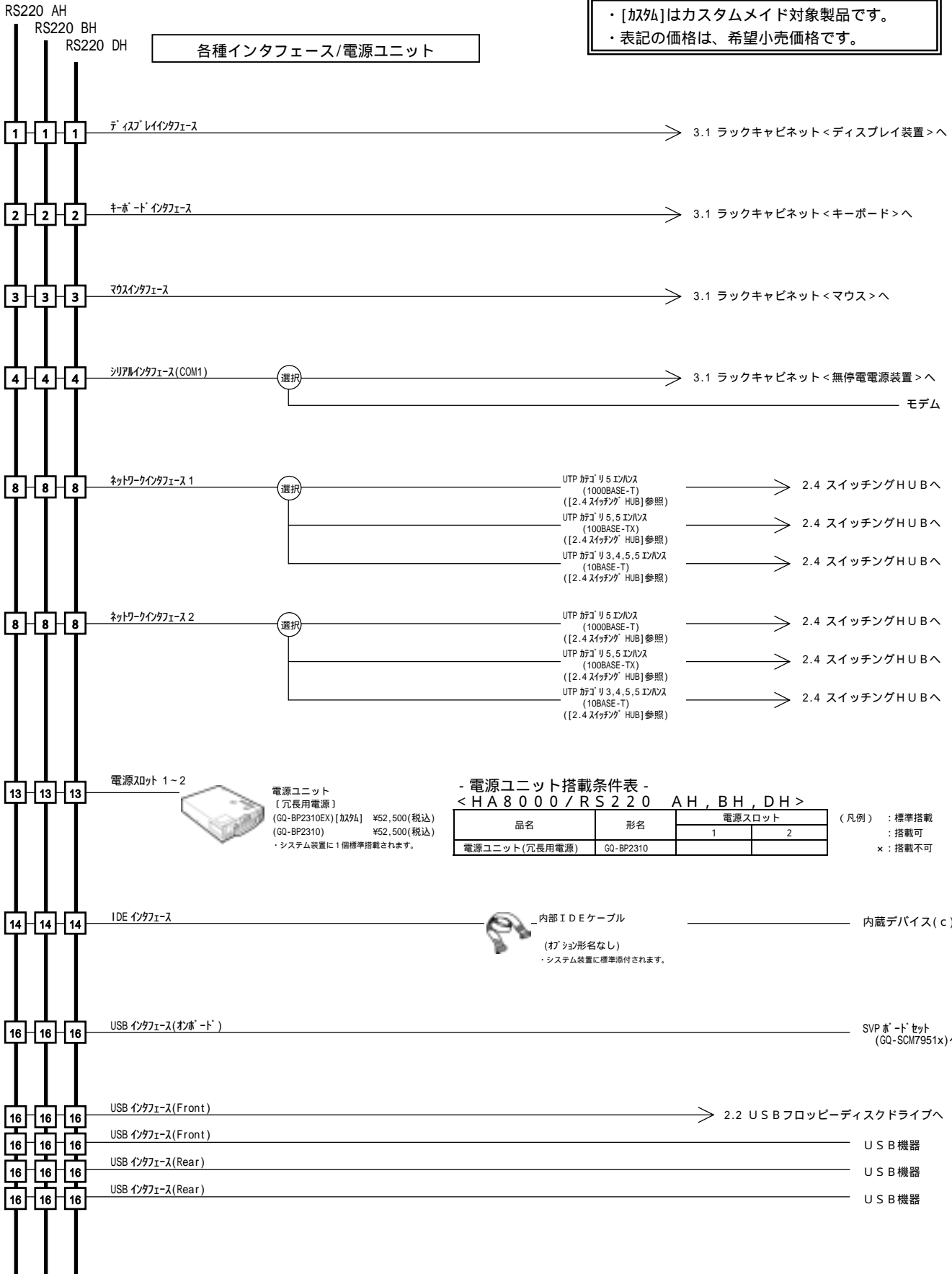

<システム装置および内蔵オプション編>

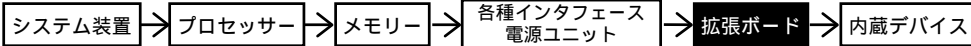

<外付けオプション編>へ

・ディスプレイ装置、・スイッチングHUB、・外付け装置、
・無停電電源装置<タワータイプ用>等

<ラックキャビネット編>へ

・ラックオプション品
・無停電電源装置<ラックタイプ>

・[カスタム]はカスタムメイド対象製品です。
・表記の価格は、希望小売価格です。

RS220 AH
RS220 BH
RS220 DH

拡張ボード

各拡張ボードは同時選択可能ですが、搭載条件があります。
搭載条件表を合わせてご参照下さい。

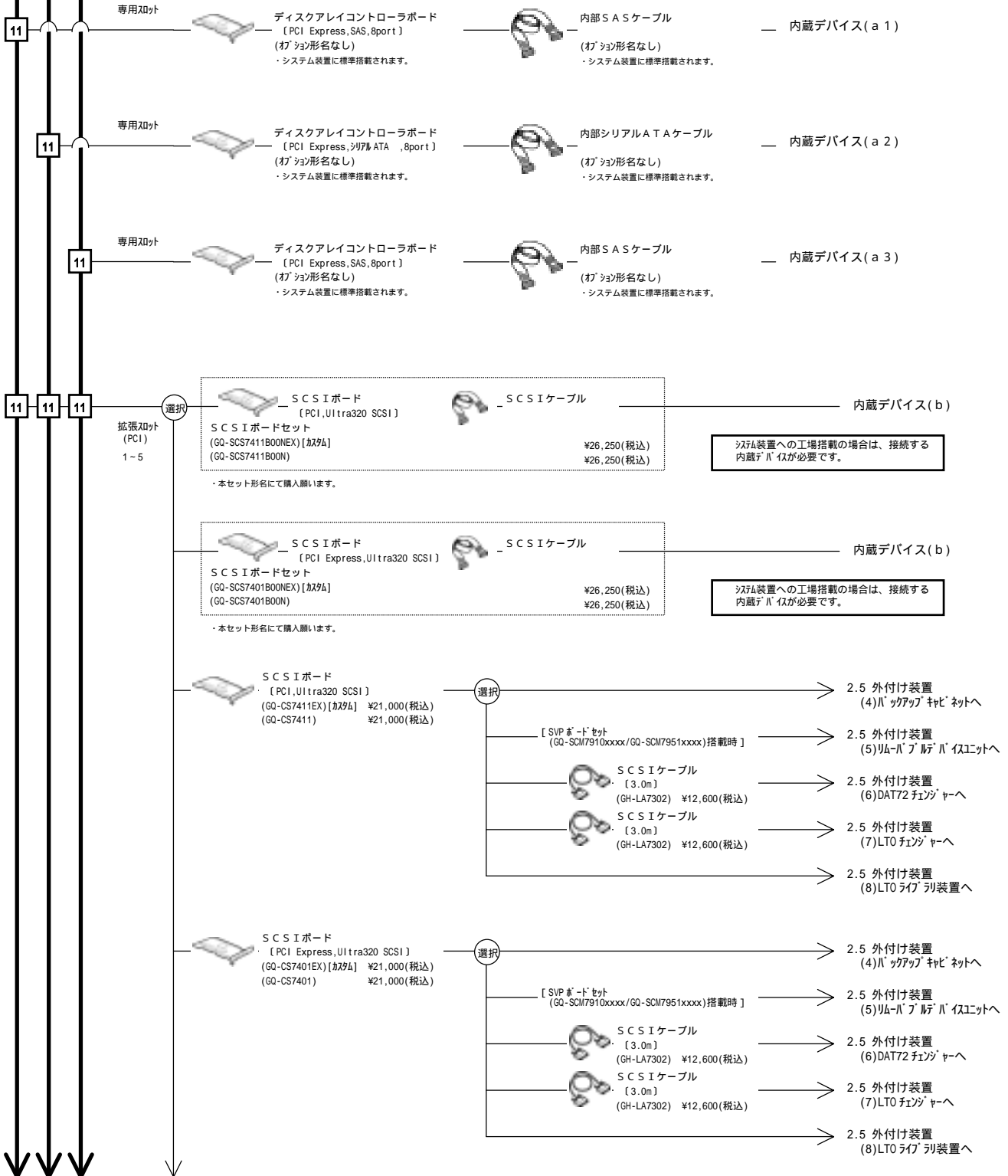

<システム装置および内蔵オプション編>

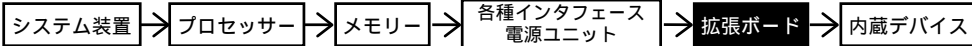

<外付けオプション編>へ

・ディスプレイ装置、・スイッチングHUB、・外付け装置、
・無停電電源装置<タワータイプ用>等

<ラックキャビネット編>へ

・ラックオプション品
・無停電電源装置<ラックタイプ>

・ [加税] はカスタムメイド対象製品です。
・ 表記の価格は、希望小売価格です。

RS220 AH
RS220 BH
RS220 DH



LANボード
〔PCI,1000BASE-T〕
(GQ-CN7542EX) [加税] ¥27,300(税込)
(GQ-CN7542) ¥27,300(税込)

UTP ｶﾞｺﾘ5 ｲﾝﾊﾞｽ
(1000BASE-T)
〔2.4ｽｲｯﾁﾝｸﾞ HUB〕参照

→ 2.4 スイッチングHUBへ



LANボード
〔PCI,1000BASE-T,2Port〕
(GQ-CN6552EX) [加税] ¥38,850(税込)
(GQ-CN6552) ¥38,850(税込)



同時
UTP ｶﾞｺﾘ5 ｲﾝﾊﾞｽ
(1000BASE-T)
〔2.4ｽｲｯﾁﾝｸﾞ HUB〕参照
UTP ｶﾞｺﾘ5 ｲﾝﾊﾞｽ
(1000BASE-T)
〔2.4ｽｲｯﾁﾝｸﾞ HUB〕参照

→ 2.4 スイッチングHUBへ

→ 2.4 スイッチングHUBへ



LANボードセット
〔PCI Express,1000BASE-T〕
(GQ-SCN757200NEX) [加税] ¥33,600(税込)

・LowProfile PCI スロット及びフルサイズ PCI スロット搭載用

UTP ｶﾞｺﾘ5 ｲﾝﾊﾞｽ
(1000BASE-T)
〔2.4ｽｲｯﾁﾝｸﾞ HUB〕参照

→ 2.4 スイッチングHUBへ



LANボード
〔PCI Express,1000BASE-T〕
(GQ-CN7572) ¥33,600(税込)

・フルサイズ PCI スロット搭載現地増設用

UTP ｶﾞｺﾘ5 ｲﾝﾊﾞｽ
(1000BASE-T)
〔2.4ｽｲｯﾁﾝｸﾞ HUB〕参照

→ 2.4 スイッチングHUBへ



LANボード
〔PCI Express,1000BASE-T〕
(GQ-CN7573) ¥33,600(税込)

・LowProfile PCI スロット搭載現地増設用

UTP ｶﾞｺﾘ5 ｲﾝﾊﾞｽ
(1000BASE-T)
〔2.4ｽｲｯﾁﾝｸﾞ HUB〕参照

→ 2.4 スイッチングHUBへ



SASボード
〔PCI Express,12Gbps〕
(GQ-CE7101EX) [加税] ¥304,500(税込)
(GQ-CE7101) ¥304,500(税込)

*1:同一システム装置へ BR20(BR201),BR50 及び
ディスクレイアシステムの混在接続はできません。

→ 2.5 外付け装置 *1
(1)BR20(BR201)へ



SASボード
〔PCI Express,12Gbps〕
(GQ-CE7103EX) [加税] ¥304,500(税込)
(GQ-CE7103) ¥304,500(税込)

・LowProfile PCI スロット搭載用

*1:同一システム装置へ BR20(BR201),BR50 及び
ディスクレイアシステムの混在接続はできません。

→ 2.5 外付け装置 *1
(1)BR20(BR201)へ



Fibre Channelボード
〔PCI Express,FC-PH-3/
FC-AL-2 準拠,4Gbps〕
(GQ-CC7421EX) [加税] ¥343,350(税込)
(GQ-CC7421) ¥343,350(税込)

*1:同一システム装置へ BR20(BR201),BR50 及び
ディスクレイアシステムの混在接続はできません。



→ 2.5 外付け装置 *1
(2)BR50 へ

→ 2.5 外付け装置 *1
(3)ディスクレイアシステムへ

→ 2.5 外付け装置
(8)LTOライブラリ装置へ

→ 2.5 外付け装置
(9)大型テープライブラリ装置へ



Fibre Channelボード
〔PCI Express,FC-PH-3/
FC-AL-2 準拠,4Gbps〕
(GQ-CC7423EX) [加税] ¥343,350(税込)
(GQ-CC7423) ¥343,350(税込)

・LowProfile PCI スロット搭載用

*1:同一システム装置へ BR20(BR201),BR50 及び
ディスクレイアシステムの混在接続はできません。



→ 2.5 外付け装置 *1
(2)BR50 へ

→ 2.5 外付け装置 *1
(3)ディスクレイアシステムへ

→ 2.5 外付け装置
(8)LTOライブラリ装置へ

→ 2.5 外付け装置
(9)大型テープライブラリ装置へ

<システム装置および内蔵オプション編>

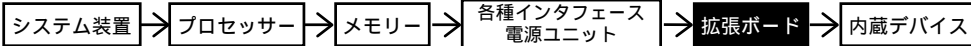

<外付けオプション編>へ

- ・ディスプレイ装置、・スイッチングHUB、・外付け装置、
- ・無停電電源装置<タワータイプ用>等

<ラックキャビネット編>へ

- ・ラックオプション品
- ・無停電電源装置<ラックタイプ>

RS220 AH
RS220 BH
RS220 DH

・ [加付] はカスタムメイド対象製品です。
・ 表記の価格は、希望小売価格です。

Fibre Channel ボード
[PCI Express, FC-PH-3/
FC-AL-2 準拠, 4Gbps, デュアルポート]
(GQ-CC7402EX) [加付] ¥460,950(税込)
(GQ-CC7402) ¥460,950(税込)

*1:同一システム装置へBR20(BR201), BR50 及び
ディスクレイドシステムの混在接続はできません。

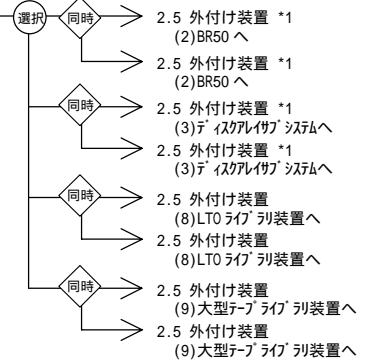

Fibre Channel ボード
[PCI Express, FC-PH-3/
FC-AL-2 準拠, 4Gbps, デュアルポート]
(GQ-CC7403EX) [加付] ¥460,950(税込)
(GQ-CC7403) ¥460,950(税込)
・LowProfile PCI スロット搭載用

*1:同一システム装置へBR20(BR201), BR50 及び
ディスクレイドシステムの混在接続はできません。

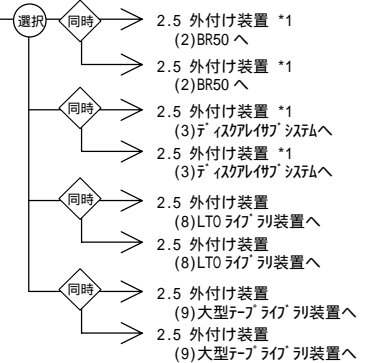

SVP ボード ・SVP マイクロプログラム
[PCI, 100BASE-TX, 電源エント付き]

ネットワーク インターフェイス → UTP 対応 5.5 エンハンス (100BASE-TX) ([2.4 スイッチング HUB] 参照) → 2.4 スイッチング HUB へ

SVP ボードセット (GQ-SCM79004YONEX) [加付] **電源コンセントが1個必要です。** ¥110,250(税込)
(GQ-SCM79004YON) ¥110,250(税込)

・本セット形名にて購入願います。

SVP ボード ・SVP マイクロプログラム
[PCI, 100BASE-TX, 電源エント付き]

ネットワーク インターフェイス → UTP 対応 5.5 エンハンス (100BASE-TX) ([2.4 スイッチング HUB] 参照) → 2.4 スイッチング HUB へ

外部筐体電源連動機能 MANAGEMENT インターフェイス (Max5 台まで接続可) → リモートコンソール機能 USB インターフェイス → U S B ケーブル (GH-LY7151) ¥8,400(税込) → リモートコンソール機能 USB インターフェイスへ

SVP ボードセット (GQ-SCM79104YONEX) [加付] **電源コンセントが1個必要です。** ¥176,400(税込)
(GQ-SCM79104YON) ¥176,400(税込)

・本セット形名にて購入願います。

・リモートコンソールユニットへの接続時は、リモートコンソールユニットにメンテナンスケーブルがセットされていますので別途購入の必要はありません。

SVP ボード ・SVP マイクロプログラム
[PCI, 100BASE-TX, 電源エント付き]

ネットワーク インターフェイス → UTP 対応 5.5 エンハンス (100BASE-TX) ([2.4 スイッチング HUB] 参照) → 2.4 スイッチング HUB へ

外部筐体電源連動機能 MANAGEMENT インターフェイス (Max5 台まで接続可) → リモートコンソール機能 USB インターフェイス → U S B ケーブル (GH-LY7151) ¥8,400(税込) → リモートコンソール機能 USB インターフェイスへ

SVP ボードセット (GQ-SCM7951200NEX) [加付] **電源コンセントが1個必要です。** ¥210,000(税込)
(GQ-SCM7951200N) ¥210,000(税込)

・本セット形名にて購入願います。

・リモートコンソールユニットへの接続時は、リモートコンソールユニットにメンテナンスケーブルがセットされていますので別途購入の必要はありません。

<システム装置および内蔵オプション編>

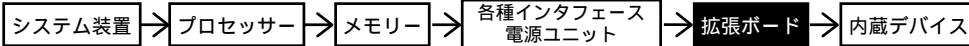

<外付けオプション編>へ

- ・ディスプレイ装置, ・スイッチングHUB, ・外付け装置,
- ・無停電電源装置<タワータイプ用>等

<ラックキャビネット編>へ

- ・ラックオプション品
- ・無停電電源装置<ラックタイプ>

- 拡張ボード搭載条件表 -

- ・拡張ボードの搭載位置および最大搭載枚数については、下表のとおりです。
- ・SVPボードをご使用の場合、管理用ソフトウェアのJP1/ServerConductor/Advanced Agentを必ずご購入ください。また、ご使用の機能に応じてJP1/ServerConductor/Server Managerが必要となります。

<HA8000/RS220 AH RAID(SAS)モデル>

品名	形名	拡張ボード優先順位	最大搭載枚数	拡張スロット PCI				
				PCI Express 8レーン		64bit/100MHz 3.3V 4レーン		PCI Express 4レーン
				LowProfile		フルサイズ		
				1	2	3 (*4)	4	5
SCSIボードセット (*1)	G0-SCS7411B00NEX G0-SCS7411B00N	[2]	1 (択一)	x	x			x
SCSIボードセット (*1)	G0-SCS7401B00NEX G0-SCS7401B00N	[11]		x	x	x	x	
SCSIボード	G0-CS7411EX G0-CS7411	[2]	2	x	x			x
SCSIボード	G0-CS7401EX G0-CS7401	[11]	1	x	x	x	x	
LANボード(1000BASE-T) (*3)	G0-CN7542EX G0-CN7542	[3]	2	x	x			x
LANボード(1000BASE-T 2Port)	G0-CN6552EX G0-CN6552	[4]	2	x	x			x
LANボードセット(1000BASE-T) (*2)	G0-SCN7572000NEX	[14]	3			x	x	
LANボード(1000BASE-T)	G0-CN7572	[12]	1	x	x	x	x	
LANボード(1000BASE-T)	G0-CN7573	[13]	2			x	x	x
SASボード	G0-CE7101EX G0-CE7101	[9]	1	x	x	x	x	
SASボード	G0-CE7103EX G0-CE7103	[10]	2			x	x	x
Fibre Channelボード	G0-CC7421EX G0-CC7421	[5]	1	x	x	x	x	
Fibre Channelボード	G0-CC7423EX G0-CC7423	[6]	2			x	x	x
Fibre Channelボード	G0-CC7402EX G0-CC7402	[7]	1	x	x	x	x	
Fibre Channelボード	G0-CC7403EX G0-CC7403	[8]	2			x	x	x
SVPボードセット	G0-SCM79004YONEX G0-SCM79004YON	[1]	1 (択一)	x	x			x
SVPボードセット	G0-SCM79104YONEX G0-SCM79104YON	[1]		x	x			x
SVPボードセット	G0-SCM7951200NEX G0-SCM7951200N	[1]		x	x			x

(凡例) : 標準搭載
 : 搭載可(搭載優先順位)
 x : 搭載不可

- *1:サーバ装置への工場搭載の場合は、接続する内蔵デバイスが必要です。
- *2:既設サーバ装置への増設はできません。
- *3:Windows Server 2008 環境時は、未対応です。
- *4:10Gbpsは、下図A斜線部分に部品搭載のあるフルサイズボードは搭載出来ません。
- 又、下図A網掛け部分に高さ7mmを超える部品搭載のあるフルサイズボードは搭載出来ません。(図A参照)

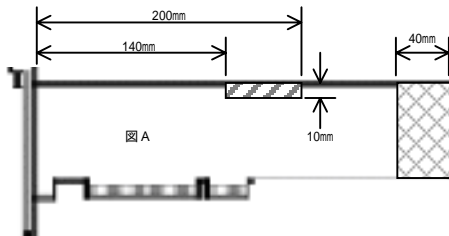

<システム装置および内蔵オプション編>

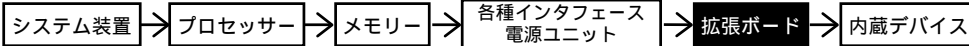

<外付けオプション編>へ

- ・ディスプレイ装置, ・スイッチングHUB, ・外付け装置,
- ・無停電電源装置<タワータイプ用>等

<ラックキャビネット編>へ

- ・ラックオプション品
- ・無停電電源装置<ラックタイプ>

- 拡張ボード搭載条件表 -

- ・拡張ボードの搭載位置および最大搭載枚数については、下表のとおりです。
- ・SVPボードをご使用の場合、管理用ソフトウェアのJP1/ServerConductor/Advanced Agentを必ずご購入ください。また、ご使用の機能に応じてJP1/ServerConductor/Server Managerが必要となります。

<HA8000/RS220 BH RAID(シリアルATA)モデル>

品名	形名	拡張ボード優先順位	最大搭載枚数	拡張スロット PCI				
				PCI Express 8レーン		64bit/100MHz 3.3V 4レーン		PCI Express 4レーン
				LowProfile		フルサイズ		
				1	2	3 (*4)	4	5
SCSIボードセット (*1)	G0-SCS7411B00NEX G0-SCS7411B00N	[2]	1 (択一)	x	x			x
SCSIボードセット (*1)	G0-SCS7401B00NEX G0-SCS7401B00N	[11]		x	x	x	x	
SCSIボード	G0-CS7411EX G0-CS7411	[2]	2	x	x			x
SCSIボード	G0-CS7401EX G0-CS7401	[11]	1	x	x	x	x	
LANボード(1000BASE-T) (*3)	G0-CN7542EX G0-CN7542	[3]	2	x	x			x
LANボード(1000BASE-T 2Port)	G0-CN6552EX G0-CN6552	[4]	2	x	x			x
LANボードセット(1000BASE-T) (*2)	G0-SCN7572000NEX	[14]	3			x	x	
LANボード(1000BASE-T)	G0-CN7572	[12]	1	x	x	x	x	
LANボード(1000BASE-T)	G0-CN7573	[13]	2			x	x	x
SASボード	G0-CE7101EX G0-CE7101	[9]	1	x	x	x	x	
SASボード	G0-CE7103EX G0-CE7103	[10]	2			x	x	x
Fibre Channelボード	G0-CC7421EX G0-CC7421	[5]	1	x	x	x	x	
Fibre Channelボード	G0-CC7423EX G0-CC7423	[6]	2			x	x	x
Fibre Channelボード	G0-CC7402EX G0-CC7402	[7]	1	x	x	x	x	
Fibre Channelボード	G0-CC7403EX G0-CC7403	[8]	2			x	x	x
SVPボードセット	G0-SCM79004YONEX G0-SCM79004YON	[1]	1 (択一)	x	x			x
SVPボードセット	G0-SCM79104YONEX G0-SCM79104YON	[1]		x	x			x
SVPボードセット	G0-SCM7951200NEX G0-SCM7951200N	[1]		x	x			x

(凡例) : 標準搭載
 : 搭載可(搭載優先順位)
 x : 搭載不可

- *1:サーバ装置への工場搭載の場合は、接続する内蔵デバイスが必要です。
 - *2:既設サーバ装置への増設はできません。
 - *3:Windows Server 2008 環境時は、未対応です。
 - *4:図13へは、下図A斜線部分に部品搭載のあるMMIO/ファンングスボードは搭載出来ません。
- 又、下図A網掛け部分に高さ7mmを超える部品搭載のあるMMIO/ファンングスボードは搭載出来ません。(図A参照)

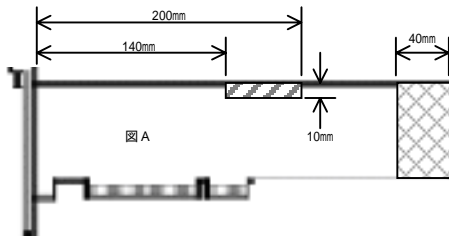

<システム装置および内蔵オプション編>

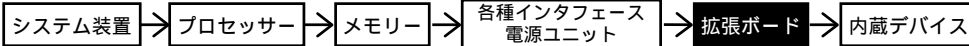

<外付けオプション編>へ

- ・ディスプレイ装置, ・スイッチングHUB, ・外付け装置,
- ・無停電電源装置<タワータイプ用>等

<ラックキャビネット編>へ

- ・ラックオプション品
- ・無停電電源装置<ラックタイプ>

- 拡張ボード搭載条件表 -

- ・拡張ボードの搭載位置および最大搭載枚数については、下表のとおりです。
- ・SVPボードをご使用の場合、管理用ソフトウェアのJP1/ServerConductor/Advanced Agentを必ずご購入ください。また、ご使用の機能に応じてJP1/ServerConductor/Server Managerが必要となります。

<HA8000/RS220 DH RAID(SAS)モデル>

品名	形名	拡張ボード優先順位	最大搭載枚数	拡張スロット PCI				
				PCI Express 8レーン		64bit/100MHz 3.3V 4レーン		PCI Express 4レーン
				LowProfile		フルサイズ		
				1	2	3 (*4)	4	5
SCSIボードセット (*1)	G0-SCS7411B00NEX G0-SCS7411B00N	[2]	1 (択一)	x	x			x
SCSIボードセット (*1)	G0-SCS7401B00NEX G0-SCS7401B00N	[11]		x	x	x	x	
SCSIボード	G0-CS7411EX G0-CS7411	[2]	2	x	x			x
SCSIボード	G0-CS7401EX G0-CS7401	[11]	1	x	x	x	x	
LANボード(1000BASE-T) (*3)	G0-CN7542EX G0-CN7542	[3]	2	x	x			x
LANボード(1000BASE-T 2Port)	G0-CN6552EX G0-CN6552	[4]	2	x	x			x
LANボードセット(1000BASE-T) (*2)	G0-SCN7572000NEX	[14]	3			x	x	
LANボード(1000BASE-T)	G0-CN7572	[12]	1	x	x	x	x	
LANボード(1000BASE-T)	G0-CN7573	[13]	2			x	x	x
SASボード	G0-CE7101EX G0-CE7101	[9]	1	x	x	x	x	
SASボード	G0-CE7103EX G0-CE7103	[10]	2			x	x	x
Fibre Channelボード	G0-CC7421EX G0-CC7421	[5]	1	x	x	x	x	
Fibre Channelボード	G0-CC7423EX G0-CC7423	[6]	2			x	x	x
Fibre Channelボード	G0-CC7402EX G0-CC7402	[7]	1	x	x	x	x	
Fibre Channelボード	G0-CC7403EX G0-CC7403	[8]	2			x	x	x
SVPボードセット	G0-SCM79004YONEX G0-SCM79004YON	[1]	1 (択一)	x	x			x
SVPボードセット	G0-SCM79104YONEX G0-SCM79104YON	[1]		x	x			x
SVPボードセット	G0-SCM7951200NEX G0-SCM7951200N	[1]		x	x			x

(凡例) : 標準搭載
 : 搭載可(搭載優先順位)
 x : 搭載不可

- *1:サーバ装置への工場搭載の場合は、接続する内蔵デバイスが必要です。
- *2:既設サーバ装置への増設はできません。
- *3:Windows Server 2008 環境時は、未対応です。
- *4:図1-3へは、下図A斜線部分に部品搭載のあるフルサイズボードは搭載出来ません。又、下図A網掛け部分に高さ7mmを超える部品搭載のあるフルサイズボードは搭載出来ません。(図A参照)

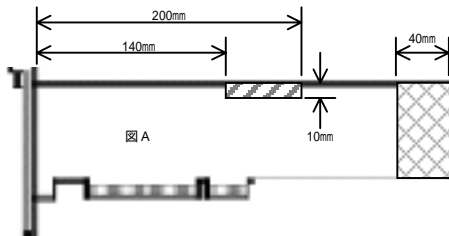

<システム装置および内蔵オプション編>

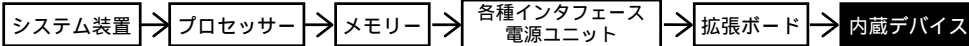

<外付けオプション編>へ

・ディスプレイ装置、・スイッチングHUB、・外付け装置、
・無停電電源装置<タワータイプ用>等

<ラックキャビネット編>へ

・ラックオプション品
・無停電電源装置<ラックタイプ>

RS220 AH
RS220 BH
RS220 DH

内蔵デバイス

搭載条件については搭載条件表をご参照下さい。
また、バックアップデバイスに必要なソフトについては[7. システム構成上の注意事項]をご参照下さい。

・[加税]はカスタムメイド対象製品です。
・表記の価格は、希望小売価格です。

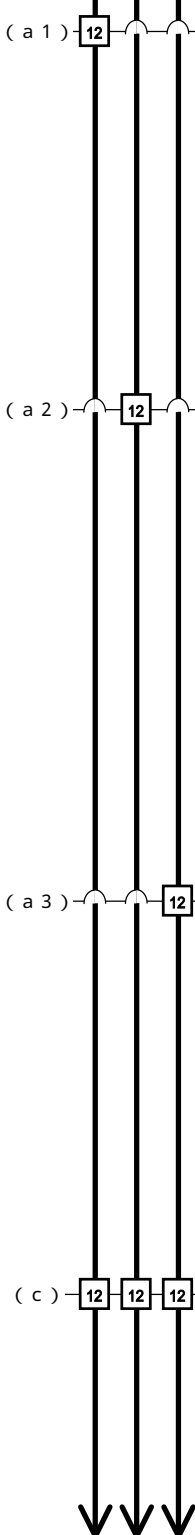

拡張スロットベイ3.5型 1-6

内蔵ハードディスクは、搭載必須製品です。
必要な内蔵ハードディスクを選択の上、
購入願います。

<ご注意>
・内蔵ハードディスク増設時には、必ず保守サービス
会社によるオプション増設サービスをご利用願います。

- 選択
- 内蔵ハードディスク
〔73GB, SAS(15000r/min), 3.5型, 熱対策対応〕
(GQ-UH70735DEX/RX) [加税] ¥52,500(税込)
(GQ-UH70735D) ¥52,500(税込)
・GQ-UHxxxxxxRX は別オプション対応品です。
 - 内蔵ハードディスク
〔146GB, SAS(15000r/min), 3.5型, 熱対策対応〕
(GQ-UH71465DEX/RX) [加税] ¥84,000(税込)
(GQ-UH71465D) ¥84,000(税込)
・GQ-UHxxxxxxRX は別オプション対応品です。
 - 内蔵ハードディスク
〔300GB, SAS(15000r/min), 3.5型, 熱対策対応〕
(GQ-UH73005DEX/RX) [加税] ¥147,000(税込)
(GQ-UH73005D) ¥147,000(税込)
・GQ-UHxxxxxxRX は別オプション対応品です。

拡張スロットベイ3.5型 1-6

内蔵ハードディスクは、搭載必須製品です。
必要な内蔵ハードディスクを選択の上、
購入願います。

<ご注意>
・内蔵ハードディスク増設時には、必ず保守サービス
会社によるオプション増設サービスをご利用願います。

- 選択
- 内蔵ハードディスク
〔160GB, SATA (7200r/min), 3.5型, 熱対策対応〕
(GQ-UH71601AEX/RX) [加税] ¥29,400(税込)
(GQ-UH71601A) ¥29,400(税込)
・GQ-UHxxxxxxRX は別オプション対応品です。
 - 内蔵ハードディスク
〔250GB, SATA (7200r/min), 3.5型, 熱対策対応〕
(GQ-UH72501AEX/RX) [加税] ¥29,400(税込)
(GQ-UH72501A) ¥29,400(税込)
・GQ-UHxxxxxxRX は別オプション対応品です。
 - 内蔵ハードディスク
〔500GB, SATA (7200r/min), 3.5型, 熱対策対応〕
(GQ-UH75001AEX/RX) [加税] ¥52,500(税込)
(GQ-UH75001A) ¥52,500(税込)
・GQ-UHxxxxxxRX は別オプション対応品です。
 - 内蔵ハードディスク
〔1TB, SATA (7200r/min), 3.5型, 熱対策対応〕
(GQ-UH710001AEX/RX) [加税] ¥115,500(税込)
(GQ-UH710001A) ¥115,500(税込)
・GQ-UHxxxxxxRX は別オプション対応品です。

拡張スロットベイ3.5型 1-4

内蔵ハードディスクは、搭載必須製品です。
必要な内蔵ハードディスクを選択の上、
購入願います。

<ご注意>
・内蔵ハードディスク増設時には、必ず保守サービス
会社によるオプション増設サービスをご利用願います。

- 選択
- 内蔵ハードディスク
〔73GB, SAS(15000r/min), 3.5型, 熱対策対応〕
(GQ-UH70735DEX/RX) [加税] ¥52,500(税込)
(GQ-UH70735D) ¥52,500(税込)
・GQ-UHxxxxxxRX は別オプション対応品です。
 - 内蔵ハードディスク
〔146GB, SAS(15000r/min), 3.5型, 熱対策対応〕
(GQ-UH71465DEX/RX) [加税] ¥84,000(税込)
(GQ-UH71465D) ¥84,000(税込)
・GQ-UHxxxxxxRX は別オプション対応品です。
 - 内蔵ハードディスク
〔300GB, SAS(15000r/min), 3.5型, 熱対策対応〕
(GQ-UH73005DEX/RX) [加税] ¥147,000(税込)
(GQ-UH73005D) ¥147,000(税込)
・GQ-UHxxxxxxRX は別オプション対応品です。

内蔵 CD-ROM/内蔵 DVD-ROM: CD-ROM/DVD-ROM 専用ベイ
内蔵 DVD-RAM: 拡張スロットベイ5型

選択

- 内蔵 CD - ROM
〔24倍速:650MB〕
(GQ-UC5524EX) [加税] ¥15,750(税込)
- 内蔵 DVD - ROM
〔DVD-ROM:8倍速/CD-ROM:24倍速〕
(GQ-UV5050EX) [加税] ¥36,750(税込)
- 内蔵 DVD - RAMセット
〔片/両:4.7/9.4MB〕
(GQ-SUV7100A00EX) [加税] ¥68,250(税込)

<ご注意>
・内蔵 CD - ROM, 内蔵 DVD - ROM, 内蔵 DVD - RAMセットは既設システム装置に増設できません。新規システム装置購入時にセット形名の中から必要なデバイスが入ったものをお選びいただくか、左記内蔵オプションから選択してください。【必須選択オプション】

・Windows Server 2008 環境時、内蔵 CD-ROM は未対応となります。

・Windows Server 2008 および Windows Server 2003 x64 Editions 環境時、内蔵 DVD-RAM は未対応となります。

<システム装置および内蔵オプション編>

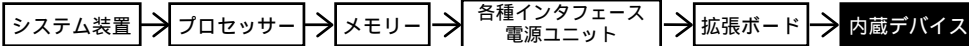

<外付けオプション編>

- ・ディスプレイ装置、・スイッチングHUB、・外付け装置、
- ・無停電電源装置<タワータイプ用>等

<ラックキャビネット編>

- ・ラックオプション品
- ・無停電電源装置<ラックタイプ>

・ [加外] はカスタムメイド対象製品です。
 ・ 表記の価格は、希望小売価格です。

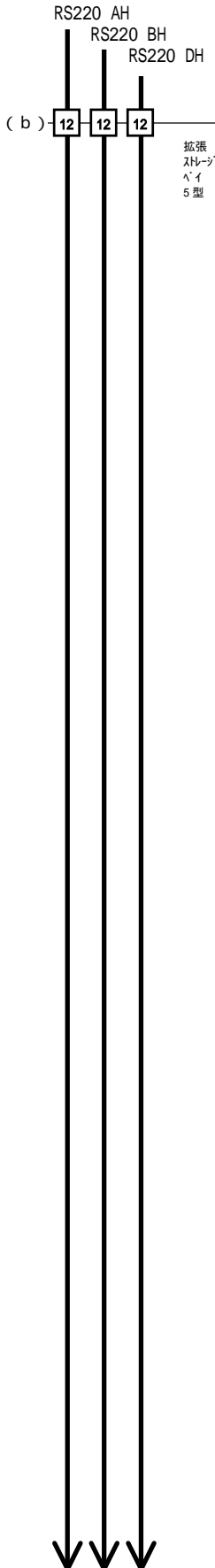

内蔵 DAT (DAT 7 2) [おまかせ安心モデル (3 年) 用]

バックアップソフトウェア	バックアップデバイス	内蔵 DAT (DAT 7 2) [おまかせ安心モデル (3 年) 用]	内蔵 DAT (DAT 7 2) [おまかせ安心モデル (3 年) 用]
CA ARCserve Backup r12 for Windows + Disaster Recovery Option + Agent for Open Files (DVD x1枚)	内蔵 DAT (DAT 7 2) (非/圧縮:36/72GB)	内蔵 DAT セット (GO-SUD7732V3FAEX) [加外]	内蔵 DAT セット (GO-SUD7732V3FAEX) [加外]
CA ARCserve Backup r12 for Windows + Disaster Recovery Option (DVD x1枚)	内蔵 DAT (DAT 7 2) (非/圧縮:36/72GB)	内蔵 DAT セット (GO-SUD7732V3SDAEX) [加外]	内蔵 DAT セット (GO-SUD7732V3SDAEX) [加外]
CA ARCserve Backup r12 for Windows (DVD x1枚)	内蔵 DAT (DAT 7 2) (非/圧縮:36/72GB)	内蔵 DAT セット (GO-SUD7732V3DAEX) [加外]	内蔵 DAT セット (GO-SUD7732V3DAEX) [加外]
BrightStor ARCserve Backup r11.5 for Windows + Disaster Recovery Option + Agent for Open Files + Universal Client Agent for Windows [10ライセンス] (RT-1242C-1184/RT-1242C-1A84/RT-1242C-1G84/RT-1242C-2P84 相当をバンドル)	内蔵 DAT (DAT 7 2) (非/圧縮:36/72GB)	内蔵 DAT セット (GO-SUD7732V3R6AEX) [加外]	内蔵 DAT セット (GO-SUD7732V3R6AEX) [加外]
BrightStor ARCserve Backup r11.5 for Windows + Disaster Recovery Option + Universal Client Agent for Windows [10ライセンス] (RT-1242C-1184/RT-1242C-1A84/RT-1242C-2P84 相当をバンドル)	内蔵 DAT (DAT 7 2) (非/圧縮:36/72GB)	内蔵 DAT セット (GO-SUD7732V3R5AEX) [加外]	内蔵 DAT セット (GO-SUD7732V3R5AEX) [加外]
BrightStor ARCserve Backup r11.5 for Windows + Universal Client Agent for Windows [10ライセンス] (RT-1242C-1184/RT-1242C-2P84 相当をバンドル)	内蔵 DAT (DAT 7 2) (非/圧縮:36/72GB)	内蔵 DAT セット (GO-SUD7732V3R4AEX) [加外]	内蔵 DAT セット (GO-SUD7732V3R4AEX) [加外]
BrightStor ARCserve Backup r11.5 for Windows + Disaster Recovery Option + Agent for Open Files + Universal Client Agent for Windows [5ライセンス] (RT-1242C-1184/RT-1242C-1A84/RT-1242C-1G84/RT-1242C-2P84 相当をバンドル)	内蔵 DAT (DAT 7 2) (非/圧縮:36/72GB)	内蔵 DAT セット (GO-SUD7732V3R3AEX) [加外]	内蔵 DAT セット (GO-SUD7732V3R3AEX) [加外]
BrightStor ARCserve Backup r11.5 for Windows + Disaster Recovery Option + Universal Client Agent for Windows [5ライセンス] (RT-1242C-1184/RT-1242C-1A84/RT-1242C-2P84 相当をバンドル)	内蔵 DAT (DAT 7 2) (非/圧縮:36/72GB)	内蔵 DAT セット (GO-SUD7732V3R2AEX) [加外]	内蔵 DAT セット (GO-SUD7732V3R2AEX) [加外]
BrightStor ARCserve Backup r11.5 for Windows + Universal Client Agent for Windows [5ライセンス] (RT-1242C-1184/RT-1242C-2P84 相当をバンドル)	内蔵 DAT (DAT 7 2) (非/圧縮:36/72GB)	内蔵 DAT セット (GO-SUD7732V3R1AEX) [加外]	内蔵 DAT セット (GO-SUD7732V3R1AEX) [加外]
BrightStor ARCserve Backup r11.5 for Windows + Disaster Recovery Option + Agent for Open Files (RT-1242C-1184/RT-1242C-1A84/RT-1242C-1G84 相当をバンドル)	内蔵 DAT (DAT 7 2) (非/圧縮:36/72GB)	内蔵 DAT セット (GO-SUD7732V3RFAEX) [加外]	内蔵 DAT セット (GO-SUD7732V3RFAEX) [加外]
BrightStor ARCserve Backup r11.5 for Windows + Disaster Recovery Option + Universal Client Agent for Windows [5ライセンス] (RT-1242C-1184/RT-1242C-1A84/RT-1242C-2P84 相当をバンドル)	内蔵 DAT (DAT 7 2) (非/圧縮:36/72GB)	内蔵 DAT セット (GO-SUD7732V3RDAEX) [加外]	内蔵 DAT セット (GO-SUD7732V3RDAEX) [加外]
BrightStor ARCserve Backup r11.5 for Windows + Universal Client Agent for Windows [5ライセンス] (RT-1242C-1184/RT-1242C-2P84 相当をバンドル)	内蔵 DAT (DAT 7 2) (非/圧縮:36/72GB)	内蔵 DAT セット (GO-SUD7732V3ROAEX) [加外]	内蔵 DAT セット (GO-SUD7732V3ROAEX) [加外]
JP1/VERITAS Backup Exec 12 for Windows Servers + Intelligent Disaster Recovery Option + Advanced Open File (CD x4枚)	内蔵 DAT (DAT 7 2) (非/圧縮:36/72GB)	内蔵 DAT セット (GO-SUD7732V3TAEX) [加外]	内蔵 DAT セット (GO-SUD7732V3TAEX) [加外]
JP1/VERITAS Backup Exec 11d for Windows Servers + Intelligent Disaster Recovery Option + Advanced Open File (RT-1V25-K5W110/RT-1V25-K5W20 相当をバンドル)	内蔵 DAT (DAT 7 2) (非/圧縮:36/72GB)	内蔵 DAT セット (GO-SUD7732V3PAEX) [加外]	内蔵 DAT セット (GO-SUD7732V3PAEX) [加外]
JP1/VERITAS Backup Exec 11d for Windows Servers + Intelligent Disaster Recovery Option (RT-1V25-K5W110/RT-1V25-K5W110 相当をバンドル)	内蔵 DAT (DAT 7 2) (非/圧縮:36/72GB)	内蔵 DAT セット (GO-SUD7732V3PRAEX) [加外]	内蔵 DAT セット (GO-SUD7732V3PRAEX) [加外]
JP1/VERITAS Backup Exec 11d for Windows Servers (RT-1V25-K5W110 相当をバンドル)	内蔵 DAT (DAT 7 2) (非/圧縮:36/72GB)	内蔵 DAT セット (GO-SUD7732V3POAEX) [加外]	内蔵 DAT セット (GO-SUD7732V3POAEX) [加外]
バックアップソフトウェアなし	内蔵 DAT (DAT 7 2) (非/圧縮:36/72GB)	内蔵 DAT セット (GO-SUD7732V3O0AEX) [加外]	内蔵 DAT セット (GO-SUD7732V3O0AEX) [加外]

・内蔵デバイスの対応 OS 情報及び対応バックアップソフトウェア情報は、[7.3 バックアップデバイス情報]項を参照願います。
 ・CA ARCserve Backup r12 for Windows 選択時は、内蔵 CD-ROM は未搭載となります。

テープメディアセット

HA8000 シリーズ 推奨メディア	10巻パック	30巻パック	60巻パック
内蔵 DAT (DAT 7 2) 用 DDS カートリッジテープ Maxell:HS-4/170S	GO-SAY7DAT1210 ¥31,500(税込)	GO-SAY7DAT1230 ¥94,500(税込)	GO-SAY7DAT1260 ¥189,000(税込)

クリーニングテープセット

HA8000 シリーズ 推奨メディア	5巻パック
内蔵 DAT (DAT 7 2) 用 クリーニングカートリッジ Maxell:HS-4/CL	GO-A17DATCL1 ¥8,190(税込)

< システム装置および内蔵オプション編 >

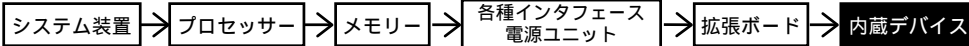

< 外付けオプション編 >へ

・ディスプレイ装置、・スイッチングHUB、・外付け装置、
・無停電電源装置<タワータイプ用>等

< ラックキャビネット編 >へ

・ラックオプション品
・無停電電源装置<ラックタイプ>

RS220 AH
RS220 BH
RS220 DH

・ [加税] はカスタムメイド対象製品です。
・ 表記の価格は、希望小売価格です。

内蔵 DAT (DAT72) [標準モデル用]

バックアップソフトウェア	バックアップデバイス	内蔵 DAT [DAT72(非/圧縮:36/72GB)] ・メディア(DDSテープカートリッジ [HS-4/170S])x10巻付き	内蔵 DAT [DAT72(非/圧縮:36/72GB)]
CA ARCserve Backup r12 for Windows + Disaster Recovery Option + Agent for Open Files (DVD x1枚)	内蔵 DAT セット (GQ-SUD7732W9FNEX) [加税]	後報	内蔵 DAT セット (GQ-SUD773209FNEX) [加税]
CA ARCserve Backup r12 for Windows + Disaster Recovery Option (DVD x1枚)	内蔵 DAT セット (GQ-SUD7732W9FNEX) [加税]	後報	内蔵 DAT セット (GQ-SUD773209FNEX) [加税]
CA ARCserve Backup r12 for Windows (DVD x1枚)	内蔵 DAT セット (GQ-SUD7732W9FNEX) [加税]	後報	内蔵 DAT セット (GQ-SUD773209FNEX) [加税]
BrightStor ARCserve Backup r11.5 for Windows + Disaster Recovery Option + Agent for Open Files + Universal Client Agent for Windows[5ライセンス] (RT-1242C-1184/RT-1242C-1A84/ RT-1242C-1G84/RT-1242C-2P84相当をバンドル)	内蔵 DAT セット (GQ-SUD7732W9FNEX) [加税]	後報	内蔵 DAT セット (GQ-SUD773209FNEX) [加税]
BrightStor ARCserve Backup r11.5 for Windows + Disaster Recovery Option + Universal Client Agent for Windows[5ライセンス] (RT-1242C-1184/RT-1242C-1A84/RT-1242C-2P84相当をバンドル)	内蔵 DAT セット (GQ-SUD7732W9FNEX) [加税]	後報	内蔵 DAT セット (GQ-SUD773209FNEX) [加税]
BrightStor ARCserve Backup r11.5 for Windows + Universal Client Agent for Windows[5ライセンス] (RT-1242C-1184/RT-1242C-2P84相当をバンドル)	内蔵 DAT セット (GQ-SUD7732W9FNEX) [加税]	後報	内蔵 DAT セット (GQ-SUD773209FNEX) [加税]
BrightStor ARCserve Backup r11.5 for Windows + Disaster Recovery Option + Agent for Open Files (RT-1242C-1184/RT-1242C-1A84/RT-1242C-1G84相当をバンドル)	内蔵 DAT セット (GQ-SUD7732W9FNEX) [加税]	¥412,650(税込)	内蔵 DAT セット (GQ-SUD773209FNEX) [加税]
BrightStor ARCserve Backup r11.5 for Windows + Disaster Recovery Option (RT-1242C-1184/RT-1242C-1A84相当をバンドル)	内蔵 DAT セット (GQ-SUD7732W9FNEX) [加税]	¥336,000(税込)	内蔵 DAT セット (GQ-SUD773209FNEX) [加税]
BrightStor ARCserve Backup r11.5 for Windows (RT-1242C-1184/RT-1242C-1A84相当をバンドル)	内蔵 DAT セット (GQ-SUD7732W9FNEX) [加税]	¥269,850(税込)	内蔵 DAT セット (GQ-SUD773209FNEX) [加税]
JP1/VERITAS Backup Exec 12 for Windows Servers + Intelligent Disaster Recovery Option + Advanced Open File (CD x4枚)	内蔵 DAT セット (GQ-SUD7732W9FNEX) [加税]	後報	内蔵 DAT セット (GQ-SUD773209FNEX) [加税]
JP1/VERITAS Backup Exec 11d for Windows Servers + Intelligent Disaster Recovery Option + Advanced Open File (RT-1V25-K5W110/RT-1V25-K5W110/ RT-1V25-K5W20相当をバンドル)	内蔵 DAT セット (GQ-SUD7732W9FNEX) [加税]	¥465,150(税込)	内蔵 DAT セット (GQ-SUD773209FNEX) [加税]
JP1/VERITAS Backup Exec 11d for Windows Servers + Intelligent Disaster Recovery Option (RT-1V25-K5W110/RT-1V25-K5W110相当をバンドル)	内蔵 DAT セット (GQ-SUD7732W9FNEX) [加税]	¥362,250(税込)	内蔵 DAT セット (GQ-SUD773209FNEX) [加税]
JP1/VERITAS Backup Exec 11d for Windows Servers (RT-1V25-K5W110/RT-1V25-K5W110相当をバンドル)	内蔵 DAT セット (GQ-SUD7732W9FNEX) [加税]	¥259,350(税込)	内蔵 DAT セット (GQ-SUD773209FNEX) [加税]
バックアップソフトウェアなし	内蔵 DAT セット (GQ-SUD7732W9FNEX) [加税]	¥152,250(税込)	内蔵 DAT セット (GQ-SUD773209FNEX) [加税]

・内蔵メディアの対応 OS 情報及び対応メディアのソフトウェア情報は、[7.3 メディア] 項を参照願います。
・CA ARCserve Backup r12 for Windows 選択時は、内蔵 CD-ROM は未サポートとなります。

テープメディアセット

HA8000 シリーズ 推奨メディア	10巻パック	30巻パック	60巻パック
内蔵 DAT (DAT72) 用 DDS カートリッジテープ Maxell:HS-4/170S	GQ-SAY7DAT1210 ¥31,500(税込)	GQ-SAY7DAT1230 ¥94,500(税込)	GQ-SAY7DAT1260 ¥189,000(税込)

クリーニングテープセット

HA8000 シリーズ 推奨メディア	5巻パック
内蔵 DAT (DAT72) 用 クリーニングカートリッジ Maxell:HS-4/CL	GQ-AY7DATCL1 ¥8,190(税込)

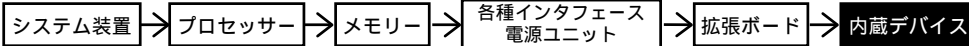

<外付けオプション編>へ

・ディスプレイ装置、・スイッチングHUB、・外付け装置、
・無停電電源装置<タワータイプ用>等

<ラックキャビネット編>へ

・ラックオプション品
・無停電電源装置<ラックタイプ>

RS220 AH
RS220 BH
RS220 DH

・[加税]はカスタムメイド対象製品です。
・表記の価格は、希望小売価格です。

内蔵LTO(Ultrium2 ハーフハイト)[おまかせ安心モデル(3年)用]
[AH, BHモデル: 選択可 / DHモデル: 選択不可]

バックアップデバイス	内蔵LTO 〔LTO(非/圧縮:200/400GB, A-7Hト)〕 ・メディア(LTO Ultriumカートリッジ〔LTOU2/200〕)x40巻 (10巻/年+10巻/「お届け安心サービス」付き)	内蔵LTO 〔LTO(非/圧縮:200/400GB, A-7Hト)〕 ・メディア(LTO Ultriumカートリッジ〔LTOU2/200〕)x20巻 (5巻/年+5巻/「お届け安心サービス」付き)
バックアップソフトウェア	内蔵LTOセット (GQ-SUU7201V9FAEX) [加税]	内蔵LTOセット (GQ-SUU7201V9FAEX) [加税]
CA ARCserve Backup r12 for Windows + Disaster Recovery Option + Agent for Open Files (DVD x1枚)	内蔵LTOセット (GQ-SUU7201V9DAEX) [加税]	内蔵LTOセット (GQ-SUU7201V9DAEX) [加税]
BrightStor ARCserve Backup r11.5 for Windows + Disaster Recovery Option + Agent for Open Files + Universal Client Agent for Windows[10ライセンス] (RT-1242C-1184/RT-1242C-1A84/ RT-1242C-1G84/RT-1242C-2P84 相当を「ノ」ド)	内蔵LTOセット (GQ-SUU7201V9GAEX) [加税]	内蔵LTOセット (GQ-SUU7201V9GAEX) [加税]
BrightStor ARCserve Backup r11.5 for Windows + Disaster Recovery Option + Universal Client Agent for Windows[10ライセンス] (RT-1242C-1184/RT-1242C-1A84/RT-1242C-2P84 相当を「ノ」ド)	内蔵LTOセット (GQ-SUU7201V9HAEX) [加税]	内蔵LTOセット (GQ-SUU7201V9HAEX) [加税]
BrightStor ARCserve Backup r11.5 for Windows + Disaster Recovery Option + Agent for Open Files + Universal Client Agent for Windows[5ライセンス] (RT-1242C-1184/RT-1242C-1A84/ RT-1242C-1G84/RT-1242C-2P84 相当を「ノ」ド)	内蔵LTOセット (GQ-SUU7201V9IAEX) [加税]	内蔵LTOセット (GQ-SUU7201V9IAEX) [加税]
BrightStor ARCserve Backup r11.5 for Windows + Disaster Recovery Option + Universal Client Agent for Windows[5ライセンス] (RT-1242C-1184/RT-1242C-1A84/RT-1242C-2P84 相当を「ノ」ド)	内蔵LTOセット (GQ-SUU7201V9JAEX) [加税]	内蔵LTOセット (GQ-SUU7201V9JAEX) [加税]
BrightStor ARCserve Backup r11.5 for Windows + Disaster Recovery Option + Agent for Open Files (RT-1242C-1184/RT-1242C-1A84/RT-1242C-1G84/RT-1242C-2P84 相当を「ノ」ド)	内蔵LTOセット (GQ-SUU7201V9KAEX) [加税]	内蔵LTOセット (GQ-SUU7201V9KAEX) [加税]
BrightStor ARCserve Backup r11.5 for Windows + Disaster Recovery Option + Universal Client Agent for Windows[5ライセンス] (RT-1242C-1184/RT-1242C-1A84/RT-1242C-2P84 相当を「ノ」ド)	内蔵LTOセット (GQ-SUU7201V9LAEX) [加税]	内蔵LTOセット (GQ-SUU7201V9LAEX) [加税]
BrightStor ARCserve Backup r11.5 for Windows + Disaster Recovery Option + Agent for Open Files (RT-1242C-1184/RT-1242C-1A84/RT-1242C-1G84/RT-1242C-2P84 相当を「ノ」ド)	内蔵LTOセット (GQ-SUU7201V9MAEX) [加税]	内蔵LTOセット (GQ-SUU7201V9MAEX) [加税]
BrightStor ARCserve Backup r11.5 for Windows + Disaster Recovery Option + Universal Client Agent for Windows[5ライセンス] (RT-1242C-1184/RT-1242C-1A84/RT-1242C-2P84 相当を「ノ」ド)	内蔵LTOセット (GQ-SUU7201V9NAEX) [加税]	内蔵LTOセット (GQ-SUU7201V9NAEX) [加税]
BrightStor ARCserve Backup r11.5 for Windows + Disaster Recovery Option + Agent for Open Files (RT-1242C-1184/RT-1242C-1A84/RT-1242C-1G84/RT-1242C-2P84 相当を「ノ」ド)	内蔵LTOセット (GQ-SUU7201V9OAEX) [加税]	内蔵LTOセット (GQ-SUU7201V9OAEX) [加税]
JP1/VERITAS Backup Exec 12 for Windows Servers + Intelligent Disaster Recovery Option + Advanced Open File (CD x4枚)	内蔵LTOセット (GQ-SUU7201V9PAEX) [加税]	内蔵LTOセット (GQ-SUU7201V9PAEX) [加税]
JP1/VERITAS Backup Exec 11d for Windows Servers + Intelligent Disaster Recovery Option + Advanced Open File (RT-1V25-K5W110/RT-1V25-K5W110/ RT-1V25-K5WE20 相当を「ノ」ド)	内蔵LTOセット (GQ-SUU7201V9QAEX) [加税]	内蔵LTOセット (GQ-SUU7201V9QAEX) [加税]
JP1/VERITAS Backup Exec 11d for Windows Servers + Intelligent Disaster Recovery Option (RT-1V25-K5W110/RT-1V25-K5W110 相当を「ノ」ド)	内蔵LTOセット (GQ-SUU7201V9RAEX) [加税]	内蔵LTOセット (GQ-SUU7201V9RAEX) [加税]
JP1/VERITAS Backup Exec 11d for Windows Servers (RT-1V25-K5W110 相当を「ノ」ド)	内蔵LTOセット (GQ-SUU7201V9SAEX) [加税]	内蔵LTOセット (GQ-SUU7201V9SAEX) [加税]
バックアップソフトウェアなし	内蔵LTOセット (GQ-SUU7201V9TAEX) [加税]	内蔵LTOセット (GQ-SUU7201V9TAEX) [加税]

・内蔵メディアの対応OS情報及び対応バックアップソフトウェア情報は、[7.3 バックアップメディア情報]項を参照願います。
・CA ARCserve Backup r12 for Windows 選択時は、内蔵CD-ROMは未搭載となります。

テープメディアセット

HA8000 シリーズ 推奨メディア	10巻パック	30巻パック	60巻パック
内蔵LTO(LTO-2)用 LTOカートリッジ maxell: LTOU2/200	GQ-SAY7ULT1210 ¥113,400(税込)	GQ-SAY7ULT1230 ¥340,200(税込)	GQ-SAY7ULT1260 ¥680,400(税込)

クリーニングテープセット

HA8000 シリーズ 推奨メディア	5巻パック
内蔵LTO用 LTOクリーニングカートリッジ maxell: LTOU1/UCL	GQ-AV7ULTCL1 ¥72,450(税込)

<システム装置および内蔵オプション編>

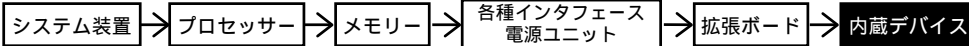

<外付けオプション編>へ

・ディスプレイ装置、・スイッチングHUB、・外付け装置、
・無停電電源装置<タワータイプ用>等

<ラックキャビネット編>へ

・ラックオプション品
・無停電電源装置<ラックタイプ>

RS220 AH
RS220 BH
RS220 DH

・[加税]はカスタムメイド対象製品です。
・表記の価格は、希望小売価格です。

内蔵LTO(Ultrium2 ハーフハイト)[標準モデル用]
[AH, BHモデル: 選択可 / DHモデル: 選択不可]

バックアップデバイス	内蔵LTO [LTO(非/圧縮:200/400GB, H-7/1T)] ・メディア(LTO Ultrium カードリッジ [LT0U2/200])x10 巻付き	内蔵LTO [LTO(非/圧縮:200/400GB, H-7/1T)]
バックアップソフトウェア		
CA ARCserve Backup r12 for Windows + Disaster Recovery Option + Agent for Open Files (DVD x1枚)	内蔵LTOセット (GQ-SUU7201WSFNEX) [加税] 後報	内蔵LTOセット (GQ-SUU7201OSFNEX) [加税] 後報
CA ARCserve Backup r12 for Windows + Disaster Recovery Option (DVD x1枚)	内蔵LTOセット (GQ-SUU7201WSDNEX) [加税] 後報	内蔵LTOセット (GQ-SUU7201OSDNEX) [加税] 後報
CA ARCserve Backup r12 for Windows (DVD x1枚)	内蔵LTOセット (GQ-SUU7201WSONEX) [加税] 後報	内蔵LTOセット (GQ-SUU7201OSONEX) [加税] 後報
BrightStor ARCserve Backup r11.5 for Windows + Disaster Recovery Option + Agent for Open Files + Universal Client Agent for Windows[5ライセンス] (RT-1242C-1184/RT-1242C-1A84/ RT-1242C-1G84/RT-1242C-2P84 相当をバンドル)	内蔵LTOセット (GQ-SUU7201WR3NEX) [加税] 後報	内蔵LTOセット (GQ-SUU7201OR3NEX) [加税] 後報
BrightStor ARCserve Backup r11.5 for Windows + Disaster Recovery Option + Universal Client Agent for Windows[5ライセンス] (RT-1242C-1184/RT-1242C-1A84/RT-1242C-2P84 相当をバンドル)	内蔵LTOセット (GQ-SUU7201WR2NEX) [加税] 後報	内蔵LTOセット (GQ-SUU7201OR2NEX) [加税] 後報
BrightStor ARCserve Backup r11.5 for Windows + Universal Client Agent for Windows[5ライセンス] (RT-1242C-1184/RT-1242C-2P84 相当をバンドル)	内蔵LTOセット (GQ-SUU7201WR1NEX) [加税] 後報	内蔵LTOセット (GQ-SUU7201OR1NEX) [加税] 後報
BrightStor ARCserve Backup r11.5 for Windows + Disaster Recovery Option + Agent for Open Files (RT-1242C-1184/RT-1242C-1A84/RT-1242C-1G84 相当をバンドル)	内蔵LTOセット (GQ-SUU7201WRFNEX) [加税] ¥703,500(税込)	内蔵LTOセット (GQ-SUU7201ORFNEX) [加税] ¥590,100(税込)
BrightStor ARCserve Backup r11.5 for Windows + Disaster Recovery Option (RT-1242C-1184/RT-1242C-1A84 相当をバンドル)	内蔵LTOセット (GQ-SUU7201WRDNEX) [加税] ¥626,850(税込)	内蔵LTOセット (GQ-SUU7201ORDNEX) [加税] ¥513,450(税込)
BrightStor ARCserve Backup r11.5 for Windows (RT-1242C-1184 相当をバンドル)	内蔵LTOセット (GQ-SUU7201WRONEX) [加税] ¥560,700(税込)	内蔵LTOセット (GQ-SUU7201ORONEX) [加税] ¥447,300(税込)
JP1/VERITAS Backup Exec 12 for Windows Servers + Intelligent Disaster Recovery Option + Advanced Open File (CD x4枚)	内蔵LTOセット (GQ-SUU7201WTANEX) [加税] 後報	内蔵LTOセット (GQ-SUU7201OTANEX) [加税] 後報
JP1/VERITAS Backup Exec 11d for Windows Servers + Intelligent Disaster Recovery Option + Advanced Open File (RT-1V25-K5W110/RT-1V25-K5W110/ RT-1V25-K5WE20 相当をバンドル)	内蔵LTOセット (GQ-SUU7201WPANEX) [加税] ¥756,000(税込)	内蔵LTOセット (GQ-SUU7201OPANEX) [加税] ¥642,600(税込)
JP1/VERITAS Backup Exec 11d for Windows Servers + Intelligent Disaster Recovery Option (RT-1V25-K5W110/RT-1V25-K5W110 相当をバンドル)	内蔵LTOセット (GQ-SUU7201WPRNEX) [加税] ¥653,100(税込)	内蔵LTOセット (GQ-SUU7201OPRNEX) [加税] ¥539,700(税込)
JP1/VERITAS Backup Exec 11d for Windows Servers (RT-1V25-K5W110 相当をバンドル)	内蔵LTOセット (GQ-SUU7201WPNEX) [加税] ¥550,200(税込)	内蔵LTOセット (GQ-SUU7201OPNEX) [加税] ¥436,800(税込)
バックアップソフトウェアなし	内蔵LTOセット (GQ-SUU7201WOONEX) [加税] ¥426,300(税込)	内蔵LTOセット (GQ-SUU7201OONEX) [加税] ¥312,900(税込)

・内蔵メディアの対応OS情報及び対応バックアップソフトウェア情報は、[7.3 バックアップメディア情報]項を参照願います。
・CA ARCserve Backup r12 for Windows 選択時は、内蔵CD-ROMは未付となります。

テープメディアセット

HA8000 シリーズ 推奨メディア	10巻パック	30巻パック	60巻パック
内蔵LTO(LTO-2)用 LTO カードリッジ maxell:LT0U2/200	GQ-SAY7ULT1210 ¥113,400(税込)	GQ-SAY7ULT1230 ¥340,200(税込)	GQ-SAY7ULT1260 ¥680,400(税込)

クリーニングテープセット

HA8000 シリーズ 推奨メディア	5巻パック
内蔵LTO用 LTO クリーニングカードリッジ maxell:LT0U1/UCL	GQ-AY7ULTCL1 ¥72,450(税込)

<システム装置および内蔵オプション編>

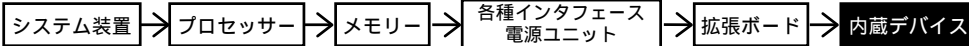

<外付けオプション編>へ

・ディスプレイ装置、・スイッチングHUB、・外付け装置、
・無停電電源装置<タワータイプ用>等

<ラックキャビネット編>へ

・ラックオプション品
・無停電電源装置<ラックタイプ>

RS220 AH
RS220 BH
RS220 DH

・[加税]はカスタムメイド対象製品です。
・表記の価格は、希望小売価格です。

内蔵LTO(Ultrium3 ハーフハイト)[おまかせ安心モデル(3年)用]
[AH, BHモデル:選択可/DHモデル:選択不可]

バックアップデバイス	内蔵LTO 〔LTO(非/圧縮:400/800GB, A-7H/T)〕 ・メディア(LTO Ultriumカートリッジ〔LTOU3/400〕)x40巻 (10巻/年+10巻/「お届け安心サービス」付き)	内蔵LTO 〔LTO(非/圧縮:400/800GB, A-7H/T)〕 ・メディア(LTO Ultriumカートリッジ〔LTOU3/400〕)x20巻 (5巻/年+5巻/「お届け安心サービス」付き)
バックアップソフトウェア	内蔵LTOセット (GQ-SUU7410V9FAEX) [加税] 後報	内蔵LTOセット (GQ-SUU7410V9DAEX) [加税] 後報
CA ARCserve Backup r12 for Windows + Disaster Recovery Option + Agent for Open Files (DVD x1枚)	内蔵LTOセット (GQ-SUU7410V9DAEX) [加税] 後報	内蔵LTOセット (GQ-SUU7410V9DAEX) [加税] 後報
BrightStor ARCserve Backup r11.5 for Windows + Disaster Recovery Option + Agent for Open Files + Universal Client Agent for Windows[10ライセンス] (RT-1242C-1184/RT-1242C-1A84/ RT-1242C-1G84/RT-1242C-2P84 相当を「ノ」ド)	内蔵LTOセット (GQ-SUU7410V9RAEX) [加税] 後報	内蔵LTOセット (GQ-SUU7410V9DAEX) [加税] 後報
BrightStor ARCserve Backup r11.5 for Windows + Disaster Recovery Option + Universal Client Agent for Windows[10ライセンス] (RT-1242C-1184/RT-1242C-1A84/RT-1242C-2P84 相当を「ノ」ド)	内蔵LTOセット (GQ-SUU7410V9RAEX) [加税] 後報	内蔵LTOセット (GQ-SUU7410V9DAEX) [加税] 後報
BrightStor ARCserve Backup r11.5 for Windows + Disaster Recovery Option + Agent for Open Files + Universal Client Agent for Windows[5ライセンス] (RT-1242C-1184/RT-1242C-1A84/ RT-1242C-1G84/RT-1242C-2P84 相当を「ノ」ド)	内蔵LTOセット (GQ-SUU7410V9RAEX) [加税] 後報	内蔵LTOセット (GQ-SUU7410V9DAEX) [加税] 後報
BrightStor ARCserve Backup r11.5 for Windows + Disaster Recovery Option + Universal Client Agent for Windows[5ライセンス] (RT-1242C-1184/RT-1242C-1A84/RT-1242C-2P84 相当を「ノ」ド)	内蔵LTOセット (GQ-SUU7410V9RAEX) [加税] 後報	内蔵LTOセット (GQ-SUU7410V9DAEX) [加税] 後報
BrightStor ARCserve Backup r11.5 for Windows + Disaster Recovery Option + Agent for Open Files + Universal Client Agent for Windows[5ライセンス] (RT-1242C-1184/RT-1242C-1A84/ RT-1242C-1G84/RT-1242C-2P84 相当を「ノ」ド)	内蔵LTOセット (GQ-SUU7410V9RAEX) [加税] 後報	内蔵LTOセット (GQ-SUU7410V9DAEX) [加税] 後報
BrightStor ARCserve Backup r11.5 for Windows + Disaster Recovery Option + Universal Client Agent for Windows[5ライセンス] (RT-1242C-1184/RT-1242C-1A84/RT-1242C-2P84 相当を「ノ」ド)	内蔵LTOセット (GQ-SUU7410V9RAEX) [加税] 後報	内蔵LTOセット (GQ-SUU7410V9DAEX) [加税] 後報
BrightStor ARCserve Backup r11.5 for Windows + Universal Client Agent for Windows[5ライセンス] (RT-1242C-1184/RT-1242C-2P84 相当を「ノ」ド)	内蔵LTOセット (GQ-SUU7410V9RAEX) [加税] 後報	内蔵LTOセット (GQ-SUU7410V9DAEX) [加税] 後報
BrightStor ARCserve Backup r11.5 for Windows + Disaster Recovery Option + Agent for Open Files (RT-1242C-1184/RT-1242C-1A84/RT-1242C-1G84 相当を「ノ」ド)	内蔵LTOセット (GQ-SUU7410V9FAEX) [加税] ¥1,589,700(税込)	内蔵LTOセット (GQ-SUU7410V9FAEX) [加税] ¥1,243,200(税込)
BrightStor ARCserve Backup r11.5 for Windows + Disaster Recovery Option + Universal Client Agent for Windows[5ライセンス] (RT-1242C-1184/RT-1242C-1A84 相当を「ノ」ド)	内蔵LTOセット (GQ-SUU7410V9DAEX) [加税] ¥1,513,050(税込)	内蔵LTOセット (GQ-SUU7410V9DAEX) [加税] ¥1,166,550(税込)
BrightStor ARCserve Backup r11.5 for Windows + Universal Client Agent for Windows[5ライセンス] (RT-1242C-1184/RT-1242C-2P84 相当を「ノ」ド)	内蔵LTOセット (GQ-SUU7410V9DAEX) [加税] ¥1,446,900(税込)	内蔵LTOセット (GQ-SUU7410V9DAEX) [加税] ¥1,100,400(税込)
JP1/VERITAS Backup Exec 12 for Windows Servers + Intelligent Disaster Recovery Option + Advanced Open File (CD x4枚)	内蔵LTOセット (GQ-SUU7410V9TAEX) [加税] 後報	内蔵LTOセット (GQ-SUU7410V9TAEX) [加税] 後報
JP1/VERITAS Backup Exec 11d for Windows Servers + Intelligent Disaster Recovery Option + Advanced Open File (RT-1V25-K5W110/RT-1V25-K5W110/ RT-1V25-K5W20 相当を「ノ」ド)	内蔵LTOセット (GQ-SUU7410V9PAEX) [加税] ¥1,642,200(税込)	内蔵LTOセット (GQ-SUU7410V9PAEX) [加税] ¥1,295,700(税込)
JP1/VERITAS Backup Exec 11d for Windows Servers + Intelligent Disaster Recovery Option (RT-1V25-K5W110/RT-1V25-K5W110 相当を「ノ」ド)	内蔵LTOセット (GQ-SUU7410V9PAEX) [加税] ¥1,539,300(税込)	内蔵LTOセット (GQ-SUU7410V9PAEX) [加税] ¥1,192,800(税込)
JP1/VERITAS Backup Exec 11d for Windows Servers (RT-1V25-K5W110 相当を「ノ」ド)	内蔵LTOセット (GQ-SUU7410V9PAEX) [加税] ¥1,436,400(税込)	内蔵LTOセット (GQ-SUU7410V9PAEX) [加税] ¥1,089,900(税込)
バックアップソフトウェアなし	内蔵LTOセット (GQ-SUU7410V9DAEX) [加税] ¥1,312,500(税込)	内蔵LTOセット (GQ-SUU7410V9DAEX) [加税] ¥966,000(税込)

・内蔵メディアの対応OS情報及び対応バックアップソフトウェア情報は、[7.3 バックアップデバイス情報]項を参照願います。
・CA ARCserve Backup r12 for Windows 選択時は、内蔵CD-ROMは未搭載となります。

テープメディアセット

HA8000 シリーズ 推奨メディア	10巻パック	30巻パック	60巻パック
内蔵LTO(LTO-3)用 LTOカートリッジ maxell:LT0U3/400	GQ-SAY7ULT1510 ¥204,750(税込)	GQ-SAY7ULT1530 ¥614,250(税込)	GQ-SAY7ULT1560 ¥1,228,500(税込)

HA8000 シリーズ 推奨メディア	10巻パック	30巻パック	60巻パック
内蔵LTO(LTO-3)用 LTO WORMカートリッジ maxell:LT0U3/400W	GQ-SAY7ULT1610 ¥225,750(税込)	GQ-SAY7ULT1630 ¥677,250(税込)	GQ-SAY7ULT1660 ¥1,354,500(税込)

クリーニングテープセット

HA8000 シリーズ 推奨メディア	5巻パック
内蔵LTO用 LTOクリーニングカートリッジ maxell:LT0U1/UCL	GQ-AY7ULTCL1 ¥72,450(税込)

<システム装置および内蔵オプション編>

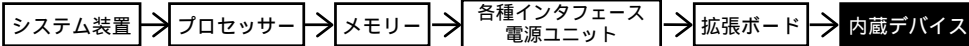

<外付けオプション編>へ

・ディスプレイ装置、・スイッチングHUB、・外付け装置、
・無停電電源装置<タワータイプ用>等

<ラックキャビネット編>へ

・ラックオプション品
・無停電電源装置<ラックタイプ>

RS220 AH
RS220 BH
RS220 DH

・ [加税] はカスタムメイド対象製品です。
・ 表記の価格は、希望小売価格です。

内蔵 LTO (Ultrium3 ハーフハイト) [標準モデル用]

[AH, BHモデル: 選択可 / DHモデル: 選択不可]

バックアップデバイス	内蔵 LTO (LTO(非/圧縮:400/800GB,Ⅱ-7/16吋) ・メディア(LTO Ultrium カートリッジ [LT0U3/400])x10 巻付き	内蔵 LTO (LTO(非/圧縮:400/800GB,Ⅱ-7/16吋)
バックアップソフトウェア		
CA ARCserve Backup r12 for Windows + Disaster Recovery Option + Agent for Open Files (DVD x1枚)	内蔵 LTO セット (GQ-SUU7410W3FNEX) [加税] 後報	内蔵 LTO セット (GQ-SUU74100SFNEX) [加税] 後報
CA ARCserve Backup r12 for Windows + Disaster Recovery Option (DVD x1枚)	内蔵 LTO セット (GQ-SUU7410W3DNEX) [加税] 後報	内蔵 LTO セット (GQ-SUU74100SDNEX) [加税] 後報
CA ARCserve Backup r12 for Windows (DVD x1枚)	内蔵 LTO セット (GQ-SUU7410W3ONEX) [加税] 後報	内蔵 LTO セット (GQ-SUU74100SONEX) [加税] 後報
BrightStor ARCserve Backup r11.5 for Windows + Disaster Recovery Option + Agent for Open Files + Universal Client Agent for Windows[5ライセンス] (RT-1242C-1184/RT-1242C-1A84/ RT-1242C-1G84/RT-1242C-2P84 相当をバンドル)	内蔵 LTO セット (GQ-SUU7410WR3NEX) [加税] 後報	内蔵 LTO セット (GQ-SUU7410OR3NEX) [加税] 後報
BrightStor ARCserve Backup r11.5 for Windows + Disaster Recovery Option + Universal Client Agent for Windows[5ライセンス] (RT-1242C-1184/RT-1242C-1A84/RT-1242C-2P84 相当をバンドル)	内蔵 LTO セット (GQ-SUU7410WR2NEX) [加税] 後報	内蔵 LTO セット (GQ-SUU7410OR2NEX) [加税] 後報
BrightStor ARCserve Backup r11.5 for Windows + Universal Client Agent for Windows[5ライセンス] (RT-1242C-1184/RT-1242C-2P84 相当をバンドル)	内蔵 LTO セット (GQ-SUU7410WR1NEX) [加税] 後報	内蔵 LTO セット (GQ-SUU7410OR1NEX) [加税] 後報
BrightStor ARCserve Backup r11.5 for Windows + Disaster Recovery Option + Agent for Open Files (RT-1242C-1184/RT-1242C-1A84/RT-1242C-1G84 相当をバンドル)	内蔵 LTO セット (GQ-SUU7410WRFNEX) [加税] ¥1,038,450(税込)	内蔵 LTO セット (GQ-SUU7410ORFNEX) [加税] ¥833,700(税込)
BrightStor ARCserve Backup r11.5 for Windows + Disaster Recovery Option (RT-1242C-1184/RT-1242C-1A84 相当をバンドル)	内蔵 LTO セット (GQ-SUU7410WRDNEX) [加税] ¥961,800(税込)	内蔵 LTO セット (GQ-SUU7410ORDNEX) [加税] ¥757,050(税込)
BrightStor ARCserve Backup r11.5 for Windows (RT-1242C-1184 相当をバンドル)	内蔵 LTO セット (GQ-SUU7410WRONEX) [加税] ¥895,650(税込)	内蔵 LTO セット (GQ-SUU7410ORONEX) [加税] ¥690,900(税込)
JP1/VERITAS Backup Exec 12 for Windows Servers + Intelligent Disaster Recovery Option + Advanced Open File (CD x4枚)	内蔵 LTO セット (GQ-SUU7410W1ANEX) [加税] 後報	内蔵 LTO セット (GQ-SUU7410O1ANEX) [加税] 後報
JP1/VERITAS Backup Exec 11d for Windows Servers + Intelligent Disaster Recovery Option + Advanced Open File (RT-1V25-K5W110/RT-1V25-K5W110/ RT-1V25-K5W1E20 相当をバンドル)	内蔵 LTO セット (GQ-SUU7410W1PANEX) [加税] ¥1,090,950(税込)	内蔵 LTO セット (GQ-SUU7410O1PANEX) [加税] ¥886,200(税込)
JP1/VERITAS Backup Exec 11d for Windows Servers + Intelligent Disaster Recovery Option (RT-1V25-K5W110/RT-1V25-K5W110 相当をバンドル)	内蔵 LTO セット (GQ-SUU7410W1PRNEX) [加税] ¥988,050(税込)	内蔵 LTO セット (GQ-SUU7410O1PRNEX) [加税] ¥783,300(税込)
JP1/VERITAS Backup Exec 11d for Windows Servers (RT-1V25-K5W110 相当をバンドル)	内蔵 LTO セット (GQ-SUU7410W1PONEX) [加税] ¥885,150(税込)	内蔵 LTO セット (GQ-SUU7410O1PONEX) [加税] ¥680,400(税込)
バックアップソフトウェアなし	内蔵 LTO セット (GQ-SUU7410W0ONEX) [加税] ¥761,250(税込)	内蔵 LTO セット (GQ-SUU7410O0ONEX) [加税] ¥556,500(税込)
	内蔵 LTO セット (GQ-SUU7410W0ONEX) [加税] ¥761,250(税込)	内蔵 LTO セット (GQ-SUU7410O0ONEX) [加税] ¥556,500(税込)

・内蔵メディアの対応OS情報及び対応バックアップソフトウェア情報は、[7.3 バックアップメディア情報]項を参照願います。
・CA ARCserve Backup r12 for Windows 選択時は、内蔵 CD-ROM は未付となります。

テープメディアセット

HA8000 シリーズ 推奨メディア	10巻パック	30巻パック	60巻パック
内蔵 LTO (LTO-3) 用	LTO カートリッジ maxell:LT0U3/400	GQ-SAY7ULT1510 ¥204,750(税込)	GQ-SAY7ULT1530 ¥614,250(税込)
		GQ-SAY7ULT1560 ¥1,228,500(税込)	

HA8000 シリーズ 推奨メディア	10巻パック	30巻パック	60巻パック
内蔵 LTO (LTO-3) 用	LTO WORM カートリッジ maxell:LT0U3/400W	GQ-SAY7ULT1610 ¥225,750(税込)	GQ-SAY7ULT1630 ¥677,250(税込)
		GQ-SAY7ULT1660 ¥1,354,500(税込)	

クリーニングテープセット

HA8000 シリーズ 推奨メディア	5巻パック
内蔵 LTO 用	LTO クリーニング カートリッジ maxell:LT0U1/UCL ¥72,450(税込)

< システム装置および内蔵オプション編 >

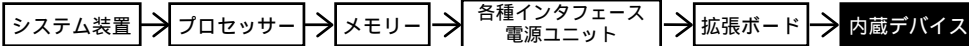

< 外付けオプション編 >へ

- ・ディスプレイ装置、・スイッチングHUB、・外付け装置、
- ・無停電電源装置<タワータイプ用>等

< ラックキャビネット編 >へ

- ・ラックオプション品
- ・無停電電源装置<ラックタイプ>

- 内蔵デバイス搭載条件表 -

- ・内蔵デバイスの搭載位置については、下表のとおりです。
- ・ハードディスクが内蔵されたモデルの場合、拡張ストレージベイ 3.5 型(1~3)に内蔵ハードディスクが標準搭載されます。

< HA8000 / RS220 AH RAID(SAS)型 >

品名	形名	最大搭載台数	拡張ストレージベイ						5 型	CD-ROM/DVD-ROM 専用
			3.5 型 (*1)							
			1	2	3	4	5	6		
内蔵ハードディスク(73GB,15000r/min,3.5 型)	GQ-UH70735D	6							×	×
内蔵ハードディスク(146GB,15000r/min,3.5 型)	GQ-UH71465D	6						×	×	
内蔵ハードディスク(300GB,15000r/min,3.5 型)	GQ-UH73005D	6						×	×	
内蔵 CD - ROM (24 倍速) (*2)(*10)	GQ-UC5524EX	1 (択一)	×	×	×	×	×	×	×	×
内蔵 DVD - ROM (*2)	GQ-UV5050EX		×	×	×	×	×	×	×	×
内蔵 DVD - RAM セット (*2)(*11)	GQ-SUV7100A0NEX		×	×	×	×	×	×	×	×
内蔵 D A T セット (DAT72) (*3)	GQ-SUD7732xxxx	1	×	×	×	×	×	×	×	×
内蔵 L T O セット (Ultrium2 1/2-7/16) (*3)	GQ-SUU7201xxxx	1	×	×	×	×	×	×	×	×
内蔵 L T O セット (Ultrium3 1/2-7/16) (*3)	GQ-SUU7410xxxx	1	×	×	×	×	×	×	×	×

- (凡例) : 標準搭載
 : 搭載可(搭載優先順位)
 × : 搭載不可

- *1:一つのディスクベイは、異なる容量の HDD にて構築できません。(ディスクベイ 1 ユニット単位の HDD 容量混載は可(但し、ソフトウェア設定に注意が必要です。))
 *2:既設の装置への増設はできません。
 *3:別途 SCSI 設定が必要。
 *10:Windows Server 2008 環境時は、未対応です。
 *11:Windows Server 2008 および Windows Server 2003 x64 Editions 環境時は、未対応です。

< HA8000 / RS220 BH RAID(シリアル ATA)型 >

品名	形名	最大搭載台数	拡張ストレージベイ						5 型	CD-ROM/DVD-ROM 専用
			3.5 型 (*1)							
			1	2	3	4	5	6		
内蔵ハードディスク(160GB,7200r/min,3.5 型)	GQ-UH71601A	6							×	
内蔵ハードディスク(250GB,7200r/min,3.5 型)	GQ-UH72501A	6						×	×	
内蔵ハードディスク(500GB,7200r/min,3.5 型) (*7)	GQ-UH75001A	6						×	×	
内蔵ハードディスク(1TB,7200r/min,3.5 型) (*7)	GQ-UH710001A	6						×	×	
内蔵 CD - ROM (24 倍速) (*2)(*10)	GQ-UC5524EX	1 (択一)	×	×	×	×	×	×	×	×
内蔵 DVD - ROM (*2)	GQ-UV5050EX		×	×	×	×	×	×	×	×
内蔵 DVD - RAM セット (*2)(*11)	GQ-SUV7100A0NEX		×	×	×	×	×	×	×	×
内蔵 D A T セット (DAT72) (*3)	GQ-SUD7732xxxx	1	×	×	×	×	×	×	×	×
内蔵 L T O セット (Ultrium2 1/2-7/16) (*3)	GQ-SUU7201xxxx	1	×	×	×	×	×	×	×	×
内蔵 L T O セット (Ultrium3 1/2-7/16) (*3)	GQ-SUU7410xxxx	1	×	×	×	×	×	×	×	×

- (凡例) : 標準搭載
 : 搭載可(搭載優先順位)
 × : 搭載不可

- *1:一つのディスクベイは、異なる容量の HDD にて構築できません。(ディスクベイ 1 ユニット単位の HDD 容量混載は可(但し、ソフトウェア設定に注意が必要です。))
 *2:既設の装置への増設はできません。
 *3:別途 SCSI 設定が必要。
 *7:OS をインストールする論理ドライブの容量は 2.1TB(2199GB)を超えないよう設定願います。
 *10:Windows Server 2008 環境時は、未対応です。
 *11:Windows Server 2008 および Windows Server 2003 x64 Editions 環境時は、未対応です。

< HA8000 / RS220 DH RAID(SAS)型 >

品名	形名	最大搭載台数	拡張ストレージベイ				5 型	CD-ROM/DVD-ROM 専用
			3.5 型 (*1)					
			1	2	3	4		
内蔵ハードディスク(73GB,15000r/min,3.5 型)	GQ-UH70735D	4					×	×
内蔵ハードディスク(146GB,15000r/min,3.5 型)	GQ-UH71465D	4					×	×
内蔵ハードディスク(300GB,15000r/min,3.5 型)	GQ-UH73005D	4					×	×
内蔵 CD - ROM (24 倍速) (*2)(*10)	GQ-UC5524EX	1 (択一)	×	×	×	×	×	×
内蔵 DVD - ROM (*2)	GQ-UV5050EX		×	×	×	×	×	×
内蔵 DVD - RAM セット (*2)(*11)	GQ-SUV7100A0NEX		×	×	×	×	×	×
内蔵 D A T セット (DAT72) (*3)	GQ-SUD7732xxxx	1	×	×	×	×	×	×
内蔵 L T O セット (Ultrium2 1/2-7/16) (*3)	GQ-SUU7201xxxx	0	×	×	×	×	×	×
内蔵 L T O セット (Ultrium3 1/2-7/16) (*3)	GQ-SUU7410xxxx	0	×	×	×	×	×	×

- (凡例) : 標準搭載
 : 搭載可(搭載優先順位)
 × : 搭載不可

- *1:一つのディスクベイは、異なる容量の HDD にて構築できません。(ディスクベイ 1 ユニット単位の HDD 容量混載は可(但し、ソフトウェア設定に注意が必要です。))
 *2:既設の装置への増設はできません。
 *3:別途 SCSI 設定が必要。
 *10:Windows Server 2008 環境時は、未対応です。
 *11:Windows Server 2008 および Windows Server 2003 x64 Editions 環境時は、未対応です。

<システム装置および内蔵オプション編>

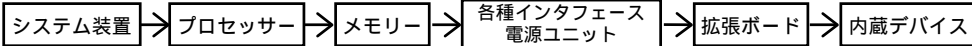

<外付けオプション編>へ

・ディスプレイ装置、・スイッチングHUB、・外付け装置、
・無停電電源装置<タワータイプ用>等

<ラックキャビネット編>へ

・ラックオプション品
・無停電電源装置<ラックタイプ>

防塵オプション

<RS220用防塵オプション[GQ-AJ7R22AGEX]>

防塵オプションの仕様

- ・防塵オプションは、パネル、フィルタ(13枚)、交換時期ラベル(13枚)、およびパネル取付金具で構成されます。

質量	300g
外形寸法	430(W)x30(D)x87(H)mm

- ・フィルタはパネルの内側にマジックテープにて固定されます。
- ・フィルタと交換時期ラベルの交換周期は1ヶ月です。
- ・フィルタ交換は、基本的にユーザ作業となります。
- ・フィルタ交換は、システム稼動中でも可能です。

防塵オプション使用時の注意事項

- ・フィルタを定期交換しなかった場合、フィルタが目詰まりを起こします。目詰まりを起こした状態で装置を連続運転すると、装置内部の温度が上昇し、システム装置故障の原因となります。フィルタの交換時期が来たら、必ずフィルタの交換をしてください。

防塵オプションの販売方法

- ・防塵オプションは、個別見積りでの個別対応となります。

