

セールスガイド

HSG-1xx

HITACHI Advanced Server HA8000シリーズ

(TS10xH, TS20xH, RS110xH, RS210xH, RS220xH, RS440AH 版)

システム構成図

(2008年 8月8日現在)



HA8000series

HITACHI

< 他社所有商標に関する表示 >

- ・Pentium, Xeonは、Intel Corporationの商標または登録商標です。
- ・Microsoft, Windows, Windows 2000, Internet Explorerは、米国およびその他の国における米国Microsoft Corp.の登録商標です。
- ・Linuxは、Linus Torvaldsの米国及びその他の国及びその他の国商標あるいは登録商標です。
- ・Red Hatは、Red Hat, Inc.の米国及びその他の国における商標または登録商標です。
- ・VMwareは、VMware, Inc.の米国及び各国での登録商標または商標です。
- ・Advanced Intelligent Tapeはソニー株式会社の登録商標です。
- ・ARCServeは米国Computer Associates International, Inc.の登録商標です。
- ・VERITASは、Symantec Corporation及びその関連会社の登録商標です。
- ・Chipkillは、IBM Corporationの商標です。
- ・その他、記載されているソフトウェアおよびハードウェアの名称等は、一般に開発会社の商品名称または登録商標です。

< 断り書き >

- ・本資料では、以降
 - Intel(R) Pentium(R) Dual-Core Desktopプロセッサ E2180をPentium Dual-Core E2180に、
 - Intel(R) Xeon(R) プロセッサ E3110をXeon E3110に、
 - Intel(R) Xeon(R) プロセッサ E5205をXeon E5205に、
 - Intel(R) Xeon(R) プロセッサ X5260をXeon X5260に、
 - Intel(R) Xeon(R) プロセッサ E7220をXeon E7220に、
 - Intel(R) Xeon(R) プロセッサ X3360をXeon X3360に、
 - Intel(R) Xeon(R) プロセッサ E5405をXeon E5405に、
 - Intel(R) Xeon(R) プロセッサ E5430をXeon E5430に、
 - Intel(R) Xeon(R) プロセッサ E5450をXeon E5450に、
 - Intel(R) Xeon(R) プロセッサ X7350をXeon X7350に、
 - Microsoft(R) Windows Server(R) 2008 Enterprise日本語版を
Windows Server 2008 Enterprise日本語版に、
 - Microsoft(R) Windows Server(R) 2008 Enterprise without Hyper-V日本語版を
Windows Server 2008 Enterprise without Hyper-V日本語版に、
 - Microsoft(R) Windows Server(R) 2008 Standard日本語版を
Windows Server 2008 Standard日本語版に、
 - Microsoft(R) Windows Server(R) 2008 Standard without Hyper-V日本語版を
Windows Server 2008 Standard without Hyper-V日本語版に、
 - Microsoft(R) Windows Server(R) 2008 Enterprise 32-bit日本語版を
Windows Server 2008 Enterprise 32-bit日本語版に、
 - Microsoft(R) Windows Server(R) 2008 Enterprise without Hyper-V 32-bit日本語版を
Windows Server 2008 Enterprise without Hyper-V 32-bit日本語版に、
 - Microsoft(R) Windows Server(R) 2008 Standard 32-bit日本語版を
Windows Server 2008 Standard 32-bit日本語版に、
 - Microsoft(R) Windows Server(R) 2008 Standard without Hyper-V 32-bit日本語版を
Windows Server 2008 Standard without Hyper-V 32-bit日本語版に、
 - Microsoft(R) Windows Server(R) 2003 R2, Enterprise x64 Edition日本語版を
Windows Server 2003 R2, Enterprise x64 Edition日本語版に、
 - Microsoft(R) Windows Server(R) 2003, Enterprise x64 Edition日本語版を
Windows Server 2003, Enterprise x64 Edition日本語版に、
 - Microsoft(R) Windows Server(R) 2003 R2, Standard x64 Edition日本語版を
Windows Server 2003 R2, Standard x64 Edition日本語版に、
 - Microsoft(R) Windows Server(R) 2003, Standard x64 Edition日本語版を
Windows Server 2003, Standard x64 Edition日本語版に、
 - Microsoft(R) Windows Server(R) 2003 R2, Enterprise Edition日本語版を
Windows Server 2003 R2, Enterprise Edition日本語版に、
 - Microsoft(R) Windows Server(R) 2003, Enterprise Edition日本語版を
Windows Server 2003, Enterprise Edition日本語版に、
 - Microsoft(R) Windows Server(R) 2003 R2, Standard Edition日本語版を
Windows Server 2003 R2, Standard Edition日本語版に、
 - Microsoft(R) Windows Server(R) 2003, Standard Edition日本語版を
Windows Server 2003, Standard Edition日本語版に、
 - Microsoft(R) Windows(R) 2000 Advanced Server日本語版を
Windows 2000 Advanced Server日本語版に、
 - Microsoft(R) Windows(R) 2000 Server日本語版を
Windows 2000 Server日本語版に、それぞれ略称致します。

- ・本資料で使用の単位は、

K	: 1, 0 2 4
k	: 1 0 ³
M	: 1 0 ⁶
G	: 1 0 ⁹
T	: 1 0 ¹²

で換算しています。

<流通プログラムの紹介が「HANDライブラリ」インターネットによる情報提供について>

HA8000シリーズで利用できる流通ソフトウェア/ハードウェアの情報を、インターネットで入手頂けます。

この情報は各販売元から頂いた情報をそのまま纏めたものであり、(株)日立製作所では動作保証は致しかねますが、構成検討の際にあわせて御参照下さい。

<http://www.hitachi.co.jp/HAND/>

お問い合わせ先

本製品のハードウェアについての技術的なお問い合わせは、HCAセンタ（HITACカスタマ・アンサ・センタ）でご回答いたしますので、次のフリーダイヤルにおかけください。受付担当がお問い合わせ内容を承り、専門エンジニアが折り返し電話でお答えするコールバック方式をとらせていただきます。

HCAセンタ（HITACカスタマ・アンサ・センタ）
<フリーダイヤル> 0120 - 2580 - 91

<受付時間> 9:00～12:00 / 13:00～17:00（土・日・祝日を除く）

お願い

- ・質問内容をFAXでお送りいただくこともありますので、ご協力をお願いいたします。
- ・HITACカスタマ・アンサ・センタでお答えできるのは、製品のハードウェアの機能や操作方法などです。OSや各言語によるユーザープログラムの技術支援は、除きます。
- ・明らかにハードウェア障害と思われる場合は、販売会社または保守会社にご連絡ください。

目 次

システム構成図の見方	1
Linux環境をお考えの方へ	2
形名についての説明	3
ハードウェア保守サービスについて	4
おまかせ安心モデル(3年)について	6
HA8000シリーズ(2008年5月~7月)仕様比較一覧	9
1. ハードウェア構成図 システム装置および内蔵オプション編	15
1.1 HA8000/TS10 AH, BH, CH, DH	15
1.2 HA8000/TS20	
(1) HA8000/TS20 AH, BH	65
(2) HA8000/TS20[静音モデル] CH, DH	125
1.3 HA8000/RS110 AH, BH, CH	173
1.4 HA8000/RS210 AH, BH	199
1.5 HA8000/RS220 AH, BH, DH	233
1.6 HA8000/RS440 AH	281
2. ハードウェア構成図 外付けオプション編	309
2.1 ディスプレイ装置	309
2.2 USBフロッピーディスクドライブ	310
2.3 コンソール切替ユニット<タワータイプ用>	311
2.4 スwitchングHUB	312
2.5 外付け装置	
(1) エントリーディスクアレイ装置(BR20(BR201))	313
(2) エントリーストレージ(BR50)	316
(3) ディスクアレイサブシステム	317
(4) バックアップキャビネット	320
(5) リムーバブルデバイスユニット	329
(6) DAT72チェンジャー	338
(7) LTOオートローダー	340
(8) LTOチェンジャー	341
(9) LTOライブラリ装置	345
(10) 大型テープライブラリ装置	350
2.6 無停電電源装置(UPS)<タワータイプ用>	353
3. ハードウェア構成図 ラックキャビネット編	359
3.1 ラックキャビネット	359
4. オプション一覧	385
5. サービス一覧	451
6. 有寿命品一覧	467
7. システム構成上の注意事項	475
7.1 OS情報	475
7.2 ディスクアレイ情報	482
7.3 バックアップデバイス情報	494
7.4 無停電電源装置(UPS)情報	500
7.5 LANボード高信頼性化機能サポート情報	505
7.6 冗長電源情報	512
7.7 Deployment Manager情報	514
7.8 高信頼技術情報	515
7.9 コンソール切替ユニット, ディスプレイ/キーボードユニット 及びディスプレイ装置接続サポート情報	519
8. 導入計画	523
8.1 環境条件	523
8.2 電源設備	525
8.3 消耗品	528
8.4 その他	530

Linux環境をお考えの方へ

本システム構成図の記載事項はすべて、

Windows Server 2008 Enterprise日本語版/
Windows Server 2008 Enterprise without Hyper-V日本語版/
Windows Server 2008 Standard日本語版/
Windows Server 2008 Standard without Hyper-V日本語版/
Windows Server 2008 Enterprise 32-bit日本語版/
Windows Server 2008 Enterprise without Hyper-V 32-bit日本語版/
Windows Server 2008 Standard 32-bit日本語版/
Windows Server 2008 Standard without Hyper-V 32-bit日本語版/
Windows Server 2003 R2,Enterprise x64 Edition日本語版/
Windows Server 2003,Enterprise x64 Edition日本語版/
Windows Server 2003 R2,Standard x64 Edition日本語版/
Windows Server 2003,Standard x64 Edition日本語版/
Windows Server 2003 R2,Enterprise Edition日本語版/
Windows Server 2003,Enterprise Edition日本語版/
Windows Server 2003 R2,Standard Edition日本語版/
Windows Server 2003,Standard Edition日本語版

環境に限り、動作保証するものです。

したがって、Linux環境をお考えの方は、あくまでお客様の自己責任のもとで、ご使用いただくこととなります。

なお、Linux環境における動作確認情報は、以下のWebサイトをご参照願います。

<http://www.hitachi.co.jp/Prod/comp/linux/index.html>

重要

Linux環境における動作確認情報は、あくまでも限られた評価環境における動作結果を報告しているものであり、Linuxのすべての動作を保証しているものではありません。

Linuxシステムの導入や運用については、お客様の自己責任のもとでお願い致します。

ハードウェア保守サービスについて

お客様に、機器を最良な状態でお使い頂きたい為、きめ細かな保守サービスをご用意しております。
 HA8000シリーズ（HA8000/TS10, TS20, RS110, RS210, RS220, RS440）において「TCOを削減する無償保証」、「迅速な保守対応」、「充実なサポート&サービス」、「安心の運用性・信頼性」、「高品質・高性能のハードウェア」をコンセプトとした3年無償保証サービスを開始します。

3年無償保証サービス	1年目： 維持保守サービス [当日オンサイト] (無償)	2, 3年目： 出張修理サービス [翌平日オンサイト](無償)	有償サービス 年契約サービス (維持保守サービス、 出張修理サービス、 バーコールサービス など)				
	2, 3年目： 維持保守サービス[当日オンサイト]への アップグレードサービス(有償)						
1年無償保証サービス	1年目： 維持保守サービス [当日オンサイト] (無償)	有償サービス 年契約サービス(維持保守サービス, 出張修理サービス), バーコールサービスなど					
<table border="1" style="width: 100%;"> <tr> <td style="width: 25%;">1年目</td> <td style="width: 25%;">2年目</td> <td style="width: 25%;">3年目</td> <td style="width: 25%;">4年目以降</td> </tr> </table>				1年目	2年目	3年目	4年目以降
1年目	2年目	3年目	4年目以降				

1. 3年無償保証サービス

<対象機種>

HA8000/TS20, RS210, RS220, RS440システム装置及び内蔵オプション

<サービス内容>

無償保証期間	ご購入から3年間	
サービス内容	1年目	保守維持サービス[当日オンサイト] 障害発生発生時サービス員の即時出張による修復(無償)
	2, 3年目	出張修理サービス[翌平日オンサイト] *1 障害発生のご連絡から翌平日以降、サービス員の出張による修復(無償)
サービス時間	1年目	平日 8:00~19:00(土曜・日曜・祝日・年末年始を除く)
	2, 3年目	平日 9:00~17:00(土曜・日曜・祝日・年末年始を除く)

*1: 維持保守サービス[当日オンサイト]へのアップグレードサービス(有償)を用意しています。

2. 1年無償保証サービス

<対象機種>

HA8000/TS10, RS110システム装置及び内蔵オプション,
 外付けデバイス, ラック関連オプション品及び無停電電源装置

<サービス内容>

無償保証期間	ご購入から1年間	
サービス内容 *2	保守維持サービス[当日オンサイト] 障害発生発生時サービス員の即時出張による修復(無償)	
サービス時間	平日 8:00~19:00(土曜・日曜・祝日・年末年始を除く)	

*2: 3年バックサービス(1年間の無償保証期間を含む3年契約)(有償)を用意しています。
 通常の維持保守契約に比較し割安となります。

3. 無償保証サービス期間と形名について

無償保証サービス期間と形名については、下表を参照願います。

	対象製品	形名
3年無償保証サービス対象製品	・システム装置 (HA8000/TS20,RS210,RS220,RS440)	GQxxxxxH-3xxxxxx
	・システム装置内蔵オプション (HA8000/TS20,RS210,RS220,RS440)	GQ-xxxxxx
	・外付けデバイス (エントリーストレージ(BR50))	GG0BR050-xxxxxxx
1年無償保証サービス対象製品	・システム装置 (HA8000/TS10,RS110)	GQxxxxxH-1xxxxxx
	・システム装置内蔵オプション (HA8000/TS10,RS110)	GQ-xxxxxx
	・液晶ディスプレイ装置	GQ-DTxxxx
	・外付けデバイス (エントリーディスクアレイ装置(BR20(BR201)))	GH0BR021-xxxxxxx
	・外付けデバイス (DAT72チェンジャー,LTOチェンジャー)	GH-SGVxx-xxxxxx
	・外付けデバイス (スイッチングHUB)	GH-BHxxxx
	・無停電電源装置	GH-SBUxxxxxxxx0
	・ラック関連オプション品	GQ-xxxx GH-xxxx GV-xxxx
接続される機種種の保証期間に 準ずる製品	・液晶ディスプレイ装置	PC-DTxxxxxxxx
	・外付けデバイス (USBフロッピーディスクドライブ)	GQ-UFxxxx
	・外付けデバイス (バックアップキャビネット,リムーバブルデバイスユニット)	GQxxxxxx-Nxxxxxx

おまかせ安心モデル(3年)について

HA8000シリーズ全モデルにおいて、システム装置に維持保守(当日オンサイト)サービス3年と簡易定期点検サービスをセットにしたセットモデルを新規設定しました。

本セットモデルはお客様がより安心してお使い頂くことができ、またセット形名化により見積もり、手配を簡単にしたモデルです。

また、内蔵テープデバイスおよび無停電電源装置(UPS)に対しても3年維持保守サービスに加え2年目、3年目の推奨テープデバイスの供給や2年目のバッテリー交換作業等のサービスが付加された非常に便利な内容となっております。

1. 対象

- ・システム装置HA8000シリーズxHモデル全モデル対象
- ・内蔵テープデバイス
- ・無停電電源装置(UPS)(GH-SBUx9151/GV-SBU1xx1Nは除く)

2. セット形名

(1) システム装置セット形名

セット形名	O S	
GQQ - 2	Windows Server 2008 Enterprise日本語版(25CAL付)	
GQP - 2	Windows Server 2008 Standard日本語版(5CAL付)	
GQQ - 1	Windows Server 2008 Enterprise 32-bit日本語版(25CAL付)	
GQP - 1	Windows Server 2008 Standard 32-bit日本語版(5CAL付)	
GQM - 2	Windows Server 2003 R2,Enterprise x64 Edition日本語版(SP2)(25CAL付)	
GQL - 2	Windows Server 2003 R2,Standard x64 Edition日本語版(SP2)(5CAL付)	
GQM - 1	Windows Server 2003 R2,Enterprise Edition日本語版(SP2)(25CAL付)	
GQL - 1	Windows Server 2003 R2,Standard Edition日本語版(SP2)(5CAL付)	
GQA -	OSなし	

- ・には各モデル名称を示すコードが入ります。
- ・"おまかせ安心モデル(3年)"の場合は"に"A"が入ります。
- ・"おまかせ安心モデル(3年)"のセット形名例:GQLR22AH-Axxxxxx(RS220AHの場合)

(2) その他のセット形名

システム装置内蔵テープデバイスおよび無停電電源装置(UPS)についてのセット形名についても、おまかせ安心モデル(3年)専用セット形名を設定致します。

3. おまかせ安心モデル(3年)の製品イメージ

(1) システム装置

対象: HA8000シリーズ全システム装置

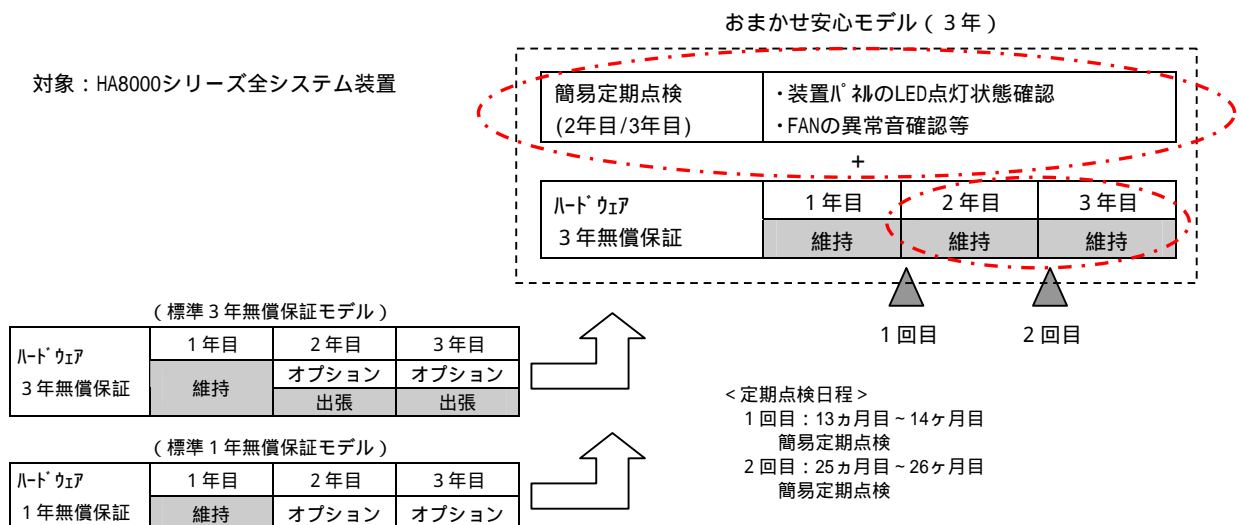

(2) 内蔵テープデバイス

対象：システム装置に内蔵する
全テープデバイス

おまかせ安心モデル (3 年)

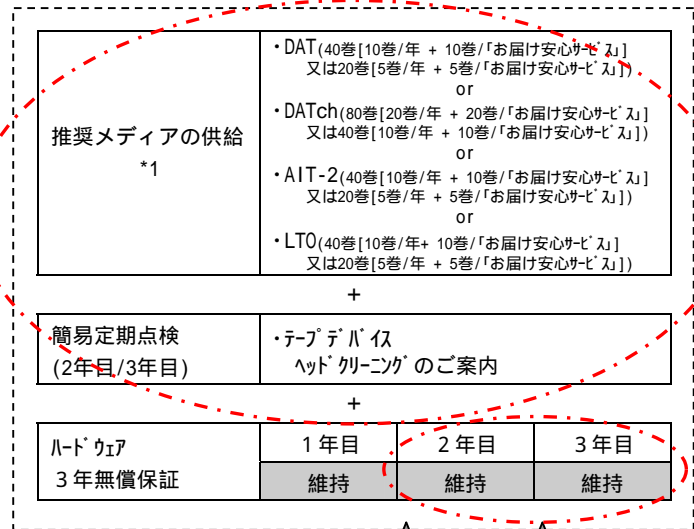

(標準 3年無償保証モデル)

ハードウェア 3年無償保証	1年目 維持	2年目 オプション 出張	3年目 オプション 出張
------------------	-----------	--------------------	--------------------

(標準 1年無償保証モデル)

ハードウェア 1年無償保証	1年目 維持	2年目 オプション	3年目 オプション
------------------	-----------	--------------	--------------

1回目 2回目

<定期点検日程；システム装置に同期>
(1年目のテープ供給は製品に同梱)
1回目：13ヵ月目～14ヵ月目
テープ供給、ヘッドクリーニングのご案内
2回目：25ヵ月目～26ヵ月目
テープ供給、ヘッドクリーニングのご案内

*1：1年目は機器納入時同梱されます。また、2年目以降は点検作業時にサービスエンジニアがご供給します。
・「お届け安心サービス」とは、「おまかせ安心モデル(3年)」にバンドルされ、お客様が必要時にメディアを提供するサービスです。

(3) 無停電電源装置 (UPS)

対象：全無停電電源装置
(但し、GH-SBUx9151/GV-SBU1xx1Nは除く)

おまかせ安心モデル (3 年)

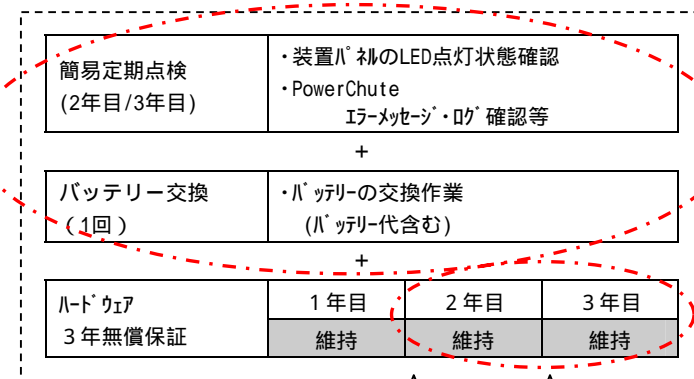

(標準モデル)

ハードウェア 1年無償保証	1年目 維持	2年目 オプション	3年目 オプション
------------------	-----------	--------------	--------------

1回目 2回目

<定期点検日程；システム装置に同期>
1回目：13ヵ月目～14ヵ月目
簡易定期点検
2回目：25ヵ月目～26ヵ月目
簡易定期点検、
バッテリー交換(システム装置の電源off必須)

4. 簡易定期点検について

・簡易定期点検サービス時間帯は維持保守時間帯に同じとなります。

平日8:00～19:00

<点検項目>

対象装置	種別	内容
システム装置	確認	通気孔の塵埃付着状態確認
		装置パネルのLED点灯状態確認
		FANの異常音確認
		各種アラート情報, デバイスのステータス情報及びエラーログ確認
	案内	レンズクリーナーによるレンズ部清掃のご案内 (CD-ROM/DVD-ROM/DVD-RAM) [レンズクリーナーは、1セット無償提供]
内蔵テープデバイス	案内	クリーニングメディアによるヘッド部清掃のご案内 (DAT/DATch/AIT/LTO) [クリーニングメディアは、各点検時に1巻提供]
無停電電源装置 (UPS)	確認	通気孔の塵埃付着状態確認・清掃のご案内
		装置パネルのLED点灯状態確認
	交換	PowerChute エラーメッセージ・ログ確認
		バッテリー交換[2回目点検時](システム装置の電源off必須)

簡易点検の作業時間は、約30分程度です。

5. 販売上の注意事項

- (1) 標準モデルとおまかせ安心モデル(3年)の混在手配は認めませんのでご注意願います。
おまかせ安心モデル(3年)セットモデルにおいては増設内蔵テープデバイスおよび無停電電源装置(UPS)の形名も必ずおまかせ安心モデル(3年)の形名を手配願います。
- (2) 本サービスを実施するにあたってご購入いただいたお客様のユーザ登録が必須となります。
ユーザ登録を行わない場合、簡易定期点検およびテープ媒体送付、バッテリー交換等の作業を受けることができません。納入後は必ずユーザ登録を行うようにしてください。

1.4 HA8000/RS210 AH, BH



HA8000/RS210 AH, BH
(筐体色 : 黒)

HA8000/RS210 AH, BH システム装置 機器仕様

モデル名	RS210 AH		RS210 BH	
	RAID(SAS)モデル		RAID(シリアルATA)モデル	
筐体タイプ	ラックタイプ[1U]			
CPU(周波数)	Intel®Xeon®プロセッサ-E5205(1.86GHz)/X5260(3.33GHz), Intel®Xeon®プロセッサ-E5405(2GHz)/E5430(2.66GHz)/E5450(3GHz)			
	プロセッサ数(CPUコア数)	最小1/最大2 (Intel®Xeon®プロセッサ-E5205/X5260:2, Intel®Xeon®プロセッサ-E5405/E5430/E5450:4)		
	キャッシュ	Intel®Xeon®プロセッサ-E5205/X5260:データ2x16KB+命令2x16KB, Intel®Xeon®プロセッサ-E5405/E5430/E5450:データ4x16KB+命令4x16KB		
	メモリー	Intel®Xeon®プロセッサ-E5205/X5260:6MB, Intel®Xeon®プロセッサ-E5405/E5430/E5450:2x6MB		
チップセット	Intel 社製 5000P			
システムバス(FSB)周波数	Intel®Xeon®プロセッサ-E5205:1066MHz, Intel®Xeon®プロセッサ-X5260:1333MHz, Intel®Xeon®プロセッサ-E5405/E5430/E5450:1333MHz			
メインメモリー	容量	最小:1GB/最大:32GB		
	スロット数	8		
	サポートメモリー容量	1GB(512MBx2), 2GB(1GBx2), 4GB(2GBx2), 8GB(4GBx2)		
	仕様	DDR2 SDRAM/667MHz/FB-DIMM/ECC/Chipkill 対応/オンライニアメモリー対応/メモリーミラーリング対応		
表示機能	アクセラレータ	XGI 社製 Z9S[オンボード]/PCI]		
	VRAM	32MB		
	表示解像度(表示色)*1	640x480ドット(1677万色), 800x600ドット(1677万色), 1024x768ドット(1677万色), 1280x1024ドット(1677万色)		
ハードディスク(本体内蔵)*2	最大容量*7	RAID 0	900GB(300GBx3)	
		RAID 5	600GB(300GBx3)	
	サポートHDD容量	73GB, 146GB, 300GB		
	インタフェース	SAS		
	回転数	15000r/min		
RAIDコントローラ	コントローラ	LSI 社製 1078 SAS[専用アダプター/PCI Express<x8>]		
	インタフェース	SAS		
	チャンネル数	8ポート(HDD1台/ポート)		
	キャッシュ容量	256MB(SDRAM/ECC)		
	サポートRAIDレベル	RAID 0, 1, 5, JBOD		
FDD	3.5型外付けUSB FDD(1.44MB/720KB)x1ドライブ(オプション)			
CD-ROM	薄型, 24倍速(IDE)x1ドライブ(オプション)			
DVD-ROM	薄型, DVD-ROM:8倍速/CD-ROM:24倍速(IDE)x1ドライブ(オプション)			
DVD-RAM	-			
拡張ベイ	3.5型ベイ(HDD専用ベイ)	3[ホットプラグ対応/ホットスワップ対応(ホットスワップはRAID1構成時のみ)]		
	5型ベイ(薄型)	1(CD-ROMまたはDVD-ROMにて占有)		
	FDD専用	-		
PCIスロット	PCI Express<x8>(LowProfile)x1, 64bit/100MHzx1 またはPCI Express<x8>(LowProfile)x1, PCI Express<x4>x1(オプション) ディスプレイ(D-SUB15ピン)x1, キーボード(PS/2タイプミニDIN6ピン)x1, マウス(PS/2タイプミニDIN6ピン)x1, シリアル(D-SUB9ピン)x1, USB(USB2.0)x5[オンボードx1, ポートx2, リアx2]*3			
標準インターフェイス	LAN	コントローラ	Intel 社製 82563EBx1[オンボード]/PCI]	
		インタフェース	1000BASE-T/100BASE-TX/10BASE-Tx2(RJ-45)	
		Wake On LAN機能	ポート*4	
外形寸法	486(W)x770(D)x44(H)mm[突起物含む], 430(W)x710(D)x44(H)mm[取付金具含まず]			
質量[標準値](()内は最大質量値)	約 16.7kg(20.0kg)		約 16.6kg(19.9kg)	
電源	電圧	AC100V±10% 50/60Hz		
	電源コードプラグ形状(本数)	接地型2極差込プラグ(標準:1本, 電源エント(オプション)搭載時:2本)		
	冗長化電源	1(標準)+1(オプション)[ホットプラグ対応]		
冗長FAN	ポート[ホットプラグ非対応]			
消費電力[最大値]	594W			
消費電流[最大値]	6.9A			
省エネ法に基づく表示	区分	C		C
	エネルギー消費効率	0.011		0.011
VCCI基準*5/騒音	クラスA情報技術装置 / 60dB以下*6			
RoHS指令	対応			
インストールOS	Windows Server 2008 Enterprise 日本語版(25CAL付)/ Windows Server 2008 Standard 日本語版(5CAL付)/ Windows Server 2008 Enterprise 32-bit 日本語版(25CAL付)/ Windows Server 2008 Standard 32-bit 日本語版(5CAL付)/ Windows Server 2003 R2, Enterprise x64 Edition 日本語版(SP2)(25CAL付)/ Windows Server 2003 R2, Standard x64 Edition 日本語版(SP2)(5CAL付)/ Windows Server 2003 R2, Enterprise Edition 日本語版(SP2)(25CAL付)/ Windows Server 2003 R2, Standard Edition 日本語版(SP2)(5CAL付)			
サポートOS	「7.システム構成上の注意事項」7.1 OS情報」参照			
添付ソフトウェア	JP1/ServerConductor/Agent(Windows)[9-11 管理ツール], HA8000 System Installer[簡易インストール], MegaRAID Storage Manager[ディスク管理ツール], ネットワーク保守エージェント			
主な添付品	電源ケーブル, 取扱説明書, HA8000 System Installer CD-ROM, ラック搭載用ガイドレール			

*1: 使用するディスプレイやOSの制限などにより、実際に設定できる解像度、表示色が異なる場合があります。
 *2: ハードディスクの容量表記は、1TB=1000Byte, 1GB=1000Byte換算値です。1TB=1024Byte, 1GB=1024Byte換算のものとは表記上同容量でも、実容量は少なくありません。
 *3: Windows Server 2008/Windows Server 2003 x64 Editions/Windows Server 2003 環境のみサポート。又、全てのUSB機器の接続を保証するものではありません。
 *4: Windows Server 2008/Windows Server 2003 x64 Editions/Windows Server 2003 環境でサポート。別途、JP1/ServerConductor/Server Managerが必要で、
 *5: 情報処理装置等電波障害自主規制協議会基準。クラスA情報技術装置を家庭環境で使用すると、電波妨害を引き起こすことがあります。この場合には、使用者が適切な対策を講ずるよう要求されることがあります。
 *6: ISO7779に準拠した弊社測定値です。専用室への設置をお勧めします。設置環境や設置場所により、騒音が大きいと感じられることがありますので一般事務室に設置する場合には、環境や場所に十分ご注意の上導入してください。本装置においては、装置内部温度によってFANの回転数制御を行っているため、高温環境下で最大負荷を継続した場合や、FANが1つ故障した場合には本基準値を超えることがあります。
 *7: ディスクアレイは、2.1TB(2199GB)を超える容量を指定できますが、OSをインストールする論理ドライブの容量は2.1TB(2199GB)を超えないようご注意ください。超えてしまった場合、OSからパーティションが作成出来なくなります。
 エネルギー消費効率とは、省エネ法で定める測定方法により測定された消費電力を省エネ法で定める複合理論性能で除したものです。

HA8000/RS210 AH, BH システム装置 各部の機能と名称

前面

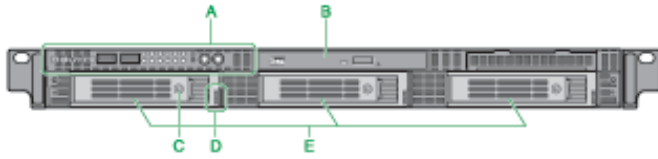

A : 操作パネル

システム装置を操作するためのスイッチや、システム装置の状態を表すランプなどがあります。

B : 内蔵 CD-ROM ドライブ/内蔵 DVD-ROM ドライブ

購入時に内蔵 CD-ROM または内蔵 DVD-ROM ドライブを選択すると、いずれかが標準搭載されます。

C : キャニスターロック

ハードディスクキャニスターを取り出せないように鍵をかけることができます。キャニスターキーはシステム装置に添付されます。

D : HDD ステータスランプ

点灯のしかたによって、各拡張ストレージベイの内蔵ハードディスクの状態を示します。ハードディスクキャニスターに縦に並んであるレンズの上側が HDD ステータスです。下側は点灯しません。

E : 拡張ストレージベイ (3.5 型) 1, 2, 3

内蔵ハードディスクを取り付けます。

操作パネル

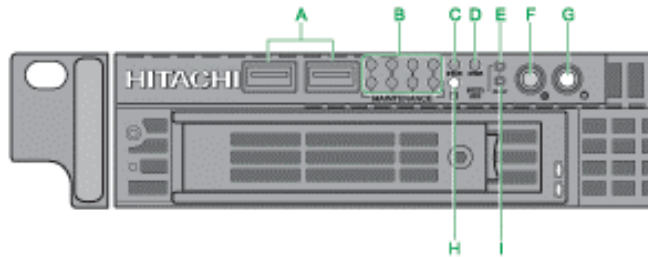

A : USB コネクタ

オプションのフロッピーディスクドライブを使用するときに接続します。

B : MAINTENANCE ランプ (緑)

システム装置の動作状態を示します。

C : ステータスランプ (橙)

MAINTENANCE ランプの表示と合わせて機能します。

D : ERROR ランプ (橙)

ハードディスクエラー、ファンエラー、電源エラーおよびその他のハードウェアエラーが発生した場合に点灯します。

E : BUZZER STOP スイッチ

ブザーを止めるときに押します。

F : SERVICE ランプスイッチ (青)

システム装置前面、背面の SERVICE ランプスイッチを押すと点灯します。SERVICE ランプスイッチは目印などに使用するためや MAINTENANCE ランプの表示切り替えのために点灯させます。システム動作には影響しません。

G : POWER ランプスイッチ (緑)

システム装置の電源を入/切するときを押します。POWER ランプスイッチを押してシステム装置の電源を投入すると点灯します。なお、POWER ランプスイッチを 4 秒以上押し続けると、強制的に電源を切ることが出来ます。

H : ACCESS ランプ (緑)

内蔵ハードディスクにアクセスしているときに点灯します。

I : RESET スイッチ

システム装置をハード的にリセット (再起動) するときを押します。

背面

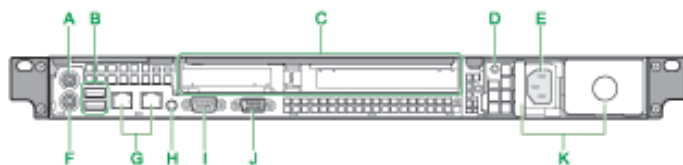

A : マウスインタフェースコネクタ

B : USB コネクタ

C : 拡張スロット (PCI)

PCI Express または PCI-X 仕様のボードを取り付けることができます。スロット番号は左から順に 1, 2 となります。なお、拡張スロット (PCI) 2 の仕様 (PCI Express, PCI-X) は搭載される PCI Riser Card により異なります。

D : 電源ランプ (緑または橙)

点灯のしかたによって、電源ユニットの状態を示します。

E : 電源コネクタ

電源コードを接続します。冗長用の電源ユニットを搭載の場合、冗長用の電源ユニットにも電源コードを接続します。

F : キーボードインタフェースコネクタ

G : ネットワークインタフェースコネクタ

LAN ケーブルを接続します。左から順にネットワークインタフェースコネクタ 1, 2 となります。コネクタにあるステータスランプは右のとおりです。

H : SERVICE ランプスイッチ (青)

システム装置前面、背面の SERVICE ランプスイッチを押すと点灯します。SERVICE ランプスイッチは目印などに使用するためや MAINTENANCE ランプの表示切り替えのために点灯させます。システム動作には影響しません。

I : シリアルインタフェースコネクタ (COM1)

J : ディスプレイインタフェースコネクタ

K : 電源スロット

電源ユニットを搭載します。スロット番号は左から順に 1, 2 となります。電源スロット 2 には冗長用として、オプションの電源ユニットを搭載することができます。

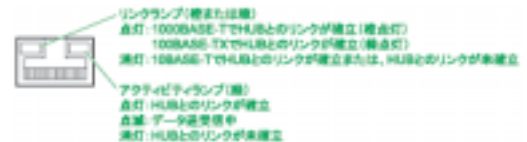

<システム装置および内蔵オプション編>

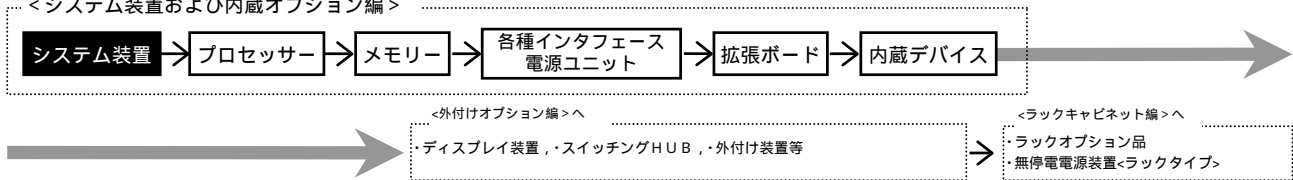

システム装置 [トライアルモデル] セットモデル

HA8000/RS210 (RS210 AH) RAID (SAS) トライアルモデル/ラックタイプ
 [Windows Server 2003 R2, Standard Edition 日本語版 (SP2) (5CAL 付き) プレインストールモデル]

モデル	プロセッサ	ディスクレイ コントローラ	内蔵 RAID	メモリー	CD-ROM/DVD-ROM	セット形名	希望小売価格	保守料(月額)	
								維持保守	出張修理
Windows Server 2003 R2, Standard Edition 日本語版 (SP2) (5CAL 付き) プレインストールモデル	Xeon E5205 (1.86GHz/6MB) ×1CPU	SAS	146GB 73GB 73GB × 3: RAID5 (*3) SAS: 15000r/min	1GB 512MB × 2: ECC DDR2 SDRAM: 667MHz	DVD-ROM (8倍速)	GQLR21AH-3624DNQ	¥501,900 (税抜) ¥478,000	¥3,893 (税抜) ¥3,708	¥2,922 (税抜) ¥2,783

HA8000/RS210 (RS210 AH) RAID (SAS) トライアルモデル/ラックタイプ
 [OSなしモデル]

モデル	プロセッサ	ディスクレイ コントローラ	内蔵 RAID	メモリー	CD-ROM/DVD-ROM	セット形名	希望小売価格	保守料(月額)	
								維持保守	出張修理
OSなしモデル	Xeon E5205 (1.86GHz/6MB) ×1CPU	SAS	146GB 73GB 73GB × 3: RAID5 (*3) SAS: 15000r/min	1GB 512MB × 2: ECC DDR2 SDRAM: 667MHz	DVD-ROM (8倍速)	GQAR21AH-3624DNQ	¥449,400 (税抜) ¥428,000	¥3,893 (税抜) ¥3,708	¥2,922 (税抜) ¥2,783

各モデル共通仕様	標準搭載品	1000BASE-Tx2
	標準添付品	JP1/ServerConductor/Agent (Windows)

*3: 標準のRAIDレベルは、RAID5です。RAIDレベル0, 1, JBODを選択の場合、別途RAID設定サービス(SD-41A1-N10G)を購入願います。

<システム装置および内蔵オプション編>

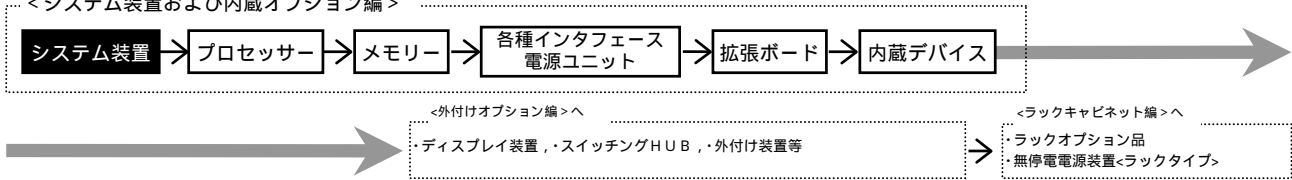

システム装置 [おまかせ安心モデル (3年)] セットモデル / カスタムモデル

HA8000/RS210 (RS210 AH) RAID (SAS) おまかせ安心モデル (3年) / ラックタイプ
[Windows Server 2008 Enterprise 日本語版 (25CAL 付き) プレインストールモデル] (*30)

モデル	プロセッサ	ディスプレイ コントローラ	内蔵 RAID	メモリー	DVD-ROM	セット形名	希望小売価格	保守料(月額)	
								維持保守	出張修理
Windows Server 2008 Enterprise 日本語版 (25CAL 付き) プレインストールモデル	Xeon E5450 (3GHz/2x6MB) ×1CPU	SAS	選択 (*2)(*3)	選択 (*1)	選択 (*9)	GQQR21AH-ABNNNN2	¥1,298,850 (税抜)¥1,237,000	¥4,323 (税抜)¥4,117	¥3,247 (税抜)¥3,092
	Xeon E5430 (2.66GHz/2x6MB) ×1CPU					GQQR21AH-AA NN NN2	¥1,228,500 (税抜)¥1,170,000	¥3,850 (税抜)¥3,667	¥2,888 (税抜)¥2,750
	Xeon E5405 (2GHz/2x6MB) ×1CPU					GQQR21AH-A9 NN NN2	¥1,146,600 (税抜)¥1,092,000	¥3,308 (税抜)¥3,150	¥2,485 (税抜)¥2,367
	Xeon X5260 (3.33GHz/6MB) ×1CPU					GQQR21AH-A7 NN NN2	¥1,229,550 (税抜)¥1,171,000	¥3,859 (税抜)¥3,675	¥2,896 (税抜)¥2,758
	Xeon E5205 (1.86GHz/6MB) ×1CPU					GQQR21AH-A6 NN NN2	¥1,051,050 (税抜)¥1,001,000	¥2,669 (税抜)¥2,542	¥2,003 (税抜)¥1,908

HA8000/RS210 (RS210 AH) RAID (SAS) おまかせ安心モデル (3年) / ラックタイプ
[Windows Server 2008 Standard 日本語版 (5CAL 付き) プレインストールモデル] (*30)

モデル	プロセッサ	ディスプレイ コントローラ	内蔵 RAID	メモリー	DVD-ROM	セット形名	希望小売価格	保守料(月額)	
								維持保守	出張修理
Windows Server 2008 Standard 日本語版 (5CAL 付き) プレインストールモデル	Xeon E5450 (3GHz/2x6MB) ×1CPU	SAS	選択 (*2)(*3)	選択 (*1)	選択 (*9)	GQPR21AH-ABNNNN2	¥784,350 (税抜)¥747,000	¥4,323 (税抜)¥4,117	¥3,092 (税抜)¥3,092
	Xeon E5430 (2.66GHz/2x6MB) ×1CPU					GQPR21AH-AA NN NN2	¥714,000 (税抜)¥680,000	¥3,850 (税抜)¥3,667	¥2,888 (税抜)¥2,750
	Xeon E5405 (2GHz/2x6MB) ×1CPU					GQPR21AH-A9 NN NN2	¥632,100 (税抜)¥602,000	¥3,308 (税抜)¥3,150	¥2,485 (税抜)¥2,367
	Xeon X5260 (3.33GHz/6MB) ×1CPU					GQPR21AH-A7 NN NN2	¥715,050 (税抜)¥681,000	¥3,859 (税抜)¥3,675	¥2,896 (税抜)¥2,758
	Xeon E5205 (1.86GHz/6MB) ×1CPU					GQPR21AH-A6 NN NN2	¥536,550 (税抜)¥511,000	¥2,669 (税抜)¥2,542	¥2,003 (税抜)¥1,908

各モデル共通仕様	標準搭載品	1000BASE-Tx2
	標準添付品	JP1/ServerConductor/Agent (Windows)

*1: メモリーボードは、搭載必須製品です。必要なメモリーボード(純正品)を選択の上、購入願います。
 *2: 内蔵ハードディスクは、搭載必須製品です。必要な内蔵ハードディスク(純正品)を選択の上、購入願います。
 *3: 標準のRAIDレベルは、RAID5です。RAIDレベル0,1,JBODを選択の場合、別途RAID設定サービス(SD-41A1-N10G)を購入願います。
 *9: DVD-ROMは、搭載必須製品です。必ず選択の上、購入願います。
 *30: Windows Server 2008環境には、制限事項がありますので「7. 仕様構成上の注意事項」「7.1 OS情報」「Windows Server 2008 プレインストールモデルの制限事項」を参照願います。

<システム装置および内蔵オプション編>

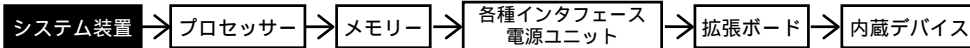

<外付けオプション編>へ

・ディスプレイ装置、・スイッチングHUB、・外付け装置等

<ラックキャビネット編>へ

・ラックオプション品
・無停電電源装置<ラックタイプ>

HA8000/RS210 (RS210 AH) RAID (SAS) おまかせ安心モデル (3年) / ラックタイプ
[Windows Server 2008 Enterprise 32-bit 日本語版 (25CAL 付き) プレインストールモデル] (*30)

モデル	プロセッサ	ディスプレイ コントローラ	内蔵 RAID	メモリー	DVD-ROM	セット形名	希望小売価格	保守料(月額)	
								維持保守	出張修理
Windows Server 2008 Enterprise 32-bit 日本語版 (25CAL 付き) プレインストールモデル	Xeon E5450 (3GHz/2x6MB) x1CPU	SAS	選択 (*2)(*3)	選択 (*1)	選択 (*9)	GQQR21AH-ABNNNN1	¥1,298,850 (税抜)¥1,237,000	¥4,323 (税抜)¥4,117	¥3,247 (税抜)¥3,092
	Xeon E5430 (2.66GHz/2x6MB) x1CPU					GQQR21AH-AANNNN1	¥1,228,500 (税抜)¥1,170,000	¥3,850 (税抜)¥3,667	¥2,888 (税抜)¥2,750
	Xeon E5405 (2GHz/2x6MB) x1CPU					GQQR21AH-A9NNNN1	¥1,146,600 (税抜)¥1,092,000	¥3,308 (税抜)¥3,150	¥2,485 (税抜)¥2,367
	Xeon X5260 (3.33GHz/6MB) x1CPU					GQQR21AH-A7NNNN1	¥1,229,550 (税抜)¥1,171,000	¥3,859 (税抜)¥3,675	¥2,896 (税抜)¥2,758
	Xeon E5205 (1.86GHz/6MB) x1CPU					GQQR21AH-A6NNNN1	¥1,051,050 (税抜)¥1,001,000	¥2,669 (税抜)¥2,542	¥2,003 (税抜)¥1,908

HA8000/RS210 (RS210 AH) RAID (SAS) おまかせ安心モデル (3年) / ラックタイプ
[Windows Server 2008 Standard 32-bit 日本語版 (5CAL 付き) プレインストールモデル] (*30)

モデル	プロセッサ	ディスプレイ コントローラ	内蔵 RAID	メモリー	DVD-ROM	セット形名	希望小売価格	保守料(月額)	
								維持保守	出張修理
Windows Server 2008 Standard 32-bit 日本語版 (5CAL 付き) プレインストールモデル	Xeon E5450 (3GHz/2x6MB) x1CPU	SAS	292GB 7レイ 146GB x 3:RAID5 (*3) SAS:15000r/min	2GB 1GB x 2:ECC DDR2 SDRAM:667MHz	DVD-ROM (8倍速)	GQPR21AH-AB35DN1	¥992,250 (税抜)¥945,000	¥5,696 (税抜)¥5,425	¥4,270 (税抜)¥4,067
			146GB 7レイ 73GB x 3:RAID5 (*3) SAS:15000r/min			GQPR21AH-AB34DN1	¥960,750 (税抜)¥915,000	¥5,486 (税抜)¥5,225	¥4,113 (税抜)¥3,917
			選択 (*2)(*3)	選択 (*1)	選択 (*9)	GQPR21AH-ABNNNN1	¥784,350 (税抜)¥747,000	¥4,323 (税抜)¥4,117	¥3,247 (税抜)¥3,092
	Xeon E5430 (2.66GHz/2x6MB) x1CPU		292GB 7レイ 146GB x 3:RAID5 (*3) SAS:15000r/min	2GB 1GB x 2:ECC DDR2 SDRAM:667MHz	DVD-ROM (8倍速)	GQPR21AH-AA35DN1	¥921,900 (税抜)¥878,000	¥5,232 (税抜)¥4,983	¥3,929 (税抜)¥3,742
			146GB 7レイ 73GB x 3:RAID5 (*3) SAS:15000r/min			GQPR21AH-AA34DN1	¥890,400 (税抜)¥848,000	¥5,022 (税抜)¥4,783	¥3,772 (税抜)¥3,592
			選択 (*2)(*3)	選択 (*1)	選択 (*9)	GQPR21AH-AANNNN1	¥714,000 (税抜)¥680,000	¥3,850 (税抜)¥3,667	¥2,888 (税抜)¥2,750
	Xeon E5405 (2GHz/2x6MB) x1CPU		292GB 7レイ 146GB x 3:RAID5 (*3) SAS:15000r/min	2GB 1GB x 2:ECC DDR2 SDRAM:667MHz	DVD-ROM (8倍速)	GQPR21AH-A935DN1	¥787,500 (税抜)¥750,000	¥4,331 (税抜)¥4,125	¥3,247 (税抜)¥3,092
			146GB 7レイ 73GB x 3:RAID5 (*3) SAS:15000r/min			GQPR21AH-A934DN1	¥756,000 (税抜)¥720,000	¥4,121 (税抜)¥3,925	¥3,089 (税抜)¥2,942
			選択 (*2)(*3)	選択 (*1)	選択 (*9)	GQPR21AH-A9NNNN1	¥632,100 (税抜)¥602,000	¥3,308 (税抜)¥3,150	¥2,485 (税抜)¥2,367
	Xeon X5260 (3.33GHz/6MB) x1CPU		292GB 7レイ 146GB x 3:RAID5 (*3) SAS:15000r/min	2GB 1GB x 2:ECC DDR2 SDRAM:667MHz	DVD-ROM (8倍速)	GQPR21AH-A735DN1	¥904,050 (税抜)¥861,000	¥5,110 (税抜)¥4,867	¥3,833 (税抜)¥3,650
			146GB 7レイ 73GB x 3:RAID5 (*3) SAS:15000r/min			GQPR21AH-A734DN1	¥872,550 (税抜)¥831,000	¥4,900 (税抜)¥4,667	¥3,675 (税抜)¥3,500
			選択 (*2)(*3)	選択 (*1)	選択 (*9)	GQPR21AH-A7NNNN1	¥715,050 (税抜)¥681,000	¥3,859 (税抜)¥3,675	¥2,896 (税抜)¥2,758
	Xeon E5205 (1.86GHz/6MB) x1CPU		292GB 7レイ 146GB x 3:RAID5 (*3) SAS:15000r/min	2GB 1GB x 2:ECC DDR2 SDRAM:667MHz	DVD-ROM (8倍速)	GQPR21AH-A635DN1	¥742,350 (税抜)¥707,000	¥4,034 (税抜)¥3,842	¥3,027 (税抜)¥2,883
			146GB 7レイ 73GB x 3:RAID5 (*3) SAS:15000r/min			GQPR21AH-A634DN1	¥710,850 (税抜)¥677,000	¥3,824 (税抜)¥3,642	¥2,870 (税抜)¥2,733
			選択 (*2)(*3)	選択 (*1)	選択 (*9)	GQPR21AH-A6NNNN1	¥536,550 (税抜)¥511,000	¥2,669 (税抜)¥2,542	¥2,003 (税抜)¥1,908

各モデル共通仕様	標準搭載品	1000BASE-Tx2
	標準添付品	JP1/ServerConductor/Agent (Windows)

*1: メモリーボードは、搭載必須製品です。必要なメモリーボード(純正品)を選択の上、購入願います。
 *2: 内蔵ハードディスクは、搭載必須製品です。必要な内蔵ハードディスク(純正品)を選択の上、購入願います。
 *3: 標準のRAIDレベルは、RAID5です。RAIDレベル0,1,JBODを選択の場合、別途RAID設定サービス(SD-41A1-N106)を購入願います。
 *9: DVD-ROMは、搭載必須製品です。必ず選択の上、購入願います。
 *30: Windows Server 2008 環境には、制限事項がありますので「7.5 仕様構成上の注意事項」「7.1 OS 情報」「Windows Server 2008 プレインストールモデルの制限事項」を参照願います。

<システム装置および内蔵オプション編>

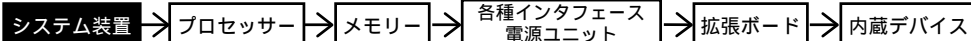

<外付けオプション編>へ

・ディスプレイ装置、・スイッチングHUB、・外付け装置等

<ラックキャビネット編>へ

・ラックオプション品
・無停電電源装置<ラックタイプ>

HA8000/RS210 (RS210 AH) RAID (SAS) おまかせ安心モデル (3年) /ラックタイプ
 [Windows Server 2003 R2, Enterprise x64 Edition 日本語版 (SP2) (25CAL 付き) プレインストールモデル] (*20)

モデル	プロセッサ	ディスプレイ コントローラ	内蔵 RAID	メモリー	CD-ROM/DVD-ROM	セット形名	希望小売価格	保守料 (月額)	
								維持保守	出張修理
Windows Server 2003 R2, Enterprise x64 Edition 日本語版 (SP2) (25CAL 付き) プレインストールモデル	Xeon E5450 (3GHz/2x6MB) ×1CPU	SAS	選択 (*2)(*3)	選択 (*1)	選択 (*5)	GQMR21AH-ABNNNN2	¥1,298,850 (税抜)¥1,237,000	¥4,323 (税抜)¥4,117	¥3,247 (税抜)¥3,092
	Xeon E5430 (2.66GHz/2x6MB) ×1CPU					GQMR21AH-AAANN2	¥1,228,500 (税抜)¥1,170,000	¥3,850 (税抜)¥3,667	¥2,888 (税抜)¥2,750
	Xeon E5405 (2GHz/2x6MB) ×1CPU					GQMR21AH-A9NNNN2	¥1,146,600 (税抜)¥1,092,000	¥3,308 (税抜)¥3,150	¥2,485 (税抜)¥2,367
	Xeon X5260 (3.33GHz/6MB) ×1CPU					GQMR21AH-A7NNNN2	¥1,229,550 (税抜)¥1,171,000	¥3,859 (税抜)¥3,675	¥2,896 (税抜)¥2,758
	Xeon E5205 (1.86GHz/6MB) ×1CPU					GQMR21AH-A6NNNN2	¥1,051,050 (税抜)¥1,001,000	¥2,669 (税抜)¥2,542	¥2,003 (税抜)¥1,908

HA8000/RS210 (RS210 AH) RAID (SAS) おまかせ安心モデル (3年) /ラックタイプ
 [Windows Server 2003 R2, Standard x64 Edition 日本語版 (SP2) (5CAL 付き) プレインストールモデル] (*20)

モデル	プロセッサ	ディスプレイ コントローラ	内蔵 RAID	メモリー	CD-ROM/DVD-ROM	セット形名	希望小売価格	保守料 (月額)	
								維持保守	出張修理
Windows Server 2003 R2, Standard x64 Edition 日本語版 (SP2) (5CAL 付き) プレインストールモデル	Xeon E5450 (3GHz/2x6MB) ×1CPU	SAS	選択 (*2)(*3)	選択 (*1)	選択 (*5)	GQLR21AH-ABNNNN2	¥784,350 (税抜)¥747,000	¥4,323 (税抜)¥4,117	¥3,247 (税抜)¥3,092
	Xeon E5430 (2.66GHz/2x6MB) ×1CPU					GQLR21AH-AAANN2	¥714,000 (税抜)¥680,000	¥3,850 (税抜)¥3,667	¥2,888 (税抜)¥2,750
	Xeon E5405 (2GHz/2x6MB) ×1CPU					GQLR21AH-A9NNNN2	¥632,100 (税抜)¥602,000	¥3,308 (税抜)¥3,150	¥2,485 (税抜)¥2,367
	Xeon X5260 (3.33GHz/6MB) ×1CPU					GQLR21AH-A7NNNN2	¥715,050 (税抜)¥681,000	¥3,859 (税抜)¥3,675	¥2,896 (税抜)¥2,758
	Xeon E5205 (1.86GHz/6MB) ×1CPU					GQLR21AH-A6NNNN2	¥536,550 (税抜)¥511,000	¥2,669 (税抜)¥2,542	¥2,003 (税抜)¥1,908

各モデル共通仕様	標準搭載品	1000BASE-Tx2
	標準添付品	JP1/ServerConductor/Agent (Windows)

*1: メモリーボードは、搭載必須製品です。必要なメモリーボード(純正品)を選択の上、購入願います。
 *2: 内蔵ハードディスクは、搭載必須製品です。必要な内蔵ハードディスク(純正品)を選択の上、購入願います。
 *3: 標準の RAID レベルは、RAID5 です。RAID レベル 0, 1, JBOD を選択の場合、別途 RAID 設定サービス (SD-41A1-N10G) を購入願います。
 *5: CD-ROM/DVD-ROM は、搭載必須製品です。必要なデバイスを選択の上、購入願います。
 *20: Windows Server 2003 x64 Editions 環境には、制限事項がありますので「7.7.3 構成上の注意事項」「7.1 OS 情報」「Windows Server 2003 x64 Editions プレインストールモデルの制限事項」を参照願います。

<システム装置および内蔵オプション編>

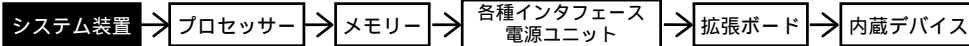

<外付けオプション編>

・ディスプレイ装置、・スイッチングHUB、・外付け装置等

<ラックキャビネット編>

・ラックオプション品
・無停電電源装置<ラックタイプ>

HA8000/RS210 (RS210 AH) RAID (SAS) おまかせ安心モデル (3年) / ラックタイプ
[Windows Server 2003 R2, Enterprise Edition 日本語版 (SP2) (25CAL 付き) プレインストールモデル]

モデル	プロセッサ	ディスプレイ コントローラ	内蔵 RAID	メモリー	CD-ROM/DVD-ROM	セット形名	希望小売価格	保守料(月額)	
								維持保守	出張修理
Windows Server 2003 R2, Enterprise Edition 日本語版 (SP2) (25CAL 付き) プレインストールモデル	Xeon E5450 (3GHz/2x6MB) ×1CPU	SAS	選択 (*2)(*3)	選択 (*1)	選択 (*5)	GQMR21AH-ABNNNN1	¥1,298,850 (税抜)¥1,237,000	¥4,323 (税抜)¥4,117	¥3,247 (税抜)¥3,092
	Xeon E5430 (2.66GHz/2x6MB) ×1CPU					GQMR21AH-AANNNN1	¥1,228,500 (税抜)¥1,170,000	¥3,850 (税抜)¥3,667	¥2,888 (税抜)¥2,750
	Xeon E5405 (2GHz/2x6MB) ×1CPU					GQMR21AH-A9NNNN1	¥1,146,600 (税抜)¥1,092,000	¥3,308 (税抜)¥3,150	¥2,485 (税抜)¥2,367
	Xeon X5260 (3.33GHz/6MB) ×1CPU					GQMR21AH-A7NNNN1	¥1,229,550 (税抜)¥1,171,000	¥3,859 (税抜)¥3,675	¥2,896 (税抜)¥2,758
	Xeon E5205 (1.86GHz/6MB) ×1CPU					GQMR21AH-A6NNNN1	¥1,051,050 (税抜)¥1,001,000	¥2,669 (税抜)¥2,542	¥2,003 (税抜)¥1,908

HA8000/RS210 (RS210 AH) RAID (SAS) おまかせ安心モデル (3年) / ラックタイプ
[Windows Server 2003 R2, Standard Edition 日本語版 (SP2) (5CAL 付き) プレインストールモデル]

モデル	プロセッサ	ディスプレイ コントローラ	内蔵 RAID	メモリー	CD-ROM/DVD-ROM	セット形名	希望小売価格	保守料(月額)	
								維持保守	出張修理
Windows Server 2003 R2, Standard Edition 日本語版 (SP2) (5CAL 付き) プレインストールモデル	Xeon E5450 (3GHz/2x6MB) ×1CPU	SAS	292GB 7レイ 146GB × 3: RAID5 (*3) SAS: 15000r/min	2GB 1GB × 2: ECC DDR2 SDRAM: 667MHz	DVD-ROM (8倍速)	GQLR21AH-AB35DN1	¥992,250 (税抜)¥945,000	¥5,696 (税抜)¥5,425	¥4,270 (税抜)¥4,067
			146GB 7レイ 73GB × 3: RAID5 (*3) SAS: 15000r/min			GQLR21AH-AB34DN1	¥960,750 (税抜)¥915,000	¥5,486 (税抜)¥5,225	¥4,113 (税抜)¥3,917
			選択 (*2)(*3)	選択 (*1)	選択 (*5)	GQLR21AH-ABNNNN1	¥784,350 (税抜)¥747,000	¥4,323 (税抜)¥4,117	¥3,247 (税抜)¥3,092
	Xeon E5430 (2.66GHz/2x6MB) ×1CPU		292GB 7レイ 146GB × 3: RAID5 (*3) SAS: 15000r/min	2GB 1GB × 2: ECC DDR2 SDRAM: 667MHz	DVD-ROM (8倍速)	GQLR21AH-AA35DN1	¥921,900 (税抜)¥878,000	¥5,232 (税抜)¥4,983	¥3,929 (税抜)¥3,742
			146GB 7レイ 73GB × 3: RAID5 (*3) SAS: 15000r/min			GQLR21AH-AA34DN1	¥890,400 (税抜)¥848,000	¥5,022 (税抜)¥4,783	¥3,772 (税抜)¥3,592
			選択 (*2)(*3)	選択 (*1)	選択 (*5)	GQLR21AH-AANNNN1	¥714,000 (税抜)¥680,000	¥3,850 (税抜)¥3,667	¥2,888 (税抜)¥2,750
	Xeon E5405 (2GHz/2x6MB) ×1CPU		292GB 7レイ 146GB × 3: RAID5 (*3) SAS: 15000r/min	2GB 1GB × 2: ECC DDR2 SDRAM: 667MHz	DVD-ROM (8倍速)	GQLR21AH-A935DN1	¥787,500 (税抜)¥750,000	¥4,331 (税抜)¥4,125	¥3,247 (税抜)¥3,092
			146GB 7レイ 73GB × 3: RAID5 (*3) SAS: 15000r/min			GQLR21AH-A934DN1	¥756,000 (税抜)¥720,000	¥4,121 (税抜)¥3,925	¥3,089 (税抜)¥2,942
			選択 (*2)(*3)	選択 (*1)	選択 (*5)	GQLR21AH-A9NNNN1	¥632,100 (税抜)¥602,000	¥3,308 (税抜)¥3,150	¥2,485 (税抜)¥2,367
	Xeon X5260 (3.33GHz/6MB) ×1CPU		292GB 7レイ 146GB × 3: RAID5 (*3) SAS: 15000r/min	2GB 1GB × 2: ECC DDR2 SDRAM: 667MHz	DVD-ROM (8倍速)	GQLR21AH-A735DN1	¥904,050 (税抜)¥861,000	¥5,110 (税抜)¥4,867	¥3,833 (税抜)¥3,650
			146GB 7レイ 73GB × 3: RAID5 (*3) SAS: 15000r/min			GQLR21AH-A734DN1	¥872,550 (税抜)¥831,000	¥4,900 (税抜)¥4,667	¥3,675 (税抜)¥3,500
			選択 (*2)(*3)	選択 (*1)	選択 (*5)	GQLR21AH-A7NNNN1	¥715,050 (税抜)¥681,000	¥3,859 (税抜)¥3,675	¥2,896 (税抜)¥2,758
	Xeon E5205 (1.86GHz/6MB) ×1CPU		292GB 7レイ 146GB × 3: RAID5 (*3) SAS: 15000r/min	2GB 1GB × 2: ECC DDR2 SDRAM: 667MHz	DVD-ROM (8倍速)	GQLR21AH-A635DN1	¥742,350 (税抜)¥707,000	¥4,034 (税抜)¥3,842	¥3,027 (税抜)¥2,883
			146GB 7レイ 73GB × 3: RAID5 (*3) SAS: 15000r/min			GQLR21AH-A634DN1	¥710,850 (税抜)¥677,000	¥3,824 (税抜)¥3,642	¥2,870 (税抜)¥2,733
			選択 (*2)(*3)	選択 (*1)	選択 (*5)	GQLR21AH-A6NNNN1	¥536,550 (税抜)¥511,000	¥2,669 (税抜)¥2,542	¥2,003 (税抜)¥1,908

HA8000/RS210 (RS210 AH) RAID (SAS) おまかせ安心モデル (3年) / ラックタイプ
[OSなしモデル]

モデル	プロセッサ	ディスプレイ コントローラ	内蔵 RAID	メモリー	CD-ROM/DVD-ROM	セット形名	希望小売価格	保守料(月額)	
								維持保守	出張修理
OSなしモデル	Xeon E5450 (3GHz/2x6MB) ×1CPU	SAS	選択 (*2)(*3)	選択 (*1)	選択 (*5)	GQAR21AH-ABNNNN0	¥763,350 (税抜)¥727,000	¥4,323 (税抜)¥4,117	¥3,247 (税抜)¥3,092
	Xeon E5430 (2.66GHz/2x6MB) ×1CPU					GQAR21AH-AANNNN0	¥693,000 (税抜)¥660,000	¥3,850 (税抜)¥3,667	¥2,888 (税抜)¥2,750
	Xeon E5405 (2GHz/2x6MB) ×1CPU					GQAR21AH-A9NNNN0	¥611,100 (税抜)¥582,000	¥3,308 (税抜)¥3,150	¥2,485 (税抜)¥2,367
	Xeon X5260 (3.33GHz/6MB) ×1CPU					GQAR21AH-A7NNNN0	¥694,050 (税抜)¥661,000	¥3,859 (税抜)¥3,675	¥2,896 (税抜)¥2,758
	Xeon E5205 (1.86GHz/6MB) ×1CPU					GQAR21AH-A6NNNN0	¥515,550 (税抜)¥491,000	¥2,669 (税抜)¥2,542	¥2,003 (税抜)¥1,908

各モデル共通仕様	標準搭載品	1000BASE-Tx2
	標準添付品	JP1/ServerConductor/Agent (Windows)

*1: メモリーボードは、搭載必須製品です。必要なメモリーボード(純正品)を選択の上、購入願います。
 *2: 内蔵ハードディスクは、搭載必須製品です。必要な内蔵ハードディスク(純正品)を選択の上、購入願います。
 *3: 標準のRAIDレベルは、RAID5です。RAIDレベル0、1、JBODを選択の場合、別途RAID設定サービス(SD-41A1-N10G)を購入願います。
 *5: CD-ROM/DVD-ROMは、搭載必須製品です。必要なデバイスを選択の上、購入願います。

<システム装置および内蔵オプション編>

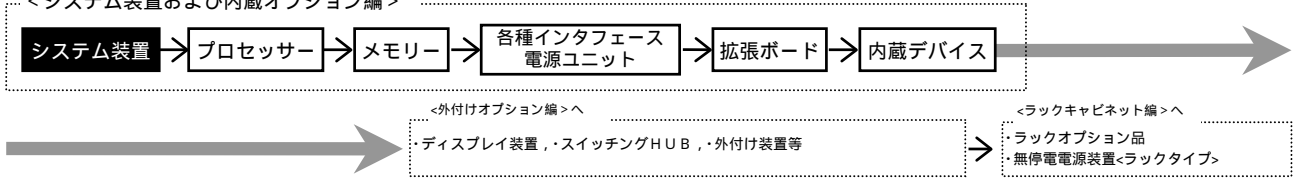

HA8000/RS210 (RS210 BH) RAID (シリアルATA) おまかせ安心モデル (3年) / ラックタイプ
 [Windows Server 2008 Enterprise 日本語版 (25CAL 付き) プレインストールモデル] (*30)

モデル	プロセッサ	ディスプレイ コントローラ	内蔵 RAID	メモリー	DVD-ROM	セット形名	希望小売価格	保守料(月額)	
								維持保守	出張修理
Windows Server 2008 Enterprise 日本語版 (25CAL 付き) プレインストールモデル	Xeon E5450 (3GHz/2x6MB) ×1CPU	シリアル ATA	選択 (*2)(*3)	選択 (*1)	選択 (*9)	GQQR21BH-ABNNNN2	¥1,218,000 (税抜)¥1,160,000	¥3,780 (税抜)¥3,600	¥2,835 (税抜)¥2,700
	Xeon E5430 (2.66GHz/2x6MB) ×1CPU					GQQR21BH-AANNNN2	¥1,176,000 (税抜)¥1,120,000	¥3,500 (税抜)¥3,333	¥2,625 (税抜)¥2,500
	Xeon E5405 (2GHz/2x6MB) ×1CPU					GQQR21BH-A9NNNN2	¥1,111,950 (税抜)¥1,059,000	¥3,071 (税抜)¥2,925	¥2,302 (税抜)¥2,192
	Xeon X5260 (3.33GHz/6MB) ×1CPU					GQQR21BH-A7NNNN2	¥1,130,850 (税抜)¥1,077,000	¥3,203 (税抜)¥3,050	¥2,407 (税抜)¥2,292
	Xeon E5205 (1.86GHz/6MB) ×1CPU					GQQR21BH-A6NNNN2	¥1,050,000 (税抜)¥1,000,000	¥2,660 (税抜)¥2,533	¥1,995 (税抜)¥1,900

HA8000/RS210 (RS210 BH) RAID (シリアルATA) おまかせ安心モデル (3年) / ラックタイプ
 [Windows Server 2008 Standard 日本語版 (5CAL 付き) プレインストールモデル] (*30)

モデル	プロセッサ	ディスプレイ コントローラ	内蔵 RAID	メモリー	DVD-ROM	セット形名	希望小売価格	保守料(月額)	
								維持保守	出張修理
Windows Server 2008 Standard 日本語版 (5CAL 付き) プレインストールモデル	Xeon E5450 (3GHz/2x6MB) ×1CPU	シリアル ATA	選択 (*2)(*3)	選択 (*1)	選択 (*9)	GQPR21BH-ABNNNN2	¥703,500 (税抜)¥670,000	¥3,780 (税抜)¥3,600	¥2,835 (税抜)¥2,700
	Xeon E5430 (2.66GHz/2x6MB) ×1CPU					GQPR21BH-AANNNN2	¥661,500 (税抜)¥630,000	¥3,500 (税抜)¥3,333	¥2,625 (税抜)¥2,500
	Xeon E5405 (2GHz/2x6MB) ×1CPU					GQPR21BH-A9NNNN2	¥597,450 (税抜)¥569,000	¥3,071 (税抜)¥2,925	¥2,302 (税抜)¥2,192
	Xeon X5260 (3.33GHz/6MB) ×1CPU					GQPR21BH-A7NNNN2	¥616,350 (税抜)¥587,000	¥3,203 (税抜)¥3,050	¥2,407 (税抜)¥2,292
	Xeon E5205 (1.86GHz/6MB) ×1CPU					GQPR21BH-A6NNNN2	¥535,500 (税抜)¥510,000	¥2,660 (税抜)¥2,533	¥1,995 (税抜)¥1,900

各モデル共通仕様	標準搭載品	1000BASE-Tx2
	標準添付品	JP1/ServerConductor/Agent (Windows)

*1: メモリーボードは、搭載必須製品です。必要なメモリーボード(純正品)を選択の上、購入願います。
 *2: 内蔵ハードディスクは、搭載必須製品です。必要な内蔵ハードディスク(純正品)を選択の上、購入願います。
 *3: 標準のRAIDレベルは、RAID5です。RAIDレベル0,1,JBODを選択の場合、別途RAID設定サービス(SD-41A1-N10G)を購入願います。
 *9: DVD-ROMは、搭載必須製品です。必ず選択の上、購入願います。
 *30: Windows Server 2008 環境には、制限事項がありますので「7.5 構成上の注意事項」「7.1 OS 情報」「Windows Server 2008 プレインストールモデルの制限事項」を参照願います。

<システム装置および内蔵オプション編>

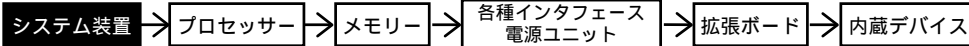

<外付けオプション編>へ

・ディスプレイ装置、・スイッチングHUB、・外付け装置等

<ラックキャビネット編>へ

・ラックオプション品
・無停電電源装置<ラックタイプ>

HA8000/RS210 (RS210 BH) RAID (シリアルATA) おまかせ安心モデル (3年) / ラックタイプ
[Windows Server 2008 Enterprise 32-bit 日本語版(25CAL 付き) プレインストールモデル] (*30)

モデル	プロセッサ	ディスプレイ コントローラ	内蔵 RAID	メモリー	DVD-ROM	セット形名	希望小売価格 (税抜)	保守料(月額)	
								維持保守	出張修理
Windows Server 2008 Enterprise 32-bit 日本語版(25CAL 付き) プレインストールモデル	Xeon E5450 (3GHz/2x6MB) ×1CPU	シリアル ATA	選択 (*2)(*3)	選択 (*1)	選択 (*9)	GQQR21BH-ABNNNN1	¥1,218,000 (税抜)¥1,160,000	¥3,780 (税抜)¥3,600	¥2,835 (税抜)¥2,700
	Xeon E5430 (2.66GHz/2x6MB) ×1CPU					GQQR21BH-AANNNN1	¥1,176,000 (税抜)¥1,120,000	¥3,500 (税抜)¥3,333	¥2,625 (税抜)¥2,500
	Xeon E5405 (2GHz/2x6MB) ×1CPU					GQQR21BH-A9NNNN1	¥1,111,950 (税抜)¥1,059,000	¥3,071 (税抜)¥2,925	¥2,302 (税抜)¥2,192
	Xeon X5260 (3.33GHz/6MB) ×1CPU					GQQR21BH-A7NNNN1	¥1,130,850 (税抜)¥1,077,000	¥3,203 (税抜)¥3,050	¥2,407 (税抜)¥2,292
	Xeon E5205 (1.86GHz/6MB) ×1CPU					GQQR21BH-A6NNNN1	¥1,050,000 (税抜)¥1,000,000	¥2,660 (税抜)¥2,533	¥1,995 (税抜)¥1,900

HA8000/RS210 (RS210 BH) RAID (シリアルATA) おまかせ安心モデル (3年) / ラックタイプ
[Windows Server 2008 Standard 32-bit 日本語版(5CAL 付き) プレインストールモデル] (*30)

モデル	プロセッサ	ディスプレイ コントローラ	内蔵 RAID	メモリー	DVD-ROM	セット形名	希望小売価格 (税抜)	保守料(月額)	
								維持保守	出張修理
Windows Server 2008 Standard 32-bit 日本語版(5CAL 付き) プレインストールモデル	Xeon E5450 (3GHz/2x6MB) ×1CPU	シリアル ATA	500GB フレイ 250GB × 3: RAID5 (*3) 7200r/min	2GB 1GB × 2: ECC DDR2 SDRAM: 667MHz	DVD-ROM (8倍速)	GQPR21BH-AB32DN1	¥924,000 (税抜)¥880,000	¥5,250 (税抜)¥5,000	¥3,938 (税抜)¥3,750
				1GB 512MB × 2: ECC DDR2 SDRAM: 667MHz		GQPR21BH-AB22DN1	¥876,750 (税抜)¥835,000	¥4,935 (税抜)¥4,700	¥3,701 (税抜)¥3,525
				選択 (*2)(*3)		選択 (*1)	選択 (*9)	GQPR21BH-ABNNNN1	¥703,500 (税抜)¥670,000
	Xeon E5430 (2.66GHz/2x6MB) ×1CPU		500GB フレイ 250GB × 3: RAID5 (*3) 7200r/min	2GB 1GB × 2: ECC DDR2 SDRAM: 667MHz	DVD-ROM (8倍速)	GQPR21BH-AA32DN1	¥882,000 (税抜)¥840,000	¥4,970 (税抜)¥4,733	¥3,728 (税抜)¥3,550
				1GB 512MB × 2: ECC DDR2 SDRAM: 667MHz		GQPR21BH-AA22DN1	¥834,750 (税抜)¥795,000	¥4,655 (税抜)¥4,433	¥3,491 (税抜)¥3,325
				選択 (*2)(*3)		選択 (*1)	選択 (*9)	GQPR21BH-AANNNN1	¥661,500 (税抜)¥630,000
	Xeon E5405 (2GHz/2x6MB) ×1CPU		500GB フレイ 250GB × 3: RAID5 (*3) 7200r/min	2GB 1GB × 2: ECC DDR2 SDRAM: 667MHz	DVD-ROM (8倍速)	GQPR21BH-A932DN1	¥765,450 (税抜)¥729,000	¥4,192 (税抜)¥3,992	¥3,142 (税抜)¥2,992
				1GB 512MB × 2: ECC DDR2 SDRAM: 667MHz		GQPR21BH-A922DN1	¥718,200 (税抜)¥684,000	¥3,877 (税抜)¥3,692	¥2,905 (税抜)¥2,767
				選択 (*2)(*3)		選択 (*1)	選択 (*9)	GQPR21BH-A9NNNN1	¥597,450 (税抜)¥569,000
	Xeon X5260 (3.33GHz/6MB) ×1CPU		500GB フレイ 250GB × 3: RAID5 (*3) 7200r/min	2GB 1GB × 2: ECC DDR2 SDRAM: 667MHz	DVD-ROM (8倍速)	GQPR21BH-A732DN1	¥817,950 (税抜)¥779,000	¥4,541 (税抜)¥4,325	¥3,404 (税抜)¥3,242
				1GB 512MB × 2: ECC DDR2 SDRAM: 667MHz		GQPR21BH-A722DN1	¥770,700 (税抜)¥734,000	¥4,226 (税抜)¥4,025	¥3,168 (税抜)¥3,017
				選択 (*2)(*3)		選択 (*1)	選択 (*9)	GQPR21BH-A7NNNN1	¥616,350 (税抜)¥587,000
Xeon E5205 (1.86GHz/6MB) ×1CPU	500GB フレイ 250GB × 3: RAID5 (*3) 7200r/min	2GB 1GB × 2: ECC DDR2 SDRAM: 667MHz	DVD-ROM (8倍速)	GQPR21BH-A632DN1	¥656,250 (税抜)¥625,000	¥3,465 (税抜)¥3,300	¥2,599 (税抜)¥2,475		
		1GB 512MB × 2: ECC DDR2 SDRAM: 667MHz		GQPR21BH-A622DN1	¥609,000 (税抜)¥580,000	¥3,150 (税抜)¥3,000	¥2,363 (税抜)¥2,250		
		選択 (*2)(*3)		選択 (*1)	選択 (*9)	GQPR21BH-A6NNNN1	¥535,500 (税抜)¥510,000	¥2,660 (税抜)¥2,533	¥1,995 (税抜)¥1,900

各モデル共通仕様	標準搭載品	1000BASE-Tx2
	標準添付品	JP1/ServerConductor/Agent (Windows)

*1: メモリーボードは、搭載必須製品です。必要なメモリーボード(純正品)を選択の上、購入願います。
 *2: 内蔵ハードディスクは、搭載必須製品です。必要な内蔵ハードディスク(純正品)を選択の上、購入願います。
 *3: 標準のRAIDレベルは、RAID5です。RAIDレベル0,1,JBODを選択の場合、別途RAID設定サービス(SD-41A1-N106)を購入願います。
 *9: DVD-ROMは、搭載必須製品です。必ず選択の上、購入願います。
 *30: Windows Server 2008 環境には、制限事項がありますので「7.5 外構成上の注意事項」「7.1 OS 情報」「Windows Server 2008 プレインストールモデルの制限事項」を参照願います。

<システム装置および内蔵オプション編>

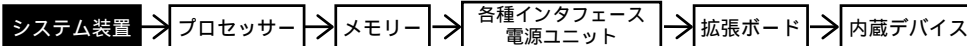

<外付けオプション編>へ

ディスプレイ装置、スイッチングHUB、外付け装置等

<ラックキャビネット編>へ

ラックオプション品
無停電電源装置<ラックタイプ>

HA8000/RS210 (RS210 BH) RAID (シリアルATA) おまかせ安心モデル (3年) / ラックタイプ
 [Windows Server 2003 R2, Enterprise x64 Edition 日本語版 (SP2) (25CAL 付き) プレインストールモデル] (*20)

モデル	プロセッサ	ディスプレイ コントローラ	内蔵 RAID	メモリー	CD-ROM/DVD-ROM	セット形名	希望小売価格	保守料 (月額)	
								維持保守	出張修理
Windows Server 2003 R2, Enterprise x64 Edition 日本語版 (SP2) (25CAL 付き) プレインストールモデル	Xeon E5450 (3GHz/2x6MB) ×1CPU	シリアル ATA	選択 (*2)(*3)	選択 (*1)	選択 (*5)	GQMR21BH-ABNNNN2	¥1,218,000	¥3,780	¥2,835
	(税抜)¥1,160,000						(税抜)¥3,600	(税抜)¥2,700	
	Xeon E5430 (2.66GHz/2x6MB) ×1CPU						¥1,176,000	¥3,500	¥2,625
	(税抜)¥1,120,000						(税抜)¥3,333	(税抜)¥2,500	
	Xeon E5405 (2GHz/2x6MB) ×1CPU						¥1,111,950	¥3,071	¥2,302
(税抜)¥1,059,000	(税抜)¥2,925	(税抜)¥2,192							
Xeon X5260 (3.33GHz/6MB) ×1CPU	¥1,130,850	¥3,203	¥2,407						
(税抜)¥1,077,000	(税抜)¥3,050	(税抜)¥2,292							
Xeon E5205 (1.86GHz/6MB) ×1CPU	¥1,050,000	¥2,660	¥1,995						
(税抜)¥1,000,000	(税抜)¥2,533	(税抜)¥1,900							

HA8000/RS210 (RS210 BH) RAID (シリアルATA) おまかせ安心モデル (3年) / ラックタイプ
 [Windows Server 2003 R2, Standard x64 Edition 日本語版 (SP2) (5CAL 付き) プレインストールモデル] (*20)

モデル	プロセッサ	ディスプレイ コントローラ	内蔵 RAID	メモリー	CD-ROM/DVD-ROM	セット形名	希望小売価格	保守料 (月額)	
								維持保守	出張修理
Windows Server 2003 R2, Standard x64 Edition 日本語版 (SP2) (5CAL 付き) プレインストールモデル	Xeon E5450 (3GHz/2x6MB) ×1CPU	シリアル ATA	選択 (*2)(*3)	選択 (*1)	選択 (*5)	GQLR21BH-ABNNNN2	¥703,500	¥3,780	¥2,835
	(税抜)¥670,000						(税抜)¥3,600	(税抜)¥2,700	
	Xeon E5430 (2.66GHz/2x6MB) ×1CPU						¥661,500	¥3,500	¥2,625
	(税抜)¥630,000						(税抜)¥3,333	(税抜)¥2,500	
	Xeon E5405 (2GHz/2x6MB) ×1CPU						¥597,450	¥3,071	¥2,302
(税抜)¥569,000	(税抜)¥2,925	(税抜)¥2,192							
Xeon X5260 (3.33GHz/6MB) ×1CPU	¥616,350	¥3,203	¥2,407						
(税抜)¥587,000	(税抜)¥3,050	(税抜)¥2,292							
Xeon E5205 (1.86GHz/6MB) ×1CPU	¥535,500	¥2,660	¥1,995						
(税抜)¥510,000	(税抜)¥2,533	(税抜)¥1,900							

各モデル共通仕様	標準搭載品	1000BASE-Tx2
	標準添付品	JP1/ServerConductor/Agent (Windows)

*1: メモリーボードは、搭載必須製品です。必要なメモリーボード(純正品)を選択の上、購入願います。

*2: 内蔵ハードディスクは、搭載必須製品です。必要な内蔵ハードディスク(純正品)を選択の上、購入願います。

*3: 標準のRAIDレベルは、RAID5です。RAIDレベル0, 1, JBODを選択の場合、別途RAID設定サービス(SD-41A1-N106)を購入願います。

*5: CD-ROM/DVD-ROMは、搭載必須製品です。必要なデバイスを選択の上、購入願います。

*20: Windows Server 2003 x64 Editions 環境には、制限事項がありますので「7.1 OS情報」/「Windows Server 2003 x64 Editions プレインストールモデルの制限事項」を参照願います。

<システム装置および内蔵オプション編>

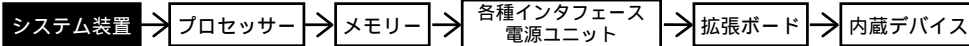

<外付けオプション編>

・ディスプレイ装置、・スイッチングHUB、・外付け装置等

<ラックキャビネット編>

・ラックオプション品
・無停電電源装置<ラックタイプ>

HA8000/RS210 (RS210 BH) RAID (シリアルATA) おまかせ安心モデル (3年) / ラックタイプ
[Windows Server 2003 R2, Enterprise Edition 日本語版 (SP2) (25CAL 付き) プレインストールモデル]

モデル	プロセッサ	ディスプレイ コントローラ	内蔵 RAID	メモリー	CD-ROM/DVD-ROM	セット形名	希望小売価格	保守料(月額)	
								維持保守	出張修理
Windows Server 2003 R2, Enterprise Edition 日本語版 (SP2) (25CAL 付き) プレインストールモデル	Xeon E5450 (3GHz/2x6MB) x1CPU	シリアル ATA	選択 (*2)(*3)	選択 (*1)	選択 (*5)	GQMR21BH-ABNNNN1	¥1,218,000 (税抜)¥1,160,000	¥3,780 (税抜)¥3,600	¥2,835 (税抜)¥2,700
	Xeon E5430 (2.66GHz/2x6MB) x1CPU					GQMR21BH-AANNNN1	¥1,176,000 (税抜)¥1,120,000	¥3,500 (税抜)¥3,333	¥2,625 (税抜)¥2,500
	Xeon E5405 (2GHz/2x6MB) x1CPU					GQMR21BH-A9NNNN1	¥1,111,950 (税抜)¥1,059,000	¥3,071 (税抜)¥2,925	¥2,302 (税抜)¥2,192
	Xeon X5260 (3.33GHz/6MB) x1CPU					GQMR21BH-A7NNNN1	¥1,130,850 (税抜)¥1,077,000	¥3,203 (税抜)¥3,050	¥2,407 (税抜)¥2,292
	Xeon E5205 (1.86GHz/6MB) x1CPU					GQMR21BH-A6NNNN1	¥1,050,000 (税抜)¥1,000,000	¥2,660 (税抜)¥2,533	¥1,995 (税抜)¥1,900

HA8000/RS210 (RS210 BH) RAID (シリアルATA) おまかせ安心モデル (3年) / ラックタイプ
[Windows Server 2003 R2, Standard Edition 日本語版 (SP2) (5CAL 付き) プレインストールモデル]

モデル	プロセッサ	ディスプレイ コントローラ	内蔵 RAID	メモリー	CD-ROM/DVD-ROM	セット形名	希望小売価格	保守料(月額)			
								維持保守	出張修理		
Windows Server 2003 R2, Standard Edition 日本語版 (SP2) (5CAL 付き) プレインストールモデル	Xeon E5450 (3GHz/2x6MB) x1CPU	シリアル ATA	500GB フレイ 250GB x 3: RAID5 (*3) シリアル ATA : 7200r/min	2GB 1GB x 2: ECC DDR2 SDRAM: 667MHz	DVD-ROM (8倍速)	GQLR21BH-AB32DN1	¥924,000 (税抜)¥880,000	¥5,250 (税抜)¥5,000	¥3,938 (税抜)¥3,750		
				1GB 512MB x 2: ECC DDR2 SDRAM: 667MHz		GQLR21BH-AB22DN1	¥876,750 (税抜)¥835,500	¥4,935 (税抜)¥4,700	¥3,701 (税抜)¥3,525		
				選択 (*2)(*3)		選択 (*1)	選択 (*5)	GQLR21BH-ABNNNN1	¥703,500 (税抜)¥670,000	¥3,780 (税抜)¥3,600	¥2,835 (税抜)¥2,700
				Xeon E5430 (2.66GHz/2x6MB) x1CPU		2GB 1GB x 2: ECC DDR2 SDRAM: 667MHz	GQLR21BH-AA32DN1	¥882,000 (税抜)¥840,000	¥4,970 (税抜)¥4,733	¥3,728 (税抜)¥3,550	
						1GB 512MB x 2: ECC DDR2 SDRAM: 667MHz	GQLR21BH-AA22DN1	¥834,750 (税抜)¥795,000	¥4,655 (税抜)¥4,433	¥3,491 (税抜)¥3,325	
				選択 (*2)(*3)		選択 (*1)	選択 (*5)	GQLR21BH-AANNNN1	¥661,500 (税抜)¥630,000	¥3,500 (税抜)¥3,333	¥2,625 (税抜)¥2,500
	Xeon E5405 (2GHz/2x6MB) x1CPU		2GB 1GB x 2: ECC DDR2 SDRAM: 667MHz	GQLR21BH-A932DN1	¥765,450 (税抜)¥729,000	¥4,192 (税抜)¥3,992	¥3,142 (税抜)¥2,992				
			1GB 512MB x 2: ECC DDR2 SDRAM: 667MHz	GQLR21BH-A922DN1	¥718,200 (税抜)¥684,000	¥3,877 (税抜)¥3,692	¥2,905 (税抜)¥2,767				
			選択 (*2)(*3)	選択 (*1)	選択 (*5)	GQLR21BH-A9NNNN1	¥597,450 (税抜)¥569,000	¥3,071 (税抜)¥2,925	¥2,302 (税抜)¥2,192		
			Xeon X5260 (3.33GHz/6MB) x1CPU	2GB 1GB x 2: ECC DDR2 SDRAM: 667MHz	GQLR21BH-A732DN1	¥817,950 (税抜)¥779,000	¥4,541 (税抜)¥4,325	¥3,404 (税抜)¥3,242			
				1GB 512MB x 2: ECC DDR2 SDRAM: 667MHz	GQLR21BH-A722DN1	¥770,700 (税抜)¥734,000	¥4,226 (税抜)¥4,025	¥3,168 (税抜)¥3,017			
			選択 (*2)(*3)	選択 (*1)	選択 (*5)	GQLR21BH-A7NNNN1	¥616,350 (税抜)¥587,000	¥3,203 (税抜)¥3,050	¥2,407 (税抜)¥2,292		
	Xeon E5205 (1.86GHz/6MB) x1CPU		2GB 1GB x 2: ECC DDR2 SDRAM: 667MHz	GQLR21BH-A632DN1	¥656,250 (税抜)¥625,000	¥3,465 (税抜)¥3,300	¥2,599 (税抜)¥2,475				
			1GB 512MB x 2: ECC DDR2 SDRAM: 667MHz	GQLR21BH-A622DN1	¥609,000 (税抜)¥580,000	¥3,150 (税抜)¥3,000	¥2,363 (税抜)¥2,250				
			選択 (*2)(*3)	選択 (*1)	選択 (*5)	GQLR21BH-A6NNNN1	¥535,500 (税抜)¥510,000	¥2,660 (税抜)¥2,533	¥1,995 (税抜)¥1,900		

HA8000/RS210 (RS210 BH) RAID (シリアルATA) おまかせ安心モデル (3年) / ラックタイプ
[OSなしモデル]

モデル	プロセッサ	ディスプレイ コントローラ	内蔵 RAID	メモリー	CD-ROM/DVD-ROM	セット形名	希望小売価格	保守料(月額)	
								維持保守	出張修理
OSなしモデル	Xeon E5450 (3GHz/2x6MB) x1CPU	シリアル ATA	選択 (*2)(*3)	選択 (*1)	選択 (*5)	GQAR21BH-ABNNNN0	¥682,500 (税抜)¥650,000	¥3,780 (税抜)¥3,600	¥2,835 (税抜)¥2,700
	Xeon E5430 (2.66GHz/2x6MB) x1CPU					GQAR21BH-AANNNN0	¥640,500 (税抜)¥610,000	¥3,500 (税抜)¥3,333	¥2,625 (税抜)¥2,500
	Xeon E5405 (2GHz/2x6MB) x1CPU					GQAR21BH-A9NNNN0	¥576,450 (税抜)¥549,000	¥3,071 (税抜)¥2,925	¥2,302 (税抜)¥2,192
	Xeon X5260 (3.33GHz/6MB) x1CPU					GQAR21BH-A7NNNN0	¥595,350 (税抜)¥567,000	¥3,203 (税抜)¥3,050	¥2,407 (税抜)¥2,292
	Xeon E5205 (1.86GHz/6MB) x1CPU					GQAR21BH-A6NNNN0	¥514,500 (税抜)¥490,000	¥2,660 (税抜)¥2,533	¥1,995 (税抜)¥1,900

各モデル共通仕様	標準搭載品	1000BASE-Tx2
	標準添付品	JP1/ServerConductor/Agent (Windows)

*1: メモリーボードは、搭載必須製品です。必要なメモリーボード(純正品)を選択の上、購入願います。
 *2: 内蔵ハードディスクは、搭載必須製品です。必要な内蔵ハードディスク(純正品)を選択の上、購入願います。
 *3: 標準のRAIDレベルは、RAID5です。RAIDレベル0,1,J,BODを選択の場合、別途RAID設定サービス(SD-41A1-N10G)を購入願います。
 *5: CD-ROM/DVD-ROMは、搭載必須製品です。必要なデバイスを選択の上、購入願います。

<システム装置および内蔵オプション編>

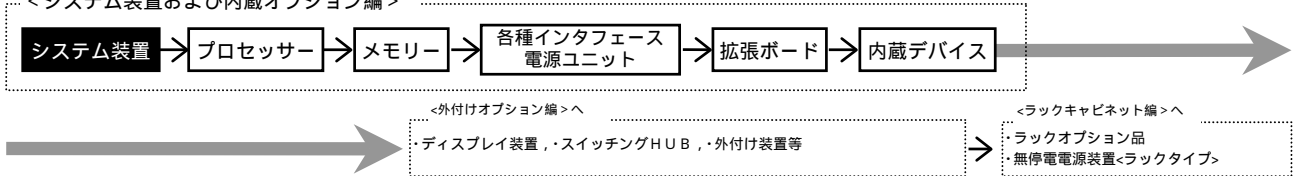

システム装置 [標準モデル] セットモデル/カスタムモデル

HA8000/RS210 (RS210 AH) RAID (SAS) モデル/ラックタイプ
 [Windows Server 2008 Enterprise 日本語版(25CAL 付き) プレインストールモデル] (*30)

モデル	プロセッサ	ディスプレイ コントローラ	内蔵 RAID	メモリー	DVD-ROM	セット形名	希望小売価格	保守料(月額)	
								維持保守	出張修理
Windows Server 2008 Enterprise 日本語版 (25CAL 付き) プレインストールモデル	Xeon E5450 (3GHz/2x6MB) × 1CPU	SAS	選択 (*2)(*3)	選択 (*1)	選択 (*9)	GQQR21AH-3BNNNN2	¥1,239,000 (税抜)¥1,180,000	¥4,323 (税抜)¥4,117	¥3,247 (税抜)¥3,092
	Xeon E5430 (2.66GHz/2x6MB) × 1CPU					GQQR21AH-3ANNNN2	¥1,168,650 (税抜)¥1,113,000	¥3,850 (税抜)¥3,667	¥2,888 (税抜)¥2,750
	Xeon E5405 (2GHz/2x6MB) × 1CPU					GQQR21AH-39NNNN2	¥1,086,750 (税抜)¥1,035,000	¥3,308 (税抜)¥3,150	¥2,485 (税抜)¥2,367
	Xeon X5260 (3.33GHz/6MB) × 1CPU					GQQR21AH-37NNNN2	¥1,169,700 (税抜)¥1,114,000	¥3,859 (税抜)¥3,675	¥2,896 (税抜)¥2,758
	Xeon E5205 (1.86GHz/6MB) × 1CPU					GQQR21AH-36NNNN2	¥991,200 (税抜)¥944,000	¥2,669 (税抜)¥2,542	¥2,003 (税抜)¥1,908

HA8000/RS210 (RS210 AH) RAID (SAS) モデル/ラックタイプ
 [Windows Server 2008 Standard 日本語版(5CAL 付き) プレインストールモデル] (*30)

モデル	プロセッサ	ディスプレイ コントローラ	内蔵 RAID	メモリー	DVD-ROM	セット形名	希望小売価格	保守料(月額)	
								維持保守	出張修理
Windows Server 2008 Standard 日本語版 (5CAL 付き) プレインストールモデル	Xeon E5450 (3GHz/2x6MB) × 1CPU	SAS	選択 (*2)(*3)	選択 (*1)	選択 (*9)	GQPR21AH-3BNNNN2	¥724,500 (税抜)¥690,000	¥4,323 (税抜)¥4,117	¥3,247 (税抜)¥3,092
	Xeon E5430 (2.66GHz/2x6MB) × 1CPU					GQPR21AH-3ANNNN2	¥654,150 (税抜)¥623,000	¥3,850 (税抜)¥3,667	¥2,888 (税抜)¥2,750
	Xeon E5405 (2GHz/2x6MB) × 1CPU					GQPR21AH-39NNNN2	¥572,250 (税抜)¥545,000	¥3,308 (税抜)¥3,150	¥2,485 (税抜)¥2,367
	Xeon X5260 (3.33GHz/6MB) × 1CPU					GQPR21AH-37NNNN2	¥655,200 (税抜)¥624,000	¥3,859 (税抜)¥3,675	¥2,896 (税抜)¥2,758
	Xeon E5205 (1.86GHz/6MB) × 1CPU					GQPR21AH-36NNNN2	¥476,700 (税抜)¥454,000	¥2,669 (税抜)¥2,542	¥2,003 (税抜)¥1,908

各モデル共通仕様	標準搭載品	1000BASE-Tx2
	標準添付品	JP1/ServerConductor/Agent(Windows)

*1: メモリーボードは、搭載必須製品です。必要なメモリーボード(純正品)を選択の上、購入願います。
 *2: 内蔵ハードディスクは、搭載必須製品です。必要な内蔵ハードディスク(純正品)を選択の上、購入願います。
 *3: 標準の RAID レベルは、RAID5 です。RAID レベル 0, 1, JBOD を選択の場合、別途 RAID 設定サービス(SD-41A1-N10G)を購入願います。
 *9: DVD-ROM は、搭載必須製品です。必ず選択の上、購入願います。
 *30: Windows Server 2008 環境には、制限事項がありますので「7. 仕様構成上の注意事項」「7.1 OS 情報」「Windows Server 2008 プレインストールモデルの制限事項」を参照願います。

<システム装置および内蔵オプション編>

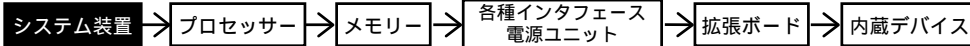

<外付けオプション編>へ

・ディスプレイ装置、・スイッチングHUB、・外付け装置等

<ラックキャビネット編>へ

・ラックオプション品
・無停電電源装置<ラックタイプ>

HA8000/RS210 (RS210 AH) RAID (SAS) モデル/ラックタイプ

[Windows Server 2008 Enterprise 32-bit 日本語版(25CAL 付き) プレインストールモデル] (*30)

モデル	プロセッサ	ディスプレイ コントローラ	内蔵 RAID	メモリー	DVD-ROM	セット形名	希望小売価格	保守料(月額)	
								維持保守	出張修理
Windows Server 2008 Enterprise 32-bit 日本語版(25CAL 付き) プレインストールモデル	Xeon E5450 (3GHz/2x6MB) ×1CPU	SAS	選択 (*2)(*3)	選択 (*1)	選択 (*9)	GQQR21AH-3BNNNN1	¥1,239,000 (税抜)¥1,180,000	¥4,323 (税抜)¥4,117	¥3,247 (税抜)¥3,092
	Xeon E5430 (2.66GHz/2x6MB) ×1CPU					GQQR21AH-3ANNNN1	¥1,168,650 (税抜)¥1,113,000	¥3,850 (税抜)¥3,667	¥2,888 (税抜)¥2,750
	Xeon E5405 (2GHz/2x6MB) ×1CPU					GQQR21AH-39NNNN1	¥1,086,750 (税抜)¥1,035,000	¥3,308 (税抜)¥3,150	¥2,485 (税抜)¥2,367
	Xeon X5260 (3.33GHz/6MB) ×1CPU					GQQR21AH-37NNNN1	¥1,169,700 (税抜)¥1,114,000	¥3,859 (税抜)¥3,675	¥2,896 (税抜)¥2,758
	Xeon E5205 (1.86GHz/6MB) ×1CPU					GQQR21AH-36NNNN1	¥991,200 (税抜)¥944,000	¥2,669 (税抜)¥2,542	¥2,003 (税抜)¥1,908

HA8000/RS210 (RS210 AH) RAID (SAS) モデル/ラックタイプ

[Windows Server 2008 Standard 32-bit 日本語版(5CAL 付き) プレインストールモデル] (*30)

モデル	プロセッサ	ディスプレイ コントローラ	内蔵 RAID	メモリー	DVD-ROM	セット形名	希望小売価格	保守料(月額)	
								維持保守	出張修理
Windows Server 2008 Standard 32-bit 日本語版(5CAL 付き) プレインストールモデル	Xeon E5450 (3GHz/2x6MB) ×1CPU	SAS	292GB 7レイ 146GB × 3:RAID5 (*3) SAS:15000r/min	2GB 1GB × 2:ECC DDR2 SDRAM:667MHz	DVD-ROM (8倍速)	GQPR21AH-3B35DN1	¥932,400 (税抜)¥888,000	¥5,696 (税抜)¥5,425	¥4,270 (税抜)¥4,067
			146GB 7レイ 73GB × 3:RAID5 (*3) SAS:15000r/min			GQPR21AH-3B34DN1	¥900,900 (税抜)¥858,000	¥5,486 (税抜)¥5,225	¥4,113 (税抜)¥3,917
			選択 (*2)(*3)	選択 (*1)	選択 (*9)	GQPR21AH-3BNNNN1	¥724,500 (税抜)¥690,000	¥4,323 (税抜)¥4,117	¥3,247 (税抜)¥3,092
	Xeon E5430 (2.66GHz/2x6MB) ×1CPU		292GB 7レイ 146GB × 3:RAID5 (*3) SAS:15000r/min	2GB 1GB × 2:ECC DDR2 SDRAM:667MHz	DVD-ROM (8倍速)	GQPR21AH-3A35DN1	¥862,050 (税抜)¥821,000	¥5,232 (税抜)¥4,983	¥3,929 (税抜)¥3,742
			146GB 7レイ 73GB × 3:RAID5 (*3) SAS:15000r/min			GQPR21AH-3A34DN1	¥830,550 (税抜)¥791,000	¥5,022 (税抜)¥4,783	¥3,772 (税抜)¥3,592
			選択 (*2)(*3)	選択 (*1)	選択 (*9)	GQPR21AH-3ANNNN1	¥654,150 (税抜)¥623,000	¥3,850 (税抜)¥3,667	¥2,888 (税抜)¥2,750
	Xeon E5405 (2GHz/2x6MB) ×1CPU		292GB 7レイ 146GB × 3:RAID5 (*3) SAS:15000r/min	2GB 1GB × 2:ECC DDR2 SDRAM:667MHz	DVD-ROM (8倍速)	GQPR21AH-3935DN1	¥727,650 (税抜)¥693,000	¥4,331 (税抜)¥4,125	¥3,247 (税抜)¥3,092
			146GB 7レイ 73GB × 3:RAID5 (*3) SAS:15000r/min			GQPR21AH-3934DN1	¥696,150 (税抜)¥663,000	¥4,121 (税抜)¥3,925	¥3,089 (税抜)¥2,942
			選択 (*2)(*3)	選択 (*1)	選択 (*9)	GQPR21AH-39NNNN1	¥572,250 (税抜)¥545,000	¥3,308 (税抜)¥3,150	¥2,485 (税抜)¥2,367
	Xeon X5260 (3.33GHz/6MB) ×1CPU		292GB 7レイ 146GB × 3:RAID5 (*3) SAS:15000r/min	2GB 1GB × 2:ECC DDR2 SDRAM:667MHz	DVD-ROM (8倍速)	GQPR21AH-3735DN1	¥844,200 (税抜)¥804,000	¥5,110 (税抜)¥4,867	¥3,833 (税抜)¥3,650
			146GB 7レイ 73GB × 3:RAID5 (*3) SAS:15000r/min			GQPR21AH-3734DN1	¥812,700 (税抜)¥774,000	¥4,900 (税抜)¥4,667	¥3,675 (税抜)¥3,500
			選択 (*2)(*3)	選択 (*1)	選択 (*9)	GQPR21AH-37NNNN1	¥655,200 (税抜)¥624,000	¥3,859 (税抜)¥3,675	¥2,896 (税抜)¥2,758
	Xeon E5205 (1.86GHz/6MB) ×1CPU		292GB 7レイ 146GB × 3:RAID5 (*3) SAS:15000r/min	2GB 1GB × 2:ECC DDR2 SDRAM:667MHz	DVD-ROM (8倍速)	GQPR21AH-3635DN1	¥682,500 (税抜)¥650,000	¥4,034 (税抜)¥3,842	¥3,027 (税抜)¥2,883
			146GB 7レイ 73GB × 3:RAID5 (*3) SAS:15000r/min			GQPR21AH-3634DN1	¥651,000 (税抜)¥620,000	¥3,824 (税抜)¥3,642	¥2,870 (税抜)¥2,733
			選択 (*2)(*3)	選択 (*1)	選択 (*9)	GQPR21AH-36NNNN1	¥476,700 (税抜)¥454,000	¥2,669 (税抜)¥2,542	¥2,003 (税抜)¥1,908

各モデル共通仕様	標準搭載品	1000BASE-Tx2
	標準添付品	JP1/ServerConductor/Agent(Windows)

*1:メモリーボードは、搭載必須製品です。必要なメモリーボード(純正品)を選択の上、購入願います。
 *2:内蔵ハードディスクは、搭載必須製品です。必要な内蔵ハードディスク(純正品)を選択の上、購入願います。
 *3:標準のRAIDレベルは、RAID5です。RAIDレベル0,1,JBODを選択の場合、別途RAID設定サービス(SD-41A1-N106)を購入願います。
 *9:DVD-ROMは、搭載必須製品です。必ず選択の上、購入願います。
 *30:Windows Server 2008 環境には、制限事項がありますので「7.5 構成上の注意事項」「7.1 OS 情報」/Windows Server 2008 プレインストールモデルの制限事項」を参照願います。

<システム装置および内蔵オプション編>

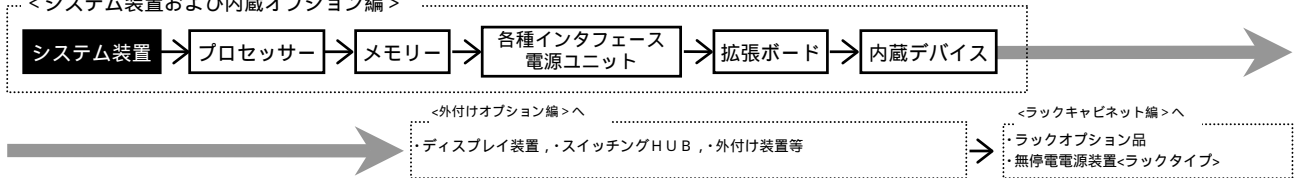

HA8000/RS210 (RS210 AH) RAID (SAS) モデル/ラックタイプ

[Windows Server 2003 R2, Enterprise x64 Edition 日本語版 (SP2) (25CAL 付き) プレインストールモデル] (*20)

モデル	プロセッサ	ディスプレイ コントローラ	内蔵 RAID	メモリー	CD-ROM/DVD-ROM	セット形名	希望小売価格	保守料(月額)	
								維持保守	出張修理
Windows Server 2003 R2, Enterprise x64 Edition 日本語版 (SP2) (25CAL 付き) プレインストールモデル	Xeon E5450 (3GHz/2x6MB) ×1CPU	SAS	選択 (*2)(*3)	選択 (*1)	選択 (*5)	GQMR21AH-3BNNNN2	¥1,239,000 (税抜)¥1,180,000	¥4,323 (税抜)¥4,117	¥3,247 (税抜)¥3,092
	Xeon E5430 (2.66GHz/2x6MB) ×1CPU					GQMR21AH-3ANNNN2	¥1,168,650 (税抜)¥1,113,000	¥3,850 (税抜)¥3,667	¥2,888 (税抜)¥2,750
	Xeon E5405 (2GHz/2x6MB) ×1CPU					GQMR21AH-39NNNN2	¥1,086,750 (税抜)¥1,035,000	¥3,308 (税抜)¥3,150	¥2,485 (税抜)¥2,367
	Xeon X5260 (3.33GHz/6MB) ×1CPU					GQMR21AH-37NNNN2	¥1,169,700 (税抜)¥1,114,000	¥3,859 (税抜)¥3,675	¥2,896 (税抜)¥2,758
	Xeon E5205 (1.86GHz/6MB) ×1CPU					GQMR21AH-36NNNN2	¥991,200 (税抜)¥944,000	¥2,669 (税抜)¥2,542	¥2,003 (税抜)¥1,908

HA8000/RS210 (RS210 AH) RAID (SAS) モデル/ラックタイプ

[Windows Server 2003 R2, Standard x64 Edition 日本語版 (SP2) (5CAL 付き) プレインストールモデル] (*20)

モデル	プロセッサ	ディスプレイ コントローラ	内蔵 RAID	メモリー	CD-ROM/DVD-ROM	セット形名	希望小売価格	保守料(月額)	
								維持保守	出張修理
Windows Server 2003 R2, Standard x64 Edition 日本語版 (SP2) (5CAL 付き) プレインストールモデル	Xeon E5450 (3GHz/2x6MB) ×1CPU	SAS	選択 (*2)(*3)	選択 (*1)	選択 (*5)	GQLR21AH-3BNNNN2	¥724,500 (税抜)¥690,000	¥4,323 (税抜)¥4,117	¥3,247 (税抜)¥3,092
	Xeon E5430 (2.66GHz/2x6MB) ×1CPU					GQLR21AH-3ANNNN2	¥654,150 (税抜)¥623,000	¥3,850 (税抜)¥3,667	¥2,888 (税抜)¥2,750
	Xeon E5405 (2GHz/2x6MB) ×1CPU					GQLR21AH-39NNNN2	¥572,250 (税抜)¥545,000	¥3,308 (税抜)¥3,150	¥2,485 (税抜)¥2,367
	Xeon X5260 (3.33GHz/6MB) ×1CPU					GQLR21AH-37NNNN2	¥655,200 (税抜)¥624,000	¥3,859 (税抜)¥3,675	¥2,896 (税抜)¥2,758
	Xeon E5205 (1.86GHz/6MB) ×1CPU					GQLR21AH-36NNNN2	¥476,700 (税抜)¥454,000	¥2,669 (税抜)¥2,542	¥2,003 (税抜)¥1,908

各モデル共通仕様	標準搭載品	1000BASE-Tx2
	標準添付品	JP1/ServerConductor/Agent (Windows)

*1: メモリーボードは、搭載必須製品です。必要なメモリーボード(純正品)を選択の上、購入願います。
 *2: 内蔵ハードディスクは、搭載必須製品です。必要な内蔵ハードディスク(純正品)を選択の上、購入願います。
 *3: 標準の RAID レベルは、RAID5 です。RAID レベル 0, 1, JBOD を選択の場合、別途 RAID 設定サービス(SD-41A1-N10G)を購入願います。
 *4: CD-ROM/DVD-ROM は、搭載必須製品です。必要なデバイスを選択の上、購入願います。
 *20: Windows Server 2003 x64 Editions 環境には、制限事項がありますので「7.3.7.1 構成上の注意事項」「7.1 OS 情報」「Windows Server 2003 x64 Editions プレインストールモデルの制限事項」を参照願います。

<システム装置および内蔵オプション編>

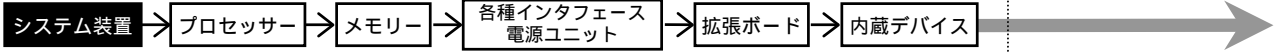

<外付けオプション編>

ディスプレイ装置、スイッチングHUB、外付け装置等

<ラックキャビネット編>

ラックオプション品
無停電電源装置<ラックタイプ>

HA8000/RS210 (RS210 AH) RAID (SAS) モデル/ラックタイプ

[Windows Server 2003 R2, Enterprise Edition 日本語版 (SP2) (25CAL 付き) プレインストールモデル]

モデル	プロセッサ	ディスプレイ コントローラ	内蔵 RAID	メモリー	CD-ROM/DVD-ROM	セット形名	希望小売価格	保守料(月額)	
								維持保守	出張修理
Windows Server 2003 R2, Enterprise Edition 日本語版 (SP2) (25CAL 付き) プレインストールモデル	Xeon E5450 (3GHz/2x6MB) ×1CPU	SAS	選択 (*2)(*3)	選択 (*1)	選択 (*5)	GQMR21AH-3BNNNN1	¥1,239,000 (税抜)¥1,180,000	¥4,323 (税抜)¥4,117	¥3,247 (税抜)¥3,092
	Xeon E5430 (2.66GHz/2x6MB) ×1CPU						¥1,168,650 (税抜)¥1,113,000	¥3,850 (税抜)¥3,667	¥2,888 (税抜)¥2,750
	Xeon E5405 (2GHz/2x6MB) ×1CPU						¥1,086,750 (税抜)¥1,035,000	¥3,308 (税抜)¥3,150	¥2,485 (税抜)¥2,367
	Xeon X5260 (3.33GHz/6MB) ×1CPU						¥1,169,700 (税抜)¥1,114,000	¥3,859 (税抜)¥3,675	¥2,896 (税抜)¥2,758
	Xeon E5205 (1.86GHz/6MB) ×1CPU						¥991,200 (税抜)¥944,000	¥2,669 (税抜)¥2,542	¥2,003 (税抜)¥1,908

HA8000/RS210 (RS210 AH) RAID (SAS) モデル/ラックタイプ

[Windows Server 2003 R2, Standard Edition 日本語版 (SP2) (5CAL 付き) プレインストールモデル]

モデル	プロセッサ	ディスプレイ コントローラ	内蔵 RAID	メモリー	CD-ROM/DVD-ROM	セット形名	希望小売価格	保守料(月額)	
								維持保守	出張修理
Windows Server 2003 R2, Standard Edition 日本語版 (SP2) (5CAL 付き) プレインストールモデル	Xeon E5450 (3GHz/2x6MB) ×1CPU	SAS	292GB 7レイ 146GB × 3: RAID5 (*3) SAS: 15000r/min	2GB 1GB × 2: ECC DDR2 SDRAM: 667MHz	DVD-ROM (8倍速)	GQLR21AH-3B35DN1	¥932,400 (税抜)¥888,000	¥5,696 (税抜)¥5,425	¥4,270 (税抜)¥4,067
			146GB 7レイ 73GB × 3: RAID5 (*3) SAS: 15000r/min				GQLR21AH-3B34DN1	¥900,900 (税抜)¥858,000	¥5,486 (税抜)¥5,225
			選択 (*2)(*3)	選択 (*1)	選択 (*5)	GQLR21AH-3BNNNN1	¥724,500 (税抜)¥690,000	¥4,323 (税抜)¥4,117	¥3,247 (税抜)¥3,092
	Xeon E5430 (2.66GHz/2x6MB) ×1CPU		292GB 7レイ 146GB × 3: RAID5 (*3) SAS: 15000r/min	2GB 1GB × 2: ECC DDR2 SDRAM: 667MHz	DVD-ROM (8倍速)	GQLR21AH-3A35DN1	¥862,050 (税抜)¥821,000	¥5,232 (税抜)¥4,983	¥3,929 (税抜)¥3,742
			146GB 7レイ 73GB × 3: RAID5 (*3) SAS: 15000r/min				GQLR21AH-3A34DN1	¥830,550 (税抜)¥791,000	¥5,022 (税抜)¥4,783
			選択 (*2)(*3)	選択 (*1)	選択 (*5)	GQLR21AH-3ANNNN1	¥654,150 (税抜)¥623,000	¥3,850 (税抜)¥3,667	¥2,888 (税抜)¥2,750
	Xeon E5405 (2GHz/2x6MB) ×1CPU		292GB 7レイ 146GB × 3: RAID5 (*3) SAS: 15000r/min	2GB 1GB × 2: ECC DDR2 SDRAM: 667MHz	DVD-ROM (8倍速)	GQLR21AH-3935DN1	¥727,650 (税抜)¥693,000	¥4,331 (税抜)¥4,125	¥3,247 (税抜)¥3,092
			146GB 7レイ 73GB × 3: RAID5 (*3) SAS: 15000r/min				GQLR21AH-3934DN1	¥696,150 (税抜)¥663,000	¥4,121 (税抜)¥3,925
			選択 (*2)(*3)	選択 (*1)	選択 (*5)	GQLR21AH-39NNNN1	¥572,250 (税抜)¥545,000	¥3,308 (税抜)¥3,150	¥2,485 (税抜)¥2,367
	Xeon X5260 (3.33GHz/6MB) ×1CPU		292GB 7レイ 146GB × 3: RAID5 (*3) SAS: 15000r/min	2GB 1GB × 2: ECC DDR2 SDRAM: 667MHz	DVD-ROM (8倍速)	GQLR21AH-3735DN1	¥844,200 (税抜)¥804,000	¥5,110 (税抜)¥4,867	¥3,833 (税抜)¥3,650
			146GB 7レイ 73GB × 3: RAID5 (*3) SAS: 15000r/min				GQLR21AH-3734DN1	¥812,700 (税抜)¥774,000	¥4,900 (税抜)¥4,667
			選択 (*2)(*3)	選択 (*1)	選択 (*5)	GQLR21AH-37NNNN1	¥655,200 (税抜)¥624,000	¥3,859 (税抜)¥3,675	¥2,896 (税抜)¥2,758
	Xeon E5205 (1.86GHz/6MB) ×1CPU		292GB 7レイ 146GB × 3: RAID5 (*3) SAS: 15000r/min	2GB 1GB × 2: ECC DDR2 SDRAM: 667MHz	DVD-ROM (8倍速)	GQLR21AH-3635DN1	¥682,500 (税抜)¥650,000	¥4,034 (税抜)¥3,842	¥3,027 (税抜)¥2,883
			146GB 7レイ 73GB × 3: RAID5 (*3) SAS: 15000r/min				GQLR21AH-3634DN1	¥651,000 (税抜)¥620,000	¥3,824 (税抜)¥3,642
			選択 (*2)(*3)	選択 (*1)	選択 (*5)	GQLR21AH-36NNNN1	¥476,700 (税抜)¥454,000	¥2,669 (税抜)¥2,542	¥2,003 (税抜)¥1,908

HA8000/RS210 (RS210 AH) RAID (SAS) モデル/ラックタイプ

[OSなしモデル]

モデル	プロセッサ	ディスプレイ コントローラ	内蔵 RAID	メモリー	CD-ROM/DVD-ROM	セット形名	希望小売価格	保守料(月額)	
								維持保守	出張修理
OSなしモデル	Xeon E5450 (3GHz/2x6MB) ×1CPU	SAS	選択 (*2)(*3)	選択 (*1)	選択 (*5)	GQAR21AH-3BNNNN0	¥703,500 (税抜)¥670,000	¥4,323 (税抜)¥4,117	¥3,247 (税抜)¥3,092
	Xeon E5430 (2.66GHz/2x6MB) ×1CPU						¥633,150 (税抜)¥603,000	¥3,850 (税抜)¥3,667	¥2,888 (税抜)¥2,750
	Xeon E5405 (2GHz/2x6MB) ×1CPU						¥551,250 (税抜)¥525,000	¥3,308 (税抜)¥3,150	¥2,485 (税抜)¥2,367
	Xeon X5260 (3.33GHz/6MB) ×1CPU						¥634,200 (税抜)¥604,000	¥3,859 (税抜)¥3,675	¥2,896 (税抜)¥2,758
	Xeon E5205 (1.86GHz/6MB) ×1CPU						¥455,700 (税抜)¥434,000	¥2,669 (税抜)¥2,542	¥2,003 (税抜)¥1,908

各モデル共通仕様	標準搭載品	1000BASE-Tx2
	標準添付品	JP1/ServerConductor/Agent (Windows)

*1: メモリーボードは、搭載必須製品です。必要なメモリーボード(純正品)を選択の上、購入願います。
 *2: 内蔵ハードディスクは、搭載必須製品です。必要な内蔵ハードディスク(純正品)を選択の上、購入願います。
 *3: 標準のRAIDレベルは、RAID5です。RAIDレベル0、1、JBODを選択の場合、別途RAID設定サービス(SD-41A1-N10G)を購入願います。
 *5: CD-ROM/DVD-ROMは、搭載必須製品です。必要なデバイスを選択の上、購入願います。

<システム装置および内蔵オプション編>

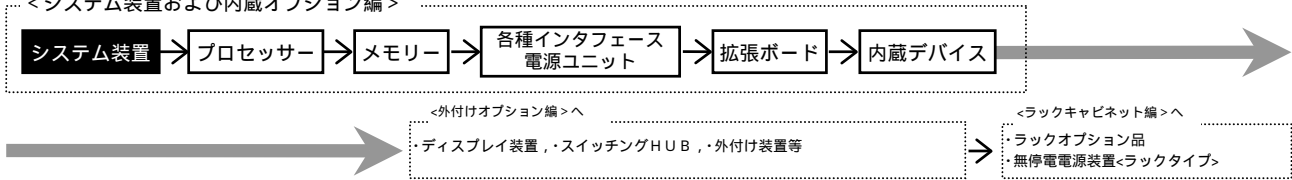

HA8000/RS210 (RS210 BH) RAID (シリアルATA) モデル/ラックタイプ
 [Windows Server 2008 Enterprise 日本語版 (25CAL 付き) プレインストールモデル] (*30)

モデル	プロセッサ	ディスプレイ コントローラ	内蔵 RAID	メモリー	DVD-ROM	セット形名	希望小売価格	保守料(月額)	
								維持保守	出張修理
Windows Server 2008 Enterprise 日本語版 (25CAL 付き) プレインストールモデル	Xeon E5450 (3GHz/2x6MB) ×1CPU	シリアル ATA	選択 (*2)(*3)	選択 (*1)	選択 (*9)	GQQR21BH-3BNNNN2	¥1,158,150 (税抜)¥1,103,000	¥3,780 (税抜)¥3,600	¥2,835 (税抜)¥2,700
	Xeon E5430 (2.66GHz/2x6MB) ×1CPU					GQQR21BH-3ANNNN2	¥1,116,150 (税抜)¥1,063,000	¥3,500 (税抜)¥3,333	¥2,625 (税抜)¥2,500
	Xeon E5405 (2GHz/2x6MB) ×1CPU					GQQR21BH-39NNNN2	¥1,052,100 (税抜)¥1,002,000	¥3,071 (税抜)¥2,925	¥2,302 (税抜)¥2,192
	Xeon X5260 (3.33GHz/6MB) ×1CPU					GQQR21BH-37NNNN2	¥1,071,000 (税抜)¥1,020,000	¥3,203 (税抜)¥3,050	¥2,407 (税抜)¥2,292
	Xeon E5205 (1.86GHz/6MB) ×1CPU					GQQR21BH-36NNNN2	¥990,150 (税抜)¥943,000	¥2,660 (税抜)¥2,533	¥1,995 (税抜)¥1,900

HA8000/RS210 (RS210 BH) RAID (シリアルATA) モデル/ラックタイプ
 [Windows Server 2008 Standard 日本語版 (5CAL 付き) プレインストールモデル] (*30)

モデル	プロセッサ	ディスプレイ コントローラ	内蔵 RAID	メモリー	DVD-ROM	セット形名	希望小売価格	保守料(月額)	
								維持保守	出張修理
Windows Server 2008 Standard 日本語版 (5CAL 付き) プレインストールモデル	Xeon E5450 (3GHz/2x6MB) ×1CPU	シリアル ATA	選択 (*2)(*3)	選択 (*1)	選択 (*9)	GQPR21BH-3BNNNN2	¥643,650 (税抜)¥613,000	¥3,780 (税抜)¥3,600	¥2,835 (税抜)¥2,700
	Xeon E5430 (2.66GHz/2x6MB) ×1CPU					GQPR21BH-3ANNNN2	¥601,650 (税抜)¥573,000	¥3,500 (税抜)¥3,333	¥2,625 (税抜)¥2,500
	Xeon E5405 (2GHz/2x6MB) ×1CPU					GQPR21BH-39NNNN2	¥537,600 (税抜)¥512,000	¥3,071 (税抜)¥2,925	¥2,302 (税抜)¥2,192
	Xeon X5260 (3.33GHz/6MB) ×1CPU					GQPR21BH-37NNNN2	¥556,500 (税抜)¥530,000	¥3,203 (税抜)¥3,050	¥2,407 (税抜)¥2,292
	Xeon E5205 (1.86GHz/6MB) ×1CPU					GQPR21BH-36NNNN2	¥475,650 (税抜)¥453,000	¥2,660 (税抜)¥2,533	¥1,995 (税抜)¥1,900

各モデル共通仕様	標準搭載品	1000BASE-Tx2
	標準添付品	JP1/ServerConductor/Agent (Windows)

*1: メモリーボードは、搭載必須製品です。必要なメモリーボード(純正品)を選択の上、購入願います。
 *2: 内蔵ハードディスクは、搭載必須製品です。必要な内蔵ハードディスク(純正品)を選択の上、購入願います。
 *3: 標準のRAIDレベルは、RAID5です。RAIDレベル0,1,JBODを選択の場合、別途RAID設定サービス(SD-41A1-N10G)を購入願います。
 *9: DVD-ROMは、搭載必須製品です。必ず選択の上、購入願います。
 *30: Windows Server 2008環境には、制限事項がありますので「7.5 構成上の注意事項」「7.1 OS 情報」「Windows Server 2008 プレインストールモデルの制限事項」を参照願います。

<システム装置および内蔵オプション編>

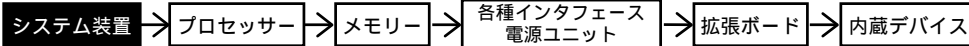

<外付けオプション編>

ディスプレイ装置、スイッチングHUB、外付け装置等

<ラックキャビネット編>

ラックオプション品
無停電電源装置<ラックタイプ>

HA8000/RS210 (RS210 BH) RAID (シリアルATA) モデル/ラックタイプ
[Windows Server 2008 Enterprise 32-bit 日本語版(25CAL 付き) プレインストールモデル] (*30)

モデル	プロセッサ	ディスプレイ コントローラ	内蔵 RAID	メモリー	DVD-ROM	セット形名	希望小売価格	保守料(月額)	
								維持保守	出張修理
Windows Server 2008 Enterprise 32-bit 日本語版(25CAL 付き) プレインストールモデル	Xeon E5450 (3GHz/2x6MB) x1CPU	シリアル ATA	選択 (*2)(*3)	選択 (*1)	選択 (*9)	GQQR21BH-3BNNNN1	¥1,158,150 (税抜)¥1,103,000	¥3,780 (税抜)¥3,600	¥2,835 (税抜)¥2,700
	Xeon E5430 (2.66GHz/2x6MB) x1CPU					GQQR21BH-3ANNNN1	¥1,116,150 (税抜)¥1,063,000	¥3,500 (税抜)¥3,333	¥2,625 (税抜)¥2,500
	Xeon E5405 (2GHz/2x6MB) x1CPU					GQQR21BH-39NNNN1	¥1,052,100 (税抜)¥1,002,000	¥3,071 (税抜)¥2,925	¥2,302 (税抜)¥2,192
	Xeon X5260 (3.33GHz/6MB) x1CPU					GQQR21BH-37NNNN1	¥1,071,000 (税抜)¥1,020,000	¥3,203 (税抜)¥3,050	¥2,407 (税抜)¥2,292
	Xeon E5205 (1.86GHz/6MB) x1CPU					GQQR21BH-36NNNN1	¥990,150 (税抜)¥943,000	¥2,660 (税抜)¥2,533	¥1,995 (税抜)¥1,900

HA8000/RS210 (RS210 BH) RAID (シリアルATA) モデル/ラックタイプ
[Windows Server 2008 Standard 32-bit 日本語版(5CAL 付き) プレインストールモデル] (*30)

モデル	プロセッサ	ディスプレイ コントローラ	内蔵 RAID	メモリー	DVD-ROM	セット形名	希望小売価格	保守料(月額)	
								維持保守	出張修理
Windows Server 2008 Standard 32-bit 日本語版(5CAL 付き) プレインストールモデル	Xeon E5450 (3GHz/2x6MB) x1CPU	シリアル ATA	500GB フレイ 250GB x 3:RAID5 (*3) 7200r/min	2GB 1GB x 2:ECC DDR2 SDRAM:667MHz	DVD-ROM (8倍速)	GQPR21BH-3B32DN1	¥864,150 (税抜)¥823,000	¥5,250 (税抜)¥5,000	¥3,938 (税抜)¥3,750
						GQPR21BH-3B22DN1	¥816,900 (税抜)¥778,000	¥4,935 (税抜)¥4,700	¥3,701 (税抜)¥3,525
						GQPR21BH-3BNNNN1	¥643,650 (税抜)¥613,000	¥3,780 (税抜)¥3,600	¥2,835 (税抜)¥2,700
	Xeon E5430 (2.66GHz/2x6MB) x1CPU		500GB フレイ 250GB x 3:RAID5 (*3) 7200r/min	2GB 1GB x 2:ECC DDR2 SDRAM:667MHz	DVD-ROM (8倍速)	GQPR21BH-3A32DN1	¥822,150 (税抜)¥783,000	¥4,970 (税抜)¥4,733	¥3,728 (税抜)¥3,550
						GQPR21BH-3A22DN1	¥774,900 (税抜)¥738,000	¥4,655 (税抜)¥4,433	¥3,491 (税抜)¥3,325
						GQPR21BH-3ANNNN1	¥601,650 (税抜)¥573,000	¥3,500 (税抜)¥3,333	¥2,625 (税抜)¥2,500
	Xeon E5405 (2GHz/2x6MB) x1CPU		500GB フレイ 250GB x 3:RAID5 (*3) 7200r/min	2GB 1GB x 2:ECC DDR2 SDRAM:667MHz	DVD-ROM (8倍速)	GQPR21BH-3932DN1	¥705,600 (税抜)¥672,000	¥4,192 (税抜)¥3,992	¥3,142 (税抜)¥2,992
						GQPR21BH-3922DN1	¥658,350 (税抜)¥627,000	¥3,877 (税抜)¥3,692	¥2,905 (税抜)¥2,767
						GQPR21BH-39NNNN1	¥537,600 (税抜)¥512,000	¥3,071 (税抜)¥2,925	¥2,302 (税抜)¥2,192
	Xeon X5260 (3.33GHz/6MB) x1CPU		500GB フレイ 250GB x 3:RAID5 (*3) 7200r/min	2GB 1GB x 2:ECC DDR2 SDRAM:667MHz	DVD-ROM (8倍速)	GQPR21BH-3732DN1	¥758,100 (税抜)¥722,000	¥4,541 (税抜)¥4,325	¥3,404 (税抜)¥3,242
						GQPR21BH-3722DN1	¥710,850 (税抜)¥677,000	¥4,226 (税抜)¥4,025	¥3,168 (税抜)¥3,017
						GQPR21BH-37NNNN1	¥556,500 (税抜)¥530,000	¥3,203 (税抜)¥3,050	¥2,407 (税抜)¥2,292
Xeon E5205 (1.86GHz/6MB) x1CPU	500GB フレイ 250GB x 3:RAID5 (*3) 7200r/min	2GB 1GB x 2:ECC DDR2 SDRAM:667MHz	DVD-ROM (8倍速)	GQPR21BH-3632DN1	¥596,400 (税抜)¥568,000	¥3,465 (税抜)¥3,300	¥2,599 (税抜)¥2,475		
				GQPR21BH-3622DN1	¥549,150 (税抜)¥523,000	¥3,150 (税抜)¥3,000	¥2,363 (税抜)¥2,250		
				GQPR21BH-36NNNN1	¥475,650 (税抜)¥453,000	¥2,660 (税抜)¥2,533	¥1,995 (税抜)¥1,900		

各モデル共通仕様	標準搭載品	1000BASE-Tx2
	標準添付品	JP1/ServerConductor/Agent (Windows)

*1: メモリーボードは、搭載必須製品です。必要なメモリーボード(純正品)を選択の上、購入願います。
 *2: 内蔵ハードディスクは、搭載必須製品です。必要な内蔵ハードディスク(純正品)を選択の上、購入願います。
 *3: 標準のRAIDレベルは、RAID5です。RAIDレベル0,1,JBODを選択の場合、別途RAID設定サービス(SD-41A1-N106)を購入願います。
 *9: DVD-ROMは、搭載必須製品です。必ず選択の上、購入願います。
 *30: Windows Server 2008 環境には、制限事項がありますので「7.5 外構成上の注意事項」「7.1 OS 情報」「Windows Server 2008 プレインストールモデルの制限事項」を参照願います。

<システム装置および内蔵オプション編>

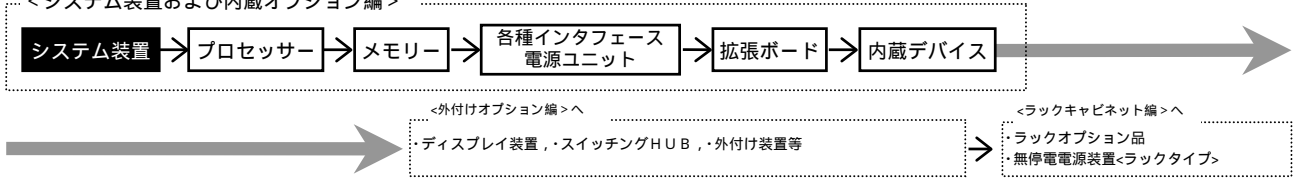

HA8000/RS210 (RS210 BH) RAID (シリアルATA) モデル/ラックタイプ

[Windows Server 2003 R2, Enterprise x64 Edition 日本語版 (SP2) (25CAL 付き) プレインストールモデル] (*20)

モデル	プロセッサ	ディスプレイ コントローラ	内蔵 RAID	メモリー	CD-ROM/DVD-ROM	セット形名	希望小売価格	保守料(月額)	
								維持保守	出張修理
Windows Server 2003 R2, Enterprise x64 Edition 日本語版 (SP2) (25CAL 付き) プレインストールモデル	Xeon E5450 (3GHz/2x6MB) x1CPU	シリアル ATA	選択 (*2)(*3)	選択 (*1)	選択 (*5)	GQMR21BH-3BNNNN2	¥1,158,150 (税抜)¥1,103,000	¥3,780 (税抜)¥3,600	¥2,835 (税抜)¥2,700
	Xeon E5430 (2.66GHz/2x6MB) x1CPU					GQMR21BH-3ANNNN2	¥1,116,150 (税抜)¥1,063,000	¥3,500 (税抜)¥3,333	¥2,625 (税抜)¥2,500
	Xeon E5405 (2GHz/2x6MB) x1CPU					GQMR21BH-39NNNN2	¥1,052,100 (税抜)¥1,002,000	¥3,071 (税抜)¥2,925	¥2,302 (税抜)¥2,192
	Xeon X5260 (3.33GHz/6MB) x1CPU					GQMR21BH-37NNNN2	¥1,071,000 (税抜)¥1,020,000	¥3,203 (税抜)¥3,050	¥2,407 (税抜)¥2,292
	Xeon E5205 (1.86GHz/6MB) x1CPU					GQMR21BH-36NNNN2	¥990,150 (税抜)¥943,000	¥2,660 (税抜)¥2,533	¥1,995 (税抜)¥1,900

HA8000/RS210 (RS210 BH) RAID (シリアルATA) モデル/ラックタイプ

[Windows Server 2003 R2, Standard x64 Edition 日本語版 (SP2) (5CAL 付き) プレインストールモデル] (*20)

モデル	プロセッサ	ディスプレイ コントローラ	内蔵 RAID	メモリー	CD-ROM/DVD-ROM	セット形名	希望小売価格	保守料(月額)	
								維持保守	出張修理
Windows Server 2003 R2, Standard x64 Edition 日本語版 (SP2) (5CAL 付き) プレインストールモデル	Xeon E5450 (3GHz/2x6MB) x1CPU	シリアル ATA	選択 (*2)(*3)	選択 (*1)	選択 (*5)	GQLR21BH-3BNNNN2	¥643,650 (税抜)¥613,000	¥3,780 (税抜)¥3,600	¥2,835 (税抜)¥2,700
	Xeon E5430 (2.66GHz/2x6MB) x1CPU					GQLR21BH-3ANNNN2	¥601,650 (税抜)¥573,000	¥3,500 (税抜)¥3,333	¥2,625 (税抜)¥2,500
	Xeon E5405 (2GHz/2x6MB) x1CPU					GQLR21BH-39NNNN2	¥537,600 (税抜)¥512,000	¥3,071 (税抜)¥2,925	¥2,302 (税抜)¥2,192
	Xeon X5260 (3.33GHz/6MB) x1CPU					GQLR21BH-37NNNN2	¥556,500 (税抜)¥530,000	¥3,203 (税抜)¥3,050	¥2,407 (税抜)¥2,292
	Xeon E5205 (1.86GHz/6MB) x1CPU					GQLR21BH-36NNNN2	¥475,650 (税抜)¥453,000	¥2,660 (税抜)¥2,533	¥1,995 (税抜)¥1,900

各モデル共通仕様	標準搭載品	1000BASE-Tx2
	標準添付品	JP1/ServerConductor/Agent (Windows)

*1: メモリーボードは、搭載必須製品です。必要なメモリーボード(純正品)を選択の上、購入願います。
 *2: 内蔵ハードディスクは、搭載必須製品です。必要な内蔵ハードディスク(純正品)を選択の上、購入願います。
 *3: 標準のRAIDレベルは、RAID5です。RAIDレベル0, 1, JBODを選択の場合、別途RAID設定サービス(SD-41A1-N10G)を購入願います。
 *5: CD-ROM/DVD-ROMは、搭載必須製品です。必要なデバイスを選択の上、購入願います。
 *20: Windows Server 2003 x64 Editions 環境には、制限事項がありますので「7.3.7.1 構成上の注意事項」「7.1 OS情報」「Windows Server 2003 x64 Editions プレインストールモデルの制限事項」を参照願います。

<システム装置および内蔵オプション編>

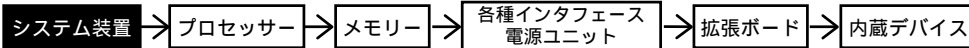

<外付けオプション編>

・ディスプレイ装置、・スイッチングHUB、・外付け装置等

<ラックキャビネット編>

・ラックオプション品
・無停電電源装置<ラックタイプ>

HA8000/RS210 (RS210 BH) RAID (シリアルATA) モデル/ラックタイプ
[Windows Server 2003 R2, Enterprise Edition 日本語版 (SP2) (25CAL 付き) プレインストールモデル]

モデル	プロセッサ	ディスプレイ コントローラ	内蔵 RAID	メモリー	CD-ROM/DVD-ROM	セット形名	希望小売価格	保守料(月額)	
								維持保守	出張修理
Windows Server 2003 R2, Enterprise Edition 日本語版 (SP2) (25CAL 付き) プレインストールモデル	Xeon E5450 (3GHz/2x6MB) ×1CPU	シリアル ATA	選択 (*2)(*3)	選択 (*1)	選択 (*5)	GQMR21BH-3BNNNN1	¥1,158,150 (税抜)¥1,103,000	¥3,780 (税抜)¥3,600	¥2,835 (税抜)¥2,700
	Xeon E5430 (2.66GHz/2x6MB) ×1CPU						¥1,116,150 (税抜)¥1,063,000	¥3,500 (税抜)¥3,333	¥2,625 (税抜)¥2,500
	Xeon E5405 (2GHz/2x6MB) ×1CPU						¥1,052,100 (税抜)¥1,002,000	¥3,071 (税抜)¥2,925	¥2,302 (税抜)¥2,192
	Xeon X5260 (3.33GHz/6MB) ×1CPU						¥1,071,000 (税抜)¥1,020,000	¥3,203 (税抜)¥3,050	¥2,407 (税抜)¥2,292
	Xeon E5205 (1.86GHz/6MB) ×1CPU						¥990,150 (税抜)¥943,000	¥2,660 (税抜)¥2,533	¥1,995 (税抜)¥1,900

HA8000/RS210 (RS210 BH) RAID (シリアルATA) モデル/ラックタイプ
[Windows Server 2003 R2, Standard Edition 日本語版 (SP2) (5CAL 付き) プレインストールモデル]

モデル	プロセッサ	ディスプレイ コントローラ	内蔵 RAID	メモリー	CD-ROM/DVD-ROM	セット形名	希望小売価格	保守料(月額)		
								維持保守	出張修理	
Windows Server 2003 R2, Standard Edition 日本語版 (SP2) (5CAL 付き) プレインストールモデル	Xeon E5450 (3GHz/2x6MB) ×1CPU	シリアル ATA	500GB フレイ 250GB × 3: RAID5 (*3) シリアル ATA : 7200r/min	2GB 1GB × 2: ECC DDR2 SDRAM: 667MHz	DVD-ROM (8倍速)	GQLR21BH-3B32DN1	¥864,150 (税抜)¥823,000	¥5,250 (税抜)¥5,000	¥3,938 (税抜)¥3,750	
							1GB 512MB × 2: ECC DDR2 SDRAM: 667MHz	GQLR21BH-3B22DN1	¥816,900 (税抜)¥778,000	¥4,935 (税抜)¥4,700
				選択 (*2)(*3)	選択 (*1)	選択 (*5)	GQLR21BH-3BNNNN1	¥643,650 (税抜)¥613,000	¥3,780 (税抜)¥3,600	¥2,835 (税抜)¥2,700
				Xeon E5430 (2.66GHz/2x6MB) ×1CPU	2GB 1GB × 2: ECC DDR2 SDRAM: 667MHz	DVD-ROM (8倍速)	GQLR21BH-3A32DN1	¥822,150 (税抜)¥783,000	¥4,970 (税抜)¥4,733	¥3,728 (税抜)¥3,550
								1GB 512MB × 2: ECC DDR2 SDRAM: 667MHz	GQLR21BH-3A22DN1	¥774,900 (税抜)¥738,000
				選択 (*2)(*3)	選択 (*1)	選択 (*5)	GQLR21BH-3ANNNN1	¥601,650 (税抜)¥573,000	¥3,500 (税抜)¥3,333	¥2,625 (税抜)¥2,500
	Xeon E5405 (2GHz/2x6MB) ×1CPU		2GB 1GB × 2: ECC DDR2 SDRAM: 667MHz	DVD-ROM (8倍速)	GQLR21BH-3932DN1	¥705,600 (税抜)¥672,000	¥4,192 (税抜)¥3,992	¥3,142 (税抜)¥2,992		
						1GB 512MB × 2: ECC DDR2 SDRAM: 667MHz	GQLR21BH-3922DN1	¥658,350 (税抜)¥627,000	¥3,877 (税抜)¥3,692	¥2,905 (税抜)¥2,767
			選択 (*2)(*3)	選択 (*1)	選択 (*5)	GQLR21BH-39NNNN1	¥537,600 (税抜)¥512,000	¥3,071 (税抜)¥2,925	¥2,302 (税抜)¥2,192	
			Xeon X5260 (3.33GHz/6MB) ×1CPU	2GB 1GB × 2: ECC DDR2 SDRAM: 667MHz	DVD-ROM (8倍速)	GQLR21BH-3732DN1	¥758,100 (税抜)¥722,000	¥4,541 (税抜)¥4,325	¥3,404 (税抜)¥3,242	
	1GB 512MB × 2: ECC DDR2 SDRAM: 667MHz						GQLR21BH-3722DN1	¥710,850 (税抜)¥677,000	¥4,226 (税抜)¥4,025	¥3,168 (税抜)¥3,017
	選択 (*2)(*3)		選択 (*1)	選択 (*5)	GQLR21BH-37NNNN1	¥556,500 (税抜)¥530,000	¥3,203 (税抜)¥3,050	¥2,407 (税抜)¥2,292		
	Xeon E5205 (1.86GHz/6MB) ×1CPU		2GB 1GB × 2: ECC DDR2 SDRAM: 667MHz	DVD-ROM (8倍速)	GQLR21BH-3632DN1	¥596,400 (税抜)¥568,000	¥3,465 (税抜)¥3,300	¥2,599 (税抜)¥2,475		
						1GB 512MB × 2: ECC DDR2 SDRAM: 667MHz	GQLR21BH-3622DN1	¥549,150 (税抜)¥523,000	¥3,150 (税抜)¥3,000	¥2,363 (税抜)¥2,250
			選択 (*2)(*3)	選択 (*1)	選択 (*5)	GQLR21BH-36NNNN1	¥475,650 (税抜)¥453,000	¥2,660 (税抜)¥2,533	¥1,995 (税抜)¥1,900	

HA8000/RS210 (RS210 BH) RAID (シリアルATA) モデル/ラックタイプ
[OSなしモデル]

モデル	プロセッサ	ディスプレイ コントローラ	内蔵 RAID	メモリー	CD-ROM/DVD-ROM	セット形名	希望小売価格	保守料(月額)	
								維持保守	出張修理
OSなしモデル	Xeon E5450 (3GHz/2x6MB) ×1CPU	シリアル ATA	選択 (*2)(*3)	選択 (*1)	選択 (*5)	GQAR21BH-3BNNNN0	¥622,650 (税抜)¥593,000	¥3,780 (税抜)¥3,600	¥2,835 (税抜)¥2,700
	Xeon E5430 (2.66GHz/2x6MB) ×1CPU						¥580,650 (税抜)¥553,000	¥3,500 (税抜)¥3,333	¥2,625 (税抜)¥2,500
	Xeon E5405 (2GHz/2x6MB) ×1CPU						¥516,600 (税抜)¥492,000	¥3,071 (税抜)¥2,925	¥2,302 (税抜)¥2,192
	Xeon X5260 (3.33GHz/6MB) ×1CPU						¥535,500 (税抜)¥510,000	¥3,203 (税抜)¥3,050	¥2,407 (税抜)¥2,292
	Xeon E5205 (1.86GHz/6MB) ×1CPU						¥454,650 (税抜)¥433,000	¥2,660 (税抜)¥2,533	¥1,995 (税抜)¥1,900

各モデル共通仕様	標準搭載品	1000BASE-Tx2
	標準添付品	JP1/ServerConductor/Agent (Windows)

*1: メモリーボードは、搭載必須製品です。必要なメモリーボード(純正品)を選択の上、購入願います。
 *2: 内蔵ハードディスクは、搭載必須製品です。必要な内蔵ハードディスク(純正品)を選択の上、購入願います。
 *3: 標準のRAIDレベルは、RAID5です。RAIDレベル0,1,J,BODを選択の場合、別途RAID設定サービス(SD-41A1-N10G)を購入願います。
 *5: CD-ROM/DVD-ROMは、搭載必須製品です。必要なデバイスを選択の上、購入願います。

<システム装置および内蔵オプション編>

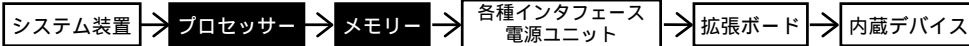

<外付けオプション編>

・ディスプレイ装置、・スイッチングHUB、・外付け装置等

<ラックキャビネット編>

・ラックオプション品
・無停電電源装置<ラックタイプ>

RS210 AH
RS210 BH

プロセッサ

プロセッサスロット 1~2

9 9

- 選択
- プロセッサ
(Xeon E5205 (1.86GHz/L2 キャッシュ 6MB))
(GQ-ECDDP1P8BEX) [加付A] ¥67,200(税込)
(GQ-ECDDP1P8B) ¥67,200(税込)
・システム装置に1個標準搭載されます。
 - プロセッサ
(Xeon X5260 (3.33GHz/L2 キャッシュ 6MB))
(GQ-ECDDP3P3BEX) [加付A] ¥189,000(税込)
(GQ-ECDDP3P3B) ¥189,000(税込)
・システム装置に1個標準搭載されます。
 - プロセッサ
(Xeon E5405 (2GHz/L2 キャッシュ 2x6MB))
(GQ-ECDDP2P0BEX) [加付A] ¥94,500(税込)
(GQ-ECDDP2P0B) ¥94,500(税込)
・システム装置に1個標準搭載されます。
 - プロセッサ
(Xeon E5430 (2.66GHz/L2 キャッシュ 2x6MB))
(GQ-ECDDP2P6BEX) [加付A] ¥181,650(税込)
(GQ-ECDDP2P6B) ¥181,650(税込)
・システム装置に1個標準搭載されます。
 - プロセッサ
(Xeon E5450 (3GHz/L2 キャッシュ 2x6MB))
(GQ-ECDDP3P0BEX) [加付A] ¥273,000(税込)
(GQ-ECDDP3P0B) ¥273,000(税込)
・システム装置に1個標準搭載されます。

・[加付A]はカスタムメイド対象製品です。
・表記の価格は、希望小売価格です。

システム装置本体 I / F & スロット

- 1 ディスプレイインタフェース
- 2 キーボードインタフェース
- 3 マウスインタフェース
- 4 シリアルインタフェース (COM1)
- 5 シリアルインタフェース (COM2)
- 6 パラレルインタフェース
- 7 SCSI インタフェース
- 8 ネットワークインタフェース
- 9 プロセッサスロット
- 10 メモリースロット
- 11 拡張スロット
- 12 拡張ストレージベイ
- 13 電源スロット
- 14 IDE インタフェース
- 15 FDD インタフェース
- 16 USB インタフェース

(凡例) : 同時接続〔搭載〕可
: 選択接続〔搭載〕のみ

- プロセッサ搭載条件表 -

・仕様の異なるプロセッサの混在はできません。
・仕様の異なるプロセッサへの変更はできません。また、2CPUから1CPUへの変更もできません。

<HA8000/RS210 AH, BH>

【プロセッサ搭載パターン】

プロセッサ数	プロセッサスロット	
	1	2
1CPU	プロセッサ	-
2CPU	プロセッサ	プロセッサ

網掛け部分のプロセッサは標準搭載されますので、別途購入の必要はありません。

メモリー

メモリースロット 1~8

10 10

メモリーは、搭載必須製品です。
必要なメモリーボードを選択の上、購入願います。

- 選択
- メモリーボード
(1GB(512MBx2):DDR2 SDRAM)
(GQ-MJ701G2MEX) [加付A] ¥42,000(税込)
(GQ-MJ701G2M) ¥42,000(税込)
・本ボードはメモリースロットを2個使用します。
 - メモリーボード
(2GB(1GBx2):DDR2 SDRAM)
(GQ-MJ702G2MEX) [加付A] ¥84,000(税込)
(GQ-MJ702G2M) ¥84,000(税込)
・本ボードはメモリースロットを2個使用します。
 - メモリーボード
(4GB(2GBx2):DDR2 SDRAM)
(GQ-MJ704G2MEX) [加付A] ¥155,400(税込)
(GQ-MJ704G2M) ¥155,400(税込)
・本ボードはメモリースロットを2個使用します。
 - メモリーボード
(8GB(4GBx2):DDR2 SDRAM)
(GQ-MJ708G2MEX) [加付A] ¥892,500(税込)
(GQ-MJ708G2M) ¥892,500(税込)
・本ボードはメモリースロットを2個使用します。

- メモリー搭載条件表 -

・メモリーボードの搭載位置/順序は下記条件となります。

<HA8000/RS210 AH, BH>

【実装条件】

- 必ず2枚単位で実装します。
- スロット1, 3は同一形名のメモリーボードを実装します。(スロット2, 4/スロット5, 7/スロット6, 8も同様)

メモリー実装構成	スロット1	スロット2	スロット3	スロット4	スロット5	スロット6	スロット7	スロット8
メモリーボード 2枚時	-	-	-	-	-	-	-	-
メモリーボード 4枚時	-	-	-	-	-	-	-	-
メモリーボード 6枚時	-	-	-	-	-	-	-	-
メモリーボード 8枚時	-	-	-	-	-	-	-	-

: 搭載順序

【実装条件】

- メモリーボードの容量別の搭載順序は下記となります。
(メモリースロット1,3に実装の容量) (メモリースロット5,7に実装の容量) (メモリースロット2,4に実装の容量) (メモリースロット6,8に実装の容量)

<システム装置および内蔵オプション編>

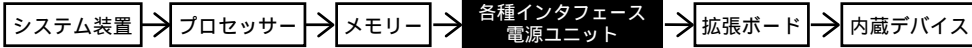

<外付けオプション編>へ

・ディスプレイ装置、・スイッチングHUB、・外付け装置等

<ラックキャビネット編>へ

・ラックオプション品
・無停電電源装置<ラックタイプ>

・[加付M]はカスタムメイド対象製品です。
・表記の価格は、希望小売価格です。

RS210 AH
RS210 BH

各種インタフェース/電源ユニット

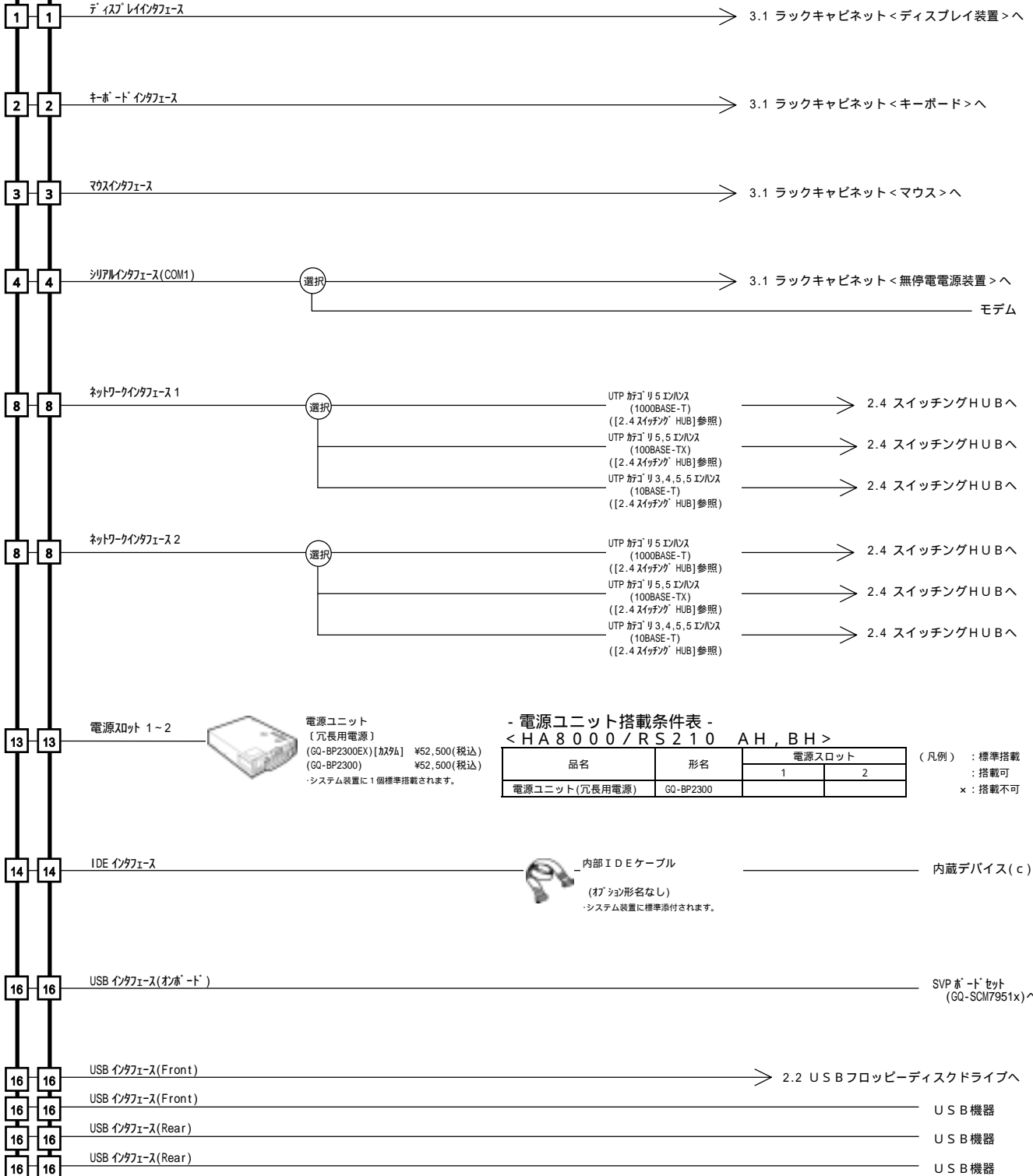

<システム装置および内蔵オプション編>

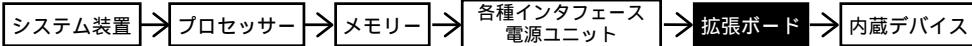

<外付けオプション編>へ

・ディスプレイ装置、・スイッチングHUB、・外付け装置等

<ラックキャビネット編>へ

・ラックオプション
・無停電電源装置<ラックタイプ>

・[カスタム]はカスタムメイド対象製品です。
・表記の価格は、希望小売価格です。

RS210 AH
RS210 BH

拡張ボード

各拡張ボードは同時選択可能ですが、搭載条件があります。
搭載条件表を合わせてご参照下さい。

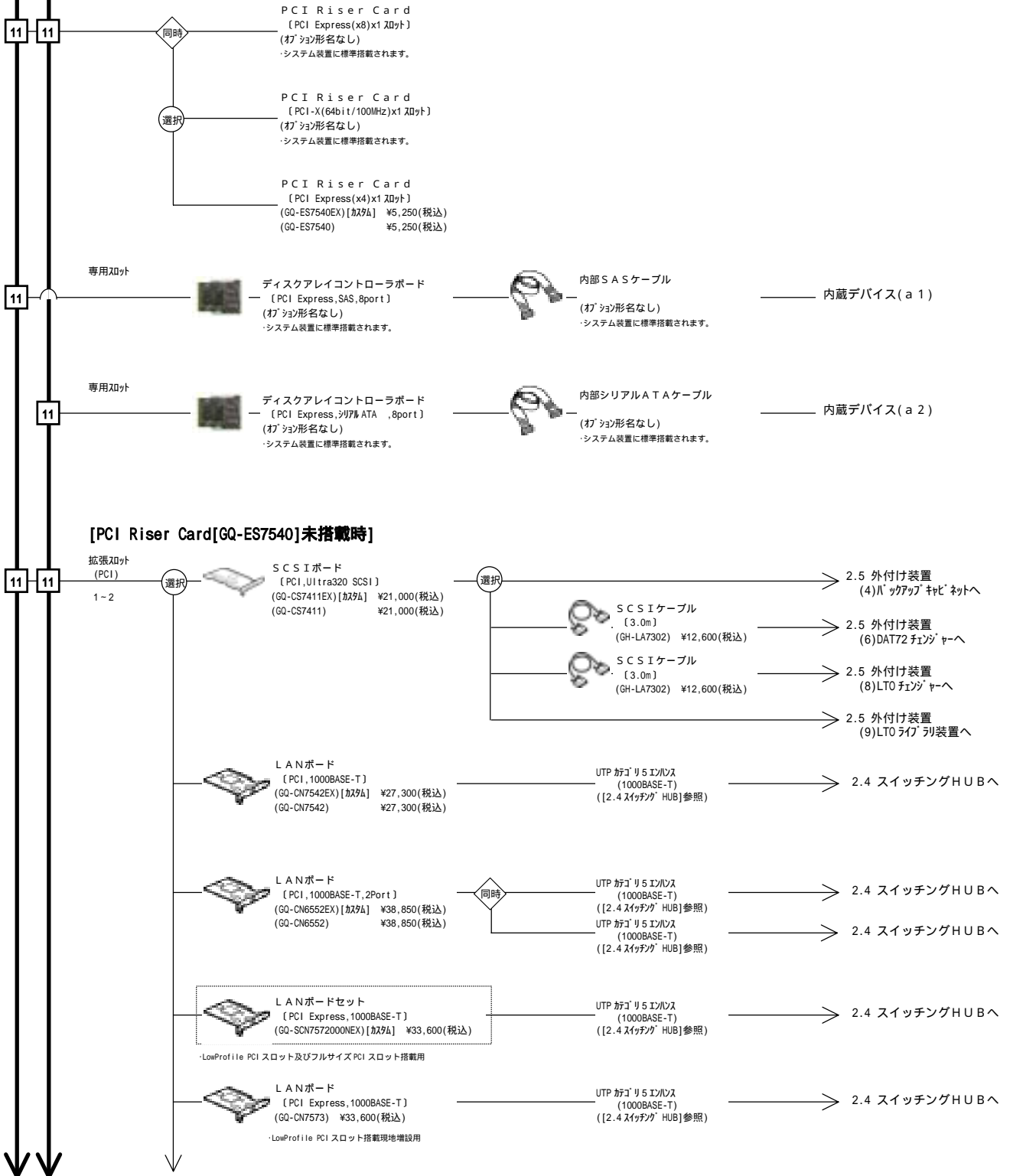

<システム装置および内蔵オプション編>

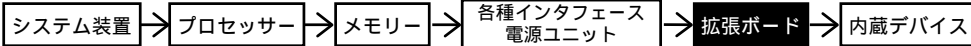

<外付けオプション編>

・ディスプレイ装置、・スイッチングHUB、・外付け装置等

<ラックキャビネット編>

・ラックオプション品
・無停電電源装置<ラックタイプ>

RS210 AH
RS210 BH

・[加税]はカスタムメイド対象製品です。
・表記の価格は、希望小売価格です。

SASボード
〔PCI Express, 12Gbps〕
(GQ-CE7103EX) [加税] ¥126,000(税込)
(GQ-CE7103) ¥126,000(税込)
・LowProfile PCI スロット搭載用

選択

- 2.5 外付け装置 (1)BR20(BR201)へ
- 2.5 外付け装置 (7)LTOオートゲ-へ
- 2.5 外付け装置 (9)LTOライブラリ装置へ

Fibre Channelボード
〔PCI Express, FC-PH-3/ FC-AL-2 準拠, 4Gbps〕
(GQ-CC7426EX) [加税] ¥186,900(税込)
(GQ-CC7426) ¥186,900(税込)
・LowProfile PCI スロット搭載用

- 2.5 外付け装置 (2)BR50 へ

Fibre Channelボード
〔PCI Express, FC-PH-3/ FC-AL-2 準拠, 4Gbps, 7.5Gbps〕
(GQ-CC7406EX) [加税] ¥373,800(税込)
(GQ-CC7406) ¥373,800(税込)
・LowProfile PCI スロット搭載用

同時

- 2.5 外付け装置 (2)BR50 へ
- 2.5 外付け装置 (2)BR50 へ

Fibre Channelボード
〔PCI Express, FC-PH-3/ FC-AL-2 準拠, 4Gbps〕
(GQ-CC7423EX) [加税] ¥343,350(税込)
(GQ-CC7423) ¥343,350(税込)
・LowProfile PCI スロット搭載用
・BR50 接続は、Fibre Channel ボード [GQ-CC7426EX/GQ-CC7426]へ切替え(2008.07.25.より)

- 2.5 外付け装置 (3)ディスプレイシステムへ

Fibre Channelボード
〔PCI Express, FC-PH-3/ FC-AL-2 準拠, 4Gbps, 7.5Gbps〕
(GQ-CC7403EX) [加税] ¥460,950(税込)
(GQ-CC7403) ¥460,950(税込)
・LowProfile PCI スロット搭載用
・BR50 接続は、Fibre Channel ボード [GQ-CC7406EX/GQ-CC7406]へ切替え(2008.07.25.より)

同時

- 2.5 外付け装置 (3)ディスプレイシステムへ
- 2.5 外付け装置 (3)ディスプレイシステムへ

SVPボード ・SVPマイクロプログラム
〔PCI, 100BASE-TX, 電源エ-付付き〕

SVPボードセット
(GQ-SCM79004WONEX) [加税] ¥110,250(税込)
(GQ-SCM79004WON) ¥110,250(税込)

電源コンセントが1個必要です。

・本セット形名にて購入願います。

ネットワーク
インタフェ-

UTP 対応 5.5 エ-ルズ (100BASE-TX) ([2.4 スイッチング HUB] 参照)

- 2.4 スイッチングHUB へ

SVPボード ・SVPマイクロプログラム
〔PCI, 100BASE-TX, 電源エ-付付き〕

SVPボードセット
(GQ-SCM7951Y00NEX) [加税] ¥210,000(税込)
(GQ-SCM7951Y00N) ¥210,000(税込)

電源コンセントが1個必要です。

・本セット形名にて購入願います。

リモート
コンソ-ル機能

USB
インタフェ-

UTP 対応 5.5 エ-ルズ (100BASE-TX) ([2.4 スイッチング HUB] 参照)

USBケーブル
・SVPボード セットに標準添付されます。

- 2.4 スイッチングHUB へ

オンボード
USBインタフェ-スへ



<システム装置および内蔵オプション編>

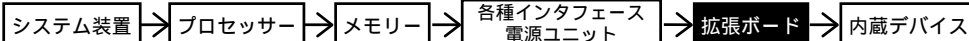

<外付けオプション編>へ

・ディスプレイ装置、・スイッチングHUB、・外付け装置等

<ラックキャビネット編>へ

・ラックオプション品
・無停電電源装置<ラックタイプ>

・[加税]はカスタムメイド対象製品です。
・表記の価格は、希望小売価格です。

RS210 AH
RS210 BH

[PCI Riser Card[GQ-ES7540]搭載時]

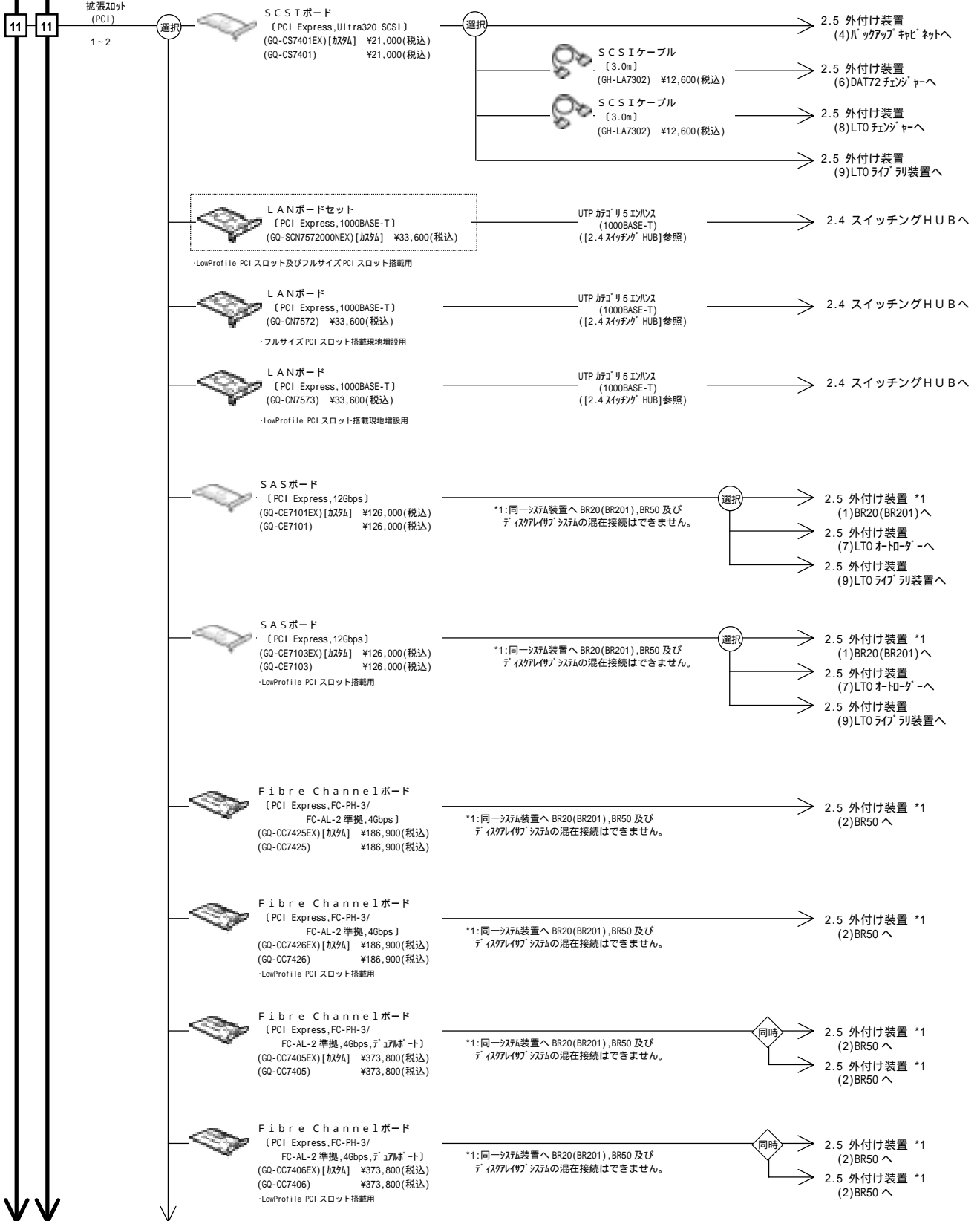

<システム装置および内蔵オプション編>

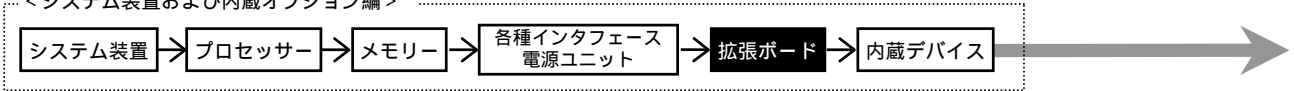

<外付けオプション編>へ





・ディスプレイ装置, ・スイッチングHUB, ・外付け装置等

<ラックキャビネット編>へ

・ラックオプション品
・無停電電源装置<ラックタイプ>

RS210 AH
RS210 BH

・[カスタム]はカスタムメイド対象製品です。
・表記の価格は、希望小売価格です。

 Fibre Channel ボード 【PCI Express, FC-PH-3/ FC-AL-2 準拠, 4Gbps】 (GQ-CC7421EX) [カスタム] ¥343,350(税込) (GQ-CC7421) ¥343,350(税込) ・BR50 接続は、Fibre Channel ボード [GQ-CC7425EX/GQ-CC7425]へ切替え(2008.07.25.より)	*1:同一システム装置へ BR20(BR201), BR50 及び ディスプレイシステムの混在接続はできません。	2.5 外付け装置 *1 (3)ディスプレイシステムへ
 Fibre Channel ボード 【PCI Express, FC-PH-3/ FC-AL-2 準拠, 4Gbps】 (GQ-CC7423EX) [カスタム] ¥343,350(税込) (GQ-CC7423) ¥343,350(税込) ・LowProfile PCI スロット搭載用 ・BR50 接続は、Fibre Channel ボード [GQ-CC7426EX/GQ-CC7426]へ切替え(2008.07.25.より)	*1:同一システム装置へ BR20(BR201), BR50 及び ディスプレイシステムの混在接続はできません。	2.5 外付け装置 *1 (3)ディスプレイシステムへ
 Fibre Channel ボード 【PCI Express, FC-PH-3/ FC-AL-2 準拠, 4Gbps, 7.5インチ】 (GQ-CC7402EX) [カスタム] ¥460,950(税込) (GQ-CC7402) ¥460,950(税込) ・BR50 接続は、Fibre Channel ボード [GQ-CC7405EX/GQ-CC7405]へ切替え(2008.07.25.より)	*1:同一システム装置へ BR20(BR201), BR50 及び ディスプレイシステムの混在接続はできません。	同時 2.5 外付け装置 *1 (3)ディスプレイシステムへ 2.5 外付け装置 *1 (3)ディスプレイシステムへ
 Fibre Channel ボード 【PCI Express, FC-PH-3/ FC-AL-2 準拠, 4Gbps, 7.5インチ】 (GQ-CC7403EX) [カスタム] ¥460,950(税込) (GQ-CC7403) ¥460,950(税込) ・LowProfile PCI スロット搭載用 ・BR50 接続は、Fibre Channel ボード [GQ-CC7406EX/GQ-CC7406]へ切替え(2008.07.25.より)	*1:同一システム装置へ BR20(BR201), BR50 及び ディスプレイシステムの混在接続はできません。	同時 2.5 外付け装置 *1 (3)ディスプレイシステムへ 2.5 外付け装置 *1 (3)ディスプレイシステムへ

<システム装置および内蔵オプション編>

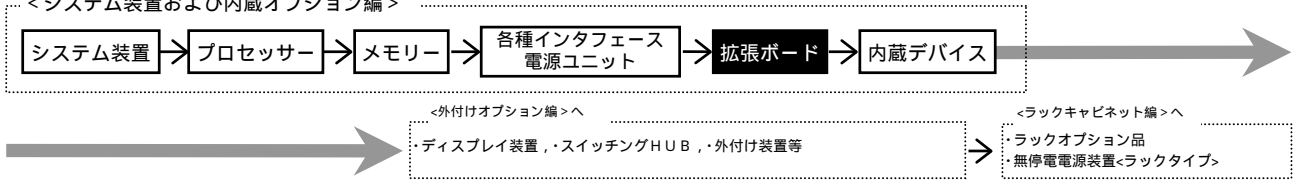

- 拡張ボード搭載条件表 -

拡張ボードの搭載位置および最大搭載枚数については、下表のとおりです。
 SVPボードをご使用の場合、管理用ソフトウェアのJP1/ServerConductor/Advanced Agentを必ずご購入ください。また、ご使用の機能に応じてJP1/ServerConductor/Server Managerが必要となります。

< HA8000 / RS210 AH RAID(SAS)サーバ (PCI Riser Card[GQ-ES7540]を未搭載の場合) >

品名	形名	拡張ボード優先順位	最大搭載枚数	拡張スロット PCI	
				PCI Express 8レーン	64bit/100MHz 3.3Vキ
				LowProfile	フルサイズ
SCSIボード	GQ-CS7411EX GQ-CS7411	[4]	1	×	2 (*3)
LANボード(1000BASE-T) (*2)	GQ-CN7542EX GQ-CN7542	[2]	1	×	
LANボード(1000BASE-T 2Port)	GQ-CN6552EX GQ-CN6552	[3]	1	×	
LANボードセット(1000BASE-T) (*1)	GQ-SCN7572000NEX	[11]	1		×
LANボード(1000BASE-T)	GQ-CN7573	[10]	1		×
SASボード	GQ-CE7103EX GQ-CE7103	[9]	1		×
Fibre Channelボード	GQ-CC7426EX GQ-CC7426	[6]	1		×
Fibre Channelボード	GQ-CC7406EX GQ-CC7406	[8]	1		×
Fibre Channelボード	GQ-CC7423EX GQ-CC7423	[5]	1		×
Fibre Channelボード	GQ-CC7403EX GQ-CC7403	[7]	1		×
SVPボードセット	GQ-SCM79004//ONEX GQ-SCM79004//ON	[1]	1	×	
SVPボードセット	GQ-SCM7951Y00NEX GQ-SCM7951Y00N	[1]	(取)	×	

(凡例) : 標準搭載
 : 搭載可(搭載優先順位)
 × : 搭載不可

*1: 既設SAS装置への増設はできません。
 *2: Windows Server 2008 環境時は、未対応です。
 *3: 図2へは、下図A斜線部分に部品搭載のあるボードは搭載出来ません。(図A参照)

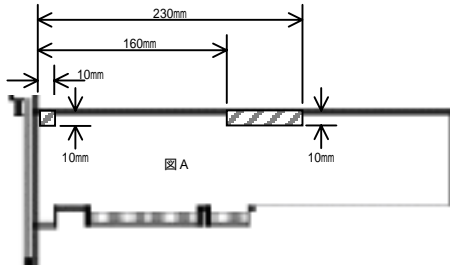

<システム装置および内蔵オプション編>

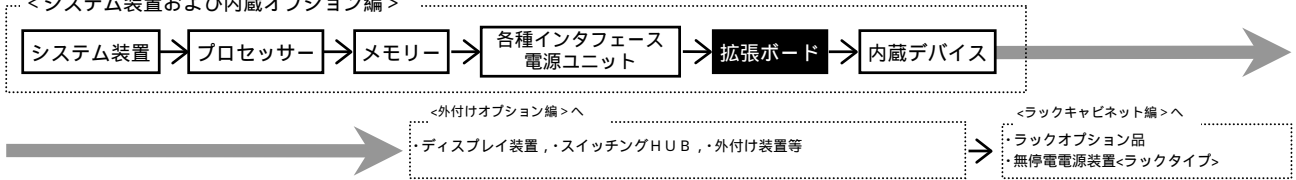

- 拡張ボード搭載条件表 -

拡張ボードの搭載位置および最大搭載枚数については、下表のとおりです。
 SVP ボードをご使用の場合、管理用ソフトウェアの JP1/ServerConductor/Advanced Agent を必ずご購入ください。また、ご使用の機能に応じて JP1/ServerConductor/Server Manager が必要となります。

< HA8000 / RS210 AH RAID(SAS)サーバ (PCI Riser Card[GQ-ES7540]を搭載の場合) >

品名	形名	拡張ボード優先順位	最大搭載枚数	拡張スロット PCI	
				PCI Express	
				8レーン	4レーン
				LowProfile	フルサイズ
				1	2 (*3)
SCSIボード	GQ-CS7401EX GQ-CS7401	[11]	1	x	
LANボードセット(1000BASE-T) (*1)	GQ-SCN7572000NEX	[14]	2		
LANボード(1000BASE-T)	GQ-CN7572	[12]	1	x	
LANボード(1000BASE-T)	GQ-CN7573	[13]	1		x
SASボード	GQ-CE7101EX GQ-CE7101	[9]	1	x	
SASボード	GQ-CE7103EX GQ-CE7103	[10]	1		x
Fibre Channelボード	GQ-CC7425EX GQ-CC7425	[2]	1	x	
Fibre Channelボード	GQ-CC7426EX GQ-CC7426	[4]	1		x
Fibre Channelボード	GQ-CC7405EX GQ-CC7405	[6]	1	x	
Fibre Channelボード	GQ-CC7406EX GQ-CC7406	[8]	1		x
Fibre Channelボード	GQ-CC7421EX GQ-CC7421	[1]	1	x	
Fibre Channelボード	GQ-CC7423EX GQ-CC7423	[3]	1		x
Fibre Channelボード	GQ-CC7402EX GQ-CC7402	[5]	1	x	
Fibre Channelボード	GQ-CC7403EX GQ-CC7403	[7]	1		x

(凡例) : 標準搭載
 : 搭載可(搭載優先順位)
 x : 搭載不可

*1: 既設サーバ装置への増設はできません。
 *3: 図A 2へは、下図A斜線部分に部品搭載のあるボードは搭載出来ません。(図A参照)

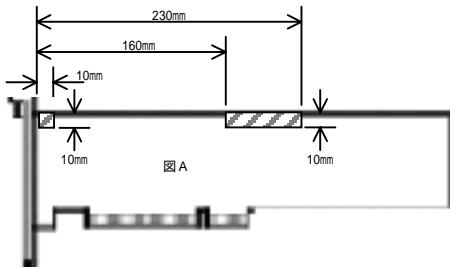

<システム装置および内蔵オプション編>

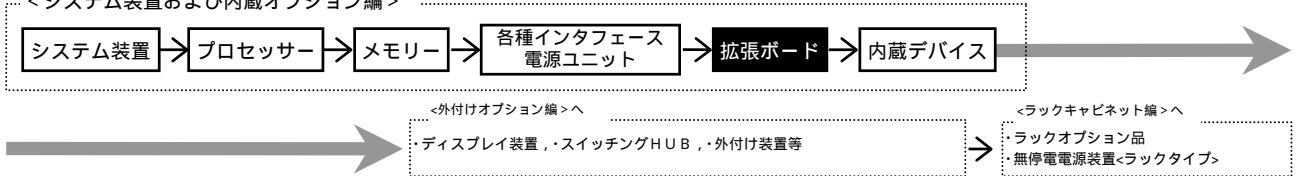

- 拡張ボード搭載条件表 -

拡張ボードの搭載位置および最大搭載枚数については、下表のとおりです。

SVPボードをご使用の場合、管理用ソフトウェアのJP1/ServerConductor/Advanced Agentを必ずご購入ください。また、ご使用の機能に応じてJP1/ServerConductor/Server Managerが必要となります。

< HA8000 / RS210 BH RAID(シリアルATA)モデル (PCI Riser Card[GQ-ES7540]を未搭載の場合) >

品名	形名	拡張ボード優先順位	最大搭載枚数	拡張スロット PCI	
				PCI Express 8レーン LowProfile	64bit/100MHz 3.3Vキ- フォサイズ
SCSIボード	GQ-CS7411EX GQ-CS7411	[4]	1	×	2 (*3)
LANボード(1000BASE-T) (*2)	GQ-CN7542EX GQ-CN7542	[2]	1	×	
LANボード(1000BASE-T 2Port)	GQ-CN6552EX GQ-CN6552	[3]	1	×	
LANボードセット(1000BASE-T) (*1)	GQ-SCN7572000NEX	[11]	1		×
LANボード(1000BASE-T)	GQ-CN7573	[10]	1		×
SASボード	GQ-CE7103EX GQ-CE7103	[9]	1		×
Fibre Channelボード	GQ-CC7426EX GQ-CC7426	[6]	1		×
Fibre Channelボード	GQ-CC7406EX GQ-CC7406	[8]	1		×
Fibre Channelボード	GQ-CC7423EX GQ-CC7423	[5]	1		×
Fibre Channelボード	GQ-CC7403EX GQ-CC7403	[7]	1		×
SVPボードセット	GQ-SCM79004//ONEX GQ-SCM79004//ON	[1]	1	×	
SVPボードセット	GQ-SCM7951Y00NEX GQ-SCM7951Y00N	[1]	(取-)	×	

(凡例) : 標準搭載
: 搭載可(搭載優先順位)
× : 搭載不可

*1:既設SAS装置への増設はできません。
*2:Windows Server 2008 環境時は、未対応です。
*3:図2へは、下図A斜線部分に部品搭載のあるボードは搭載出来ません。(図A参照)

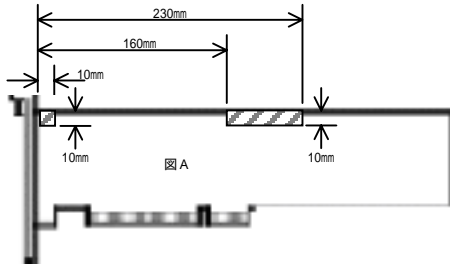

<システム装置および内蔵オプション編>

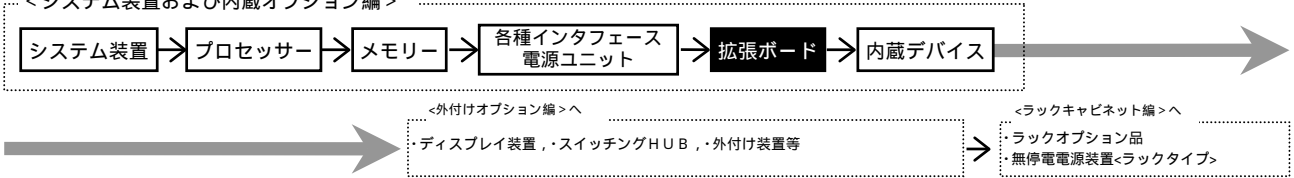

- 拡張ボード搭載条件表 -

拡張ボードの搭載位置および最大搭載枚数については、下表のとおりです。
 SVP ボードをご使用の場合、管理用ソフトウェアの JP1/ServerConductor/Advanced Agent を必ずご購入ください。また、ご使用の機能に応じて JP1/ServerConductor/Server Manager が必要となります。

< H A 8 0 0 0 / R S 2 1 0 B H RAID (シリアルATA) モデル (PCI Riser Card[GQ-ES7540] を搭載の場合) >

品名	形名	拡張ボード優先順位	最大搭載枚数	拡張スロット PCI	
				PCI Express	
				8レーン	4レーン
SCSIボード	GQ-CS7401EX GQ-CS7401	[11]	1	×	
LANボードセット(1000BASE-T) (*1)	GQ-SCN7572000NEX	[14]	2		
LANボード(1000BASE-T)	GQ-CN7572	[12]	1	×	
LANボード(1000BASE-T)	GQ-CN7573	[13]	1		×
SASボード	GQ-CE7101EX GQ-CE7101	[9]	1	×	
SASボード	GQ-CE7103EX GQ-CE7103	[10]	1		×
Fibre Channelボード	GQ-CC7425EX GQ-CC7425	[2]	1	×	
Fibre Channelボード	GQ-CC7426EX GQ-CC7426	[4]	1		×
Fibre Channelボード	GQ-CC7405EX GQ-CC7405	[6]	1	×	
Fibre Channelボード	GQ-CC7406EX GQ-CC7406	[8]	1		×
Fibre Channelボード	GQ-CC7421EX GQ-CC7421	[1]	1	×	
Fibre Channelボード	GQ-CC7423EX GQ-CC7423	[3]	1		×
Fibre Channelボード	GQ-CC7402EX GQ-CC7402	[5]	1	×	
Fibre Channelボード	GQ-CC7403EX GQ-CC7403	[7]	1		×

(凡例) : 標準搭載
 : 搭載可(搭載優先順位)
 × : 搭載不可

*1: 既設サーバ装置への増設はできません。
 *3: 図A 2へは、下図A斜線部分に部品搭載のあるボードは搭載出来ません。(図A参照)

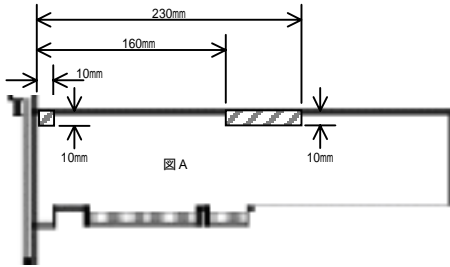

<システム装置および内蔵オプション編>

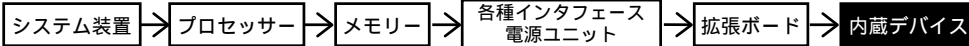

<外付けオプション編>へ

・ディスプレイ装置、・スイッチングHUB、・外付け装置等

<ラックキャビネット編>へ

・ラックオプション品
・無停電電源装置<ラックタイプ>

・[加税]はカスタムメイド対象製品です。
・表記の価格は、希望小売価格です。

RS210 AH
RS210 BH

内蔵デバイス

搭載条件については搭載条件表をご参照下さい。

(a1) 12

拡張ストレージ 3.5 型 1~3

内蔵ハードディスクは、搭載必須製品です。
必要な内蔵ハードディスクを選択の上、
購入願います。

<ご注意>
・内蔵ハードディスク増設時には、必ず保守サービス
会社によるオプション増設サービスをご利用願います。

選択



内蔵ハードディスク
〔73GB,SAS(15000r/min),3.5型,ホットプラグ対応〕
(GQ-UH70735DEX/RX) [加税] ¥52,500(税込)
(GQ-UH70735D) ¥52,500(税込)
・GQ-UHxxxxRX はオプション対応製品です。



内蔵ハードディスク
〔146GB,SAS(15000r/min),3.5型,ホットプラグ対応〕
(GQ-UH71465DEX/RX) [加税] ¥84,000(税込)
(GQ-UH71465D) ¥84,000(税込)
・GQ-UHxxxxRX はオプション対応製品です。



内蔵ハードディスク
〔300GB,SAS(15000r/min),3.5型,ホットプラグ対応〕
(GQ-UH73005DEX/RX) [加税] ¥147,000(税込)
(GQ-UH73005D) ¥147,000(税込)
・GQ-UHxxxxRX はオプション対応製品です。

(a2) 12

拡張ストレージ 3.5 型 1~3

内蔵ハードディスクは、搭載必須製品です。
必要な内蔵ハードディスクを選択の上、
購入願います。

<ご注意>
・内蔵ハードディスク増設時には、必ず保守サービス
会社によるオプション増設サービスをご利用願います。

選択



内蔵ハードディスク
〔160GB,SATA(7200r/min),3.5型,ホットプラグ対応〕
(GQ-UH71601AEX/RX) [加税] ¥29,400(税込)
(GQ-UH71601A) ¥29,400(税込)
・GQ-UHxxxxRX はオプション対応製品です。



内蔵ハードディスク
〔250GB,SATA(7200r/min),3.5型,ホットプラグ対応〕
(GQ-UH72501AEX/RX) [加税] ¥29,400(税込)
(GQ-UH72501A) ¥29,400(税込)
・GQ-UHxxxxRX はオプション対応製品です。



内蔵ハードディスク
〔500GB,SATA(7200r/min),3.5型,ホットプラグ対応〕
(GQ-UH75001AEX/RX) [加税] ¥52,500(税込)
(GQ-UH75001A) ¥52,500(税込)
・GQ-UHxxxxRX はオプション対応製品です。



内蔵ハードディスク
〔1TB,SATA(7200r/min),3.5型,ホットプラグ対応〕
(GQ-UH710001AEX/RX) [加税] ¥115,500(税込)
(GQ-UH710001A) ¥115,500(税込)
・GQ-UHxxxxRX はオプション対応製品です。

(c) 12 12

拡張ストレージ CD-ROM/DVD-ROM 専用

選択



内蔵CD-ROM
〔24倍速:650MB〕
(GQ-UC5524EX) [加税] ¥15,750(税込)



内蔵DVD-ROM
〔DVD-ROM:8倍速/CD-ROM:24倍速〕
(GQ-UV5050EX) [加税] ¥36,750(税込)

<ご注意>
・内蔵CD-ROM,内蔵DVD-ROMは既設
システム装置に増設できません。新規システム
装置購入時にセット形名の中から必要なデバイス
が入ったものをお選びいただくか、左記内蔵
オプションから選択してください。
【必須選択オプション】

・Windows Server 2008環境時、内蔵CD-ROMは
未対応となります。

<システム装置および内蔵オプション編>

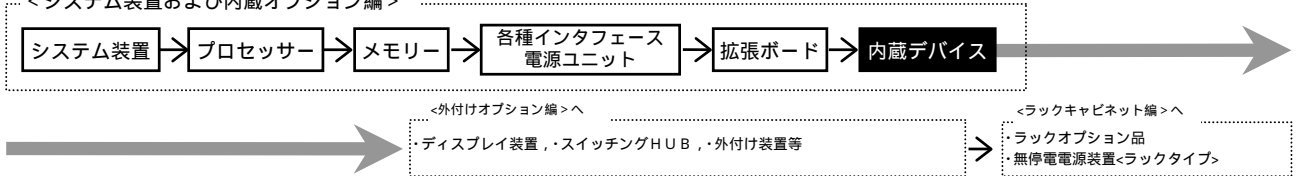

- 内蔵デバイス搭載条件表 -

- ・内蔵デバイスの搭載位置については、下表のとおりです。
- ・ハードディスクが内蔵されたモデルの場合、拡張ストレージベイ 3.5 型(1~3)に内蔵ハードディスクが標準搭載されます。

< H A 8 0 0 0 / R S 2 1 0 A H RAID(SAS)型 >

品名	形名	最大搭載台数	拡張ストレージベイ			
			3.5 型 (*1)			CD-ROM/DVD-ROM 専用
			1	2	3	
内蔵ハードディスク(73GB, 15000r/min, 3.5 型)	GQ-UH70735D	3				x
内蔵ハードディスク(146GB, 15000r/min, 3.5 型)	GQ-UH71465D	3				x
内蔵ハードディスク(300GB, 15000r/min, 3.5 型)	GQ-UH73005D	3				x
内蔵 C D - R O M (24 倍速) (*2) (*10)	GQ-UC5524EX	1	x	x	x	
内蔵 D V D - R O M (*2)	GQ-UV5050EX (択一)		x	x	x	

(凡例) : 標準搭載
 : 搭載可 (搭載優先順位)
 x : 搭載不可

*1: 一つのベイに異なる容量の HDD は、異なる容量の HDD にて構築できません。(ベイ単位での HDD 容量混載は可)
 *2: 既設システム装置への増設はできません。
 *10: Windows Server 2008 環境時は、未対応です。

< H A 8 0 0 0 / R S 2 1 0 B H RAID(シリアルATA)型 >

品名	形名	最大搭載台数	拡張ストレージベイ			
			3.5 型 (*1)			CD-ROM/DVD-ROM 専用
			1	2	3	
内蔵ハードディスク(160GB, 7200r/min, 3.5 型)	GQ-UH71601A	3				x
内蔵ハードディスク(250GB, 7200r/min, 3.5 型)	GQ-UH72501A	3				x
内蔵ハードディスク(500GB, 7200r/min, 3.5 型)	GQ-UH75001A	3				x
内蔵ハードディスク(1TB, 7200r/min, 3.5 型) (*7)	GQ-UH710001A	3				x
内蔵 C D - R O M (24 倍速) (*2) (*10)	GQ-UC5524EX	1	x	x	x	
内蔵 D V D - R O M (*2)	GQ-UV5050EX (択一)		x	x	x	

(凡例) : 標準搭載
 : 搭載可 (搭載優先順位)
 x : 搭載不可

*1: 一つのベイに異なる容量の HDD は、異なる容量の HDD にて構築できません。(ベイ単位での HDD 容量混載は可)
 *2: 既設システム装置への増設はできません。
 *7: OS をインストールする論理ドライブの容量は 2.1TB(2199GB)を超えないよう設定願います。
 *10: Windows Server 2008 環境時は、未対応です。

<システム装置および内蔵オプション編>

システム装置 → プロセッサ → メモリー → 各種インタフェース電源ユニット → 拡張ボード → 内蔵デバイス

<外付けオプション編>へ

・ディスプレイ装置、・スイッチングHUB、・外付け装置等

<ラックキャビネット編>へ

・ラックオプション品
・無停電電源装置<ラックタイプ>

防塵オプション

<RS110, RS210用防塵オプション[GQ-AJ7R21AGEX]>

防塵オプションの仕様

・防塵オプションは、パネル、フィルタ(13枚)、交換時期ラベル(13枚)、およびパネル取付金具で構成されます。

質量	240g
外形寸法	427(W)x30(D)x43.5(H)mm

- ・フィルタはパネルの内側にマジックテープにて固定されます。
- ・フィルタと交換時期ラベルの交換周期は1ヶ月です。
- ・フィルタ交換は、基本的にユーザ作業となります。
- ・フィルタ交換は、システム稼動中でも可能です。

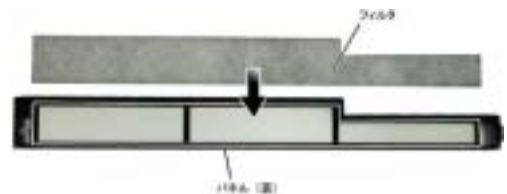

防塵オプション使用時の注意事項

- ・フィルタを定期交換しなかった場合、フィルタが目詰まりを起こします。目詰まりを起こした状態で装置を連続運転すると、装置内部の温度が上昇し、システム装置故障の原因となります。フィルタの交換時期が来たら、必ずフィルタの交換をしてください。

防塵オプションの販売方法

- ・防塵オプションは、個別見積りでの個別対応となります。

