

## 8. 導入計画

### 8.1 環境条件

#### 環境条件

項目		仕様
		HA8000/TS10, TS20, RS110, RS210, RS220, RS440
温度	動作時	10 ~ 35
	非動作時	0 ~ 40
湿度	動作時	20 ~ 80%
	非動作時	10 ~ 90%
最高湿球温度 *1		最大 27 (ただし、結露なきこと。)
塵埃		一般事務室程度
電波障害防止 (VCCI)		クラス A 情報技術装置 (VCCI-A) *2

\*1: 機器の温湿度条件において高温高湿の部分を規制する値。

\*2: この装置は、情報処理装置等電波障害自主規制協議会 (VCCI) の基準に基づくクラス A 情報技術装置です。  
この装置を家庭環境で使用すると電波妨害を引き起こすことがあります。  
この場合には、使用者が適切な対策を講ずるよう要求されることがあります。

次のような場所には設置しないでください。

- 直射日光の当たる場所
- 温湿度変化の激しい場所
- 電氣的ノイズを発生する機器の近く (モータの近くなど)
- 強磁界を発生する機器の近く
- ごみ、ほこりの多い場所
- 振動の多い場所
- 腐食性ガス (亜硫酸, 硫化水素, 塩素ガス, アンモニアなど) や塩分を多量に含む空気が発生する場所
- 周囲が密閉された棚や箱などの、通気が妨げられる場所

#### 保守エリア

機器の周辺に、操作および保守のためのエリアを確保してください。

タワータイプ [ HA8000/TS10, TS20 ]

装置前面: 50cm, 背面: 30cm, 左右: 50cm 以上の空き

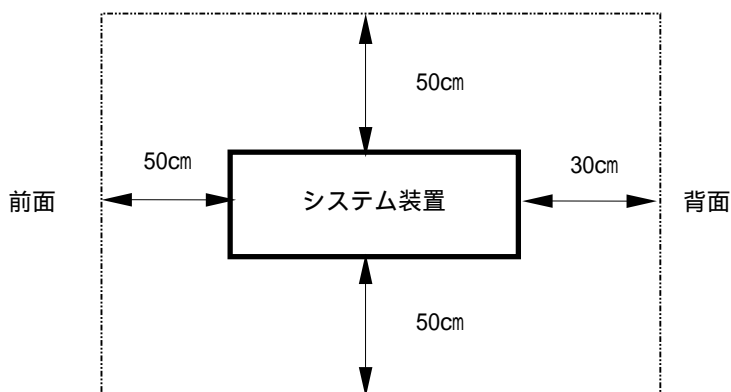

### ラックタイプ

ラックタイプはラックキャビネットの保守エリアとなります。

ラックキャビネット前面：120cm，背面：65cm，左右：50cm以上の空き

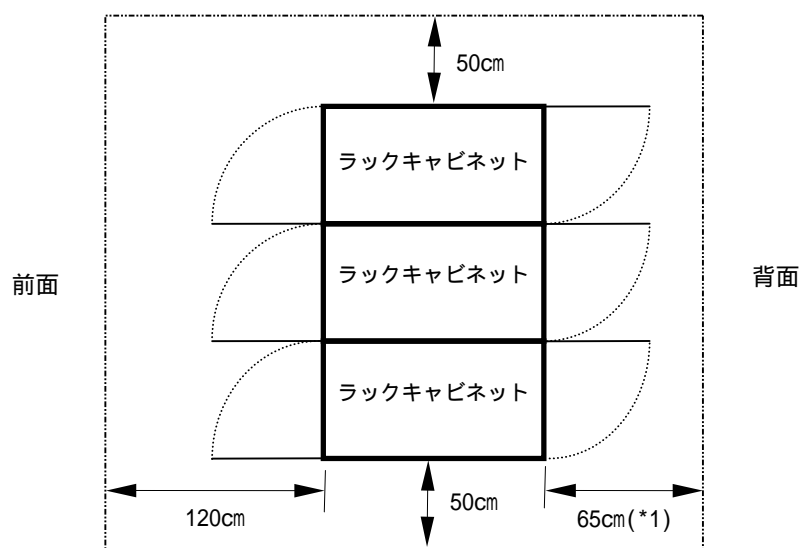

\*1：耐震対策によりラックキャビネットを直接床固定する場合は、80cm 必要です。

## 8.2 電源設備









### 電源設備

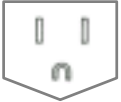





項目	規格
電圧	単相 AC100V ± 10%または AC200V ± 10%
周波数	50Hz または 60Hz (± 1Hz)
波形歪み	10%以内
電氣的雑音	含まぬこと
保安用アース	D種接地

### コンセントについて

システム装置や外付けの入出力機器についてはコンセントが必要になります。  
各機器の電源プラグ形状は各機器の電源仕様により異なります。

各機器の電源コードプラグに対応する電源設備側のコンセントの形状は次の通りです。

項番	対象機器	電源仕様	コンセント形式・容量	形状(注2)	
				プラグ	コンセント
1	<ul style="list-style-type: none"> <li>HA8000/TS10 AH, BH, CH, DH</li> <li>HA8000/TS20 AH, BH, CH, DH</li> <li>HA8000/RS110 AH, BH, CH</li> <li>HA8000/RS210 AH, BH</li> <li>HA8000/RS220 AH, BH, DH</li> <li>HA8000/RS440 AH(AC100V)</li> <li>エントリーディスプレイ装置 (BR20(BR201))</li> <li>エントリーストレージ (BR50)</li> <li>バックアップキャビネット</li> <li>リモバブルデバイスユニット</li> <li>外付け DAT72 チェンジャー</li> <li>外付け LTO チェンジャー</li> <li>スイッチング HUB</li> <li>Fibre Channel HUB</li> <li>コンソール切替ユニット&lt;セット&gt;(8ポート用)</li> <li>ディスプレイ/キーボードユニット</li> <li>コンセントボックスユニット[GH-AG7107]</li> <li>無停電電源装置 (200V用及び[GH-SBUR7132x]除く)</li> </ul>	100V	接地形 2 極差込コンセント 15A-125V	 (JIS-C-8303) [NEMA 5-15P 相当]	 (JIS-C-8303) [NEMA 5-15R 相当]
2	<ul style="list-style-type: none"> <li>コンソール切替ユニット&lt;セット&gt;(4ポート用)</li> <li>ディスプレイ/キーボードユニットセット (4ポートコンソール切替ユニット付き)</li> <li>SVPポート</li> <li>液晶ディスプレイ装置</li> </ul>	100V	2 極差込コンセント (ACアダプタ)	 (注1)	 (注1)
3	<ul style="list-style-type: none"> <li>無停電電源装置(2250VA) [GH-SBUR7132x]</li> </ul>	100V	接地形 2 極引掛形 差込コンセント 30A-125V	 (NEMA L5-30P)	 (NEMA L5-30R)
4	<ul style="list-style-type: none"> <li>HA8000/RS440 AH(AC200V)</li> </ul>	200V	接地形 2 極差込コンセント 10A-250V	 (IEC60320 C14)	 (IEC60320 C13)

項番	対象機器	電源仕様	コンセント形式・容量	形状(注2)	
				プラグ	コンセント
5	・コンセントボックスユニット [GQ-AG7200]	200V	接地形2極差込コンセント 20A-250V	 (IEC60320 C20)	 (IEC60320 C19)
6	・無停電電源装置(2100VA) [GV-SBU1211N]	200V	接地形2極引掛形 差込コンセント 20A-250V	 (NEMA L6-20P)	 (NEMA L6-20R)
7	・コンセントボックスユニット [GG-AG9PDU200V4] ・無停電電源装置(4000VA) [GV-SBU1401N]	200V	接地形2極引掛形 差込コンセント 30A-250V	 (NEMA L6-30P)	 (NEMA L6-30R)

注1: 2極差込コンセントのコンセントは、接地形2極差込コンセントのコンセント(JIS-C-8303)と兼用可。

注2: プラグとコンセントはView側から見た形状を示しています。



電源設備側コンセントは、電取法取得のコンセントを使用してください。

分電盤あるいは電源装置からコンセントまでの配線は3芯ケーブルを使用してください。

3極はそれぞれ、活性導線(L:Line), 接地導線(N:Neutral), 接地(G:Ground)となります。

配線のコンセントへの接続は下図のように実施してください。極性の誤接続は、機器の誤動作、ひいては重大事故の原因となりますので、十分注意してください。

コンセントの接地導線(N:Neutral)と接地(G:Ground)が同電位であることを確認してから使用して下さい。

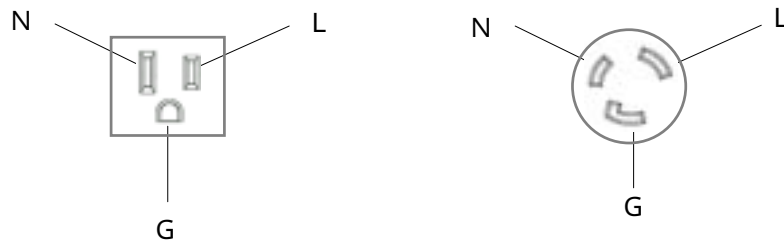

コンピュータ・システムの各機器毎にコンセントが必要です。コンセントの取り付け位置は機器の後ろ側、機器幅のほぼ中央に取り付けて下さい。

## 接地の必要性

コンピュータ・システム各機器は信頼性を維持するためのエレクトロニクス技術を採用しています。たとえば、電源より混入するノイズを除去する回路等があります。これらは、接地されていることにより機能しますので、接地設備をご用意ください。

## 電氣的雑音に対する配慮

他の機器が発生する電氣的雑音が原因となり障害が発生することがあります。電源設備計画にあたっては、雑音混入を防止するために次の点にご配慮ください。

コンピュータ・システム用の電源分岐回路には他の機器を接続しないでください。特にリレーやマイクロスイッチ等により電源の ON - OFF を繰り返しているような機器（例えば、空調機、工作機器、自動販売機）とは共用しないでください。ノイズの少ない安定した電源を準備願います。

コンピュータ・システムの保安用アース（D種接地）は、直接アース板におとし、他の機器（ 項記載機器等）とは分離してください。

電氣的雑音が発生している機器には、雑音発生防止回路（例えば AC ラインフィルタ）を入れるようにご配慮ください。

コンピュータ・システムに接続されるケーブルは大別して電源ケーブルと信号ケーブルがありますが、両者は基本的な電気特性が異なります。よって、ケーブル布設のときに両ケーブルをバンド等で結びつける、またはより合わせるなどの施工方法は避けてください。

回線を引込む場合は、電源部（電源ケーブルを含む）に沿わせないでください。また、ローゼットまでのケーブルは極力最短距離とし、ケーブルがトグロを巻くことの無いよう布線してください。

## 8.3 消耗品

### 消耗品一覧表

HA8000シリーズ、及び周辺装置の消耗品一覧を示します。

項番	分類	適用製品の形名	消耗品名	形名 *1
1	フロッピー ディスクドライブ	システム装置標準搭載品 GQ-UF8001	フロッピーディスク 3.5 型	MFHD256.C10P
			クリーニングFD	CD-32D
2	内蔵CD-ROM	GQ-SUC5524B00NEX GQ-UC5524EX	CD-ROM レンズクリーナー	CD-CL(PC)
3	内蔵DVD-ROM	システム装置標準搭載品 GQ-SUV5050A00NEX GQ-UV5050EX	レンズクリーナー	CD-CL(PC)
4	内蔵DVD-RAM	GQ-UV7100EX GQ-SUV7100A00NEX	DVD-RAM メディア	LM-HB94M LM-HB47MA
			ディスククリーナー	LF-K200DCJ1
			レンズクリーナー	LF-K123LCJ1
5	内蔵DAT (DAT72)	GQ-SUD5722xxxx GQ-SUD7732xxxx	DDS データカートリッジ	HS-4/125S xx HS-4/150S xx HS-4/170S xx
			クリーニングテープ	HS-4/CL xx
6	内蔵DATチェンジャー (DAT72)	GQ-SUD7746xxxx	DDS データカートリッジ	HS-4/125S xx HS-4/150S xx HS-4/170S xx
			クリーニングテープ	HS-4/CL xx
			マガジン	LKM-AXQ598
7	内蔵AIT (AIT-2)	GQ-SUS7510xxxx	AIT-2 メディア	SDX2-36CR SDX2-50CR
			クリーニングテープ	SDX1-CLR
8	内蔵LTO (Ultrium2)	GQ-SUU7201xxxx	LTO Ultrium1 カートリッジ	LT0U1/100 xx
			LTO Ultrium2 カートリッジ	LT0U2/200 xx
			LTO Ultrium ユニバーサルクリーニング カートリッジ	LT0U1/UCL xx C7978A
9	内蔵LTO (Ultrium3)	GQ-SUU7410xxxx GQ-SUU7400xxxx	LTO Ultrium2 カートリッジ	LT0U2/200 xx
			LTO Ultrium3 カートリッジ	LT0U3/400 xx
			LTO Ultrium3 WORM カートリッジ	LT0U3/400W xx
			LTO Ultrium ユニバーサルクリーニング カートリッジ	LT0U1/UCL xx C7978A
10	内蔵LTO (Ultrium4)	GQ-SUU7800xxxx	LTO Ultrium3 カートリッジ	LT0U3/400 xx
			LTO Ultrium3 WORM カートリッジ	LT0U3/400W xx
			LTO Ultrium4 カートリッジ	LT0U4/800 xx
			LTO Ultrium4 WORM カートリッジ	LT0U4/800W xx
			LTO Ultrium ユニバーサルクリーニング カートリッジ	LT0U1/UCL xx C7978A

\*1: 「xx」には英数字が入ります。

(株)日立情報システムズオンラインショップ: <https://www.hi-thanks.com/>  
お問い合わせ先:(株)日立情報システムズ(Tel: 03-5435-7714)

項番	分類	適用製品の形名	消耗品名	形名 *1
11	D A T 7 2 チェンジャー ( D A T 7 2 )	GH-SGVxx-DA7210	DDS データカートリッジ	HS-4/125S xx HS-4/150S xx HS-4/170S xx
			クリーニングテープ	HS-4/CL xx
12	L T O チェンジャー ( U l t r i u m 3 )	GH-SGVxx-L108RF GH-SGVxx-L116RF	LTO Ultrium2 カートリッジ	LTOU2/200 xx
			LTO Ultrium3 カートリッジ	LTOU3/400 xx
			LTO Ultrium エバ <sup>®</sup> -カルクリーニング カートリッジ	LTOU1/UCL xx
13	T S 1 0 , T S 2 0 タワー タイプ用防塵オプション	GQ-AJ7T10AGEX	TS10&TS20 用フィルタセット	THE-3589-T20
14	T S 2 0 ラックタイプ用 防塵オプション	GQ-AJ7T2RAGEX	TS10&TS20 用フィルタセット	THE-3589-T20
15	R S 1 1 0 , R S 2 1 0 用 防塵オプション	GQ-AJ7R21AGEX	RS110&RS210 用フィルタセット	THE-3589-R21
16	R S 2 2 0 用 防塵オプション	GQ-AJ7R22AGEX	RS220 用フィルタセット	THE-3589-R22
17	R S 4 4 0 用 防塵オプション	GQ-AJ7R44AGEX	RS440 用フィルタセット	THE-3589-R44

\*1: 「xx」には英数字が入ります。

(株)日立情報システムズオンラインショップ: <https://www.hi-thanks.com/>  
お問い合わせ先:(株)日立情報システムズ(Tel:03-5435-7714)

## 8.4 その他

### 保守サービス期間について

製品のハードウェア保守期間は製品納入時より5年間となりますので、ご承知ください。  
なお、サービスの詳細な内容については保守会社にお問い合わせください。

### 日常のお手入れ

システムの稼動信頼性を維持するため、システム装置およびシステム装置に内蔵する各機器は、定期的なお手入れを必ず実施してください。

日常のお手入れを怠ると、システム装置の内部温度上昇による内蔵ハードディスク障害やテープデバイスのアクセスエラーを引き起こす原因となります。

システム装置およびシステム装置に内蔵する各機器の清掃項目および清掃周期についてはシステム装置に添付の『はじめてのあなたに』に記載されています。

### 流通品の取扱いについて

HA8000 シリーズでは、システム構成図に記載した製品以外についての動作保証はいたしておりません。したがって、流通ハードウェアおよび流通ソフトウェアをご使用になる場合は、必ずシステム構築者の責任で十分なシステム連動評価を行ってからご使用ください。

なお、他社の流通製品のご使用については動作など保障いたしかねます。