

# HITACHI Advanced Server HA8000シリーズ

(TS10xG, TS20xG, RS110xG, RS210xG, RS220xG, RS440AG 版)

## システム構成図

(2008年 6月3日現在)



# HA8000series

# HITACHI



## 「HITACHI Advanced Server HA8000 シリーズ システム構成図」に関するご注意

### < 他社所有商標に関する表示 >

- ・Pentium, Xeonは、Intel Corporationの商標または登録商標です。
- ・Microsoft, Windows, Windows 2000, Internet Explorerは、米国およびその他の国における米国Microsoft Corp.の登録商標です。
- ・Linuxは、Linus Torvaldsの米国及びその他の国及びその他の国商標あるいは登録商標です。
- ・Red Hatは、Red Hat, Inc.の米国及びその他の国における商標または登録商標です。
- ・VMwareは、VMware, Inc.の米国及び各国での登録商標または商標です。
- ・Advanced Intelligent Tapeは、 $\square$ 株式会社の登録商標です。
- ・ARCserveは米国Computer Associates International, Incの登録商標です。
- ・VERITASは、Symantec Corporation及びその関連会社の登録商標です。
- ・Chipkillは、IBM Corporationの商標です。
- ・その他、記載されているソフトウェアおよびハードウェアの名称等は、一般に開発会社の商品名称または登録商標です。

### < 断り書き >

- ・本資料では、以降  
Intel(R) Pentium(R) Dual-Core Desktop プロセッサ E2160をPentium Dual-Core E2160に、  
Dual-Core Intel(R) Xeon(R) プロセッサ 3075をXeon 3075に、  
Dual-Core Intel(R) Xeon(R) プロセッサ 5110をXeon 5110に、  
Dual-Core Intel(R) Xeon(R) プロセッサ 5160をXeon 5160に、  
Dual-Core Intel(R) Xeon(R) プロセッサ E7220をXeon E7220に、  
Quad-Core Intel(R) Xeon(R) プロセッサ X3230をXeon X3230に、  
Quad-Core Intel(R) Xeon(R) プロセッサ E5310をXeon E5310に、  
Quad-Core Intel(R) Xeon(R) プロセッサ L5320をXeon L5320に、  
Quad-Core Intel(R) Xeon(R) プロセッサ E5345をXeon E5345に、  
Quad-Core Intel(R) Xeon(R) プロセッサ X7350をXeon X7350に、  
Microsoft(R) Windows Server(R) 2003 R2, Enterprise x64 Edition日本語版を  
Windows Server 2003 R2, Enterprise x64 Edition日本語版に、  
Microsoft(R) Windows Server(R) 2003, Enterprise x64 Edition日本語版を  
Windows Server 2003, Enterprise x64 Edition日本語版に、  
Microsoft(R) Windows Server(R) 2003 R2, Standard x64 Edition日本語版を  
Windows Server 2003 R2, Standard x64 Edition日本語版に、  
Microsoft(R) Windows Server(R) 2003, Standard x64 Edition日本語版を  
Windows Server 2003, Standard x64 Edition日本語版に、  
Microsoft(R) Windows Server(R) 2003 R2, Enterprise Edition日本語版を  
Windows Server 2003 R2, Enterprise Edition日本語版に、  
Microsoft(R) Windows Server(R) 2003, Enterprise Edition日本語版を  
Windows Server 2003, Enterprise Edition日本語版に、  
Microsoft(R) Windows Server(R) 2003 R2, Standard Edition日本語版を  
Windows Server 2003 R2, Standard Edition日本語版に、  
Microsoft(R) Windows Server(R) 2003, Standard Edition日本語版を  
Windows Server 2003, Standard Edition日本語版に、  
Microsoft(R) Windows(R) 2000 Advanced Server日本語版を  
Windows 2000 Advanced Server日本語版に、  
Microsoft(R) Windows(R) 2000 Server日本語版を  
Windows 2000 Server日本語版に、  
Microsoft(R) Windows(R) Storage Server 2003 R2, Workgroup Editionを  
Windows Storage Server 2003 R2, Workgroup Editionに、  
Microsoft(R) Windows(R) Storage Server 2003 R2, Express Editionを  
Windows Storage Server 2003 R2, Express Editionに、  
それぞれ略称致します。

- ・本資料で使用の単位は、  
K : 1,024  
k : 10<sup>3</sup>  
M : 10<sup>6</sup>  
G : 10<sup>9</sup>  
T : 10<sup>12</sup> で換算しています。

**<流通プログラムの紹介が「HANDライブラリ」インターネットによる情報提供について>**

HA8000シリーズで利用できる流通ソフトウェア/ハードウェアの情報を、インターネットで入手頂けます。

この情報は各販売元から頂いた情報をそのまま纏めたものであり、(株)日立製作所では動作保証は致しかねますが、構成検討の際にあわせて御参照下さい。

<http://www.hitachi.co.jp/HAND/>

## お問い合わせ先

本製品のハードウェアについての技術的なお問い合わせは、HCAセンタ（HITACカスタマ・アンサ・センタ）でご回答いたしますので、次のフリーダイヤルにおかけください。受付担当がお問い合わせ内容を承り、専門エンジニアが折り返し電話でお答えするコールバック方式をとらせていただきます。

**HCAセンタ（HITACカスタマ・アンサ・センタ）**  
**<フリーダイヤル> 0120 - 2580 - 91**

<受付時間> 9:00～12:00 / 13:00～17:00（土・日・祝日を除く）

お願い

- ・質問内容をFAXでお送りいただくこともありますので、ご協力をお願いいたします。
- ・HITACカスタマ・アンサ・センタでお答えできるのは、製品のハードウェアの機能や操作方法などです。OSや各言語によるユーザープログラムの技術支援は、除きます。
- ・明らかにハードウェア障害と思われる場合は、販売会社または保守会社にご連絡ください。

## ハードウェア保守サービスについて

お客様に、機器を最良な状態でお使い頂きたい為、きめ細かな保守サービスをご用意しております。  
 HA8000シリーズ（HA8000/TS10, TS20, RS110, RS210, RS220, RS440）において「TCOを削減する無償保証」、「迅速な保守対応」、「充実なサポート&サービス」、「安心の運用性・信頼性」、「高品質・高性能のハードウェア」をコンセプトとした3年無償保証サービスを開始します。

|   |   |   |  |     |     |     |       |
|---|---|---|--|-----|-----|-----|-------|
| 3年無償保証サービス  | 1年目：<br>維持保守サービス<br>[当日オンサイト]<br>(無償)             | 2, 3年目：<br>出張修理サービス<br>[翌平日オンサイト](無償)                 | 有償サービス<br><br>年契約サービス<br>(維持保守サービス,<br>出張修理サービス),<br>バーコールサービス<br>など |     |     |     |       |
|   | 2, 3年目：<br>維持保守サービス[当日オンサイト]への<br>アップグレードサービス(有償) |   |  |     |     |     |       |
| 1年無償保証サービス  | 1年目：<br>維持保守サービス<br>[当日オンサイト]<br>(無償)             | 有償サービス<br>年契約サービス(維持保守サービス, 出張修理サービス),<br>バーコールサービスなど |  |     |     |     |       |
|   |   |   |  |     |     |     |       |
| <table border="1" style="width: 100%;"> <tr> <td style="width: 25%;">1年目</td> <td style="width: 25%;">2年目</td> <td style="width: 25%;">3年目</td> <td style="width: 25%;">4年目以降</td> </tr> </table> |   |   |  | 1年目 | 2年目 | 3年目 | 4年目以降 |
| 1年目   | 2年目   | 3年目   | 4年目以降  |     |     |     |       |

### 1. 3年無償保証サービス

<対象機種>

HA8000/TS20, RS210, RS220, RS440システム装置及び内蔵オプション

<サービス内容>

|        |          |  |
|--------|----------|--|
| 無償保証期間 | ご購入から3年間 |  |
| サービス内容 | 1年目      | 保守維持サービス[当日オンサイト]<br>障害発生発生時サービス員の即時出張による修復(無償)            |
|        | 2, 3年目   | 出張修理サービス[翌平日オンサイト] *1<br>障害発生のご連絡から翌平日以降、サービス員の出張による修復(無償) |
| サービス時間 | 1年目      | 平日 8:00~19:00(土曜・日曜・祝日・年末年始を除く)                            |
|        | 2, 3年目   | 平日 9:00~17:00(土曜・日曜・祝日・年末年始を除く)                            |

\*1: 維持保守サービス[当日オンサイト]へのアップグレードサービス(有償)を用意しています。

### 2. 1年無償保証サービス

<対象機種>

HA8000/TS10, RS110システム装置及び内蔵オプション,  
 外付けデバイス, ラック関連オプション品及び無停電電源装置

<サービス内容>

|           |   |  |
|-----------|---|--|
| 無償保証期間    | ご購入から1年間  |  |
| サービス内容 *2 | 保守維持サービス[当日オンサイト]<br>障害発生発生時サービス員の即時出張による修復(無償) |  |
| サービス時間    | 平日 8:00~19:00(土曜・日曜・祝日・年末年始を除く)                 |  |

\*2: 3年バックサービス(1年間の無償保証期間を含む3年契約)(有償)を用意しています。  
 通常の維持保守契約に比較し割安となります。

### 3. 無償保証サービス期間と形名について

無償保証サービス期間と形名については、下表を参照願います。

|                     | 対象製品   | 形名           |
|---------------------|--|--------------|
| 3年無償保証サービス対象製品      | ・システム装置<br>(HA8000/TS20,RS210,RS220,RS440)<br>・システム装置内蔵オプション | GQxx<br>GGxx |
|                     | ・外付けデバイス<br>(バックアップキャビネット,リムーバブルデバイスユニット)                    |              |
| 1年無償保証サービス対象製品      | ・システム装置<br>(HA8000/TS10,RS110)                               | GHxx<br>GVxx |
|                     | ・外付けデバイス<br>(バックアップキャビネット,リムーバブルデバイスユニット除く)                  |              |
|                     | ・ラック関連オプション品   |              |
|                     | ・無停電電源装置   |              |
| 接続される機種種の保証期間に準ずる製品 | ・ディスプレイ装置  | PCxx         |

## おまかせ安心モデル(3年)について

HA8000シリーズ全モデルにおいて、システム装置に維持保守(当日オンサイト)サービス3年と簡易定期点検サービスをセットにしたセットモデルを新規設定しました。

本セットモデルはお客様がより安心してお使い頂くことができ、またセット形名化により見積もり、手配を簡単にしたモデルです。

また、内蔵テープデバイスおよび無停電電源装置(UPS)に対しても3年維持保守サービスに加え2年目、3年目の推奨テープデバイスの供給や2年目のバッテリー交換作業等のサービスが付加された非常に便利な内容となっております。

### 1. 対象

- ・システム装置HA8000シリーズxGモデル全モデル対象
- ・内蔵テープデバイス
- ・無停電電源装置(UPS)(GH-SBUx9151/GV-SBU1xx1Nは除く)

### 2. セット形名

#### (1) システム装置セット形名

| セット形名   | O S  |  |
|---------|--|--|
| GQM - 2 | Windows Server 2003 R2, Enterprise x64 Edition日本語版(25CAL付) |  |
| GQL - 2 | Windows Server 2003 R2, Standard x64 Edition日本語版(5CAL付)    |  |
| GQM - 1 | Windows Server 2003 R2, Enterprise Edition日本語版(25CAL付)     |  |
| GQL - 1 | Windows Server 2003 R2, Standard Edition日本語版(5CAL付)        |  |
| GQA -   | OSなし   |  |

- ・には各モデル名称を示すコードが入ります。
- ・"おまかせ安心モデル(3年)"の場合は"に"A"が入ります。
- ・"おまかせ安心モデル(3年)"のセット形名例: GQLR22AG - Axxxxxx (RS220AGの場合)

#### (2) その他のセット形名

システム装置内蔵テープデバイスおよび無停電電源装置(UPS)についてのセット形名についても、おまかせ安心モデル(3年)専用セット形名を設定致します。

### 3. おまかせ安心モデル(3年)の製品イメージ

#### (1) システム装置

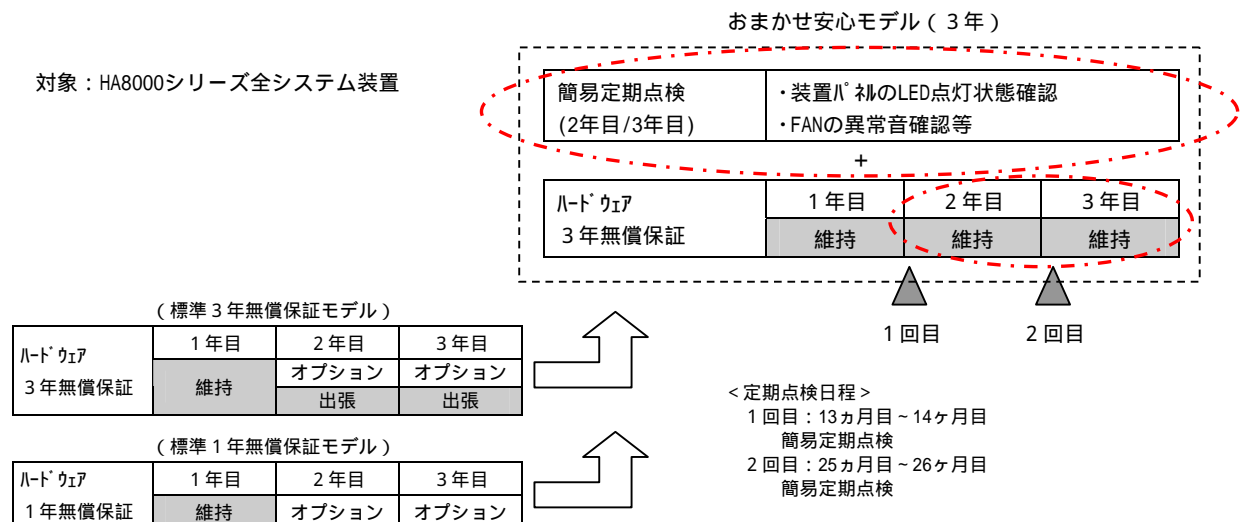

## (2) 内蔵テープデバイス

対象：システム装置に内蔵する  
全テープデバイス

### おまかせ安心モデル(3年)

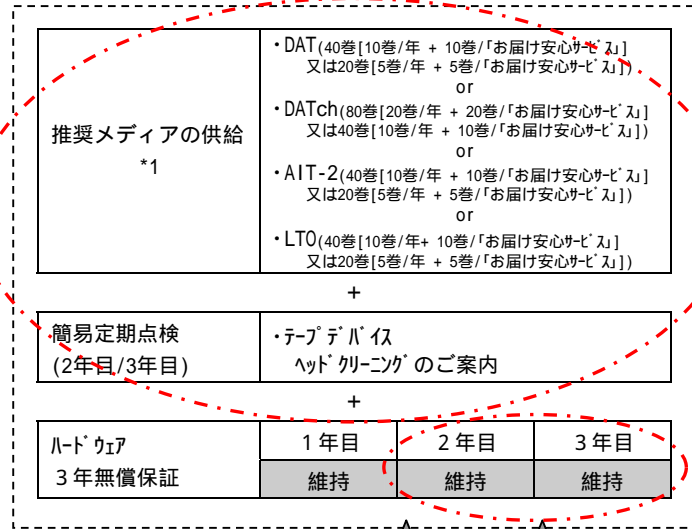

#### (標準3年無償保証モデル)

|                  |           |                    |                    |
|------------------|-----------|--------------------|--------------------|
| ハードウェア<br>3年無償保証 | 1年目<br>維持 | 2年目<br>オプション<br>出張 | 3年目<br>オプション<br>出張 |
|------------------|-----------|--------------------|--------------------|

#### (標準1年無償保証モデル)

|                  |           |              |              |
|------------------|-----------|--------------|--------------|
| ハードウェア<br>1年無償保証 | 1年目<br>維持 | 2年目<br>オプション | 3年目<br>オプション |
|------------------|-----------|--------------|--------------|

1回目 2回目

<定期点検日程；システム装置に同期>  
(1年目のテープ供給は製品に同梱)  
1回目：13ヵ月目～14ヵ月目  
テープ供給、ヘッドクリーニングのご案内  
2回目：25ヵ月目～26ヵ月目  
テープ供給、ヘッドクリーニングのご案内

\*1：1年目は機器納入時同梱されます。また、2年目以降は点検作業時にサービスエンジニアがご供給します。  
・「お届け安心サービス」とは、「おまかせ安心モデル(3年)」にバンドルされ、お客様が必要時にメディアを提供するサービスです。

## (3) 無停電電源装置(UPS)

対象：全無停電電源装置  
(但し、GH-SBUx9151/GV-SBU1xx1Nは除く)

### おまかせ安心モデル(3年)

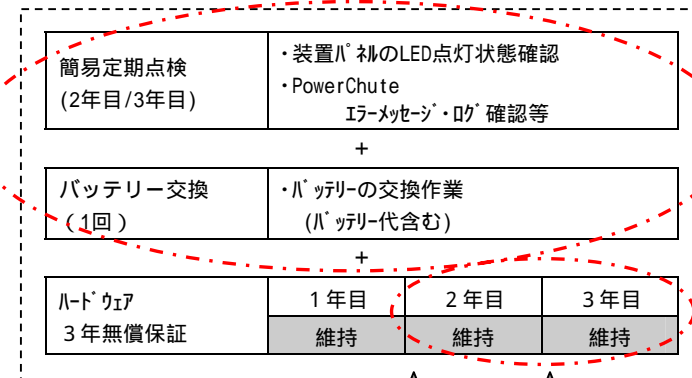

#### (標準モデル)

|                  |           |              |              |
|------------------|-----------|--------------|--------------|
| ハードウェア<br>1年無償保証 | 1年目<br>維持 | 2年目<br>オプション | 3年目<br>オプション |
|------------------|-----------|--------------|--------------|

1回目 2回目

<定期点検日程；システム装置に同期>  
1回目：13ヵ月目～14ヵ月目  
簡易定期点検  
2回目：25ヵ月目～26ヵ月目  
簡易定期点検、  
バッテリー交換(システム装置の電源off必須)



#### 4. 簡易定期点検について

・簡易定期点検サービス時間帯は維持保守時間帯に同じとなります。

平日8:00～19:00

<点検項目>

| 対象装置             | 種別 | 内容   |
|------------------|----|--|
| システム装置           | 確認 | 通気孔の塵埃付着状態確認   |
|                  |    | 装置パネルのLED点灯状態確認  |
|                  |    | FANの異常音確認  |
|                  |    | 各種アラート情報, デバイスのステータス情報及びエラーログ確認  |
|                  | 案内 | レンズクリーナーによるレンズ部清掃のご案内 (CD-ROM/DVD-ROM/DVD-RAM)<br>[レンズクリーナーは、1セット無償提供] |
| 内蔵テープデバイス        | 案内 | クリーニングメディアによるヘッド部清掃のご案内 (DAT/DATch/AIT/LTO)<br>[クリーニングメディアは、各点検時に1巻提供] |
| 無停電電源装置<br>(UPS) | 確認 | 通気孔の塵埃付着状態確認・清掃のご案内  |
|                  |    | 装置パネルのLED点灯状態確認  |
|                  | 交換 | PowerChute エラーメッセージ・ログ確認   |
|                  |    | バッテリー交換[2回目点検時](システム装置の電源off必須)  |

簡易点検の作業時間は、約30分程度です。

#### 5. 販売上の注意事項

- (1) 標準モデルとおまかせ安心モデル(3年)の混在手配は認めませんのでご注意願います。  
おまかせ安心モデル(3年)セットモデルにおいては増設内蔵テープデバイスおよび無停電電源装置(UPS)の形名も必ずおまかせ安心モデル(3年)の形名を手配願います。
- (2) 本サービスを実施するにあたってご購入いただいたお客様のユーザ登録が必須となります。  
ユーザ登録を行わない場合、簡易定期点検およびテープ媒体送付、バッテリー交換等の作業を受けることができません。納入後は必ずユーザ登録を行うようにしてください。

(2) HA8000/TS20 [静音モデル] CG, DG



HA8000/TS20 [静音モデル] CG, DG  
(タワータイプ)  
(筐体色: 黒)



HA8000/TS20 [静音モデル] CG, DG  
(ラックタイプ)  
(筐体色: 黒)

**HA8000/TS20 [静音モデル] CG, DG システム装置 機器仕様**

| モデル名               | TS20 CG  |   | TS20 DG                                 |              |
|--------------------|--|---|---|--------------|
|                    | RAID(SAS)モデル   |   | RAID(シリアルATA)モデル                        |              |
| 筐体タイプ              | タワータイプ(ラックタイプ[5U])   |   |   |              |
| CPU(周波数)           | Dual-Core Intel®Xeon®プロセッサ-5110(1.60GHz)/5160(3GHz),<br>Quad-Core Intel®Xeon®プロセッサ-E5310(1.60GHz)/E5345(2.33GHz)   |   |   |              |
|                    | プロセッサ数(CPUコア数)   | 最小1/最大2<br>(Dual-Core Intel®Xeon®プロセッサ-5110/5160:2,Quad-Core Intel®Xeon®プロセッサ-E5310/E5345:4)                      |   |              |
|                    | キャッシュ  | Dual-Core Intel®Xeon®プロセッサ-5110/5160:2x32KB+命令2x32KB,<br>Quad-Core Intel®Xeon®プロセッサ-E5310/E5345:2x4x32KB+命令4x32KB |   |              |
|                    | メモリー   | Dual-Core Intel®Xeon®プロセッサ-5110/5160:4MB,<br>Quad-Core Intel®Xeon®プロセッサ-E5310/E5345:2x4MB                         |   |              |
| チップセット             | Intel 社製 5000V   |   |   |              |
| システムバス(FSB)周波数     | Dual-Core Intel®Xeon®プロセッサ-5110/Quad-Core Intel®Xeon®プロセッサ-E5310:1066MHz,<br>Dual-Core Intel®Xeon®プロセッサ-5160/Quad-Core Intel®Xeon®プロセッサ-E5345:1333MHz  |   |   |              |
| メインメモリー            | 容量   | 最小:1GB/最大:16GB  |   |              |
|                    | スロット数  | 4   |   |              |
|                    | サポートメモリー容量   | 1GB(512MBx2),2GB(1GBx2),4GB(2GBx2),8GB(4GBx2)   |   |              |
| 表示機能               | 仕様   | DDR2 SDRAM/667MHz/FB-DIMM/ECC/Chipkill 対応/オプティクス/メモリ-対応   |   |              |
|                    | アクセラレータ  | XGI 社製 Z9S[オプティクス/PCI]  |   |              |
|                    | VRAM   | 32MB  |   |              |
| ハードディスク(本体内部)*2    | 表示解像度(表示色)*1   | 640x480ドット(1677万色),800x600ドット(1677万色),1024x768ドット(1677万色),1280x1024ドット(1677万色)                                    |   |              |
|                    | 最大容量   | RAID 0  | 1.2TB(300GBx4台)                         |              |
|                    |  | RAID 5  | 900GB(300GBx4台)                         |              |
|                    | サポートHDD容量  | 73GB,146GB,300GB  |   |              |
| インタフェース            | SAS  |   | シリアルATA /300                            |              |
| 回転数                | 15000r/min   |   | 7200r/min                               |              |
| RAIDコントローラ         | コントローラ   | LSI 社製 1078 SAS[PCIホスト/PCI Express<x8>]   |   |              |
|                    | インタフェース  | SAS   |   | シリアルATA /300 |
|                    | チャンネル数   | 8ホスト(HDD1台/ホスト)   |   |              |
|                    | キャッシュ容量  | 256MB(SDRAM/ECC)  |   |              |
| サポートRAIDレベル        | RAID 0,1,5,6,10,JBOD   |   |   |              |
| FDD                | 3.5型FDD(1.44MB/720KB)x1ドライブ(標準)  |   |   |              |
| CD-ROM             | 薄型,24倍速(IDE)x1ドライブ(オプション)  |   |   |              |
| DVD-ROM            | 薄型,DVD-ROM:8倍速/CD-ROM:24倍速(IDE)x1ドライブ(オプション)   |   |   |              |
| DVD-RAM            | 片面/両面:4.7GB/9.4GB(IDE)(オプション)  |   |   |              |
| 拡張ベイ               | 3.5型ベイ(HDD専用ベイ)  | 4[ホットプラグ対応/ホットスワップ対応]   |   |              |
|                    | 5型ベイ(リムーバブル)   | 3(CD-ROM,DVD-ROMまたはDVD-RAMにて1ベイ占有)  |   |              |
|                    | 5型ベイ(薄型)   | -   |   |              |
|                    | FDD専用  | 1(1ベイFDDにて占有)   |   |              |
| PCIスロット            | PCI Express<x8>x1[RAIDホストにて1スロット占有],PCI Express<x4>x2,<br>64bit/133MHz(3.3Vキ)-x1,32bit/33MHz(5Vキ)-x1   |   |   |              |
| 標準インターフェイス         | ディスプレイ(ミニD-SUB15ピン)x1,キーボード(PS/2タイプミニDIN6ピン)x1,マウス(PS/2タイプミニDIN6ピン)x1,<br>シリアル(D-SUB9ピン)x1,USB(USB2.0)x7[オプティクスx1,マウスx2,キーボードx4]*3   |   |   |              |
|                    | LAN  | コントローラ  | Intel 社製 82563EBx1[オプティクス/PCI]          |              |
|                    |  | インタフェース   | 1000BASE-T/100BASE-TX/10BASE-Tx2(RJ-45) |              |
| Wake On LAN機能      | ホスト*4  |   |   |              |
| 外形寸法               | ワ-タ- :254(W)x650(D)x442(H)mm[突起物含む],<br>ラ-クタイ- :485(W)x626(D)x210(H)mm[取付金具含む],425(W)x599(D)x210(H)mm[取付金具含まず]   |   |   |              |
| 質量[標準値](C)内は最大質量値) | 約26.2kg(34.5kg)[ラ-クタイ-]:約30.8kg(39.1kg)  |   |   |              |
| 電源                 | 電圧   | AC100V±10% 50/60Hz  |   |              |
|                    | 電源コードプラグ形状(本数)   | 接地型2極差込プラグ(1本)  |   |              |
|                    | 冗長化電源  | -   |   |              |
| 冗長FAN              | ホスト(70W)2[冗長]+2[冗長],リア2[冗長][ホットプラグ非対応]   |   |   |              |
| 消費電力[最大値]          | 450W   |   | 421W                                    |              |
| 消費電流[最大値]          | 4.92A  |   | 4.60A                                   |              |
| 省エネ法に基づく表示         | 区分   | c   |   | c            |
|                    | エネルギー消費効率  | 0.0071  |   | 0.0069       |
| VCCI基準*5 / 騒音      | クラスA情報技術装置 / 40dB以下*8  |   |   |              |
| RoHS指令             | 対応   |   |   |              |
| インストールOS           | Windows Server 2003 R2,Enterprise x64 Edition 日本語版(SP2)(25CAL付)/Windows Server 2003 R2,Standard x64 Edition 日本語版(SP2)(5CAL付)/<br>Windows Server 2003 R2,Enterprise Edition 日本語版(SP2)(25CAL付)/Windows Server 2003 R2,Standard Edition 日本語版(SP2)(5CAL付)  |   |   |              |
| サポートOS             | Windows Server 2003 R2,Enterprise x64 Edition 日本語版(SPなし/SP2)/Windows Server 2003,Enterprise x64 Edition 日本語版(SPなし/SP2)/<br>Windows Server 2003 R2,Standard x64 Edition 日本語版(SPなし/SP2)/Windows Server 2003,Standard x64 Edition 日本語版(SPなし/SP2)/<br>Windows Server 2003 R2,Enterprise Edition 日本語版(SPなし/SP2)/Windows Server 2003,Enterprise Edition 日本語版(SP1/SP2)/<br>Windows Server 2003 R2,Standard Edition 日本語版(SPなし/SP2)/Windows Server 2003,Standard Edition 日本語版(SP1/SP2)/<br>Red Hat Enterprise Linux AS 4.5(AMD64 & Intel EM64T)[個別対応]/Red Hat Enterprise Linux ES 4.5(AMD64 & Intel EM64T)*/<br>Red Hat Enterprise Linux AS 4.5(x86)[個別対応]/Red Hat Enterprise Linux ES 4.5(x86)*6 |   |   |              |
| 添付ソフトウェア           | JPI/ServerConductor/Agent(Windows)[サーバ管理ツール],HA8000 System Installer[簡易インストールツール],<br>MegaRAID Storage Manager[レイアウト管理ツール],ホストキーボード保護エージェント  |   |   |              |
| 主な添付品*7            | 電源ケーブル,取扱説明書,HA8000 System Installer CD-ROM,キーボード(109キー),マウス(キーボード)  |   |   |              |

\*1: 使用するディスプレイやOSの制限などにより、実際に設定できる解像度、表示色が異なる場合があります。  
 \*2: ハードディスクの容量表記は、1TB=1000\*Byte,1GB=1000\*Byte換算値です。1TB=1024\*Byte,1GB=1024\*Byte換算のものとは表記上同容量でも、実容量は少なくなります。  
 \*3: Windows Server 2003 x64 Editions/Windows Server 2003 環境のみサポート。又、全てのUSB機器の接続を保証するものではありません。  
 \*4: Windows Server 2003 x64 Editions/Windows Server 2003 環境でのみサポート。別途、JPI/ServerConductor/Server Managerが必要となります。  
 \*5: 情報処理装置等電波障害自主規制協議会基準。クラスA情報技術装置を家庭環境で使用すると、電波妨害を引き起こすことがあります。この場合には、使用者が適切な対策を講ずるよう要求されることがあります。  
 \*6: Linuxソフトウェアサービス及びLinuxインストール作業代行サービスの契約を前提にサポートします。Linux OSに関しては、動作確認情報を公開するものであり、全ての動作を保証するものではありません。  
 \*7: キーボード、マウスはタワータイプのみ標準添付です。ラックタイプは、コンソールユニットセット、コンソール切替ユニットセットまたはキーボード/マウス収納ユニットに添付されます。  
 \*8: ISO7779に準拠した弊社測定値です。本装置においては、装置内部温度によってFANの回転数制御を行っているため、高温環境下で最大負荷を継続した場合や、FANが故障した場合に本基準値を超えることがあります。  
 エネルギー消費効率とは、省エネ法で定める測定方法により測定された消費電力を省エネ法で定める複合理論性能で除したものです。

前面

<タワータイプ>

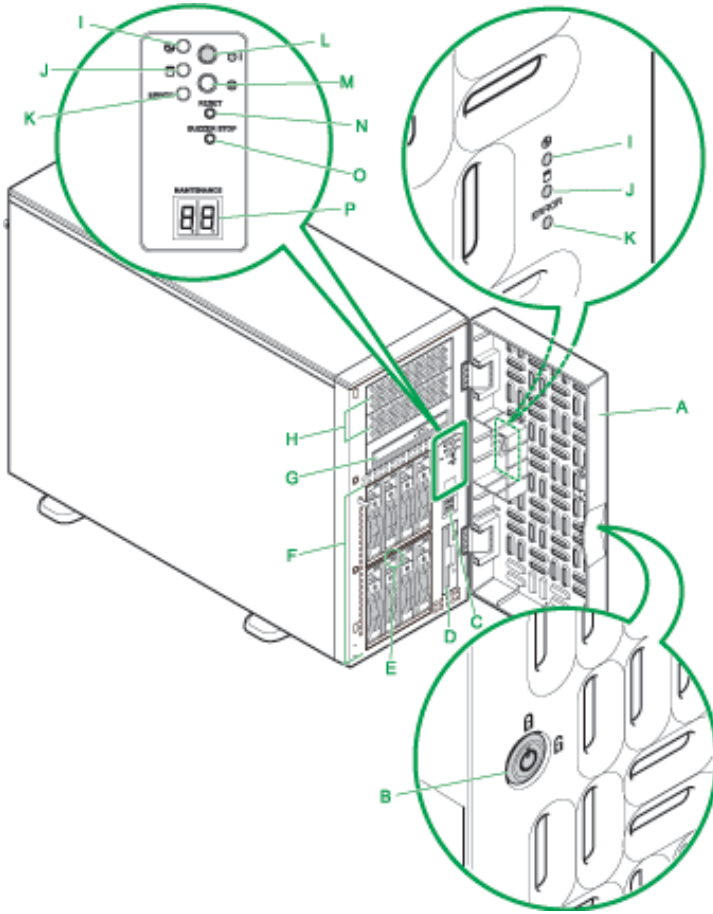

**A : フロントドア (タワータイプのみ)**

システム装置の電源を操作するときなどに開けます。通常は閉じておきます。

**B : ドアロック (タワータイプのみ)**

フロントドアに鍵をかけることができます。ドアキーはシステム装置の背面に添付されます。

**C : USB コネクタ**

**D : 3.5 型フロッピーディスクドライブ**

全機種に標準で搭載されます。次のフロッピーディスクが使用できます。  
2DD (720KB フォーマット)  
2HD (1.44MB フォーマット)

**E : HDD キャニスタランプ**

点灯のしかたによって、HDD キャニスタに搭載された内蔵ハードディスクの状態を示します。

**F : 拡張ストレージベイ (3.5 型)**

内蔵ハードディスクを取り付けます。

**G : 拡張ストレージベイ**

(内蔵 CD-ROM/内蔵 DVD-ROM/内蔵 DVD-RAM 専用)

購入時に内蔵 CD-ROM、内蔵 DVD-ROM または内蔵 DVD-RAM ドライブを選択すると、いづれかが標準搭載されます。

**H : 拡張ストレージベイ (5 型)**

内蔵 DVD-RAM などのリムーバブルデバイスを取り付けます。

**I : POWER ランプ (緑)**

POWER スイッチを押してシステム装置の電源を投入すると点灯します

**J : ACCESS ランプ (緑)**

内蔵ハードディスクにアクセスしているときに点灯します。

**K : ERROR ランプ (赤)**

ファンエラー、電源エラー及びその他のハードウェアエラーが発生した場合に点灯します。ハードディスクエラーが発生した場合、ERROR ランプは点灯しません。

**L : POWER スイッチ**

システム装置の電源を切り切るときに押します。  
なお、POWER スイッチを 4 秒以上押し続けると、強制的に電源を切ることが出来ます。

**M : SERVICE ランプスイッチ (青)**

SERVICE ランプスイッチを押すと点灯します。SERVICE ランプスイッチは目印などに使用するために点灯させます。システム動作には影響しません。

**N : RESET スイッチ**

システム装置をハード的にリセット (再起動) するときを押します。

**O : BUZZER STOP スイッチ**

ブザーを止めるときに押します。

**P : MAINTENANCE ランプ (黄)**

システム装置の動作状態について、16 進数の 2 桁のコードを表示します。



<ラックタイプ>

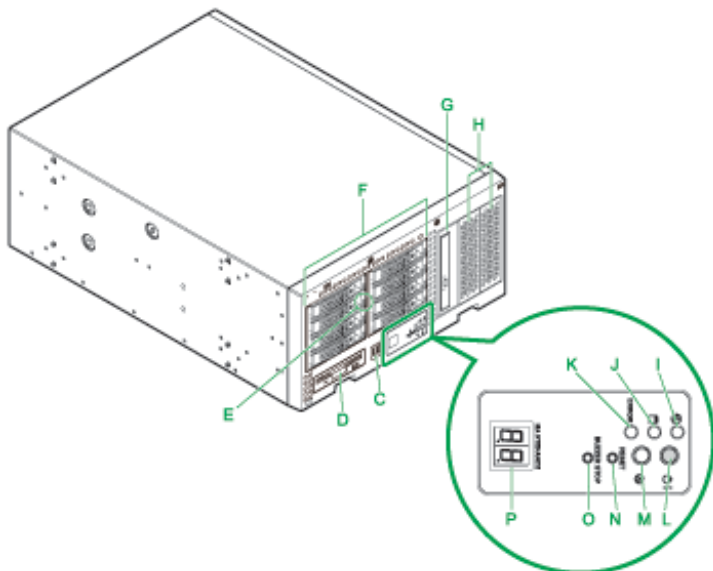

## 背面

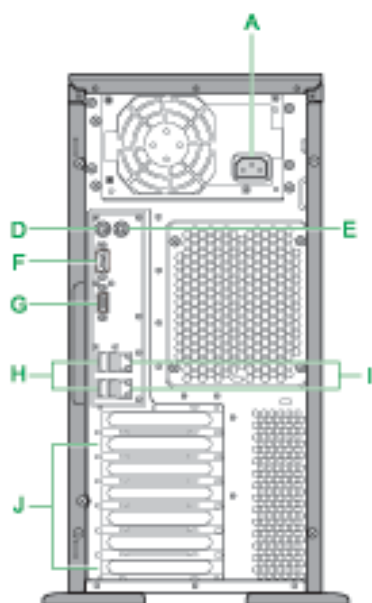

**A** : 電源コネクタ

**D** : キーボードインタフェースコネクタ

**E** : マウスインタフェースコネクタ

**F** : シリアルインタフェースコネクタ (COM1)

**G** : ディスプレイインタフェースコネクタ

**H** : USBコネクタ

**I** : ネットワークインタフェースコネクタ

LANケーブルを接続します。上から順にネットワークインタフェースコネクタ1, 2となります。コネクタにあるステータスランプは次のとおりです。

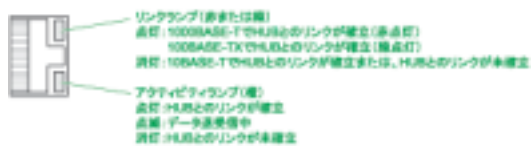

**J** : 拡張スロット (PCI)

PCI Express仕様のボードを3枚、またPCI仕様のボードを2枚まで取り付けることができます。スロット番号は上から順に1~4となります。拡張スロット(PCI)4にディスクアレイコントローラボードが標準搭載されます。

<システム装置および内蔵オプション編>

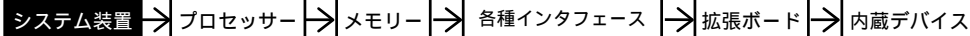

<外付けオプション編>へ

・ディスプレイ装置、・スイッチングHUB、・外付け装置、  
・無停電電源装置<タワータイプ用>等

<ラックキャビネット編>へ

・ラックオプション品  
・無停電電源装置<ラックタイプ>

システム装置 [おまかせ安心モデル(3年)] セットモデル/カスタムモデル

HA8000/TS20 [静音モデル] (TS20 CG) RAID (SAS) おまかせ安心モデル(3年) / タワータイプ  
[Windows Server 2003 R2, Enterprise x64 Edition 日本語版 (SP2) (25CAL 付き) プレインストールモデル] (\*20)

| モデル  | プロセッサ                             | ディスクレイアウト | 内蔵 RAID     | メモリー    | CD-ROM/DVD-ROM | セット形名            | 希望小売価格                       | 保守料(月額)              |                      |
|--|-----------------------------------|-----------|-------------|---------|----------------|------------------|------------------------------|----------------------|----------------------|
|  |                                   |           |             |         |                |                  |                              | 維持保守                 | 出張修理                 |
| Windows Server 2003 R2, Enterprise x64 Edition 日本語版 (SP2) (25CAL 付き) プレインストールモデル | Xeon E5345 (2.33GHz/2x4MB) × 1CPU | SAS       | 選択 (*2)(*3) | 選択 (*1) | 選択 (*5)        | GQMT20CG-A5NNNN2 | ¥1,214,850<br>(税抜)¥1,157,000 | ¥3,859<br>(税抜)¥3,675 | ¥2,896<br>(税抜)¥2,758 |
|  | Xeon E5310 (1.60GHz/2x4MB) × 1CPU |           |             |         |                | GQMT20CG-A3NNNN2 | ¥1,136,100<br>(税抜)¥1,082,000 | ¥3,334<br>(税抜)¥3,175 | ¥2,502<br>(税抜)¥2,383 |
|  | Xeon 5160 (3GHz/4MB) × 1CPU       |           |             |         |                | GQMT20CG-A2NNNN2 | ¥1,120,350<br>(税抜)¥1,067,000 | ¥3,229<br>(税抜)¥3,075 | ¥2,423<br>(税抜)¥2,308 |
|  | Xeon 5110 (1.60GHz/4MB) × 1CPU    |           |             |         |                | GQMT20CG-A1NNNN2 | ¥995,400<br>(税抜)¥948,000     | ¥2,397<br>(税抜)¥2,283 | ¥1,803<br>(税抜)¥1,717 |

HA8000/TS20 [静音モデル] (TS20 CG) RAID (SAS) おまかせ安心モデル(3年) / タワータイプ  
[Windows Server 2003 R2, Standard x64 Edition 日本語版 (SP2) (5CAL 付き) プレインストールモデル] (\*20)

| モデル   | プロセッサ                             | ディスクレイアウト | 内蔵 RAID     | メモリー    | CD-ROM/DVD-ROM | セット形名            | 希望小売価格                   | 保守料(月額)              |                      |
|---|-----------------------------------|-----------|-------------|---------|----------------|------------------|--------------------------|----------------------|----------------------|
|   |                                   |           |             |         |                |                  |                          | 維持保守                 | 出張修理                 |
| Windows Server 2003 R2, Standard x64 Edition 日本語版 (SP2) (5CAL 付き) プレインストールモデル | Xeon E5345 (2.33GHz/2x4MB) × 1CPU | SAS       | 選択 (*2)(*3) | 選択 (*1) | 選択 (*5)        | GQLT20CG-A5NNNN2 | ¥700,350<br>(税抜)¥667,000 | ¥3,859<br>(税抜)¥3,675 | ¥2,896<br>(税抜)¥2,758 |
|   | Xeon E5310 (1.60GHz/2x4MB) × 1CPU |           |             |         |                | GQLT20CG-A3NNNN2 | ¥621,600<br>(税抜)¥592,000 | ¥3,334<br>(税抜)¥3,175 | ¥2,502<br>(税抜)¥2,383 |
|   | Xeon 5160 (3GHz/4MB) × 1CPU       |           |             |         |                | GQLT20CG-A2NNNN2 | ¥605,850<br>(税抜)¥577,000 | ¥3,229<br>(税抜)¥3,075 | ¥2,423<br>(税抜)¥2,308 |
|   | Xeon 5110 (1.60GHz/4MB) × 1CPU    |           |             |         |                | GQLT20CG-A1NNNN2 | ¥480,900<br>(税抜)¥458,000 | ¥2,397<br>(税抜)¥2,283 | ¥1,803<br>(税抜)¥1,717 |

| 各モデル共通仕様 | 標準搭載品 | 3.5 型フロッピーディスクドライブ (1.44MB/720KB), 1000BASE-Tx2              |
|----------|-------|--|
|          | 標準添付品 | キーボード (109キー), マウス (有線), JP1/ServerConductor/Agent (Windows) |

\*1: メモリーボードは、搭載必須製品です。したがって、必要なメモリーボード(純正品)を選択の上、購入願います。  
 \*2: 内蔵ハードディスクは、搭載必須製品です。したがって、必要な内蔵ハードディスク(純正品)を選択の上、購入願います。  
 \*3: 標準の RAID レベルは、RAID5 です。RAID レベル 0, 1, 6, 10, JBOD を選択の場合、別途 RAID 設定サービス (SD-41A1-N10G) を購入願います。  
 \*5: CD-ROM/DVD-ROM は、搭載必須製品です。したがって、必要なデバイスを選択の上、購入願います。  
 \*20: Windows Server 2003 x64 Editions 環境には、制限事項がありますので「7.2.3 構成上の注意事項」「7.1 OS 情報」「Windows Server 2003 x64 Editions プレインストールモデルの制限事項」を参照願います。

<システム装置および内蔵オプション編>

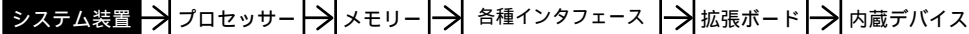

<外付けオプション編>へ

・ディスプレイ装置、・スイッチングHUB、・外付け装置、  
・無停電電源装置<タワータイプ用>等

<ラックキャビネット編>へ

・ラックオプション品  
・無停電電源装置<ラックタイプ>

HA8000/TS20 [静音モデル] (TS20CG) RAID (SAS) おまかせ安心モデル (3年) / タワータイプ  
[Windows Server 2003 R2, Enterprise Edition 日本語版 (SP2) (25CAL 付き) ブレインストールモデル]

| モデル  | プロセッサ                                  | ディスプレイ<br>コントローラ | 内蔵 RAID        | メモリー       | CD-ROM/DVD-ROM<br>DVD-RAM | セット形名            | 希望小売価格                       | 保守料(月額)              |                      |
|--|--|------------------|----------------|------------|---------------------------|------------------|------------------------------|----------------------|----------------------|
|  |  |                  |                |            |                           |                  |                              | 維持保守                 | 出張修理                 |
| Windows Server<br>2003 R2, Enterprise<br>Edition 日本語版<br>(SP2) (25CAL 付き)<br>ブレインストールモデル | Xeon E5345<br>(2.33GHz/2x4MB)<br>x1CPU | SAS              | 選択<br>(*2)(*3) | 選択<br>(*1) | 選択<br>(*4)                | GQMT20CG-A5NNNN1 | ¥1,214,850<br>(税抜)¥1,157,000 | ¥3,859<br>(税抜)¥3,675 | ¥2,896<br>(税抜)¥2,758 |
|  | Xeon E5310<br>(1.60GHz/2x4MB)<br>x1CPU |                  |                |            |                           | GQMT20CG-A3NNNN1 | ¥1,136,100<br>(税抜)¥1,082,000 | ¥3,334<br>(税抜)¥3,175 | ¥2,502<br>(税抜)¥2,383 |
|  | Xeon 5160<br>(3GHz/4MB)<br>x1CPU       |                  |                |            |                           | GQMT20CG-A2NNNN1 | ¥1,120,350<br>(税抜)¥1,067,000 | ¥3,229<br>(税抜)¥3,075 | ¥2,423<br>(税抜)¥2,308 |
|  | Xeon 5110<br>(1.60GHz/4MB)<br>x1CPU    |                  |                |            |                           | GQMT20CG-A1NNNN1 | ¥995,400<br>(税抜)¥948,000     | ¥2,397<br>(税抜)¥2,283 | ¥1,803<br>(税抜)¥1,717 |

HA8000/TS20 [静音モデル] (TS20CG) RAID (SAS) おまかせ安心モデル (3年) / タワータイプ  
[Windows Server 2003 R2, Standard Edition 日本語版 (SP2) (5CAL 付き) ブレインストールモデル]

| モデル   | プロセッサ                                  | ディスプレイ<br>コントローラ | 内蔵 RAID   | メモリー                                      | CD-ROM/DVD-ROM<br>DVD-RAM | セット形名            | 希望小売価格                   | 保守料(月額)              |                          |
|---|--|------------------|---|---|---------------------------|------------------|--------------------------|----------------------|--------------------------|
|   |  |                  |   |   |                           |                  |                          | 維持保守                 | 出張修理                     |
| Windows Server<br>2003 R2, Standard<br>Edition 日本語版<br>(SP2) (5CAL 付き)<br>ブレインストールモデル | Xeon E5345<br>(2.33GHz/2x4MB)<br>x1CPU | SAS              | 292GB レイ<br>146GB x 3: RAID5 (*3)<br>SAS:15000r/min | 2GB<br>1GB x 2: ECC<br>DDR2 SDRAM: 667MHz | CD-ROM<br>(24 倍速)         | GQLT20CG-A5352N1 | ¥878,850<br>(税抜)¥837,000 | ¥5,058<br>(税抜)¥4,817 | ¥3,798<br>(税抜)¥3,617     |
|   |  |                  | 146GB レイ<br>73GB x 3: RAID5 (*3)<br>SAS:15000r/min  |   |                           | GQLT20CG-A5342N1 | ¥765,450<br>(税抜)¥729,000 | ¥4,297<br>(税抜)¥4,092 | ¥3,220<br>(税抜)¥3,067     |
|   |  |                  | 選択<br>(*2)(*3)                                      |   |                           | 選択<br>(*1)       | 選択<br>(*4)               | GQLT20CG-A5NNNN1     | ¥700,350<br>(税抜)¥667,000 |
|   | Xeon E5310<br>(1.60GHz/2x4MB)<br>x1CPU |                  | 292GB レイ<br>146GB x 3: RAID5 (*3)<br>SAS:15000r/min | 2GB<br>1GB x 2: ECC<br>DDR2 SDRAM: 667MHz | CD-ROM<br>(24 倍速)         | GQLT20CG-A3352N1 | ¥743,400<br>(税抜)¥708,000 | ¥4,156<br>(税抜)¥3,958 | ¥3,115<br>(税抜)¥2,967     |
|   |  |                  | 146GB レイ<br>73GB x 3: RAID5 (*3)<br>SAS:15000r/min  |   |                           | GQLT20CG-A3342N1 | ¥630,000<br>(税抜)¥600,000 | ¥3,395<br>(税抜)¥3,233 | ¥2,546<br>(税抜)¥2,425     |
|   |  |                  | 選択<br>(*2)(*3)                                      |   |                           | 選択<br>(*1)       | 選択<br>(*4)               | GQLT20CG-A3NNNN1     | ¥621,600<br>(税抜)¥592,000 |
|   | Xeon 5160<br>(3GHz/4MB)<br>x1CPU       |                  | 292GB レイ<br>146GB x 3: RAID5 (*3)<br>SAS:15000r/min | 2GB<br>1GB x 2: ECC<br>DDR2 SDRAM: 667MHz | CD-ROM<br>(24 倍速)         | GQLT20CG-A2352N1 | ¥829,500<br>(税抜)¥790,000 | ¥4,733<br>(税抜)¥4,508 | ¥3,552<br>(税抜)¥3,383     |
|   |  |                  | 146GB レイ<br>73GB x 3: RAID5 (*3)<br>SAS:15000r/min  |   |                           | GQLT20CG-A2342N1 | ¥716,100<br>(税抜)¥682,000 | ¥3,972<br>(税抜)¥3,783 | ¥2,984<br>(税抜)¥2,842     |
|   |  |                  | 選択<br>(*2)(*3)                                      |   |                           | 選択<br>(*1)       | 選択<br>(*4)               | GQLT20CG-A2NNNN1     | ¥605,850<br>(税抜)¥577,000 |
|   | Xeon 5110<br>(1.60GHz/4MB)<br>x1CPU    |                  | 292GB レイ<br>146GB x 3: RAID5 (*3)<br>SAS:15000r/min | 2GB<br>1GB x 2: ECC<br>DDR2 SDRAM: 667MHz | CD-ROM<br>(24 倍速)         | GQLT20CG-A1352N1 | ¥686,700<br>(税抜)¥654,000 | ¥3,780<br>(税抜)¥3,600 | ¥2,835<br>(税抜)¥2,700     |
|   |  |                  | 146GB レイ<br>73GB x 3: RAID5 (*3)<br>SAS:15000r/min  |   |                           | GQLT20CG-A1342N1 | ¥573,300<br>(税抜)¥546,000 | ¥3,019<br>(税抜)¥2,875 | ¥2,266<br>(税抜)¥2,158     |
|   |  |                  | 選択<br>(*2)(*3)                                      |   |                           | 選択<br>(*1)       | 選択<br>(*4)               | GQLT20CG-A1NNNN1     | ¥480,900<br>(税抜)¥458,000 |

HA8000/TS20 [静音モデル] (TS20CG) RAID (SAS) おまかせ安心モデル (3年) / タワータイプ  
[OSなしモデル]

| モデル     | プロセッサ                                  | ディスプレイ<br>コントローラ | 内蔵 RAID        | メモリー       | CD-ROM/DVD-ROM<br>DVD-RAM | セット形名            | 希望小売価格                   | 保守料(月額)              |                      |
|---------|--|------------------|----------------|------------|---------------------------|------------------|--------------------------|----------------------|----------------------|
|         |  |                  |                |            |                           |                  |                          | 維持保守                 | 出張修理                 |
| OSなしモデル | Xeon E5345<br>(2.33GHz/2x4MB)<br>x1CPU | SAS              | 選択<br>(*2)(*3) | 選択<br>(*1) | 選択<br>(*4)                | GQAT20CG-A5NNNN0 | ¥679,350<br>(税抜)¥647,000 | ¥3,859<br>(税抜)¥3,675 | ¥2,896<br>(税抜)¥2,758 |
|         | Xeon E5310<br>(1.60GHz/2x4MB)<br>x1CPU |                  |                |            |                           | GQAT20CG-A3NNNN0 | ¥600,600<br>(税抜)¥572,000 | ¥3,334<br>(税抜)¥3,175 | ¥2,502<br>(税抜)¥2,383 |
|         | Xeon 5160<br>(3GHz/4MB)<br>x1CPU       |                  |                |            |                           | GQAT20CG-A2NNNN0 | ¥584,850<br>(税抜)¥557,000 | ¥3,229<br>(税抜)¥3,075 | ¥2,423<br>(税抜)¥2,308 |
|         | Xeon 5110<br>(1.60GHz/4MB)<br>x1CPU    |                  |                |            |                           | GQAT20CG-A1NNNN0 | ¥459,900<br>(税抜)¥438,000 | ¥2,397<br>(税抜)¥2,283 | ¥1,803<br>(税抜)¥1,717 |

|          |       |   |
|----------|-------|---|
| 各モデル共通仕様 | 標準搭載品 | 3.5 型フロッピーディスクドライブ (1.44MB/720KB), 1000BASE-Tx2               |
|          | 標準添付品 | キーボード (109 キー), マウス (有線), JP1/ServerConductor/Agent (Windows) |

\*1: メモリーボードは、搭載必須製品です。したがって、必要なメモリーボード(純正品)を選択の上、購入願います。  
 \*2: 内蔵ハードディスクは、搭載必須製品です。したがって、必要な内蔵ハードディスク(純正品)を選択の上、購入願います。  
 \*3: 標準の RAID レベルは、RAID5 です。RAID レベル 0, 1, 6, 10, JBOD を選択の場合、別途 RAID 設定サービス (SD-41A1-N10G) を購入願います。  
 \*4: CD-ROM/DVD-ROM/DVD-RAM は、搭載必須製品です。したがって、必要なデバイスを選択の上、購入願います。

<システム装置および内蔵オプション編>

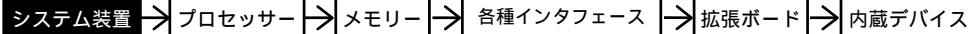

<外付けオプション編>へ

・ディスプレイ装置、・スイッチングHUB、・外付け装置、  
・無停電電源装置<タワータイプ用>等

<ラックキャビネット編>へ

・ラックオプション品  
・無停電電源装置<ラックタイプ>

HA8000/TS20 [静音モデル] (TS20 DG) RAID (シリアルATA) おまかせ安心モデル (3年) / タワータイプ  
[Windows Server 2003 R2, Enterprise x64 Edition 日本語版 (SP2) (25CAL 付き) プレインストールモデル] (\*20)

| モデル  | プロセッサ                                  | ディスプレイ<br>コントローラ | 内蔵 RAID        | メモリー       | CD-ROM/DVD-ROM   | セット形名            | 希望小売価格     | 保守料(月額)    |        |
|--|--|------------------|----------------|------------|------------------|------------------|------------|------------|--------|
|  |  |                  |                |            |                  |                  |            | 維持保守       | 出張修理   |
| Windows Server<br>2003 R2, Enterprise<br>x64 Edition 日本語版<br>(SP2) (25CAL 付き)<br>プレインストールモデル | Xeon E5345<br>(2.33GHz/2x4MB)<br>x1CPU | シリアル ATA         | 選択<br>(*2)(*3) | 選択<br>(*1) | 選択<br>(*5)       | GQMT20DG-A5NNNN2 | ¥1,194,900 | ¥3,728     | ¥2,800 |
|  | (税抜)¥1,138,000                         |                  |                |            |                  |                  | (税抜)¥3,550 | (税抜)¥2,667 |        |
|  | ¥1,116,150                             |                  |                |            |                  |                  | ¥3,203     | ¥2,407     |        |
|  | (税抜)¥1,063,000                         |                  |                |            |                  |                  | (税抜)¥3,050 | (税抜)¥2,292 |        |
| Xeon E5310<br>(1.60GHz/2x4MB)<br>x1CPU   | シリアル ATA                               | 選択<br>(*2)(*3)   | 選択<br>(*1)     | 選択<br>(*5) | GQMT20DG-A3NNNN2 | ¥1,100,400       | ¥3,098     | ¥2,328     |        |
| (税抜)¥1,048,000   |  |                  |                |            |                  | (税抜)¥2,950       | (税抜)¥2,217 |            |        |
| ¥987,000   |  |                  |                |            |                  | ¥2,345           | ¥1,759     |            |        |
| (税抜)¥940,000   |  |                  |                |            |                  | (税抜)¥2,233       | (税抜)¥1,675 |            |        |
| Xeon 5160<br>(3GHz/4MB)<br>x1CPU   | シリアル ATA                               | 選択<br>(*2)(*3)   | 選択<br>(*1)     | 選択<br>(*5) | GQMT20DG-A2NNNN2 | ¥1,100,400       | ¥3,098     | ¥2,328     |        |
| (税抜)¥1,048,000   |  |                  |                |            |                  | (税抜)¥2,950       | (税抜)¥2,217 |            |        |
| ¥987,000   |  |                  |                |            |                  | ¥2,345           | ¥1,759     |            |        |
| (税抜)¥940,000   |  |                  |                |            |                  | (税抜)¥2,233       | (税抜)¥1,675 |            |        |
| Xeon 5110<br>(1.60GHz/4MB)<br>x1CPU  | シリアル ATA                               | 選択<br>(*2)(*3)   | 選択<br>(*1)     | 選択<br>(*5) | GQMT20DG-A1NNNN2 | ¥987,000         | ¥2,345     | ¥1,759     |        |
| (税抜)¥940,000   |  |                  |                |            |                  | (税抜)¥2,233       | (税抜)¥1,675 |            |        |

HA8000/TS20 [静音モデル] (TS20 DG) RAID (シリアルATA) おまかせ安心モデル (3年) / タワータイプ  
[Windows Server 2003 R2, Standard x64 Edition 日本語版 (SP2) (5CAL 付き) プレインストールモデル] (\*20)

| モデル   | プロセッサ                                  | ディスプレイ<br>コントローラ | 内蔵 RAID        | メモリー       | CD-ROM/DVD-ROM   | セット形名            | 希望小売価格     | 保守料(月額)    |        |
|---|--|------------------|----------------|------------|------------------|------------------|------------|------------|--------|
|   |  |                  |                |            |                  |                  |            | 維持保守       | 出張修理   |
| Windows Server<br>2003 R2, Standard<br>x64 Edition 日本語版<br>(SP2) (5CAL 付き)<br>プレインストールモデル | Xeon E5345<br>(2.33GHz/2x4MB)<br>x1CPU | シリアル ATA         | 選択<br>(*2)(*3) | 選択<br>(*1) | 選択<br>(*5)       | GQLT20DG-A5NNNN2 | ¥680,400   | ¥3,728     | ¥2,800 |
|   | (税抜)¥648,000                           |                  |                |            |                  |                  | (税抜)¥3,550 | (税抜)¥2,667 |        |
|   | ¥601,650                               |                  |                |            |                  |                  | ¥3,203     | ¥2,407     |        |
|   | (税抜)¥573,000                           |                  |                |            |                  |                  | (税抜)¥3,050 | (税抜)¥2,292 |        |
| Xeon E5310<br>(1.60GHz/2x4MB)<br>x1CPU  | シリアル ATA                               | 選択<br>(*2)(*3)   | 選択<br>(*1)     | 選択<br>(*5) | GQLT20DG-A3NNNN2 | ¥585,900         | ¥3,098     | ¥2,328     |        |
| (税抜)¥558,000  |  |                  |                |            |                  | (税抜)¥2,950       | (税抜)¥2,217 |            |        |
| ¥472,500  |  |                  |                |            |                  | ¥2,345           | ¥1,759     |            |        |
| (税抜)¥450,000  |  |                  |                |            |                  | (税抜)¥2,233       | (税抜)¥1,675 |            |        |
| Xeon 5160<br>(3GHz/4MB)<br>x1CPU  | シリアル ATA                               | 選択<br>(*2)(*3)   | 選択<br>(*1)     | 選択<br>(*5) | GQLT20DG-A2NNNN2 | ¥585,900         | ¥3,098     | ¥2,328     |        |
| (税抜)¥558,000  |  |                  |                |            |                  | (税抜)¥2,950       | (税抜)¥2,217 |            |        |
| ¥472,500  |  |                  |                |            |                  | ¥2,345           | ¥1,759     |            |        |
| (税抜)¥450,000  |  |                  |                |            |                  | (税抜)¥2,233       | (税抜)¥1,675 |            |        |
| Xeon 5110<br>(1.60GHz/4MB)<br>x1CPU   | シリアル ATA                               | 選択<br>(*2)(*3)   | 選択<br>(*1)     | 選択<br>(*5) | GQLT20DG-A1NNNN2 | ¥472,500         | ¥2,345     | ¥1,759     |        |
| (税抜)¥450,000  |  |                  |                |            |                  | (税抜)¥2,233       | (税抜)¥1,675 |            |        |

|          |       |  |
|----------|-------|--|
| 各モデル共通仕様 | 標準搭載品 | 3.5 型70ギバイトハードドライブ (1.44MB/720KB), 1000BASE-Tx2              |
|          | 標準添付品 | キーボード (109キー), マウス (有線), JP1/ServerConductor/Agent (Windows) |

\*1: メモリーボードは、搭載必須製品です。したがって、必要なメモリーボード(純正品)を選択の上、購入願います。

\*2: 内蔵ハードディスクは、搭載必須製品です。したがって、必要な内蔵ハードディスク(純正品)を選択の上、購入願います。

\*3: 標準の RAID レベルは、RAID5です。RAIDレベル0, 1, 6, 10, JBODを選択の場合、別途 RAID 設定サービス (SD-41A1-N10G) を購入願います。

\*5: CD-ROM/DVD-ROM は、搭載必須製品です。したがって、必要なデバイスを選択の上、購入願います。

\*20: Windows Server 2003 x64 Editions 環境には、制限事項がありますので「7.システム構成上の注意事項」7.1 OS 情報「Windows Server 2003 x64 Editions プレインストールモデルの制限事項」を参照願います。



<システム装置および内蔵オプション編>

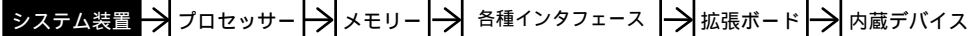

<外付けオプション編>へ

・ディスプレイ装置、・スイッチングHUB、・外付け装置、  
・無停電電源装置<タワータイプ用>等

<ラックキャビネット編>へ

・ラックオプション品  
・無停電電源装置<ラックタイプ>

HA8000/TS20 [静音モデル] (TS20 DG) RAID (シリアルATA) おまかせ安心モデル(3年) / タワータイプ  
[Windows Server 2003 R2, Enterprise Edition 日本語版 (SP2) (25CAL 付き) ブレインストールモデル]

| モデル  | プロセッサ                                  | ディスプレイ<br>コントローラ | 内蔵 RAID        | メモリー       | CD-ROM/DVD-ROM<br>DVD-RAM | セット形名            | 希望小売価格                       | 保守料(月額)              |                      |
|--|--|------------------|----------------|------------|---------------------------|------------------|------------------------------|----------------------|----------------------|
|  |  |                  |                |            |                           |                  |                              | 維持保守                 | 出張修理                 |
| Windows Server<br>2003 R2, Enterprise<br>Edition 日本語版<br>(SP2) (25CAL 付き)<br>ブレインストールモデル | Xeon E5345<br>(2.33GHz/2x4MB)<br>x1CPU | シリアル ATA         | 選択<br>(*2)(*3) | 選択<br>(*1) | 選択<br>(*4)                | GQMT20DG-A5NNNN1 | ¥1,194,900<br>(税抜)¥1,138,000 | ¥3,728<br>(税抜)¥3,550 | ¥2,800<br>(税抜)¥2,667 |
|  | Xeon E5310<br>(1.60GHz/2x4MB)<br>x1CPU |                  |                |            |                           | GQMT20DG-A3NNNN1 | ¥1,116,150<br>(税抜)¥1,063,000 | ¥3,203<br>(税抜)¥3,050 | ¥2,407<br>(税抜)¥2,292 |
|  | Xeon 5160<br>(3GHz/4MB)<br>x1CPU       |                  |                |            |                           | GQMT20DG-A2NNNN1 | ¥1,100,400<br>(税抜)¥1,048,000 | ¥3,098<br>(税抜)¥2,950 | ¥2,328<br>(税抜)¥2,217 |
|  | Xeon 5110<br>(1.60GHz/4MB)<br>x1CPU    |                  |                |            |                           | GQMT20DG-A1NNNN1 | ¥987,000<br>(税抜)¥940,000     | ¥2,345<br>(税抜)¥2,233 | ¥1,759<br>(税抜)¥1,675 |

HA8000/TS20 [静音モデル] (TS20 DG) RAID (シリアルATA) おまかせ安心モデル(3年) / タワータイプ  
[Windows Server 2003 R2, Standard Edition 日本語版 (SP2) (5CAL 付き) ブレインストールモデル]

| モデル   | プロセッサ                                  | ディスプレイ<br>コントローラ | 内蔵 RAID  | メモリー  | CD-ROM/DVD-ROM<br>DVD-RAM | セット形名                                       | 希望小売価格                   | 保守料(月額)                  |                          |                          |                      |
|---|--|------------------|--|---|---------------------------|---|--------------------------|--------------------------|--------------------------|--------------------------|----------------------|
|   |  |                  |  |   |                           |   |                          | 維持保守                     | 出張修理                     |                          |                      |
| Windows Server<br>2003 R2, Standard<br>Edition 日本語版<br>(SP2) (5CAL 付き)<br>ブレインストールモデル | Xeon E5345<br>(2.33GHz/2x4MB)<br>x1CPU | シリアル ATA         | 320GB フライ<br>160GB x 3: RAID5 (*3)<br>7200r/min<br>7200r/min | 2GB<br>1GB x 2: ECC<br>DDR2 SDRAM: 667MHz       | CD-ROM<br>(24倍速)          | GQLT20DG-A5312N1                            | ¥794,850<br>(税抜)¥757,000 | ¥4,497<br>(税抜)¥4,283     | ¥3,378<br>(税抜)¥3,217     |                          |                      |
|   |  |                  |  | 1GB<br>512MB x 2: ECC<br>DDR2 SDRAM: 667MHz     |                           | GQLT20DG-A5212N1                            | ¥751,800<br>(税抜)¥716,000 | ¥4,208<br>(税抜)¥4,008     | ¥3,158<br>(税抜)¥3,008     |                          |                      |
|   |  |                  |  | 選択<br>(*2)(*3)                                  |                           | 選択<br>(*1)                                  | 選択<br>(*4)               | GQLT20DG-A5NNNN1         | ¥680,400<br>(税抜)¥648,000 | ¥3,728<br>(税抜)¥3,550     | ¥2,800<br>(税抜)¥2,667 |
|   |  |                  |  | 320GB フライ<br>160GB x 3: RAID5 (*3)<br>7200r/min |                           | 2GB<br>1GB x 2: ECC<br>DDR2 SDRAM: 667MHz   | GQLT20DG-A3312N1         | ¥688,800<br>(税抜)¥656,000 | ¥3,788<br>(税抜)¥3,608     | ¥2,843<br>(税抜)¥2,708     |                      |
|   |  |                  |  |   |                           | 1GB<br>512MB x 2: ECC<br>DDR2 SDRAM: 667MHz | GQLT20DG-A3212N1         | ¥645,750<br>(税抜)¥615,000 | ¥3,500<br>(税抜)¥3,333     | ¥2,625<br>(税抜)¥2,500     |                      |
|   |  |                  |  |   |                           | 選択<br>(*2)(*3)                              | 選択<br>(*1)               | 選択<br>(*4)               | GQLT20DG-A3NNNN1         | ¥601,650<br>(税抜)¥573,000 | ¥3,203<br>(税抜)¥3,050 |
|   | Xeon E5310<br>(1.60GHz/2x4MB)<br>x1CPU |                  | 320GB フライ<br>160GB x 3: RAID5 (*3)<br>7200r/min              | 2GB<br>1GB x 2: ECC<br>DDR2 SDRAM: 667MHz       | CD-ROM<br>(24倍速)          | GQLT20DG-A2312N1                            | ¥751,800<br>(税抜)¥716,000 | ¥4,208<br>(税抜)¥4,008     | ¥3,158<br>(税抜)¥3,008     |                          |                      |
|   |  |                  |  | 1GB<br>512MB x 2: ECC<br>DDR2 SDRAM: 667MHz     |                           | GQLT20DG-A2212N1                            | ¥708,750<br>(税抜)¥675,000 | ¥3,920<br>(税抜)¥3,733     | ¥2,940<br>(税抜)¥2,800     |                          |                      |
|   |  |                  |  | 選択<br>(*2)(*3)                                  |                           | 選択<br>(*1)                                  | 選択<br>(*4)               | GQLT20DG-A2NNNN1         | ¥585,900<br>(税抜)¥558,000 | ¥3,098<br>(税抜)¥2,950     | ¥2,328<br>(税抜)¥2,217 |
|   |  |                  |  | 320GB フライ<br>160GB x 3: RAID5 (*3)<br>7200r/min |                           | 2GB<br>1GB x 2: ECC<br>DDR2 SDRAM: 667MHz   | GQLT20DG-A1312N1         | ¥600,600<br>(税抜)¥572,000 | ¥3,203<br>(税抜)¥3,050     | ¥2,407<br>(税抜)¥2,292     |                      |
|   |  |                  |  |   |                           | 1GB<br>512MB x 2: ECC<br>DDR2 SDRAM: 667MHz | GQLT20DG-A1212N1         | ¥557,550<br>(税抜)¥531,000 | ¥2,914<br>(税抜)¥2,775     | ¥2,187<br>(税抜)¥2,083     |                      |
|   |  |                  |  |   |                           | 選択<br>(*2)(*3)                              | 選択<br>(*1)               | 選択<br>(*4)               | GQLT20DG-A1NNNN1         | ¥472,500<br>(税抜)¥450,000 | ¥2,345<br>(税抜)¥2,233 |

HA8000/TS20 [静音モデル] (TS20 DG) RAID (シリアルATA) おまかせ安心モデル(3年) / タワータイプ  
[OSなしモデル]

| モデル     | プロセッサ                                  | ディスプレイ<br>コントローラ | 内蔵 RAID        | メモリー       | CD-ROM/DVD-ROM<br>DVD-RAM | セット形名            | 希望小売価格                   | 保守料(月額)              |                      |
|---------|--|------------------|----------------|------------|---------------------------|------------------|--------------------------|----------------------|----------------------|
|         |  |                  |                |            |                           |                  |                          | 維持保守                 | 出張修理                 |
| OSなしモデル | Xeon E5345<br>(2.33GHz/2x4MB)<br>x1CPU | シリアル ATA         | 選択<br>(*2)(*3) | 選択<br>(*1) | 選択<br>(*4)                | GQAT20DG-A5NNNN0 | ¥659,400<br>(税抜)¥628,000 | ¥3,728<br>(税抜)¥3,550 | ¥2,800<br>(税抜)¥2,667 |
|         | Xeon E5310<br>(1.60GHz/2x4MB)<br>x1CPU |                  |                |            |                           | GQAT20DG-A3NNNN0 | ¥580,650<br>(税抜)¥553,000 | ¥3,203<br>(税抜)¥3,050 | ¥2,407<br>(税抜)¥2,292 |
|         | Xeon 5160<br>(3GHz/4MB)<br>x1CPU       |                  |                |            |                           | GQAT20DG-A2NNNN0 | ¥564,900<br>(税抜)¥538,000 | ¥3,098<br>(税抜)¥2,950 | ¥2,328<br>(税抜)¥2,217 |
|         | Xeon 5110<br>(1.60GHz/4MB)<br>x1CPU    |                  |                |            |                           | GQAT20DG-A1NNNN0 | ¥451,500<br>(税抜)¥430,000 | ¥2,345<br>(税抜)¥2,233 | ¥1,759<br>(税抜)¥1,675 |

|          |       |  |
|----------|-------|--|
| 各モデル共通仕様 | 標準搭載品 | 3.5 型フロッピーディスクドライブ (1.44MB/720KB), 1000BASE-Tx2              |
|          | 標準添付品 | キーボード (109キー), マウス (有線), JP1/ServerConductor/Agent (Windows) |

\*1: メモリーボードは、搭載必須製品です。したがって、必要なメモリーボード(純正品)を選択の上、購入願います。  
 \*2: 内蔵ハードディスクは、搭載必須製品です。したがって、必要な内蔵ハードディスク(純正品)を選択の上、購入願います。  
 \*3: 標準の RAID レベルは、RAID5です。RAIDレベル0, 1, 6, 10, JBODを選択の場合、別途 RAID 設定サービス (SD-41A1-N10G) を購入願います。  
 \*4: CD-ROM/DVD-ROM/DVD-RAM は、搭載必須製品です。したがって、必要なデバイスを選択の上、購入願います。

<システム装置および内蔵オプション編>

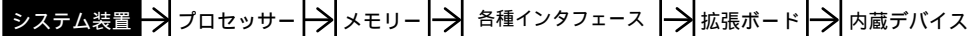

<外付けオプション編>

- ・ディスプレイ装置、・スイッチングHUB、・外付け装置、
- ・無停電電源装置<タワータイプ用>等

<ラックキャビネット編>

- ・ラックオプション品
- ・無停電電源装置<ラックタイプ>

HA8000/T S20 [静音モデル] (TS20 CG) RAID (SAS) おまかせ安心モデル (3年) / ラックタイプ (\*7)  
 [Windows Server 2003 R2, Enterprise x64 Edition 日本語版 (SP2) (25CAL 付き) プレインストールモデル] (\*20)

| モデル  | プロセッサ                                  | ディスプレイ<br>コントローラ | 内蔵 RAID        | メモリー       | CD-ROM/DVD-ROM | セット形名            | 希望小売価格                       | 保守料(月額)              |                      |
|--|--|------------------|----------------|------------|----------------|------------------|------------------------------|----------------------|----------------------|
|  |  |                  |                |            |                |                  |                              | 維持保守                 | 出張修理                 |
| Windows Server<br>2003 R2, Enterprise<br>x64 Edition 日本語版<br>(SP2) (25CAL 付き)<br>プレインストールモデル | Xeon E5345<br>(2.33GHz/2x4MB)<br>x1CPU | SAS              | 選択<br>(*2)(*3) | 選択<br>(*1) | 選択<br>(*5)     | GQMT20CG-A5NN1N2 | ¥1,267,350<br>(税抜)¥1,207,000 | ¥4,208<br>(税抜)¥4,008 | ¥3,158<br>(税抜)¥3,008 |
|  | Xeon E5310<br>(1.60GHz/2x4MB)<br>x1CPU |                  |                |            |                | GQMT20CG-A3NN1N2 | ¥1,188,600<br>(税抜)¥1,132,000 | ¥3,683<br>(税抜)¥3,508 | ¥2,765<br>(税抜)¥2,633 |
|  | Xeon 5160<br>(3GHz/4MB)<br>x1CPU       |                  |                |            |                | GQMT20CG-A2NN1N2 | ¥1,172,850<br>(税抜)¥1,117,000 | ¥3,578<br>(税抜)¥3,408 | ¥2,686<br>(税抜)¥2,558 |
|  | Xeon 5110<br>(1.60GHz/4MB)<br>x1CPU    |                  |                |            |                | GQMT20CG-A1NN1N2 | ¥1,047,900<br>(税抜)¥998,000   | ¥2,748<br>(税抜)¥2,617 | ¥2,065<br>(税抜)¥1,967 |

HA8000/T S20 [静音モデル] (TS20 CG) RAID (SAS) おまかせ安心モデル (3年) / ラックタイプ (\*7)  
 [Windows Server 2003 R2, Standard x64 Edition 日本語版 (SP2) (5CAL 付き) プレインストールモデル] (\*20)

| モデル   | プロセッサ                                  | ディスプレイ<br>コントローラ | 内蔵 RAID        | メモリー       | CD-ROM/DVD-ROM | セット形名            | 希望小売価格                   | 保守料(月額)              |                      |
|---|--|------------------|----------------|------------|----------------|------------------|--------------------------|----------------------|----------------------|
|   |  |                  |                |            |                |                  |                          | 維持保守                 | 出張修理                 |
| Windows Server<br>2003 R2, Standard<br>x64 Edition 日本語版<br>(SP2) (5CAL 付き)<br>プレインストールモデル | Xeon E5345<br>(2.33GHz/2x4MB)<br>x1CPU | SAS              | 選択<br>(*2)(*3) | 選択<br>(*1) | 選択<br>(*5)     | GQMT20CG-A5NN1N2 | ¥752,850<br>(税抜)¥717,000 | ¥4,208<br>(税抜)¥4,008 | ¥3,158<br>(税抜)¥3,008 |
|   | Xeon E5310<br>(1.60GHz/2x4MB)<br>x1CPU |                  |                |            |                | GQMT20CG-A3NN1N2 | ¥674,100<br>(税抜)¥642,000 | ¥3,683<br>(税抜)¥3,508 | ¥2,765<br>(税抜)¥2,633 |
|   | Xeon 5160<br>(3GHz/4MB)<br>x1CPU       |                  |                |            |                | GQMT20CG-A2NN1N2 | ¥658,350<br>(税抜)¥627,000 | ¥3,578<br>(税抜)¥3,408 | ¥2,686<br>(税抜)¥2,558 |
|   | Xeon 5110<br>(1.60GHz/4MB)<br>x1CPU    |                  |                |            |                | GQMT20CG-A1NN1N2 | ¥533,400<br>(税抜)¥508,000 | ¥2,748<br>(税抜)¥2,617 | ¥2,065<br>(税抜)¥1,967 |

HA8000/T S20 [静音モデル] (TS20 CG) RAID (SAS) おまかせ安心モデル (3年) / ラックタイプ (\*7)  
 [Windows Server 2003 R2, Enterprise Edition 日本語版 (SP2) (25CAL 付き) プレインストールモデル]

| モデル  | プロセッサ                                  | ディスプレイ<br>コントローラ | 内蔵 RAID        | メモリー       | CD-ROM/DVD-ROM<br>DVD-RAM | セット形名            | 希望小売価格                       | 保守料(月額)              |                      |
|--|--|------------------|----------------|------------|---------------------------|------------------|------------------------------|----------------------|----------------------|
|  |  |                  |                |            |                           |                  |                              | 維持保守                 | 出張修理                 |
| Windows Server<br>2003 R2, Enterprise<br>Edition 日本語版<br>(SP2) (25CAL 付き)<br>プレインストールモデル | Xeon E5345<br>(2.33GHz/2x4MB)<br>x1CPU | SAS              | 選択<br>(*2)(*3) | 選択<br>(*1) | 選択<br>(*4)                | GQMT20CG-A5NN1N1 | ¥1,267,350<br>(税抜)¥1,207,000 | ¥4,208<br>(税抜)¥4,008 | ¥3,158<br>(税抜)¥3,008 |
|  | Xeon E5310<br>(1.60GHz/2x4MB)<br>x1CPU |                  |                |            |                           | GQMT20CG-A3NN1N1 | ¥1,188,600<br>(税抜)¥1,132,000 | ¥3,683<br>(税抜)¥3,508 | ¥2,765<br>(税抜)¥2,633 |
|  | Xeon 5160<br>(3GHz/4MB)<br>x1CPU       |                  |                |            |                           | GQMT20CG-A2NN1N1 | ¥1,172,850<br>(税抜)¥1,117,000 | ¥3,578<br>(税抜)¥3,408 | ¥2,686<br>(税抜)¥2,558 |
|  | Xeon 5110<br>(1.60GHz/4MB)<br>x1CPU    |                  |                |            |                           | GQMT20CG-A1NN1N1 | ¥1,047,900<br>(税抜)¥998,000   | ¥2,748<br>(税抜)¥2,617 | ¥2,065<br>(税抜)¥1,967 |

HA8000/T S20 [静音モデル] (TS20 CG) RAID (SAS) おまかせ安心モデル (3年) / ラックタイプ (\*7)  
 [Windows Server 2003 R2, Standard Edition 日本語版 (SP2) (5CAL 付き) プレインストールモデル]

| モデル   | プロセッサ                                  | ディスプレイ<br>コントローラ | 内蔵 RAID        | メモリー       | CD-ROM/DVD-ROM<br>DVD-RAM | セット形名            | 希望小売価格                   | 保守料(月額)              |                      |
|---|--|------------------|----------------|------------|---------------------------|------------------|--------------------------|----------------------|----------------------|
|   |  |                  |                |            |                           |                  |                          | 維持保守                 | 出張修理                 |
| Windows Server<br>2003 R2, Standard<br>Edition 日本語版<br>(SP2) (5CAL 付き)<br>プレインストールモデル | Xeon E5345<br>(2.33GHz/2x4MB)<br>x1CPU | SAS              | 選択<br>(*2)(*3) | 選択<br>(*1) | 選択<br>(*4)                | GQMT20CG-A5NN1N1 | ¥752,850<br>(税抜)¥717,000 | ¥4,208<br>(税抜)¥4,008 | ¥3,158<br>(税抜)¥3,008 |
|   | Xeon E5310<br>(1.60GHz/2x4MB)<br>x1CPU |                  |                |            |                           | GQMT20CG-A3NN1N1 | ¥674,100<br>(税抜)¥642,000 | ¥3,683<br>(税抜)¥3,508 | ¥2,765<br>(税抜)¥2,633 |
|   | Xeon 5160<br>(3GHz/4MB)<br>x1CPU       |                  |                |            |                           | GQMT20CG-A2NN1N1 | ¥658,350<br>(税抜)¥627,000 | ¥3,578<br>(税抜)¥3,408 | ¥2,686<br>(税抜)¥2,558 |
|   | Xeon 5110<br>(1.60GHz/4MB)<br>x1CPU    |                  |                |            |                           | GQMT20CG-A1NN1N1 | ¥533,400<br>(税抜)¥508,000 | ¥2,748<br>(税抜)¥2,617 | ¥2,065<br>(税抜)¥1,967 |

HA8000/T S20 [静音モデル] (TS20 CG) RAID (SAS) おまかせ安心モデル (3年) / ラックタイプ (\*7)  
 [OSなしモデル]

| モデル     | プロセッサ                                  | ディスプレイ<br>コントローラ | 内蔵 RAID        | メモリー       | CD-ROM/DVD-ROM<br>DVD-RAM | セット形名            | 希望小売価格                   | 保守料(月額)              |                      |
|---------|--|------------------|----------------|------------|---------------------------|------------------|--------------------------|----------------------|----------------------|
|         |  |                  |                |            |                           |                  |                          | 維持保守                 | 出張修理                 |
| OSなしモデル | Xeon E5345<br>(2.33GHz/2x4MB)<br>x1CPU | SAS              | 選択<br>(*2)(*3) | 選択<br>(*1) | 選択<br>(*4)                | GQAT20CG-A5NN1N0 | ¥731,850<br>(税抜)¥697,000 | ¥4,208<br>(税抜)¥4,008 | ¥3,158<br>(税抜)¥3,008 |
|         | Xeon E5310<br>(1.60GHz/2x4MB)<br>x1CPU |                  |                |            |                           | GQAT20CG-A3NN1N0 | ¥653,100<br>(税抜)¥622,000 | ¥3,683<br>(税抜)¥3,508 | ¥2,765<br>(税抜)¥2,633 |
|         | Xeon 5160<br>(3GHz/4MB)<br>x1CPU       |                  |                |            |                           | GQAT20CG-A2NN1N0 | ¥637,350<br>(税抜)¥607,000 | ¥3,578<br>(税抜)¥3,408 | ¥2,686<br>(税抜)¥2,558 |
|         | Xeon 5110<br>(1.60GHz/4MB)<br>x1CPU    |                  |                |            |                           | GQAT20CG-A1NN1N0 | ¥512,400<br>(税抜)¥488,000 | ¥2,748<br>(税抜)¥2,617 | ¥2,065<br>(税抜)¥1,967 |

|          |       |   |
|----------|-------|---|
| 各モデル共通仕様 | 標準搭載品 | 3.5 型フロッピーディスクドライブ (1.44MB/720KB), 1000BASE-Tx2 |
|          | 標準添付品 | JP1 / ServerConductor / Agent (Windows)         |

\*1: メモリーボードは、搭載必須製品です。したがって、必要なメモリーボード(純正品)を選択の上、購入願います。  
 \*2: 内蔵ハードディスクは、搭載必須製品です。したがって、必要な内蔵ハードディスク(純正品)を選択の上、購入願います。  
 \*3: 標準の RAID レベルは、RAID5 です。RAID レベル 0, 1, 6, 10, JBOD を選択の場合、別途 RAID 設定サービス (SD-41A1-N10G) を購入願います。  
 \*4: CD-ROM/DVD-ROM/DVD-RAM は、搭載必須製品です。したがって、必要なデバイスを選択の上、購入願います。  
 \*5: CD-ROM/DVD-ROM は、搭載必須製品です。したがって、必要なデバイスを選択の上、購入願います。  
 \*7: ラックタイプのモデルには、ラックマウントキットが含まれています。  
 \*20: Windows Server 2003 x64 Editions 環境には、制限事項がありますので「システム構成上の注意事項」「7.1 OS 情報」「Windows Server 2003 x64 Editions プレインストールモデルの制限事項」を参照願います。

<システム装置および内蔵オプション編>

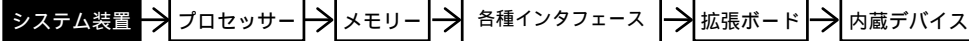

<外付けオプション編>

・ディスプレイ装置、・スイッチングHUB、・外付け装置、  
・無停電電源装置<タワータイプ用>等

<ラックキャビネット編>

・ラックオプション品  
・無停電電源装置<ラックタイプ>

HA8000/T S20 [静音モデル] (TS20 DG) RAID (シリアルATA) おまかせ安心モデル (3年) / ラックタイプ (\*)  
[Windows Server 2003 R2, Enterprise x64 Edition 日本語版 (SP2) (25CAL 付き) プレインストールモデル] (\*)20

| モデル  | プロセッサ                                  | ディスプレイ<br>コントローラ | 内蔵 RAID        | メモリー       | CD-ROM/DVD-ROM | セット形名            | 希望小売価格                       | 保守料(月額)              |                      |
|--|--|------------------|----------------|------------|----------------|------------------|------------------------------|----------------------|----------------------|
|  |  |                  |                |            |                |                  |                              | 維持保守                 | 出張修理                 |
| Windows Server<br>2003 R2, Enterprise<br>x64 Edition 日本語版<br>(SP2) (25CAL 付き)<br>プレインストールモデル | Xeon E5345<br>(2.33GHz/2x4MB)<br>x1CPU | シリアル ATA         | 選択<br>(*2)(*3) | 選択<br>(*1) | 選択<br>(*5)     | GQMT20DG-A5NN1N2 | ¥1,247,400<br>(税抜)¥1,188,000 | ¥4,077<br>(税抜)¥3,883 | ¥3,063<br>(税抜)¥2,917 |
|  | Xeon E5310<br>(1.60GHz/2x4MB)<br>x1CPU |                  |                |            |                | GQMT20DG-A3NN1N2 | ¥1,168,650<br>(税抜)¥1,113,000 | ¥3,552<br>(税抜)¥3,383 | ¥2,669<br>(税抜)¥2,542 |
|  | Xeon 5160<br>(3GHz/4MB)<br>x1CPU       |                  |                |            |                | GQMT20DG-A2NN1N2 | ¥1,152,900<br>(税抜)¥1,098,000 | ¥3,447<br>(税抜)¥3,283 | ¥2,590<br>(税抜)¥2,467 |
|  | Xeon 5110<br>(1.60GHz/4MB)<br>x1CPU    |                  |                |            |                | GQMT20DG-A1NN1N2 | ¥1,039,500<br>(税抜)¥990,000   | ¥2,695<br>(税抜)¥2,567 | ¥2,021<br>(税抜)¥1,925 |

HA8000/T S20 [静音モデル] (TS20 DG) RAID (シリアルATA) おまかせ安心モデル (3年) / ラックタイプ (\*)  
[Windows Server 2003 R2, Standard x64 Edition 日本語版 (SP2) (5CAL 付き) プレインストールモデル] (\*)20

| モデル   | プロセッサ                                  | ディスプレイ<br>コントローラ | 内蔵 RAID        | メモリー       | CD-ROM/DVD-ROM | セット形名            | 希望小売価格                   | 保守料(月額)              |                      |
|---|--|------------------|----------------|------------|----------------|------------------|--------------------------|----------------------|----------------------|
|   |  |                  |                |            |                |                  |                          | 維持保守                 | 出張修理                 |
| Windows Server<br>2003 R2, Standard<br>x64 Edition 日本語版<br>(SP2) (5CAL 付き)<br>プレインストールモデル | Xeon E5345<br>(2.33GHz/2x4MB)<br>x1CPU | シリアル ATA         | 選択<br>(*2)(*3) | 選択<br>(*1) | 選択<br>(*5)     | GQLT20DG-A5NN1N2 | ¥732,900<br>(税抜)¥698,000 | ¥4,077<br>(税抜)¥3,883 | ¥3,063<br>(税抜)¥2,917 |
|   | Xeon E5310<br>(1.60GHz/2x4MB)<br>x1CPU |                  |                |            |                | GQLT20DG-A3NN1N2 | ¥654,150<br>(税抜)¥623,000 | ¥3,552<br>(税抜)¥3,383 | ¥2,669<br>(税抜)¥2,542 |
|   | Xeon 5160<br>(3GHz/4MB)<br>x1CPU       |                  |                |            |                | GQLT20DG-A2NN1N2 | ¥638,400<br>(税抜)¥608,000 | ¥3,447<br>(税抜)¥3,283 | ¥2,590<br>(税抜)¥2,467 |
|   | Xeon 5110<br>(1.60GHz/4MB)<br>x1CPU    |                  |                |            |                | GQLT20DG-A1NN1N2 | ¥525,000<br>(税抜)¥500,000 | ¥2,695<br>(税抜)¥2,567 | ¥2,021<br>(税抜)¥1,925 |

HA8000/T S20 [静音モデル] (TS20 DG) RAID (シリアルATA) おまかせ安心モデル (3年) / ラックタイプ (\*)  
[Windows Server 2003 R2, Enterprise Edition 日本語版 (SP2) (25CAL 付き) プレインストールモデル]

| モデル  | プロセッサ                                  | ディスプレイ<br>コントローラ | 内蔵 RAID        | メモリー       | CD-ROM/DVD-ROM<br>DVD-RAM | セット形名            | 希望小売価格                       | 保守料(月額)              |                      |
|--|--|------------------|----------------|------------|---------------------------|------------------|------------------------------|----------------------|----------------------|
|  |  |                  |                |            |                           |                  |                              | 維持保守                 | 出張修理                 |
| Windows Server<br>2003 R2, Enterprise<br>Edition 日本語版<br>(SP2) (25CAL 付き)<br>プレインストールモデル | Xeon E5345<br>(2.33GHz/2x4MB)<br>x1CPU | シリアル ATA         | 選択<br>(*2)(*3) | 選択<br>(*1) | 選択<br>(*4)                | GQMT20DG-A5NN1N1 | ¥1,247,400<br>(税抜)¥1,188,000 | ¥4,077<br>(税抜)¥3,883 | ¥3,063<br>(税抜)¥2,917 |
|  | Xeon E5310<br>(1.60GHz/2x4MB)<br>x1CPU |                  |                |            |                           | GQMT20DG-A3NN1N1 | ¥1,168,650<br>(税抜)¥1,113,000 | ¥3,552<br>(税抜)¥3,383 | ¥2,669<br>(税抜)¥2,542 |
|  | Xeon 5160<br>(3GHz/4MB)<br>x1CPU       |                  |                |            |                           | GQMT20DG-A2NN1N1 | ¥1,152,900<br>(税抜)¥1,098,000 | ¥3,447<br>(税抜)¥3,283 | ¥2,590<br>(税抜)¥2,467 |
|  | Xeon 5110<br>(1.60GHz/4MB)<br>x1CPU    |                  |                |            |                           | GQMT20DG-A1NN1N1 | ¥1,039,500<br>(税抜)¥990,000   | ¥2,695<br>(税抜)¥2,567 | ¥2,021<br>(税抜)¥1,925 |

HA8000/T S20 [静音モデル] (TS20 DG) RAID (シリアルATA) おまかせ安心モデル (3年) / ラックタイプ (\*)  
[Windows Server 2003 R2, Standard Edition 日本語版 (SP2) (5CAL 付き) プレインストールモデル]

| モデル   | プロセッサ                                  | ディスプレイ<br>コントローラ | 内蔵 RAID        | メモリー       | CD-ROM/DVD-ROM<br>DVD-RAM | セット形名            | 希望小売価格                   | 保守料(月額)              |                      |
|---|--|------------------|----------------|------------|---------------------------|------------------|--------------------------|----------------------|----------------------|
|   |  |                  |                |            |                           |                  |                          | 維持保守                 | 出張修理                 |
| Windows Server<br>2003 R2, Standard<br>Edition 日本語版<br>(SP2) (5CAL 付き)<br>プレインストールモデル | Xeon E5345<br>(2.33GHz/2x4MB)<br>x1CPU | シリアル ATA         | 選択<br>(*2)(*3) | 選択<br>(*1) | 選択<br>(*4)                | GQLT20DG-A5NN1N1 | ¥732,900<br>(税抜)¥698,000 | ¥4,077<br>(税抜)¥3,883 | ¥3,063<br>(税抜)¥2,917 |
|   | Xeon E5310<br>(1.60GHz/2x4MB)<br>x1CPU |                  |                |            |                           | GQLT20DG-A3NN1N1 | ¥654,150<br>(税抜)¥623,000 | ¥3,552<br>(税抜)¥3,383 | ¥2,669<br>(税抜)¥2,542 |
|   | Xeon 5160<br>(3GHz/4MB)<br>x1CPU       |                  |                |            |                           | GQLT20DG-A2NN1N1 | ¥638,400<br>(税抜)¥608,000 | ¥3,447<br>(税抜)¥3,283 | ¥2,590<br>(税抜)¥2,467 |
|   | Xeon 5110<br>(1.60GHz/4MB)<br>x1CPU    |                  |                |            |                           | GQLT20DG-A1NN1N1 | ¥525,000<br>(税抜)¥500,000 | ¥2,695<br>(税抜)¥2,567 | ¥2,021<br>(税抜)¥1,925 |

HA8000/T S20 [静音モデル] (TS20 DG) RAID (シリアルATA) おまかせ安心モデル (3年) / ラックタイプ (\*)  
[OSなしモデル]

| モデル     | プロセッサ                                  | ディスプレイ<br>コントローラ | 内蔵 RAID        | メモリー       | CD-ROM/DVD-ROM<br>DVD-RAM | セット形名            | 希望小売価格                   | 保守料(月額)              |                      |
|---------|--|------------------|----------------|------------|---------------------------|------------------|--------------------------|----------------------|----------------------|
|         |  |                  |                |            |                           |                  |                          | 維持保守                 | 出張修理                 |
| OSなしモデル | Xeon E5345<br>(2.33GHz/2x4MB)<br>x1CPU | シリアル ATA         | 選択<br>(*2)(*3) | 選択<br>(*1) | 選択<br>(*4)                | GQAT20DG-A5NN1N0 | ¥711,900<br>(税抜)¥678,000 | ¥4,077<br>(税抜)¥3,883 | ¥3,063<br>(税抜)¥2,917 |
|         | Xeon E5310<br>(1.60GHz/2x4MB)<br>x1CPU |                  |                |            |                           | GQAT20DG-A3NN1N0 | ¥633,150<br>(税抜)¥603,000 | ¥3,552<br>(税抜)¥3,383 | ¥2,669<br>(税抜)¥2,542 |
|         | Xeon 5160<br>(3GHz/4MB)<br>x1CPU       |                  |                |            |                           | GQAT20DG-A2NN1N0 | ¥617,400<br>(税抜)¥588,000 | ¥3,447<br>(税抜)¥3,283 | ¥2,590<br>(税抜)¥2,467 |
|         | Xeon 5110<br>(1.60GHz/4MB)<br>x1CPU    |                  |                |            |                           | GQAT20DG-A1NN1N0 | ¥504,000<br>(税抜)¥480,000 | ¥2,695<br>(税抜)¥2,567 | ¥2,021<br>(税抜)¥1,925 |

|          |       |   |
|----------|-------|---|
| 各モデル共通仕様 | 標準搭載品 | 3.5 型フロッピーディスクドライブ (1.44MB/720KB), 1000BASE-Tx2 |
|          | 標準添付品 | JP1/ServerConductor/Agent (Windows)             |

\*1: メモリーボードは、搭載必須製品です。したがって、必要なメモリーボード(純正品)を選択の上、購入願います。  
 \*2: 内蔵ハードディスクは、搭載必須製品です。したがって、必要な内蔵ハードディスク(純正品)を選択の上、購入願います。  
 \*3: 標準の RAID レベルは、RAID5 です。RAID レベル 0, 1, 6, 10, JBOD を選択の場合、別途 RAID 設定サービス (SD-41A1-N10G) を購入願います。  
 \*4: CD-ROM/DVD-ROM/DVD-RAM は、搭載必須製品です。したがって、必要なデバイスを選択の上、購入願います。  
 \*5: CD-ROM/DVD-ROM は、搭載必須製品です。したがって、必要なデバイスを選択の上、購入願います。  
 \*7: ラックタイプのモデルには、ラックマウントキットが含まれています。  
 \*20: Windows Server 2003 x64 Editions 環境には、制限事項がありますので「システム構成上の注意事項」「7.1 OS 情報」「Windows Server 2003 x64 Editions プレインストールモデルの制限事項」を参照願います。

<システム装置および内蔵オプション編>

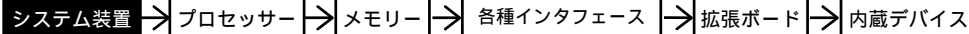

<外付けオプション編>へ

・ディスプレイ装置, ・スイッチングHUB, ・外付け装置,  
・無停電電源装置<タワータイプ用>等

<ラックキャビネット編>へ

・ラックオプション品  
・無停電電源装置<ラックタイプ>

システム装置 [標準モデル] セットモデル/カスタムモデル

HA8000/TS20 [静音モデル] (TS20 CG) RAID (SAS) モデル/タワータイプ  
[Windows Server 2003 R2, Enterprise x64 Edition 日本語版 (SP2) (25CAL 付き) プレインストールモデル] (\*20)

| モデル  | プロセッサ                                  | ディスクレイ<br>コントローラ | 内蔵 RAID        | メモリー       | CD-ROM/DVD-ROM | セット形名            | 希望小売価格                       | 保守料(月額)              |                      |
|--|--|------------------|----------------|------------|----------------|------------------|------------------------------|----------------------|----------------------|
|  |  |                  |                |            |                |                  |                              | 維持保守                 | 出張修理                 |
| Windows Server<br>2003 R2, Enterprise<br>x64 Edition 日本語版<br>(SP2) (25CAL 付き)<br>プレインストールモデル | Xeon E5345<br>(2.33GHz/2x4MB)<br>x1CPU | SAS              | 選択<br>(*2)(*3) | 選択<br>(*1) | 選択<br>(*5)     | GQMT20CG-35NNNN2 | ¥1,163,400<br>(税抜)¥1,108,000 | ¥3,859<br>(税抜)¥3,675 | ¥2,896<br>(税抜)¥2,758 |
|  | Xeon E5310<br>(1.60GHz/2x4MB)<br>x1CPU |                  |                |            |                | GQMT20CG-33NNNN2 | ¥1,084,650<br>(税抜)¥1,033,000 | ¥3,334<br>(税抜)¥3,175 | ¥2,502<br>(税抜)¥2,383 |
|  | Xeon 5160<br>(3GHz/4MB)<br>x1CPU       |                  |                |            |                | GQMT20CG-32NNNN2 | ¥1,068,900<br>(税抜)¥1,018,000 | ¥3,229<br>(税抜)¥3,075 | ¥2,423<br>(税抜)¥2,308 |
|  | Xeon 5110<br>(1.60GHz/4MB)<br>x1CPU    |                  |                |            |                | GQMT20CG-31NNNN2 | ¥943,950<br>(税抜)¥899,000     | ¥2,397<br>(税抜)¥2,283 | ¥1,803<br>(税抜)¥1,717 |

HA8000/TS20 [静音モデル] (TS20 CG) RAID (SAS) モデル/タワータイプ  
[Windows Server 2003 R2, Standard x64 Edition 日本語版 (SP2) (5CAL 付き) プレインストールモデル] (\*20)

| モデル   | プロセッサ                                  | ディスクレイ<br>コントローラ | 内蔵 RAID        | メモリー       | CD-ROM/DVD-ROM | セット形名            | 希望小売価格                   | 保守料(月額)              |                      |
|---|--|------------------|----------------|------------|----------------|------------------|--------------------------|----------------------|----------------------|
|   |  |                  |                |            |                |                  |                          | 維持保守                 | 出張修理                 |
| Windows Server<br>2003 R2, Standard<br>x64 Edition 日本語版<br>(SP2) (5CAL 付き)<br>プレインストールモデル | Xeon E5345<br>(2.33GHz/2x4MB)<br>x1CPU | SAS              | 選択<br>(*2)(*3) | 選択<br>(*1) | 選択<br>(*5)     | GQLT20CG-35NNNN2 | ¥648,900<br>(税抜)¥618,000 | ¥3,859<br>(税抜)¥3,675 | ¥2,896<br>(税抜)¥2,758 |
|   | Xeon E5310<br>(1.60GHz/2x4MB)<br>x1CPU |                  |                |            |                | GQLT20CG-33NNNN2 | ¥570,150<br>(税抜)¥543,000 | ¥3,334<br>(税抜)¥3,175 | ¥2,502<br>(税抜)¥2,383 |
|   | Xeon 5160<br>(3GHz/4MB)<br>x1CPU       |                  |                |            |                | GQLT20CG-32NNNN2 | ¥554,400<br>(税抜)¥528,000 | ¥3,229<br>(税抜)¥3,075 | ¥2,423<br>(税抜)¥2,308 |
|   | Xeon 5110<br>(1.60GHz/4MB)<br>x1CPU    |                  |                |            |                | GQLT20CG-31NNNN2 | ¥429,450<br>(税抜)¥409,000 | ¥2,397<br>(税抜)¥2,283 | ¥1,803<br>(税抜)¥1,717 |

| 各モデル共通仕様 | 標準搭載品 | 3.5 型7000rpm ディスクドライブ (1.44MB/720KB), 1000BASE-Tx2          |
|----------|-------|---|
|          | 標準添付品 | キーボード (109キー), マウス(有線), JP1/ServerConductor/Agent (Windows) |

\*1: メモリーボードは、搭載必須製品です。したがって、必要なメモリーボード(純正品)を選択の上、購入願います。

\*2: 内蔵ハードディスクは、搭載必須製品です。したがって、必要な内蔵ハードディスク(純正品)を選択の上、購入願います。

\*3: 標準のRAIDレベルは、RAID5です。RAIDレベル0, 1, 6, 10, JBODを選択の場合、別途RAID設定サービス(SD-41A1-N10G)を購入願います。

\*5: CD-ROM/DVD-ROMは、搭載必須製品です。したがって、必要なデバイスを選択の上、購入願います。

\*20: Windows Server 2003 x64 Editions 環境には、制限事項がありますので「7.2.3.1 構成上の注意事項」「7.1 OS 情報」「Windows Server 2003 x64 Editions プレインストールモデルの制限事項」を参照願います。

<システム装置および内蔵オプション編>

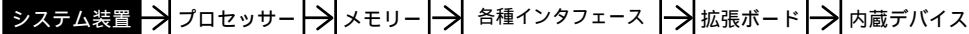

<外付けオプション編>

- ・ディスプレイ装置、・スイッチングHUB、・外付け装置、
- ・無停電電源装置<タワータイプ用>等

<ラックキャビネット編>

- ・ラックオプション品
- ・無停電電源装置<ラックタイプ>

HA8000/TS20 [静音モデル] (TS20CG) RAID (SAS) モデル/タワータイプ  
[Windows Server 2003 R2, Enterprise Edition 日本語版 (SP2) (25CAL 付き) プレインストールモデル]

| モデル  | プロセッサ                                  | ディスプレイ<br>コントローラ | 内蔵 RAID        | メモリー       | CD-ROM/DVD-ROM<br>DVD-RAM | セット形名            | 希望小売価格                       | 保守料(月額)              |                      |
|--|--|------------------|----------------|------------|---------------------------|------------------|------------------------------|----------------------|----------------------|
|  |  |                  |                |            |                           |                  |                              | 維持保守                 | 出張修理                 |
| Windows Server<br>2003 R2, Enterprise<br>Edition 日本語版<br>(SP2) (25CAL 付き)<br>プレインストールモデル | Xeon E5345<br>(2.33GHz/2x4MB)<br>x1CPU | SAS              | 選択<br>(*2)(*3) | 選択<br>(*1) | 選択<br>(*4)                | GQMT20CG-35NNNN1 | ¥1,163,400<br>(税抜)¥1,108,000 | ¥3,859<br>(税抜)¥3,675 | ¥2,896<br>(税抜)¥2,758 |
|  | Xeon E5310<br>(1.60GHz/2x4MB)<br>x1CPU |                  |                |            |                           | GQMT20CG-33NNNN1 | ¥1,084,650<br>(税抜)¥1,033,000 | ¥3,334<br>(税抜)¥3,175 | ¥2,502<br>(税抜)¥2,383 |
|  | Xeon 5160<br>(3GHz/4MB)<br>x1CPU       |                  |                |            |                           | GQMT20CG-32NNNN1 | ¥1,068,900<br>(税抜)¥1,018,000 | ¥3,229<br>(税抜)¥3,075 | ¥2,423<br>(税抜)¥2,308 |
|  | Xeon 5110<br>(1.60GHz/4MB)<br>x1CPU    |                  |                |            |                           | GQMT20CG-31NNNN1 | ¥943,950<br>(税抜)¥899,000     | ¥2,397<br>(税抜)¥2,283 | ¥1,803<br>(税抜)¥1,717 |

HA8000/TS20 [静音モデル] (TS20CG) RAID (SAS) モデル/タワータイプ  
[Windows Server 2003 R2, Standard Edition 日本語版 (SP2) (5CAL 付き) プレインストールモデル]

| モデル   | プロセッサ                                  | ディスプレイ<br>コントローラ | 内蔵 RAID   | メモリー                                      | CD-ROM/DVD-ROM<br>DVD-RAM | セット形名                | 希望小売価格                   | 保守料(月額)              |                          |                      |                      |
|---|--|------------------|---|---|---------------------------|----------------------|--------------------------|----------------------|--------------------------|----------------------|----------------------|
|   |  |                  |   |   |                           |                      |                          | 維持保守                 | 出張修理                     |                      |                      |
| Windows Server<br>2003 R2, Standard<br>Edition 日本語版<br>(SP2) (5CAL 付き)<br>プレインストールモデル | Xeon E5345<br>(2.33GHz/2x4MB)<br>x1CPU | SAS              | 292GB レイ<br>146GB x 3: RAID5 (*3)<br>SAS:15000r/min | 2GB<br>1GB x 2: ECC<br>DDR2 SDRAM: 667MHz | CD-ROM<br>(24 倍速)         | GQLT20CG-35352N1     | ¥827,400<br>(税抜)¥788,000 | ¥5,058<br>(税抜)¥4,817 | ¥3,798<br>(税抜)¥3,617     |                      |                      |
|   |  |                  | 146GB レイ<br>73GB x 3: RAID5 (*3)<br>SAS:15000r/min  |   |                           | GQLT20CG-35342N1     | ¥714,000<br>(税抜)¥680,000 | ¥4,297<br>(税抜)¥4,092 | ¥3,220<br>(税抜)¥3,067     |                      |                      |
|   |  |                  | 選択<br>(*2)(*3)                                      |   |                           | 選択<br>(*1)           | 選択<br>(*4)               | GQLT20CG-35NNNN1     | ¥648,900<br>(税抜)¥618,000 | ¥3,859<br>(税抜)¥3,675 | ¥2,896<br>(税抜)¥2,758 |
|   |  |                  | 292GB レイ<br>146GB x 3: RAID5 (*3)<br>SAS:15000r/min |   |                           | GQLT20CG-33352N1     | ¥691,950<br>(税抜)¥659,000 | ¥4,156<br>(税抜)¥3,958 | ¥3,115<br>(税抜)¥2,967     |                      |                      |
|   | Xeon E5310<br>(1.60GHz/2x4MB)<br>x1CPU |                  | 146GB レイ<br>73GB x 3: RAID5 (*3)<br>SAS:15000r/min  | GQLT20CG-33342N1                          | ¥578,550<br>(税抜)¥551,000  | ¥3,395<br>(税抜)¥3,233 | ¥2,546<br>(税抜)¥2,425     |                      |                          |                      |                      |
|   |  |                  | 選択<br>(*2)(*3)                                      | 選択<br>(*1)                                | 選択<br>(*4)                | GQLT20CG-33NNNN1     | ¥570,150<br>(税抜)¥543,000 | ¥3,334<br>(税抜)¥3,175 | ¥2,502<br>(税抜)¥2,383     |                      |                      |
|   |  |                  | 292GB レイ<br>146GB x 3: RAID5 (*3)<br>SAS:15000r/min | GQLT20CG-32352N1                          | ¥778,050<br>(税抜)¥741,000  | ¥4,733<br>(税抜)¥4,508 | ¥3,552<br>(税抜)¥3,383     |                      |                          |                      |                      |
|   |  |                  | 146GB レイ<br>73GB x 3: RAID5 (*3)<br>SAS:15000r/min  | GQLT20CG-32342N1                          | ¥664,650<br>(税抜)¥633,000  | ¥3,972<br>(税抜)¥3,783 | ¥2,984<br>(税抜)¥2,842     |                      |                          |                      |                      |
|   | Xeon 5160<br>(3GHz/4MB)<br>x1CPU       |                  | 選択<br>(*2)(*3)                                      | 選択<br>(*1)                                | 選択<br>(*4)                | GQLT20CG-32NNNN1     | ¥554,400<br>(税抜)¥528,000 | ¥3,229<br>(税抜)¥3,075 | ¥2,423<br>(税抜)¥2,308     |                      |                      |
|   |  |                  | 292GB レイ<br>146GB x 3: RAID5 (*3)<br>SAS:15000r/min | GQLT20CG-31352N1                          | ¥635,250<br>(税抜)¥605,000  | ¥3,780<br>(税抜)¥3,600 | ¥2,835<br>(税抜)¥2,700     |                      |                          |                      |                      |
|   |  |                  | 146GB レイ<br>73GB x 3: RAID5 (*3)<br>SAS:15000r/min  | GQLT20CG-31342N1                          | ¥521,850<br>(税抜)¥497,000  | ¥3,019<br>(税抜)¥2,875 | ¥2,266<br>(税抜)¥2,158     |                      |                          |                      |                      |
|   |  |                  | 選択<br>(*2)(*3)                                      | 選択<br>(*1)                                | 選択<br>(*4)                | GQLT20CG-31NNNN1     | ¥429,450<br>(税抜)¥409,000 | ¥2,397<br>(税抜)¥2,283 | ¥1,803<br>(税抜)¥1,717     |                      |                      |

HA8000/TS20 [静音モデル] (TS20CG) RAID (SAS) モデル/タワータイプ  
[OSなしモデル]

| モデル     | プロセッサ                                  | ディスプレイ<br>コントローラ | 内蔵 RAID        | メモリー       | CD-ROM/DVD-ROM<br>DVD-RAM | セット形名            | 希望小売価格                   | 保守料(月額)              |                      |
|---------|--|------------------|----------------|------------|---------------------------|------------------|--------------------------|----------------------|----------------------|
|         |  |                  |                |            |                           |                  |                          | 維持保守                 | 出張修理                 |
| OSなしモデル | Xeon E5345<br>(2.33GHz/2x4MB)<br>x1CPU | SAS              | 選択<br>(*2)(*3) | 選択<br>(*1) | 選択<br>(*4)                | GQAT20CG-35NNNN0 | ¥627,900<br>(税抜)¥598,000 | ¥3,859<br>(税抜)¥3,675 | ¥2,896<br>(税抜)¥2,758 |
|         | Xeon E5310<br>(1.60GHz/2x4MB)<br>x1CPU |                  |                |            |                           | GQAT20CG-33NNNN0 | ¥549,150<br>(税抜)¥523,000 | ¥3,334<br>(税抜)¥3,175 | ¥2,502<br>(税抜)¥2,383 |
|         | Xeon 5160<br>(3GHz/4MB)<br>x1CPU       |                  |                |            |                           | GQAT20CG-32NNNN0 | ¥533,400<br>(税抜)¥508,000 | ¥3,229<br>(税抜)¥3,075 | ¥2,423<br>(税抜)¥2,308 |
|         | Xeon 5110<br>(1.60GHz/4MB)<br>x1CPU    |                  |                |            |                           | GQAT20CG-31NNNN0 | ¥408,450<br>(税抜)¥389,000 | ¥2,397<br>(税抜)¥2,283 | ¥1,803<br>(税抜)¥1,717 |

|          |       |   |
|----------|-------|---|
| 各モデル共通仕様 | 標準搭載品 | 3.5 型フロッピーディスクドライブ (1.44MB/720KB), 1000BASE-Tx2               |
|          | 標準添付品 | キーボード (109 キー), マウス (有線), JP1/ServerConductor/Agent (Windows) |

\*1: メモリーボードは、搭載必須製品です。したがって、必要なメモリーボード(純正品)を選択の上、購入願います。  
 \*2: 内蔵ハードディスクは、搭載必須製品です。したがって、必要な内蔵ハードディスク(純正品)を選択の上、購入願います。  
 \*3: 標準の RAID レベルは、RAID5 です。RAID レベル 0, 1, 6, 10, JBOD を選択の場合、別途 RAID 設定サービス (SD-41A1-N10G) を購入願います。  
 \*4: CD-ROM/DVD-ROM/DVD-RAM は、搭載必須製品です。したがって、必要なデバイスを選択の上、購入願います。

<システム装置および内蔵オプション編>

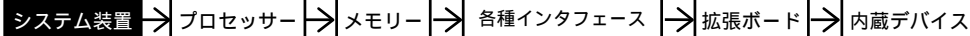

<外付けオプション編>

・ディスプレイ装置、・スイッチングHUB、・外付け装置、  
・無停電電源装置<タワータイプ用>等

<ラックキャビネット編>

・ラックオプション品  
・無停電電源装置<ラックタイプ>

HA8000/TS20 [静音モデル] (TS20 DG) RAID (シリアルATA) モデル/タワータイプ  
[Windows Server 2003 R2,Enterprise x64 Edition 日本語版(SP2)(25CAL 付き) プレインストールモデル] (\*20)

| モデル  | プロセッサ                                  | ディスプレイ<br>コントローラ | 内蔵 RAID        | メモリー       | CD-ROM/DVD-ROM | セット形名            | 希望小売価格     | 保守料(月額)    |        |
|--|--|------------------|----------------|------------|----------------|------------------|------------|------------|--------|
|  |  |                  |                |            |                |                  |            | 維持保守       | 出張修理   |
| Windows Server<br>2003 R2,Enterprise<br>x64 Edition 日本語版<br>(SP2)(25CAL 付き)<br>プレインストールモデル | Xeon E5345<br>(2.33GHz/2x4MB)<br>x1CPU | シリアル ATA         | 選択<br>(*2)(*3) | 選択<br>(*1) | 選択<br>(*5)     | GQMT20DG-35NNNN2 | ¥1,143,450 | ¥3,728     | ¥2,800 |
|  | (税抜)¥1,089,000                         |                  |                |            |                |                  | (税抜)¥3,550 | (税抜)¥2,667 |        |
|  | ¥1,064,700                             |                  |                |            |                |                  | ¥3,203     | ¥2,407     |        |
|  | (税抜)¥1,014,000                         |                  |                |            |                |                  | (税抜)¥3,050 | (税抜)¥2,292 |        |
| Xeon 5160<br>(3GHz/4MB)<br>x1CPU   | GQMT20DG-32NNNN2                       | ¥1,048,950       | ¥3,098         | ¥2,328     |                |                  |            |            |        |
| (税抜)¥999,000   |  | (税抜)¥2,950       | (税抜)¥2,217     |            |                |                  |            |            |        |
| Xeon 5110<br>(1.60GHz/4MB)<br>x1CPU  | GQMT20DG-31NNNN2                       | ¥935,550         | ¥2,345         | ¥1,759     |                |                  |            |            |        |
| (税抜)¥891,000   |  | (税抜)¥2,233       | (税抜)¥1,675     |            |                |                  |            |            |        |

HA8000/TS20 [静音モデル] (TS20 DG) RAID (シリアルATA) モデル/タワータイプ  
[Windows Server 2003 R2,Standard x64 Edition 日本語版(SP2)(5CAL 付き) プレインストールモデル] (\*20)

| モデル   | プロセッサ                                  | ディスプレイ<br>コントローラ | 内蔵 RAID        | メモリー       | CD-ROM/DVD-ROM | セット形名            | 希望小売価格     | 保守料(月額)    |        |
|---|--|------------------|----------------|------------|----------------|------------------|------------|------------|--------|
|   |  |                  |                |            |                |                  |            | 維持保守       | 出張修理   |
| Windows Server<br>2003 R2,Standard<br>x64 Edition 日本語版<br>(SP2)(5CAL 付き)<br>プレインストールモデル | Xeon E5345<br>(2.33GHz/2x4MB)<br>x1CPU | シリアル ATA         | 選択<br>(*2)(*3) | 選択<br>(*1) | 選択<br>(*5)     | GQLT20DG-35NNNN2 | ¥628,950   | ¥3,728     | ¥2,800 |
|   | (税抜)¥599,000                           |                  |                |            |                |                  | (税抜)¥3,550 | (税抜)¥2,667 |        |
|   | ¥550,200                               |                  |                |            |                |                  | ¥3,203     | ¥2,407     |        |
|   | (税抜)¥524,000                           |                  |                |            |                |                  | (税抜)¥3,050 | (税抜)¥2,292 |        |
| Xeon 5160<br>(3GHz/4MB)<br>x1CPU  | GQLT20DG-32NNNN2                       | ¥534,450         | ¥3,098         | ¥2,328     |                |                  |            |            |        |
| (税抜)¥509,000  |  | (税抜)¥2,950       | (税抜)¥2,217     |            |                |                  |            |            |        |
| Xeon 5110<br>(1.60GHz/4MB)<br>x1CPU   | GQLT20DG-31NNNN2                       | ¥421,050         | ¥2,345         | ¥1,759     |                |                  |            |            |        |
| (税抜)¥401,000  |  | (税抜)¥2,233       | (税抜)¥1,675     |            |                |                  |            |            |        |

|          |       |  |
|----------|-------|--|
| 各モデル共通仕様 | 標準搭載品 | 3.5 型700ピッチディスクドライブ (1.44MB/720KB), 1000BASE-Tx2             |
|          | 標準添付品 | キーボード (109キー), マウス (有線), JP1/ServerConductor/Agent (Windows) |

\*1: メモリーボードは、搭載必須製品です。したがって、必要なメモリーボード(純正品)を選択の上、購入願います。

\*2: 内蔵ハードディスクは、搭載必須製品です。したがって、必要な内蔵ハードディスク(純正品)を選択の上、購入願います。

\*3: 標準のRAIDレベルは、RAID5です。RAIDレベル0,1,6,10,JBODを選択の場合、別途RAID設定サービス(SD-41A1-N10G)を購入願います。

\*5: CD-ROM/DVD-ROMは、搭載必須製品です。したがって、必要なデバイスを選択の上、購入願います。

\*20: Windows Server 2003 x64 Editions 環境には、制限事項がありますので「システム構成上の注意事項」「7.1 OS 情報」「Windows Server 2003 x64 Editions プレインストールモデルの制限事項」を参照願います。

<システム装置および内蔵オプション編>

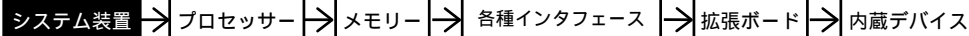

<外付けオプション編>へ

・ディスプレイ装置、・スイッチングHUB、・外付け装置、  
・無停電電源装置<タワータイプ用>等

<ラックキャビネット編>へ

・ラックオプション品  
・無停電電源装置<ラックタイプ>

HA8000/TS20 [静音モデル] (TS20 DG) RAID (シリアルATA) モデル/タワータイプ  
[Windows Server 2003 R2, Enterprise Edition 日本語版 (SP2) (25CAL 付き) ブレインストールモデル]

| モデル  | プロセッサ                                  | ディスプレイ<br>コントローラ | 内蔵 RAID        | メモリー       | CD-ROM/DVD-ROM<br>DVD-RAM | セット形名            | 希望小売価格     | 保守料(月額)    |        |
|--|--|------------------|----------------|------------|---------------------------|------------------|------------|------------|--------|
|  |  |                  |                |            |                           |                  |            | 維持保守       | 出張修理   |
| Windows Server<br>2003 R2, Enterprise<br>Edition 日本語版<br>(SP2) (25CAL 付き)<br>ブレインストールモデル | Xeon E5345<br>(2.33GHz/2x4MB)<br>x1CPU | シリアル ATA         | 選択<br>(*2)(*3) | 選択<br>(*1) | 選択<br>(*4)                | GQMT20DG-35NNNN1 | ¥1,143,450 | ¥3,728     | ¥2,800 |
|  | (税抜)¥1,089,000                         |                  |                |            |                           |                  | (税抜)¥3,550 | (税抜)¥2,667 |        |
|  | Xeon E5310<br>(1.60GHz/2x4MB)<br>x1CPU |                  |                |            |                           |                  | ¥1,064,700 | ¥3,203     | ¥2,407 |
|  | (税抜)¥1,014,000                         |                  |                |            |                           |                  | (税抜)¥3,050 | (税抜)¥2,292 |        |
| Xeon 5160<br>(3GHz/4MB)<br>x1CPU   | ¥1,048,950                             | ¥3,098           | ¥2,328         |            |                           |                  |            |            |        |
| (税抜)¥999,000   | (税抜)¥2,950                             | (税抜)¥2,217       |                |            |                           |                  |            |            |        |
| Xeon 5110<br>(1.60GHz/4MB)<br>x1CPU  | ¥935,550                               | ¥2,345           | ¥1,759         |            |                           |                  |            |            |        |
| (税抜)¥891,000   | (税抜)¥2,233                             | (税抜)¥1,675       |                |            |                           |                  |            |            |        |

HA8000/TS20 [静音モデル] (TS20 DG) RAID (シリアルATA) モデル/タワータイプ  
[Windows Server 2003 R2, Standard Edition 日本語版 (SP2) (5CAL 付き) ブレインストールモデル]

| モデル   | プロセッサ  | ディスプレイ<br>コントローラ                            | 内蔵 RAID  | メモリー  | CD-ROM/DVD-ROM<br>DVD-RAM | セット形名            | 希望小売価格     | 保守料(月額)          |          |        |        |
|---|--|---|--|---|---------------------------|------------------|------------|------------------|----------|--------|--------|
|   |  |   |  |   |                           |                  |            | 維持保守             | 出張修理     |        |        |
| Windows Server<br>2003 R2, Standard<br>Edition 日本語版<br>(SP2) (5CAL 付き)<br>ブレインストールモデル | Xeon E5345<br>(2.33GHz/2x4MB)<br>x1CPU                     | シリアル ATA                                    | 320GB フレイ<br>160GB x 3: RAID5 (*3)<br>7x7x ATA : 7200r/min | 2GB<br>1GB x 2: ECC<br>DDR2 SDRAM: 667MHz   | CD-ROM<br>(24 倍速)         | GQLT20DG-35312N1 | ¥743,400   | ¥4,497           | ¥3,378   |        |        |
|   |  |   |  | (税抜)¥708,000                                |                           | (税抜)¥4,283       | (税抜)¥3,217 |                  |          |        |        |
|   |  |   |  | 1GB<br>512MB x 2: ECC<br>DDR2 SDRAM: 667MHz |                           | GQLT20DG-35212N1 | ¥700,350   | ¥4,208           | ¥3,158   |        |        |
|   |  |   |  | (税抜)¥667,000                                |                           | (税抜)¥4,008       | (税抜)¥3,008 |                  |          |        |        |
|   |  |   |  | 選択<br>(*2)(*3)                              |                           | 選択<br>(*1)       | 選択<br>(*4) | GQLT20DG-35NNNN1 | ¥628,950 | ¥3,728 | ¥2,800 |
|   |  |   |  | (税抜)¥599,000                                |                           | (税抜)¥3,550       | (税抜)¥2,667 |                  |          |        |        |
|   | Xeon E5310<br>(1.60GHz/2x4MB)<br>x1CPU                     |   | 320GB フレイ<br>160GB x 3: RAID5 (*3)<br>7x7x ATA : 7200r/min | 2GB<br>1GB x 2: ECC<br>DDR2 SDRAM: 667MHz   | CD-ROM<br>(24 倍速)         | GQLT20DG-33312N1 | ¥637,350   | ¥3,788           | ¥2,843   |        |        |
|   |  |   |  | (税抜)¥607,000                                |                           | (税抜)¥3,608       | (税抜)¥2,708 |                  |          |        |        |
|   |  |   |  | 1GB<br>512MB x 2: ECC<br>DDR2 SDRAM: 667MHz |                           | GQLT20DG-33212N1 | ¥594,300   | ¥3,500           | ¥2,625   |        |        |
|   |  |   |  | (税抜)¥566,000                                |                           | (税抜)¥3,333       | (税抜)¥2,500 |                  |          |        |        |
|   |  |   |  | 選択<br>(*2)(*3)                              |                           | 選択<br>(*1)       | 選択<br>(*4) | GQLT20DG-33NNNN1 | ¥550,200 | ¥3,203 | ¥2,407 |
|   |  |   |  | (税抜)¥524,000                                |                           | (税抜)¥3,050       | (税抜)¥2,292 |                  |          |        |        |
| Xeon 5160<br>(3GHz/4MB)<br>x1CPU  | 320GB フレイ<br>160GB x 3: RAID5 (*3)<br>7x7x ATA : 7200r/min | 2GB<br>1GB x 2: ECC<br>DDR2 SDRAM: 667MHz   | CD-ROM<br>(24 倍速)  | GQLT20DG-32312N1                            | ¥700,350                  | ¥4,208           | ¥3,158     |                  |          |        |        |
|   |  | (税抜)¥667,000                                |  | (税抜)¥4,008                                  | (税抜)¥3,008                |                  |            |                  |          |        |        |
|   |  | 1GB<br>512MB x 2: ECC<br>DDR2 SDRAM: 667MHz |  | GQLT20DG-32212N1                            | ¥657,300                  | ¥3,920           | ¥2,940     |                  |          |        |        |
|   |  | (税抜)¥626,000                                |  | (税抜)¥3,733                                  | (税抜)¥2,800                |                  |            |                  |          |        |        |
|   |  | 選択<br>(*2)(*3)                              |  | 選択<br>(*1)                                  | 選択<br>(*4)                | GQLT20DG-32NNNN1 | ¥534,450   | ¥3,098           | ¥2,328   |        |        |
|   |  | (税抜)¥509,000                                |  | (税抜)¥2,950                                  | (税抜)¥2,217                |                  |            |                  |          |        |        |
| Xeon 5110<br>(1.60GHz/4MB)<br>x1CPU   | 320GB フレイ<br>160GB x 3: RAID5 (*3)<br>7x7x ATA : 7200r/min | 2GB<br>1GB x 2: ECC<br>DDR2 SDRAM: 667MHz   | CD-ROM<br>(24 倍速)  | GQLT20DG-31312N1                            | ¥549,150                  | ¥3,203           | ¥2,407     |                  |          |        |        |
|   |  | (税抜)¥523,000                                |  | (税抜)¥3,050                                  | (税抜)¥2,292                |                  |            |                  |          |        |        |
|   |  | 1GB<br>512MB x 2: ECC<br>DDR2 SDRAM: 667MHz |  | GQLT20DG-31212N1                            | ¥506,100                  | ¥2,914           | ¥2,187     |                  |          |        |        |
|   |  | (税抜)¥482,000                                |  | (税抜)¥2,775                                  | (税抜)¥2,083                |                  |            |                  |          |        |        |
|   |  | 選択<br>(*2)(*3)                              |  | 選択<br>(*1)                                  | 選択<br>(*4)                | GQLT20DG-31NNNN1 | ¥421,050   | ¥2,345           | ¥1,759   |        |        |
|   |  | (税抜)¥401,000                                |  | (税抜)¥2,233                                  | (税抜)¥1,675                |                  |            |                  |          |        |        |

HA8000/TS20 [静音モデル] (TS20 DG) RAID (シリアルATA) モデル/タワータイプ  
[OSなしモデル]

| モデル                                 | プロセッサ                                  | ディスプレイ<br>コントローラ | 内蔵 RAID        | メモリー       | CD-ROM/DVD-ROM<br>DVD-RAM | セット形名            | 希望小売価格     | 保守料(月額)    |        |
|-------------------------------------|--|------------------|----------------|------------|---------------------------|------------------|------------|------------|--------|
|                                     |  |                  |                |            |                           |                  |            | 維持保守       | 出張修理   |
| OSなしモデル                             | Xeon E5345<br>(2.33GHz/2x4MB)<br>x1CPU | シリアル ATA         | 選択<br>(*2)(*3) | 選択<br>(*1) | 選択<br>(*4)                | GQAT20DG-35NNNNO | ¥607,950   | ¥3,728     | ¥2,800 |
|                                     | (税抜)¥579,000                           |                  |                |            |                           |                  | (税抜)¥3,550 | (税抜)¥2,667 |        |
|                                     | Xeon E5310<br>(1.60GHz/2x4MB)<br>x1CPU |                  |                |            |                           |                  | ¥529,200   | ¥3,203     | ¥2,407 |
|                                     | (税抜)¥504,000                           |                  |                |            |                           |                  | (税抜)¥3,050 | (税抜)¥2,292 |        |
| Xeon 5160<br>(3GHz/4MB)<br>x1CPU    | ¥513,450                               | ¥3,098           | ¥2,328         |            |                           |                  |            |            |        |
| (税抜)¥489,000                        | (税抜)¥2,950                             | (税抜)¥2,217       |                |            |                           |                  |            |            |        |
| Xeon 5110<br>(1.60GHz/4MB)<br>x1CPU | ¥400,050                               | ¥2,345           | ¥1,759         |            |                           |                  |            |            |        |
| (税抜)¥381,000                        | (税抜)¥2,233                             | (税抜)¥1,675       |                |            |                           |                  |            |            |        |

|          |       |   |
|----------|-------|---|
| 各モデル共通仕様 | 標準搭載品 | 3.5 型フロッピーディスクドライブ (1.44MB/720KB), 1000BASE-Tx2               |
|          | 標準添付品 | キーボード (109 キー), マウス (有線), JP1/ServerConductor/Agent (Windows) |

\*1: メモリーボードは、搭載必須製品です。したがって、必要なメモリーボード(純正品)を選択の上、購入願います。  
 \*2: 内蔵ハードディスクは、搭載必須製品です。したがって、必要な内蔵ハードディスク(純正品)を選択の上、購入願います。  
 \*3: 標準の RAID レベルは、RAID5 です。RAID レベル 0, 1, 6, 10, JBOD を選択の場合、別途 RAID 設定サービス (SD-41A1-N10G) を購入願います。  
 \*4: CD-ROM/DVD-ROM/DVD-RAM は、搭載必須製品です。したがって、必要なデバイスを選択の上、購入願います。

<システム装置および内蔵オプション編>

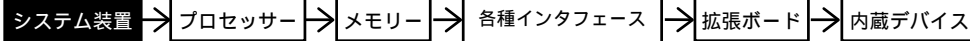

<外付けオプション編>

- ・ディスプレイ装置、・スイッチングHUB、・外付け装置、
- ・無停電電源装置<タワータイプ用>等

<ラックキャビネット編>

- ・ラックオプション品
- ・無停電電源装置<ラックタイプ>

HA8000/T S20 [静音モデル] (TS20 CG) RAID (SAS) モデル/ラックタイプ (\*7)

[Windows Server 2003 R2,Enterprise x64 Edition 日本語版(SP2)(25CAL 付き) プレインストールモデル] (\*20)

| モデル  | プロセッサ                                  | ディスプレイ<br>コントローラ | 内蔵 RAID        | メモリー       | CD-ROM/DVD-ROM | セット形名            | 希望小売価格                       | 保守料(月額)              |                      |
|--|--|------------------|----------------|------------|----------------|------------------|------------------------------|----------------------|----------------------|
|  |  |                  |                |            |                |                  |                              | 維持保守                 | 出張修理                 |
| Windows Server<br>2003 R2,Enterprise<br>x64 Edition 日本語版<br>(SP2)(25CAL 付き)<br>プレインストールモデル | Xeon E5345<br>(2.33GHz/2x4MB)<br>x1CPU | SAS              | 選択<br>(*2)(*3) | 選択<br>(*1) | 選択<br>(*5)     | GQMT20CG-35NN1N2 | ¥1,215,900<br>(税抜)¥1,158,000 | ¥4,208<br>(税抜)¥4,008 | ¥3,158<br>(税抜)¥3,008 |
|  | Xeon E5310<br>(1.60GHz/2x4MB)<br>x1CPU |                  |                |            |                | GQMT20CG-33NN1N2 | ¥1,137,150<br>(税抜)¥1,083,000 | ¥3,683<br>(税抜)¥3,508 | ¥2,765<br>(税抜)¥2,633 |
|  | Xeon 5160<br>(3GHz/4MB)<br>x1CPU       |                  |                |            |                | GQMT20CG-32NN1N2 | ¥1,121,400<br>(税抜)¥1,068,000 | ¥3,578<br>(税抜)¥3,408 | ¥2,686<br>(税抜)¥2,558 |
|  | Xeon 5110<br>(1.60GHz/4MB)<br>x1CPU    |                  |                |            |                | GQMT20CG-31NN1N2 | ¥996,450<br>(税抜)¥949,000     | ¥2,748<br>(税抜)¥2,617 | ¥2,065<br>(税抜)¥1,967 |

HA8000/T S20 [静音モデル] (TS20 CG) RAID (SAS) モデル/ラックタイプ (\*7)

[Windows Server 2003 R2,Standard x64 Edition 日本語版(SP2)(5CAL 付き) プレインストールモデル] (\*20)

| モデル   | プロセッサ                                  | ディスプレイ<br>コントローラ | 内蔵 RAID        | メモリー       | CD-ROM/DVD-ROM | セット形名            | 希望小売価格                   | 保守料(月額)              |                      |
|---|--|------------------|----------------|------------|----------------|------------------|--------------------------|----------------------|----------------------|
|   |  |                  |                |            |                |                  |                          | 維持保守                 | 出張修理                 |
| Windows Server<br>2003 R2,Standard<br>x64 Edition 日本語版<br>(SP2)(5CAL 付き)<br>プレインストールモデル | Xeon E5345<br>(2.33GHz/2x4MB)<br>x1CPU | SAS              | 選択<br>(*2)(*3) | 選択<br>(*1) | 選択<br>(*5)     | GQLT20CG-35NN1N2 | ¥701,400<br>(税抜)¥668,000 | ¥4,208<br>(税抜)¥4,008 | ¥3,158<br>(税抜)¥3,008 |
|   | Xeon E5310<br>(1.60GHz/2x4MB)<br>x1CPU |                  |                |            |                | GQLT20CG-33NN1N2 | ¥622,650<br>(税抜)¥593,000 | ¥3,683<br>(税抜)¥3,508 | ¥2,765<br>(税抜)¥2,633 |
|   | Xeon 5160<br>(3GHz/4MB)<br>x1CPU       |                  |                |            |                | GQLT20CG-32NN1N2 | ¥606,900<br>(税抜)¥578,000 | ¥3,578<br>(税抜)¥3,408 | ¥2,686<br>(税抜)¥2,558 |
|   | Xeon 5110<br>(1.60GHz/4MB)<br>x1CPU    |                  |                |            |                | GQLT20CG-31NN1N2 | ¥481,950<br>(税抜)¥459,000 | ¥2,748<br>(税抜)¥2,617 | ¥2,065<br>(税抜)¥1,967 |

HA8000/T S20 [静音モデル] (TS20 CG) RAID (SAS) モデル/ラックタイプ (\*7)

[Windows Server 2003 R2,Enterprise Edition 日本語版(SP2)(25CAL 付き) プレインストールモデル]

| モデル  | プロセッサ                                  | ディスプレイ<br>コントローラ | 内蔵 RAID        | メモリー       | CD-ROM/DVD-ROM<br>DVD-RAM | セット形名            | 希望小売価格                       | 保守料(月額)              |                      |
|--|--|------------------|----------------|------------|---------------------------|------------------|------------------------------|----------------------|----------------------|
|  |  |                  |                |            |                           |                  |                              | 維持保守                 | 出張修理                 |
| Windows Server<br>2003 R2,Enterprise<br>Edition 日本語版<br>(SP2)(25CAL 付き)<br>プレインストールモデル | Xeon E5345<br>(2.33GHz/2x4MB)<br>x1CPU | SAS              | 選択<br>(*2)(*3) | 選択<br>(*1) | 選択<br>(*4)                | GQMT20CG-35NN1N1 | ¥1,215,900<br>(税抜)¥1,158,000 | ¥4,208<br>(税抜)¥4,008 | ¥3,158<br>(税抜)¥3,008 |
|  | Xeon E5310<br>(1.60GHz/2x4MB)<br>x1CPU |                  |                |            |                           | GQMT20CG-33NN1N1 | ¥1,137,150<br>(税抜)¥1,083,000 | ¥3,683<br>(税抜)¥3,508 | ¥2,765<br>(税抜)¥2,633 |
|  | Xeon 5160<br>(3GHz/4MB)<br>x1CPU       |                  |                |            |                           | GQMT20CG-32NN1N1 | ¥1,121,400<br>(税抜)¥1,068,000 | ¥3,578<br>(税抜)¥3,408 | ¥2,686<br>(税抜)¥2,558 |
|  | Xeon 5110<br>(1.60GHz/4MB)<br>x1CPU    |                  |                |            |                           | GQMT20CG-31NN1N1 | ¥996,450<br>(税抜)¥949,000     | ¥2,748<br>(税抜)¥2,617 | ¥2,065<br>(税抜)¥1,967 |

HA8000/T S20 [静音モデル] (TS20 CG) RAID (SAS) モデル/ラックタイプ (\*7)

[Windows Server 2003 R2,Standard Edition 日本語版(SP2)(5CAL 付き) プレインストールモデル]

| モデル   | プロセッサ                                  | ディスプレイ<br>コントローラ | 内蔵 RAID        | メモリー       | CD-ROM/DVD-ROM<br>DVD-RAM | セット形名            | 希望小売価格                   | 保守料(月額)              |                      |
|---|--|------------------|----------------|------------|---------------------------|------------------|--------------------------|----------------------|----------------------|
|   |  |                  |                |            |                           |                  |                          | 維持保守                 | 出張修理                 |
| Windows Server<br>2003 R2,Standard<br>Edition 日本語版<br>(SP2)(5CAL 付き)<br>プレインストールモデル | Xeon E5345<br>(2.33GHz/2x4MB)<br>x1CPU | SAS              | 選択<br>(*2)(*3) | 選択<br>(*1) | 選択<br>(*4)                | GQLT20CG-35NN1N1 | ¥701,400<br>(税抜)¥668,000 | ¥4,208<br>(税抜)¥4,008 | ¥3,158<br>(税抜)¥3,008 |
|   | Xeon E5310<br>(1.60GHz/2x4MB)<br>x1CPU |                  |                |            |                           | GQLT20CG-33NN1N1 | ¥622,650<br>(税抜)¥593,000 | ¥3,683<br>(税抜)¥3,508 | ¥2,765<br>(税抜)¥2,633 |
|   | Xeon 5160<br>(3GHz/4MB)<br>x1CPU       |                  |                |            |                           | GQLT20CG-32NN1N1 | ¥606,900<br>(税抜)¥578,000 | ¥3,578<br>(税抜)¥3,408 | ¥2,686<br>(税抜)¥2,558 |
|   | Xeon 5110<br>(1.60GHz/4MB)<br>x1CPU    |                  |                |            |                           | GQLT20CG-31NN1N1 | ¥481,950<br>(税抜)¥459,000 | ¥2,748<br>(税抜)¥2,617 | ¥2,065<br>(税抜)¥1,967 |

HA8000/T S20 [静音モデル] (TS20 CG) RAID (SAS) モデル/ラックタイプ (\*7)

[OSなしモデル]

| モデル     | プロセッサ                                  | ディスプレイ<br>コントローラ | 内蔵 RAID        | メモリー       | CD-ROM/DVD-ROM<br>DVD-RAM | セット形名            | 希望小売価格                   | 保守料(月額)              |                      |
|---------|--|------------------|----------------|------------|---------------------------|------------------|--------------------------|----------------------|----------------------|
|         |  |                  |                |            |                           |                  |                          | 維持保守                 | 出張修理                 |
| OSなしモデル | Xeon E5345<br>(2.33GHz/2x4MB)<br>x1CPU | SAS              | 選択<br>(*2)(*3) | 選択<br>(*1) | 選択<br>(*4)                | GQAT20CG-35NN1N0 | ¥680,400<br>(税抜)¥648,000 | ¥4,208<br>(税抜)¥4,008 | ¥3,158<br>(税抜)¥3,008 |
|         | Xeon E5310<br>(1.60GHz/2x4MB)<br>x1CPU |                  |                |            |                           | GQAT20CG-33NN1N0 | ¥601,650<br>(税抜)¥573,000 | ¥3,683<br>(税抜)¥3,508 | ¥2,765<br>(税抜)¥2,633 |
|         | Xeon 5160<br>(3GHz/4MB)<br>x1CPU       |                  |                |            |                           | GQAT20CG-32NN1N0 | ¥585,900<br>(税抜)¥558,000 | ¥3,578<br>(税抜)¥3,408 | ¥2,686<br>(税抜)¥2,558 |
|         | Xeon 5110<br>(1.60GHz/4MB)<br>x1CPU    |                  |                |            |                           | GQAT20CG-31NN1N0 | ¥460,950<br>(税抜)¥439,000 | ¥2,748<br>(税抜)¥2,617 | ¥2,065<br>(税抜)¥1,967 |

|          |       |   |
|----------|-------|---|
| 各モデル共通仕様 | 標準搭載品 | 3.5 型ハードディスクドライブ (1.44MB/720KB), 1000BASE-Tx2 |
|          | 標準添付品 | JP1/ServerConductor/Agent (Windows)           |

\*1: メモリーボードは、搭載必須製品です。したがって、必要なメモリーボード(純正品)を選択の上、購入願います。  
 \*2: 内蔵ハードディスクは、搭載必須製品です。したがって、必要な内蔵ハードディスク(純正品)を選択の上、購入願います。  
 \*3: 標準の RAID レベルは、RAID5 です。RAID レベル 0, 1, 6, 10, JBOD を選択の場合、別途 RAID 設定サービス (SD-41A1-N10G) を購入願います。  
 \*4: CD-ROM/DVD-ROM/DVD-RAM は、搭載必須製品です。したがって、必要なデバイスを選択の上、購入願います。  
 \*5: CD-ROM/DVD-ROM は、搭載必須製品です。したがって、必要なデバイスを選択の上、購入願います。  
 \*7: ラックタイプのモデルには、ラックマウントキットが含まれています。  
 \*20: Windows Server 2003 x64 Editions 環境には、制限事項がありますので「システム構成上の注意事項」「7.1 OS 情報」「Windows Server 2003 x64 Editions プレインストールモデルの制限事項」を参照願います。



<システム装置および内蔵オプション編>

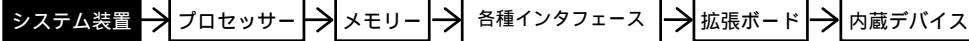

<外付けオプション編>

- ・ディスプレイ装置、・スイッチングHUB、・外付け装置、
- ・無停電電源装置<タワータイプ用>等

<ラックキャビネット編>

- ・ラックオプション品
- ・無停電電源装置<ラックタイプ>

HA8000/T S20 [静音モデル] (TS20 DG) RAID (シリアルATA) モデル/ラックタイプ (\*7)

[Windows Server 2003 R2, Enterprise x64 Edition 日本語版 (SP2) (25CAL 付き) プレインストールモデル] (\*20)

| モデル  | プロセッサ                                  | ディスプレイ<br>コントローラ | 内蔵 RAID        | メモリー       | CD-ROM/DVD-ROM | セット形名            | 希望小売価格     | 保守料(月額)    |        |
|--|--|------------------|----------------|------------|----------------|------------------|------------|------------|--------|
|  |  |                  |                |            |                |                  |            | 維持保守       | 出張修理   |
| Windows Server<br>2003 R2, Enterprise<br>x64 Edition 日本語版<br>(SP2) (25CAL 付き)<br>プレインストールモデル | Xeon E5345<br>(2.33GHz/2x4MB)<br>x1CPU | シリアル ATA         | 選択<br>(*2)(*3) | 選択<br>(*1) | 選択<br>(*5)     | GQMT20DG-35NN1N2 | ¥1,195,950 | ¥4,077     | ¥3,063 |
|  | (税抜)¥1,139,000                         |                  |                |            |                |                  | (税抜)¥3,883 | (税抜)¥2,917 |        |
|  | ¥1,117,200                             |                  |                |            |                |                  | ¥3,552     | ¥2,669     |        |
|  | (税抜)¥1,064,000                         |                  |                |            |                |                  | (税抜)¥3,383 | (税抜)¥2,542 |        |
| GQMT20DG-32NN1N2   | Xeon E5310<br>(1.60GHz/2x4MB)<br>x1CPU | シリアル ATA         | 選択<br>(*2)(*3) | 選択<br>(*1) | 選択<br>(*5)     | GQMT20DG-32NN1N2 | ¥1,101,450 | ¥3,447     | ¥2,590 |
|  | (税抜)¥1,049,000                         |                  |                |            |                |                  | (税抜)¥3,283 | (税抜)¥2,467 |        |
|  | ¥988,050                               |                  |                |            |                |                  | ¥2,695     | ¥2,021     |        |
|  | (税抜)¥941,000                           |                  |                |            |                |                  | (税抜)¥2,567 | (税抜)¥1,925 |        |

HA8000/T S20 [静音モデル] (TS20 DG) RAID (シリアルATA) モデル/ラックタイプ (\*7)

[Windows Server 2003 R2, Standard x64 Edition 日本語版 (SP2) (5CAL 付き) プレインストールモデル] (\*20)

| モデル   | プロセッサ                                  | ディスプレイ<br>コントローラ | 内蔵 RAID        | メモリー       | CD-ROM/DVD-ROM | セット形名            | 希望小売価格     | 保守料(月額)    |        |
|---|--|------------------|----------------|------------|----------------|------------------|------------|------------|--------|
|   |  |                  |                |            |                |                  |            | 維持保守       | 出張修理   |
| Windows Server<br>2003 R2, Standard<br>x64 Edition 日本語版<br>(SP2) (5CAL 付き)<br>プレインストールモデル | Xeon E5345<br>(2.33GHz/2x4MB)<br>x1CPU | シリアル ATA         | 選択<br>(*2)(*3) | 選択<br>(*1) | 選択<br>(*5)     | GQLT20DG-35NN1N2 | ¥681,450   | ¥4,077     | ¥3,063 |
|   | (税抜)¥649,000                           |                  |                |            |                |                  | (税抜)¥3,883 | (税抜)¥2,917 |        |
|   | ¥602,700                               |                  |                |            |                |                  | ¥3,552     | ¥2,669     |        |
|   | (税抜)¥574,000                           |                  |                |            |                |                  | (税抜)¥3,383 | (税抜)¥2,542 |        |
| GQLT20DG-32NN1N2  | Xeon E5310<br>(1.60GHz/2x4MB)<br>x1CPU | シリアル ATA         | 選択<br>(*2)(*3) | 選択<br>(*1) | 選択<br>(*5)     | GQLT20DG-32NN1N2 | ¥586,950   | ¥3,447     | ¥2,590 |
|   | (税抜)¥559,000                           |                  |                |            |                |                  | (税抜)¥3,283 | (税抜)¥2,467 |        |
|   | ¥473,550                               |                  |                |            |                |                  | ¥2,695     | ¥2,021     |        |
|   | (税抜)¥451,000                           |                  |                |            |                |                  | (税抜)¥2,567 | (税抜)¥1,925 |        |

HA8000/T S20 [静音モデル] (TS20 DG) RAID (シリアルATA) モデル/ラックタイプ (\*7)

[Windows Server 2003 R2, Enterprise Edition 日本語版 (SP2) (25CAL 付き) プレインストールモデル]

| モデル  | プロセッサ                                  | ディスプレイ<br>コントローラ | 内蔵 RAID        | メモリー       | CD-ROM/DVD-ROM<br>DVD-RAM | セット形名            | 希望小売価格     | 保守料(月額)    |        |
|--|--|------------------|----------------|------------|---------------------------|------------------|------------|------------|--------|
|  |  |                  |                |            |                           |                  |            | 維持保守       | 出張修理   |
| Windows Server<br>2003 R2, Enterprise<br>Edition 日本語版<br>(SP2) (25CAL 付き)<br>プレインストールモデル | Xeon E5345<br>(2.33GHz/2x4MB)<br>x1CPU | シリアル ATA         | 選択<br>(*2)(*3) | 選択<br>(*1) | 選択<br>(*4)                | GQMT20DG-35NN1N1 | ¥1,195,950 | ¥4,077     | ¥3,063 |
|  | (税抜)¥1,139,000                         |                  |                |            |                           |                  | (税抜)¥3,883 | (税抜)¥2,917 |        |
|  | ¥1,117,200                             |                  |                |            |                           |                  | ¥3,552     | ¥2,669     |        |
|  | (税抜)¥1,064,000                         |                  |                |            |                           |                  | (税抜)¥3,383 | (税抜)¥2,542 |        |
| GQMT20DG-32NN1N1   | Xeon E5310<br>(1.60GHz/2x4MB)<br>x1CPU | シリアル ATA         | 選択<br>(*2)(*3) | 選択<br>(*1) | 選択<br>(*4)                | GQMT20DG-32NN1N1 | ¥1,101,450 | ¥3,447     | ¥2,590 |
|  | (税抜)¥1,049,000                         |                  |                |            |                           |                  | (税抜)¥3,283 | (税抜)¥2,467 |        |
|  | ¥988,050                               |                  |                |            |                           |                  | ¥2,695     | ¥2,021     |        |
|  | (税抜)¥941,000                           |                  |                |            |                           |                  | (税抜)¥2,567 | (税抜)¥1,925 |        |

HA8000/T S20 [静音モデル] (TS20 DG) RAID (シリアルATA) モデル/ラックタイプ (\*7)

[Windows Server 2003 R2, Standard Edition 日本語版 (SP2) (5CAL 付き) プレインストールモデル]

| モデル   | プロセッサ                                  | ディスプレイ<br>コントローラ | 内蔵 RAID        | メモリー       | CD-ROM/DVD-ROM<br>DVD-RAM | セット形名            | 希望小売価格     | 保守料(月額)    |        |
|---|--|------------------|----------------|------------|---------------------------|------------------|------------|------------|--------|
|   |  |                  |                |            |                           |                  |            | 維持保守       | 出張修理   |
| Windows Server<br>2003 R2, Standard<br>Edition 日本語版<br>(SP2) (5CAL 付き)<br>プレインストールモデル | Xeon E5345<br>(2.33GHz/2x4MB)<br>x1CPU | シリアル ATA         | 選択<br>(*2)(*3) | 選択<br>(*1) | 選択<br>(*4)                | GQLT20DG-35NN1N1 | ¥681,450   | ¥4,077     | ¥3,063 |
|   | (税抜)¥649,000                           |                  |                |            |                           |                  | (税抜)¥3,883 | (税抜)¥2,917 |        |
|   | ¥602,700                               |                  |                |            |                           |                  | ¥3,552     | ¥2,669     |        |
|   | (税抜)¥574,000                           |                  |                |            |                           |                  | (税抜)¥3,383 | (税抜)¥2,542 |        |
| GQLT20DG-32NN1N1  | Xeon E5310<br>(1.60GHz/2x4MB)<br>x1CPU | シリアル ATA         | 選択<br>(*2)(*3) | 選択<br>(*1) | 選択<br>(*4)                | GQLT20DG-32NN1N1 | ¥586,950   | ¥3,447     | ¥2,590 |
|   | (税抜)¥559,000                           |                  |                |            |                           |                  | (税抜)¥3,283 | (税抜)¥2,467 |        |
|   | ¥473,550                               |                  |                |            |                           |                  | ¥2,695     | ¥2,021     |        |
|   | (税抜)¥451,000                           |                  |                |            |                           |                  | (税抜)¥2,567 | (税抜)¥1,925 |        |

HA8000/T S20 [静音モデル] (TS20 DG) RAID (シリアルATA) モデル/ラックタイプ (\*7)

[OSなしモデル]

| モデル              | プロセッサ                                  | ディスプレイ<br>コントローラ | 内蔵 RAID        | メモリー       | CD-ROM/DVD-ROM<br>DVD-RAM | セット形名            | 希望小売価格     | 保守料(月額)    |        |
|------------------|--|------------------|----------------|------------|---------------------------|------------------|------------|------------|--------|
|                  |  |                  |                |            |                           |                  |            | 維持保守       | 出張修理   |
| OSなしモデル          | Xeon E5345<br>(2.33GHz/2x4MB)<br>x1CPU | シリアル ATA         | 選択<br>(*2)(*3) | 選択<br>(*1) | 選択<br>(*4)                | GQAT20DG-35NN1N0 | ¥660,450   | ¥4,077     | ¥3,063 |
|                  | (税抜)¥629,000                           |                  |                |            |                           |                  | (税抜)¥3,883 | (税抜)¥2,917 |        |
|                  | ¥581,700                               |                  |                |            |                           |                  | ¥3,552     | ¥2,669     |        |
|                  | (税抜)¥554,000                           |                  |                |            |                           |                  | (税抜)¥3,383 | (税抜)¥2,542 |        |
| GQAT20DG-32NN1N0 | Xeon E5310<br>(1.60GHz/2x4MB)<br>x1CPU | シリアル ATA         | 選択<br>(*2)(*3) | 選択<br>(*1) | 選択<br>(*4)                | GQAT20DG-32NN1N0 | ¥565,950   | ¥3,447     | ¥2,590 |
|                  | (税抜)¥539,000                           |                  |                |            |                           |                  | (税抜)¥3,283 | (税抜)¥2,467 |        |
|                  | ¥452,550                               |                  |                |            |                           |                  | ¥2,695     | ¥2,021     |        |
|                  | (税抜)¥431,000                           |                  |                |            |                           |                  | (税抜)¥2,567 | (税抜)¥1,925 |        |

|          |       |   |
|----------|-------|---|
| 各モデル共通仕様 | 標準搭載品 | 3.5 型フロッピーディスクドライブ (1.44MB/720KB), 1000BASE-Tx2 |
|          | 標準添付品 | JP1/ServerConductor/Agent (Windows)             |

\*1: メモリーボードは、搭載必須製品です。したがって、必要なメモリーボード(純正品)を選択の上、購入願います。  
 \*2: 内蔵ハードディスクは、搭載必須製品です。したがって、必要な内蔵ハードディスク(純正品)を選択の上、購入願います。  
 \*3: 標準の RAID レベルは、RAID5 です。RAID レベル 0, 1, 6, 10, JBOD を選択の場合、別途 RAID 設定サービス (SD-41A1-N10G) を購入願います。  
 \*4: CD-ROM/DVD-ROM/DVD-RAM は、搭載必須製品です。したがって、必要なデバイスを選択の上、購入願います。  
 \*5: CD-ROM/DVD-ROM は、搭載必須製品です。したがって、必要なデバイスを選択の上、購入願います。  
 \*7: ラックタイプのモデルには、ラックマウントキットが含まれています。  
 \*20: Windows Server 2003 x64 Editions 環境には、制限事項がありますので「システム構成上の注意事項」「7.1 OS 情報」「Windows Server 2003 x64 Editions プレインストールモデルの制限事項」を参照願います。

<システム装置および内蔵オプション編>

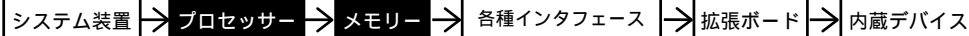

<外付けオプション編>へ

・ディスプレイ装置、・スイッチングHUB、・外付け装置、  
・無停電電源装置<タワータイプ用>等

<ラックキャビネット編>へ

・ラックオプション品  
・無停電電源装置<ラックタイプ>

・[加税]はカスタムメイド対象製品です。  
・表記の価格は、希望小売価格です。

TS20 CG  
TS20 DG

プロセッサ

プロセッサスロット 1~2

9 9

選択



プロセッサ  
〔Xeon 5110 (1.60GHz/L2 キャッシュ 4MB)〕  
(GQ-ECSPX1P6TGEX) [加税] ¥67,200(税込)  
(GQ-ECSPX1P6TG) ¥67,200(税込)  
・システム装置に1個標準搭載されます。



プロセッサ  
〔Xeon 5160 (3GHz/L2 キャッシュ 4MB)〕  
(GQ-ECSPX3POTLEX) [加税] ¥189,000(税込)  
(GQ-ECSPX3POTL) ¥189,000(税込)  
・システム装置に1個標準搭載されます。



プロセッサ  
〔Xeon E5310 (1.60GHz/L2 キャッシュ 2x4MB)〕  
(GQ-ECSPX1P6WCX) [加税] ¥136,500(税込)  
(GQ-ECSPX1P6WC) ¥136,500(税込)  
・システム装置に1個標準搭載されます。



プロセッサ  
〔Xeon E5345 (2.33GHz/L2 キャッシュ 2x4MB)〕  
(GQ-ECSPX2P3WCX) [加税] ¥181,650(税込)  
(GQ-ECSPX2P3WC) ¥181,650(税込)  
・システム装置に1個標準搭載されます。

システム装置本体 I/F & スロット

- 1 ディスプレイインタフェース
- 2 キーボードインタフェース
- 3 マウスインタフェース
- 4 シリアルインタフェース (COM1)
- 5 シリアルインタフェース (COM2)
- 6 パラレルインタフェース
- 7 SCSI インタフェース
- 8 ネットワークインタフェース
- 9 プロセッサスロット
- 10 メモリスロット
- 11 拡張スロット
- 12 拡張ストレージベイ
- 13 電源スロット
- 14 IDE インタフェース
- 15 FDD インタフェース
- 16 USB インタフェース

(凡例) : 同時接続〔搭載〕可  
: 選択接続〔搭載〕のみ

- プロセッサ搭載条件表 -

・仕様の異なるプロセッサの混在はできません。  
・仕様の異なるプロセッサへの入替えはできません。また、2CPUから1CPUへの変更もできません。

< HA 8000 / TS 20 [ 静音モデル ] CG , DG >

【プロセッサ搭載パターン】

| プロセッサ数 | プロセッサスロット |       |
|--------|-----------|-------|
|        | 1         | 2     |
| 1 CPU  | プロセッサ     | -     |
| 2 CPU  | プロセッサ     | プロセッサ |

網掛け部分のプロセッサは標準搭載されますので、別途購入の必要はありません。

メモリー

メモリスロット 1~6

10 10

選択

メモリーは、搭載必須製品です。  
したがって、必要なメモリー  
ボードを選択の上、購入願います。



メモリーボード  
〔1GB(512MBx2):DDR2 SDRAM〕  
(GQ-MJ701G2MEX) [加税] ¥42,000(税込)  
(GQ-MJ701G2M) ¥42,000(税込)  
・本ボードはメモリスロットを2個使用します。



メモリーボード  
〔2GB(1GBx2):DDR2 SDRAM〕  
(GQ-MJ702G2MEX) [加税] ¥84,000(税込)  
(GQ-MJ702G2M) ¥84,000(税込)  
・本ボードはメモリスロットを2個使用します。



メモリーボード  
〔4GB(2GBx2):DDR2 SDRAM〕  
(GQ-MJ704G2MEX) [加税] ¥155,400(税込)  
(GQ-MJ704G2M) ¥155,400(税込)  
・本ボードはメモリスロットを2個使用します。



メモリーボード  
〔8GB(4GBx2):DDR2 SDRAM〕  
(GQ-MJ708G2MEX) [加税] ¥892,500(税込)  
(GQ-MJ708G2M) ¥892,500(税込)  
・本ボードはメモリスロットを2個使用します。

- メモリー搭載条件表 -

・メモリーボードの搭載位置/順序は下記条件となります。

< HA 8000 / TS 20 [ 静音モデル ] CG , DG >

【実装条件】

- ・必ず2枚単位で実装します。
- ・スロット3, 5には実装できません。
- ・スロット1, 4は同一形名のメモリーボードを実装します。(スロット2, 5も同様)

| メモリー実装構成    | スロット1 | スロット2 | スロット3 | スロット4 | スロット5 | スロット6 |
|-------------|-------|-------|-------|-------|-------|-------|
| メモリーボード 2枚時 |       |       | -     | -     | -     | -     |
| メモリーボード 4枚時 |       |       | -     | -     | -     | -     |

: 搭載順序

【実装条件】

- ・メモリーボードの容量別の搭載順序は下記となります。  
(メモリスロット1,4に実装の容量) (メモリスロット2,5に実装の容量)



<システム装置および内蔵オプション編>

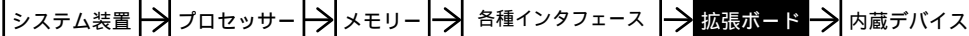

<外付けオプション編>へ

・ディスプレイ装置、・スイッチングHUB、・外付け装置、  
・無停電電源装置<タワータイプ用>等

<ラックキャビネット編>へ

・ラックオプション品  
・無停電電源装置<ラックタイプ>

・[カスタム]はカスタムメイド対象製品です。  
・表記の価格は、希望小売価格です。

TS20 CG  
TS20 DG

拡張ボード

各拡張ボードは同時選択可能ですが、搭載条件があります。  
搭載条件表を合わせてご参照下さい。

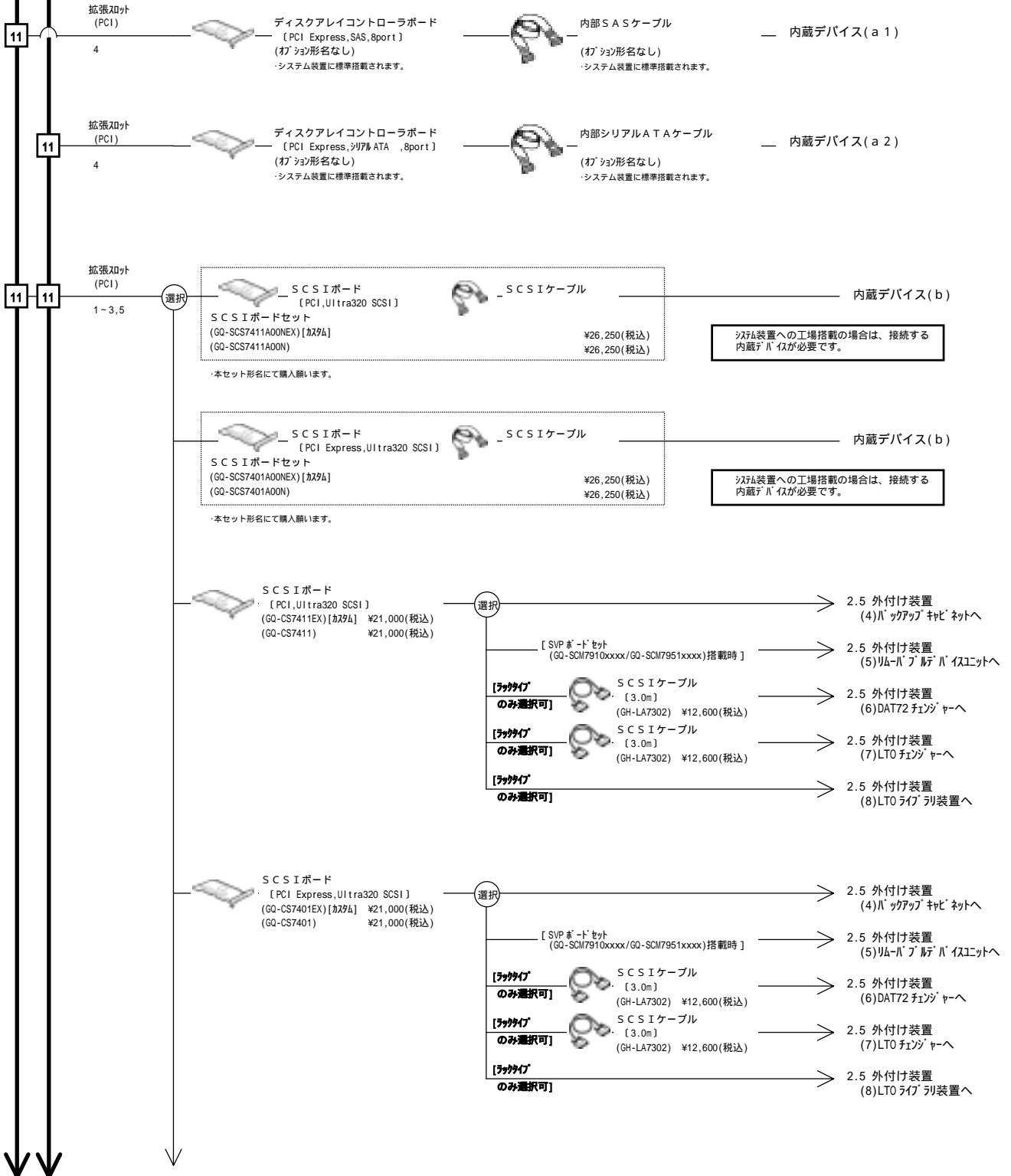

<システム装置および内蔵オプション編>

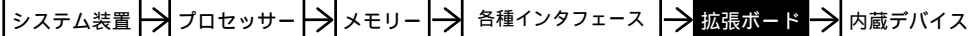

<外付けオプション編>へ

・ディスプレイ装置、・スイッチングHUB、・外付け装置、  
・無停電電源装置<タワータイプ用>等

<ラックキャビネット編>へ

・ラックオプション品  
・無停電電源装置<ラックタイプ>

・[カスタム]はカスタムメイド対象製品です。  
・表記の価格は、希望小売価格です。

TS20 CG  
TS20 DG



LANボード  
〔PCI,1000BASE-T〕  
(GQ-CN7542EX) [カスタム] ¥27,300(税込)  
(GQ-CN7542) ¥27,300(税込)

UTP ｶﾞｺﾘ5 ﺍｲﾝﾊﾞｽ  
(1000BASE-T)  
〔2.4 ﺴｲｯﾁﾝｸﾞ HUB〕参照

→ 2.4 ﺴｲｯﾁﾝｸﾞ HUB へ



LANボード  
〔PCI,1000BASE-T,2Port〕  
(GQ-CN6552EX) [カスタム] ¥38,850(税込)  
(GQ-CN6552) ¥38,850(税込)

同時

UTP ｶﾞｺﾘ5 ﺍｲﾝﾊﾞｽ  
(1000BASE-T)  
〔2.4 ﺴｲｯﾁﾝｸﾞ HUB〕参照

→ 2.4 ﺴｲｯﾁﾝｸﾞ HUB へ

UTP ｶﾞｺﾘ5 ﺍｲﾝﾊﾞｽ  
(1000BASE-T)  
〔2.4 ﺴｲｯﾁﾝｸﾞ HUB〕参照

→ 2.4 ﺴｲｯﾁﾝｸﾞ HUB へ



LANボード  
〔PCI Express,1000BASE-T〕  
(GQ-CN7572EX) [カスタム] ¥33,600(税込)  
(GQ-CN7572) ¥33,600(税込)

UTP ｶﾞｺﾘ5 ﺍｲﾝﾊﾞｽ  
(1000BASE-T)  
〔2.4 ﺴｲｯﾁﾝｸﾞ HUB〕参照

→ 2.4 ﺴｲｯﾁﾝｸﾞ HUB へ

[ラックのみ選択可]



SASボード  
〔PCI Express,12Gbps〕  
(GQ-CE7101EX) [カスタム] ¥304,500(税込)  
(GQ-CE7101) ¥304,500(税込)

\*1:同一システム装置へ BR20, BR50 及び Fibre Channel  
システムとの混在接続はできません。

→ 2.5 外付け装置 \*1  
(1)BR20 へ



Fibre Channel ボード  
〔PCI Express,FC-PH-3/  
FC-AL-2 準拠,4Gbps〕  
(GQ-CC7421EX) [カスタム] ¥343,350(税込)  
(GQ-CC7421) ¥343,350(税込)

\*1:同一システム装置へ BR20, BR50 及び Fibre Channel  
システムとの混在接続はできません。

選択

→ 2.5 外付け装置 \*1  
(2)BR50 へ

→ 2.5 外付け装置 \*1  
(3)Fibre Channel システムへ

→ 2.5 外付け装置  
(8)LTO タイプ リ装置へ



Fibre Channel ボード  
〔PCI Express,FC-PH-3/  
FC-AL-2 準拠,4Gbps, Fibre Channel 対応〕  
(GQ-CC7402EX) [カスタム] ¥460,950(税込)  
(GQ-CC7402) ¥460,950(税込)

\*1:同一システム装置へ BR20, BR50 及び Fibre Channel  
システムとの混在接続はできません。

選択

→ 2.5 外付け装置 \*1  
(2)BR50 へ

→ 2.5 外付け装置 \*1  
(2)BR50 へ

→ 2.5 外付け装置 \*1  
(3)Fibre Channel システムへ

→ 2.5 外付け装置 \*1  
(3)Fibre Channel システムへ

→ 2.5 外付け装置  
(8)LTO タイプ リ装置へ

→ 2.5 外付け装置  
(8)LTO タイプ リ装置へ

<システム装置および内蔵オプション編>

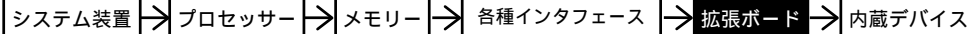

<外付けオプション編>へ

・ディスプレイ装置、・スイッチングHUB、・外付け装置、  
・無停電電源装置<タワータイプ用>等

<ラックキャビネット編>へ

・ラックオプション品  
・無停電電源装置<ラックタイプ>

TS20 CG  
TS20 DG

・[カスタム]はカスタムメイド対象製品です。  
・表記の価格は、希望小売価格です。

SVPボード (PCI, 100BASE-TX, 電源エッジ付き) ・SVPマイクロプログラム

ネットワークインターフェース → UTP 対応 5.5 エルパス (100BASE-TX) ([2.4 スイッチング HUB] 参照) → 2.4 スイッチング HUB へ

SVPボードセット (G0-SCM79004LONEX) [カスタム] (G0-SCM79004LON) **電源コンセントが1個必要です。** ¥110,250(税込) ¥110,250(税込)

・本セット形名にて購入願います。

SVPボード (PCI, 100BASE-TX, 電源エッジ付き) ・SVPマイクロプログラム

ネットワークインターフェース → UTP 対応 5.5 エルパス (100BASE-TX) ([2.4 スイッチング HUB] 参照) → 2.4 スイッチング HUB へ

外部筐体電源連動機能 MANAGEMENT インターフェース (Max5 台まで接続可) → リモートコンソール機能 USB インターフェース

SVPボードセット (G0-SCM79104LONEX) [カスタム] (G0-SCM79104LON) **電源コンセントが1個必要です。** ¥176,400(税込) ¥176,400(税込)

・本セット形名にて購入願います。

メンテナンスケーブル (2.0m) (GH-LY7151) ¥8,400(税込) → リモートコンソール機能 USB インターフェースへ

・リモートコンソール機能 USB インターフェースへの接続時は、リモートコンソール機能 USB インターフェースにメンテナンスケーブルが接続されていますので別途購入の必要はありません。

SVPボード (PCI, 100BASE-TX, 電源エッジ付き) ・SVPマイクロプログラム

ネットワークインターフェース → UTP 対応 5.5 エルパス (100BASE-TX) ([2.4 スイッチング HUB] 参照) → 2.4 スイッチング HUB へ

外部筐体電源連動機能 MANAGEMENT インターフェース (Max5 台まで接続可) → リモートコンソール機能 USB インターフェース

SVPボードセット (G0-SCM7951MOONEX) [カスタム] (G0-SCM7951MOON) **電源コンセントが1個必要です。** ¥210,000(税込) ¥210,000(税込)

・本セット形名にて購入願います。

メンテナンスケーブル (2.0m) (GH-LY7151) ¥8,400(税込) → リモートコンソール機能 USB インターフェースへ

USBケーブル → オンボード USB インターフェースへ

・SVPボードセットに標準添付されます。

・リモートコンソール機能 USB インターフェースへの接続時は、リモートコンソール機能 USB インターフェースにメンテナンスケーブルが接続されていますので別途購入の必要はありません。

<システム装置および内蔵オプション編>

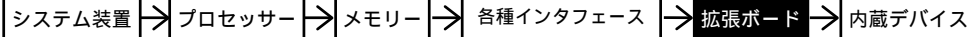

<外付けオプション編>へ

- ・ディスプレイ装置, ・スイッチングHUB, ・外付け装置,
- ・無停電電源装置<タワータイプ用>等

<ラックキャビネット編>へ

- ・ラックオプション品
- ・無停電電源装置<ラックタイプ>

- 拡張ボード搭載条件表 -

- ・拡張ボードの搭載位置および最大搭載枚数については、下表のとおりです。
- ・SVPボードをご使用の場合、管理用ソフトウェアのJP1/ServerConductor/Advanced Agentを必ずご購入ください。また、ご使用の機能に応じてJP1/ServerConductor/Server Managerが必要となります。

<HA8000/TS20 [静音モデル] CG RAID(SAS)モデル>

| 品名                       | 形名                                 | 拡張ボード優先順位 | 最大搭載枚数    | 拡張スロット PCI  |              |             |      |             |
|--------------------------|------------------------------------|-----------|-----------|-------------|--------------|-------------|------|-------------|
|                          |                                    |           |           | PCI Express | 64bit/133MHz | PCI Express |      | 32bit/33MHz |
|                          |                                    |           |           | 4レーン        | 3.3Vキ        | 4レーン        | 8レーン | 5Vキ         |
|                          |                                    |           |           | 1-7サイズ      |              |             |      | 7サイズ        |
|                          |                                    |           |           | 1           | 2            | 3           | 4    | 5           |
| ディスクアレイコントローラボード         | お'ショ'形名なし                          | -         | 1         | x           | x            | x           |      | x           |
| SCSIボードセット (*1)          | GQ-SCS7411A00NEX<br>GQ-SCS7411A00N | [6]       | 1         | x           |              | x           | x    | x           |
| SCSIボードセット (*1)          | GQ-SCS7401A00NEX<br>GQ-SCS7401A00N | [2]       | (択一)      |             | x            |             | x    | x           |
| SCSIボード                  | GQ-CS7411EX<br>GQ-CS7411           | [6]       | 1         | x           |              | x           | x    | x           |
| SCSIボード                  | GQ-CS7401EX<br>GQ-CS7401           | [2]       | 2         |             | x            |             | x    | x           |
| LANボード(1000BASE-T)       | GQ-CN7542EX<br>GQ-CN7542           | [7]       | 1         | x           |              | x           | x    | x           |
| LANボード(1000BASE-T 2Port) | GQ-CN6552EX<br>GQ-CN6552           | [8]       | 1         | x           |              | x           | x    | x           |
| LANボード(1000BASE-T)       | GQ-CN7572EX<br>GQ-CN7572           | [5]       | 2         |             | x            |             | x    | x           |
| SASボード                   | GQ-CE7101EX<br>GQ-CE7101           | [1]       | 1         |             | x            | x           | x    | x           |
| Fibre Channelボード         | GQ-CC7421EX<br>GQ-CC7421           | [3]       | 2         |             | x            |             | x    | x           |
| Fibre Channelボード         | GQ-CC7402EX<br>GQ-CC7402           | [4]       | 2         |             | x            |             | x    | x           |
| SVPボードセット                | GQ-SCM79004L0NEX<br>GQ-SCM79004L0N | [9]       | 1<br>(択一) | x           | x            | x           | x    |             |
| SVPボードセット                | GQ-SCM79104L0NEX<br>GQ-SCM79104L0N | [9]       |           | x           | x            | x           | x    |             |
| SVPボードセット                | GQ-SCM7951M00NEX<br>GQ-SCM7951M00N | [9]       |           | x           | x            | x           | x    |             |

- (凡例) : 標準搭載  
 : 搭載可 (搭載優先順位)  
 x : 搭載不可

\*1:汎用装置への工場搭載の場合は、接続する内蔵デバイスが必要です。

<HA8000/TS20 [静音モデル] DG RAID(シリアルATA)モデル>

| 品名                       | 形名                                 | 拡張ボード優先順位 | 最大搭載枚数    | 拡張スロット PCI  |              |             |      |             |
|--------------------------|------------------------------------|-----------|-----------|-------------|--------------|-------------|------|-------------|
|                          |                                    |           |           | PCI Express | 64bit/133MHz | PCI Express |      | 32bit/33MHz |
|                          |                                    |           |           | 4レーン        | 3.3Vキ        | 4レーン        | 8レーン | 5Vキ         |
|                          |                                    |           |           | 1-7サイズ      |              |             |      | 7サイズ        |
|                          |                                    |           |           | 1           | 2            | 3           | 4    | 5           |
| ディスクアレイコントローラボード         | お'ショ'形名なし                          | -         | 1         | x           | x            | x           |      | x           |
| SCSIボードセット (*1)          | GQ-SCS7411A00NEX<br>GQ-SCS7411A00N | [6]       | 1         | x           |              | x           | x    | x           |
| SCSIボードセット (*1)          | GQ-SCS7401A00NEX<br>GQ-SCS7401A00N | [2]       | (択一)      |             | x            |             | x    | x           |
| SCSIボード                  | GQ-CS7411EX<br>GQ-CS7411           | [6]       | 1         | x           |              | x           | x    | x           |
| SCSIボード                  | GQ-CS7401EX<br>GQ-CS7401           | [2]       | 2         |             | x            |             | x    | x           |
| LANボード(1000BASE-T)       | GQ-CN7542EX<br>GQ-CN7542           | [7]       | 1         | x           |              | x           | x    | x           |
| LANボード(1000BASE-T 2Port) | GQ-CN6552EX<br>GQ-CN6552           | [8]       | 1         | x           |              | x           | x    | x           |
| LANボード(1000BASE-T)       | GQ-CN7572EX<br>GQ-CN7572           | [5]       | 2         |             | x            |             | x    | x           |
| SASボード                   | GQ-CE7101EX<br>GQ-CE7101           | [1]       | 1         |             | x            | x           | x    | x           |
| Fibre Channelボード         | GQ-CC7421EX<br>GQ-CC7421           | [3]       | 2         |             | x            |             | x    | x           |
| Fibre Channelボード         | GQ-CC7402EX<br>GQ-CC7402           | [4]       | 2         |             | x            |             | x    | x           |
| SVPボードセット                | GQ-SCM79004L0NEX<br>GQ-SCM79004L0N | [9]       | 1<br>(択一) | x           | x            | x           | x    |             |
| SVPボードセット                | GQ-SCM79104L0NEX<br>GQ-SCM79104L0N | [9]       |           | x           | x            | x           | x    |             |
| SVPボードセット                | GQ-SCM7951M00NEX<br>GQ-SCM7951M00N | [9]       |           | x           | x            | x           | x    |             |

- (凡例) : 標準搭載  
 : 搭載可 (搭載優先順位)  
 x : 搭載不可

\*1:汎用装置への工場搭載の場合は、接続する内蔵デバイスが必要です。

<システム装置および内蔵オプション編>

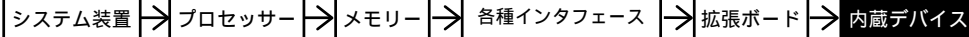

<外付けオプション編>へ

・ディスプレイ装置, ・スイッチングHUB, ・外付け装置,  
・無停電電源装置<タワータイプ用>等

<ラックキャビネット編>へ

・ラックオプション品  
・無停電電源装置<ラックタイプ>

内蔵デバイス

搭載条件については搭載条件表をご参照下さい。

また、バックアップデバイスに必要なソフトについては [ 7 . システム構成上の注意事項 ] をご参照下さい。

・[加付]はカスタムメイド対象製品です。  
・表記の価格は、希望小売価格です。

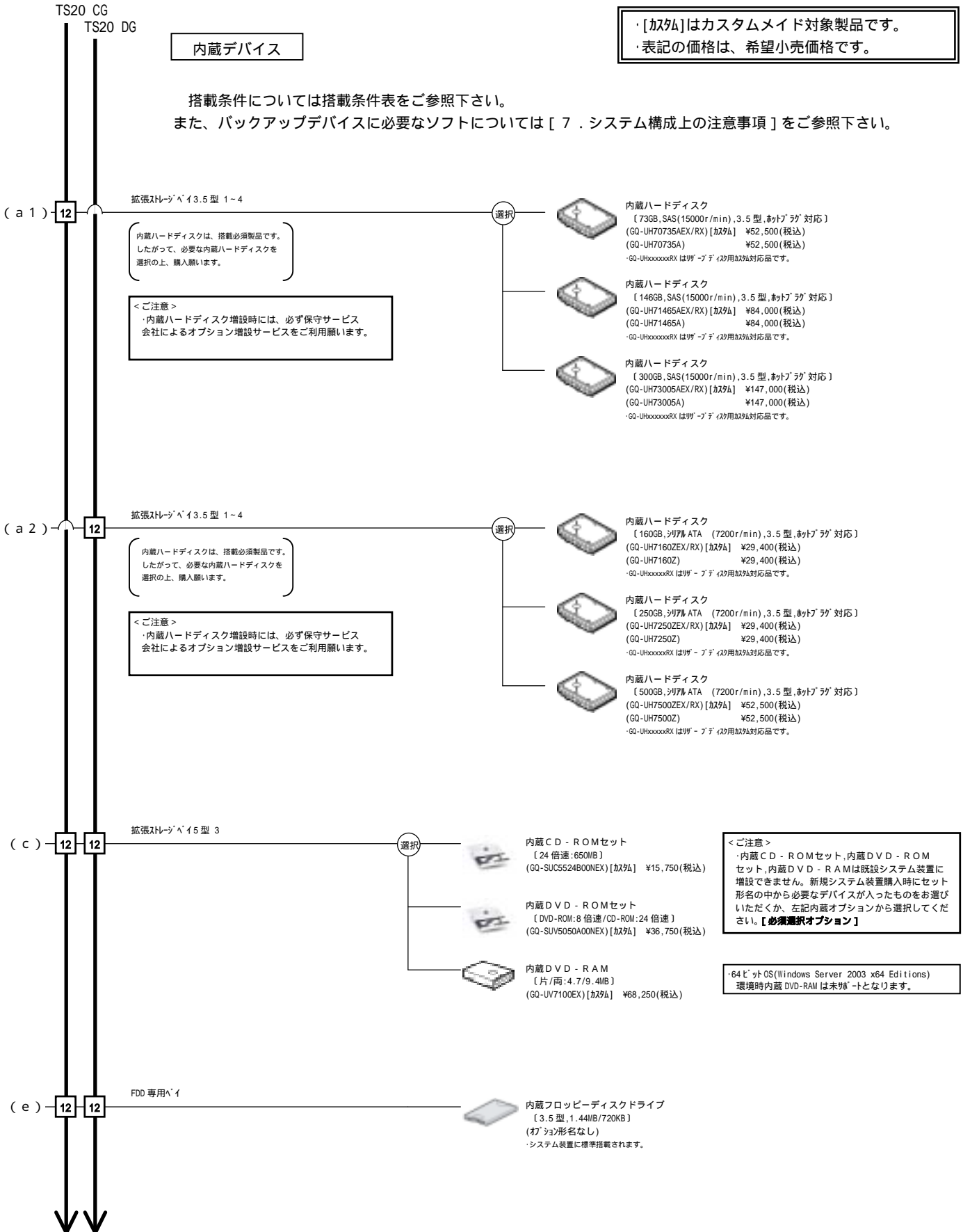



<システム装置および内蔵オプション編>

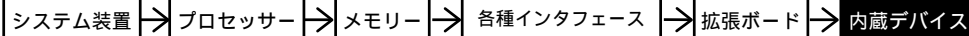

<外付けオプション編>へ

・ディスプレイ装置、・スイッチングHUB、・外付け装置、  
・無停電電源装置<タワータイプ用>等

<ラックキャビネット編>へ

・ラックオプション品  
・無停電電源装置<ラックタイプ>

・[加税]はカスタムメイド対象製品です。  
・表記の価格は、希望小売価格です。

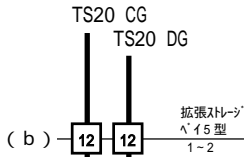

| バックアップソフトウェア   | バックアップデバイス                           | 内蔵DAT<br>[DAT72(非/圧縮:36/72GB)]<br>・メディア(DDSフォーマット) [HS-4/170S] x4巻<br>(10巻/年+10巻/「お届け安心サービス」付き) | 内蔵DAT<br>[DAT72(非/圧縮:36/72GB)]<br>・メディア(DDSフォーマット) [HS-4/170S] x20巻<br>(5巻/年+5巻/「お届け安心サービス」付き) |
|--|--------------------------------------|---|--|
| BrightStor ARCserve Backup r11.5 for Windows<br>+ Disaster Recovery Option<br>+ Agent for Open Files<br>+ Universal Client Agent for Windows[10ライセンス]<br>(RT-1242C-1184/RT-1242C-1A84/<br>RT-1242C-1G84/RT-1242C-2P84 相当を「ノド」) | 内蔵DATセット<br>(GQ-SUD7732WR6AEX) [加税]  | 後報  |  |
| BrightStor ARCserve Backup r11.5 for Windows<br>+ Disaster Recovery Option<br>+ Universal Client Agent for Windows[10ライセンス]<br>(RT-1242C-1184/RT-1242C-1A84/RT-1242C-2P84 相当を「ノド」)   | 内蔵DATセット<br>(GQ-SUD7732WR5AEX) [加税]  | 後報  |  |
| BrightStor ARCserve Backup r11.5 for Windows<br>+ Universal Client Agent for Windows[10ライセンス]<br>(RT-1242C-1184/RT-1242C-2P84 相当を「ノド」)   | 内蔵DATセット<br>(GQ-SUD7732WR4AEX) [加税]  | 後報  |  |
| BrightStor ARCserve Backup r11.5 for Windows<br>+ Disaster Recovery Option<br>+ Agent for Open Files<br>+ Universal Client Agent for Windows[5ライセンス]<br>(RT-1242C-1184/RT-1242C-1A84/<br>RT-1242C-1G84/RT-1242C-2P84 相当を「ノド」)  | 内蔵DATセット<br>(GQ-SUD7732WR3AEX) [加税]  | 後報  |  |
| BrightStor ARCserve Backup r11.5 for Windows<br>+ Disaster Recovery Option<br>+ Universal Client Agent for Windows[5ライセンス]<br>(RT-1242C-1184/RT-1242C-1A84/RT-1242C-2P84 相当を「ノド」)  | 内蔵DATセット<br>(GQ-SUD7732WR2AEX) [加税]  | 後報  |  |
| BrightStor ARCserve Backup r11.5 for Windows<br>+ Universal Client Agent for Windows[5ライセンス]<br>(RT-1242C-1184/RT-1242C-2P84 相当を「ノド」)  | 内蔵DATセット<br>(GQ-SUD7732WR1AEX) [加税]  | 後報  |  |
| BrightStor ARCserve Backup r11.5 for Windows<br>+ Disaster Recovery Option<br>+ Agent for Open Files<br>(RT-1242C-1184/RT-1242C-1A84/RT-1242C-1G84 相当を「ノド」)  | 内蔵DATセット<br>(GQ-SUD7732WRFAEX) [加税]  | ¥491,400(税込)  | 内蔵DATセット<br>(GQ-SUD7732VR3AEX) [加税]  |
| BrightStor ARCserve Backup r11.5 for Windows<br>+ Disaster Recovery Option<br>(RT-1242C-1184/RT-1242C-1A84 相当を「ノド」)  | 内蔵DATセット<br>(GQ-SUD7732WRDAEX) [加税]  | ¥414,750(税込)  | 内蔵DATセット<br>(GQ-SUD7732VRDAEX) [加税]  |
| BrightStor ARCserve Backup r11.5 for Windows<br>(RT-1242C-1184 相当を「ノド」)  | 内蔵DATセット<br>(GQ-SUD7732WR0AEX) [加税]  | ¥348,600(税込)  | 内蔵DATセット<br>(GQ-SUD7732VR0AEX) [加税]  |
| JPI/VERITAS Backup Exec 11d for Windows Servers<br>+ Intelligent Disaster Recovery Option<br>+ Advanced Open File<br>(RT-1V25-K5W110/RT-1V25-K5W110/<br>RT-1V25-K5W110 相当を「ノド」)  | 内蔵DATセット<br>(GQ-SUD7732WRPAEX) [加税]  | ¥543,900(税込)  | 内蔵DATセット<br>(GQ-SUD7732VRPAEX) [加税]  |
| JPI/VERITAS Backup Exec 11d for Windows Servers<br>+ Intelligent Disaster Recovery Option<br>(RT-1V25-K5W110/RT-1V25-K5W110 相当を「ノド」)   | 内蔵DATセット<br>(GQ-SUD7732WRPRAEX) [加税] | ¥441,000(税込)  | 内蔵DATセット<br>(GQ-SUD7732VRPRAEX) [加税]   |
| JPI/VERITAS Backup Exec 11d for Windows Servers<br>(RT-1V25-K5W110 相当を「ノド」)  | 内蔵DATセット<br>(GQ-SUD7732WRPOAEX) [加税] | ¥338,100(税込)  | 内蔵DATセット<br>(GQ-SUD7732VRPOAEX) [加税]   |
| バックアップソフトウェアなし   | 内蔵DATセット<br>(GQ-SUD7732WR00AEX) [加税] | ¥231,000(税込)  | 内蔵DATセット<br>(GQ-SUD7732VR00AEX) [加税]   |

・内蔵メディアの対応OS情報及び対応バックアップソフトウェア情報は、[7.3 バックアップメディア情報]項を参照願います。

テープメディアセット

| HA8000 シリーズ 推奨メディア                                  | 10巻パック                        | 30巻パック                        | 60巻パック                         |
|---|-------------------------------|-------------------------------|--------------------------------|
| 内蔵DAT (DAT72) 用<br>DDSカートリッジテープ<br>Maxell:HS-4/170S | GQ-SAY7DAT1210<br>¥31,500(税込) | GQ-SAY7DAT1230<br>¥94,500(税込) | GQ-SAY7DAT1260<br>¥189,000(税込) |

クリーニングテープセット

| HA8000 シリーズ 推奨メディア                                | 5巻パック                      |
|---|----------------------------|
| 内蔵DAT (DAT72) 用<br>クリーニングカートリッジ<br>Maxell:HS-4/CL | GQ-AY7DATCL1<br>¥8,190(税込) |

<システム装置および内蔵オプション編>

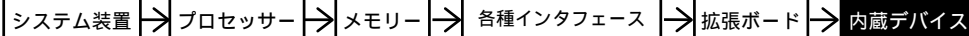

<外付けオプション編>へ

・ディスプレイ装置、・スイッチングHUB、・外付け装置、  
・無停電電源装置<タワータイプ用>等

<ラックキャビネット編>へ

・ラックオプション品  
・無停電電源装置<ラックタイプ>

TS20 CG  
TS20 DG

・[加税]はカスタムメイド対象製品です。  
・表記の価格は、希望小売価格です。

内蔵DAT ( DAT 7 2 ) [ 標準モデル用 ]

| バックアップソフトウェア  | バックアップデバイス                            | 内蔵DAT<br>〔DAT72(非/圧縮:36/72GB)〕<br>・好イ(DDSフォーマット)〔HS-4/170S〕x10巻付き | 内蔵DAT<br>〔DAT72(非/圧縮:36/72GB)〕       |
|---|---------------------------------------|---|--------------------------------------|
| BrightStor ARCserve Backup r11.5 for Windows<br>+ Disaster Recovery Option<br>+ Agent for Open Files<br>+ Universal Client Agent for Windows〔5ライセンス〕<br>(RT-1242C-1184/RT-1242C-1A84/<br>RT-1242C-1G84/RT-1242C-2P84 相当を「」) | 内蔵DATセット<br>(GQ-SUD7732(WR3NEX)) [加税] | 後報  | 内蔵DATセット<br>(GQ-SUD7732OR3NEX) [加税]  |
| BrightStor ARCserve Backup r11.5 for Windows<br>+ Disaster Recovery Option<br>+ Universal Client Agent for Windows〔5ライセンス〕<br>(RT-1242C-1184/RT-1242C-1A84/RT-1242C-2P84 相当を「」)   | 内蔵DATセット<br>(GQ-SUD7732(WR2NEX)) [加税] | 後報  | 内蔵DATセット<br>(GQ-SUD7732OR2NEX) [加税]  |
| BrightStor ARCserve Backup r11.5 for Windows<br>+ Universal Client Agent for Windows〔5ライセンス〕<br>(RT-1242C-1184/RT-1242C-2P84 相当を「」)   | 内蔵DATセット<br>(GQ-SUD7732(WR1NEX)) [加税] | 後報  | 内蔵DATセット<br>(GQ-SUD7732OR1NEX) [加税]  |
| BrightStor ARCserve Backup r11.5 for Windows<br>+ Disaster Recovery Option<br>+ Agent for Open Files<br>(RT-1242C-1184/RT-1242C-1A84/RT-1242C-1G84 相当を「」)   | 内蔵DATセット<br>(GQ-SUD7732(WRDNEX)) [加税] | ¥412,650(税込)  | 内蔵DATセット<br>(GQ-SUD7732ORDNEX) [加税]  |
| BrightStor ARCserve Backup r11.5 for Windows<br>+ Disaster Recovery Option<br>(RT-1242C-1184/RT-1242C-1A84 相当を「」)   | 内蔵DATセット<br>(GQ-SUD7732(WRDNEX)) [加税] | ¥336,000(税込)  | 内蔵DATセット<br>(GQ-SUD7732ORDNEX) [加税]  |
| BrightStor ARCserve Backup r11.5 for Windows<br>(RT-1242C-1184 相当を「」)   | 内蔵DATセット<br>(GQ-SUD7732(WRONEX)) [加税] | ¥269,850(税込)  | 内蔵DATセット<br>(GQ-SUD7732ORDONEX) [加税] |
| JP1/VERITAS Backup Exec 11d for Windows Servers<br>+ Intelligent Disaster Recovery Option<br>+ Advanced Open File<br>(RT-1V25-K5W110/RT-1V25-K5W110/<br>RT-1V25-K5W20 相当を「」)  | 内蔵DATセット<br>(GQ-SUD7732(WPANEX)) [加税] | ¥465,150(税込)  | 内蔵DATセット<br>(GQ-SUD7732OPANEX) [加税]  |
| JP1/VERITAS Backup Exec 11d for Windows Servers<br>+ Intelligent Disaster Recovery Option<br>(RT-1V25-K5W110/RT-1V25-K5W110 相当を「」)  | 内蔵DATセット<br>(GQ-SUD7732(WPRNEX)) [加税] | ¥362,250(税込)  | 内蔵DATセット<br>(GQ-SUD7732OPRNEX) [加税]  |
| JP1/VERITAS Backup Exec 11d for Windows Servers<br>(RT-1V25-K5W110 相当を「」)   | 内蔵DATセット<br>(GQ-SUD7732(WPONEX)) [加税] | ¥259,350(税込)  | 内蔵DATセット<br>(GQ-SUD7732OPONEX) [加税]  |
| バックアップソフトウェアなし  | 内蔵DATセット<br>(GQ-SUD7732(WOONEX)) [加税] | ¥152,250(税込)  | 内蔵DATセット<br>(GQ-SUD7732OONEX) [加税]   |
|   |                                       | ¥152,250(税込)  | ¥120,750(税込)                         |

・内蔵「」の対応OS情報及び対応バックアップソフトウェア情報は、[7.3 バックアップデバイス情報]項を参照します。

テープメディアセット

| HA8000 シリーズ 推奨メディア   | 10巻パック                        | 30巻パック                        | 60巻パック                         |
|--|-------------------------------|-------------------------------|--------------------------------|
| 内蔵DAT ( DAT 7 2 ) 用<br>DDS カートリッジテープ<br>Maxell : HS-4/170S | GQ-SAY7DAT1210<br>¥31,500(税込) | GQ-SAY7DAT1230<br>¥94,500(税込) | GQ-SAY7DAT1260<br>¥189,000(税込) |

クリーニングテープセット

| HA8000 シリーズ 推奨メディア                                      | 5巻パック                      |
|---|----------------------------|
| 内蔵DAT ( DAT 7 2 ) 用<br>クリーニングカートリッジ<br>Maxell : HS-4/CL | GQ-A17DATCL1<br>¥8,190(税込) |

<システム装置および内蔵オプション編>

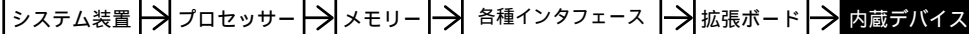

<外付けオプション編>へ

- ・ディスプレイ装置、・スイッチングHUB、・外付け装置、
- ・無停電電源装置<タワータイプ用>等

<ラックキャビネット編>へ

- ・ラックオプション品
- ・無停電電源装置<ラックタイプ>

TS20 CG  
TS20 DG

・[加税]はカスタムメイド対象製品です。  
・表記の価格は、希望小売価格です。

デバイスレール(2ﾊﾞｲ用)  
〔フルサイズのみ取付け用〕  
(GQ-AU7900EX) [加税] ¥2,100(税込)  
(GQ-AU7900) ¥2,100(税込)

内蔵DATチェンジャー (DAT72) [おまかせ安心モデル(3年)用] [タワータイプのみ選択可]

| バックアップソフトウェア  | バックアップデバイス   | 内蔵DATチェンジャー  | 内蔵DATチェンジャー                               |
|---|--|--|---|
| BrightStor ARCserve Backup r11.5 for Windows<br>+ Disaster Recovery Option<br>+ Agent for Open Files<br>+ Universal Client Agent for Windows[10ﾌﾗｲﾄﾞｽ]<br>(RT-1242C-1184/RT-1242C-1A84/<br>RT-1242C-1G84/RT-1242C-2P84 相当をﾊﾞﾝﾄﾞﾙ) | 内蔵DATチェンジャー<br>〔DAT72(非/圧縮:36/72GB),6連装〕<br>・拡張スロットﾊﾞｲを2ﾊﾞｲ使用します。<br>・ｽﾀｲﾌﾟ(DDSﾃﾞｰｶｰﾄﾞﾄｯﾌﾟ [HS-4/170S])x80巻<br>(20巻/年+20巻/「お届け安心サービス」付き) | 内蔵DATチェンジャー<br>(DAT72(非/圧縮:36/72GB),6連装)<br>・拡張スロットﾊﾞｲを2ﾊﾞｲ使用します。<br>・ｽﾀｲﾌﾟ(DDSﾃﾞｰｶｰﾄﾞﾄｯﾌﾟ [HS-4/170S])x40巻<br>(10巻/年+10巻/「お届け安心サービス」付き) |   |
| BrightStor ARCserve Backup r11.5 for Windows<br>+ Disaster Recovery Option<br>+ Universal Client Agent for Windows[10ﾌﾗｲﾄﾞｽ]<br>(RT-1242C-1184/RT-1242C-1A84/RT-1242C-2P84 相当をﾊﾞﾝﾄﾞﾙ)   | 内蔵DATチェンジャーセット<br>(GQ-SUD7746WR6AEX) [加税]  |  | 後報  |
| BrightStor ARCserve Backup r11.5 for Windows<br>+ Universal Client Agent for Windows[10ﾌﾗｲﾄﾞｽ]<br>(RT-1242C-1184/RT-1242C-2P84 相当をﾊﾞﾝﾄﾞﾙ)   | 内蔵DATチェンジャーセット<br>(GQ-SUD7746WR5AEX) [加税]  |  | 後報  |
| BrightStor ARCserve Backup r11.5 for Windows<br>+ Disaster Recovery Option<br>+ Agent for Open Files<br>+ Universal Client Agent for Windows[5ﾌﾗｲﾄﾞｽ]<br>(RT-1242C-1184/RT-1242C-1A84/<br>RT-1242C-1G84/RT-1242C-2P84 相当をﾊﾞﾝﾄﾞﾙ)  | 内蔵DATチェンジャーセット<br>(GQ-SUD7746WR4AEX) [加税]  |  | 後報  |
| BrightStor ARCserve Backup r11.5 for Windows<br>+ Disaster Recovery Option<br>+ Universal Client Agent for Windows[5ﾌﾗｲﾄﾞｽ]<br>(RT-1242C-1184/RT-1242C-1A84/RT-1242C-2P84 相当をﾊﾞﾝﾄﾞﾙ)  | 内蔵DATチェンジャーセット<br>(GQ-SUD7746WR3AEX) [加税]  |  | 後報  |
| BrightStor ARCserve Backup r11.5 for Windows<br>+ Universal Client Agent for Windows[5ﾌﾗｲﾄﾞｽ]<br>(RT-1242C-1184/RT-1242C-2P84 相当をﾊﾞﾝﾄﾞﾙ)  | 内蔵DATチェンジャーセット<br>(GQ-SUD7746WR1AEX) [加税]  |  | 後報  |
| BrightStor ARCserve Backup r11.5 for Windows<br>+ Disaster Recovery Option<br>+ Agent for Open Files<br>(RT-1242C-1184/RT-1242C-1A84/RT-1242C-1G84 相当をﾊﾞﾝﾄﾞﾙ)   | 内蔵DATチェンジャーセット<br>(GQ-SUD7746WRFAEX) [加税]  | ¥814,800(税込)   | 内蔵DATチェンジャーセット<br>(GQ-SUD7746WRFAEX) [加税] |
| BrightStor ARCserve Backup r11.5 for Windows<br>+ Disaster Recovery Option<br>(RT-1242C-1184/RT-1242C-1A84 相当をﾊﾞﾝﾄﾞﾙ)   | 内蔵DATチェンジャーセット<br>(GQ-SUD7746VRDAEX) [加税]  | ¥738,150(税込)   | 内蔵DATチェンジャーセット<br>(GQ-SUD7746VRDAEX) [加税] |
| BrightStor ARCserve Backup r11.5 for Windows<br>(RT-1242C-1184 相当をﾊﾞﾝﾄﾞﾙ)   | 内蔵DATチェンジャーセット<br>(GQ-SUD7746VR0AEX) [加税]  | ¥672,500(税込)   | 内蔵DATチェンジャーセット<br>(GQ-SUD7746VR0AEX) [加税] |
| JP1/VERITAS Backup Exec 11d for Windows Servers<br>+ Intelligent Disaster Recovery Option<br>+ Advanced Open File<br>(RT-1V25-K5W110/RT-1V25-K5W110/<br>RT-1V25-K5W110 相当をﾊﾞﾝﾄﾞﾙ)   | 内蔵DATチェンジャーセット<br>(GQ-SUD7746VPAEX) [加税]   | ¥867,300(税込)   | 内蔵DATチェンジャーセット<br>(GQ-SUD7746VPAEX) [加税]  |
| JP1/VERITAS Backup Exec 11d for Windows Servers<br>+ Intelligent Disaster Recovery Option<br>(RT-1V25-K5W110/RT-1V25-K5W110 相当をﾊﾞﾝﾄﾞﾙ)  | 内蔵DATチェンジャーセット<br>(GQ-SUD7746VPRAEX) [加税]  | ¥764,400(税込)   | 内蔵DATチェンジャーセット<br>(GQ-SUD7746VPRAEX) [加税] |
| JP1/VERITAS Backup Exec 11d for Windows Servers<br>(RT-1V25-K5W110 相当をﾊﾞﾝﾄﾞﾙ)   | 内蔵DATチェンジャーセット<br>(GQ-SUD7746VPOAEX) [加税]  | ¥661,500(税込)   | 内蔵DATチェンジャーセット<br>(GQ-SUD7746VPOAEX) [加税] |
| バックアップソフトウェアなし  | 内蔵DATチェンジャーセット<br>(GQ-SUD7746W0AEX) [加税]   | ¥537,600(税込)   | 内蔵DATチェンジャーセット<br>(GQ-SUD7746W0AEX) [加税]  |

・内蔵デバイスへの対応OS情報及び対応ソフトウェア情報は、[7.3 バックアップデバイス情報]項を参照願います。

テープメディアセット

| HA8000シリーズ 推奨メディア   | 10巻パック                        | 30巻パック                        | 60巻パック                         |
|---|-------------------------------|-------------------------------|--------------------------------|
| 内蔵DATチェンジャー<br>(DAT72)用<br>DDSｶｰﾄﾞﾄｯﾌﾟ ﾀｰﾌﾞ<br>Maxell:HS-4/170S | GQ-SAY7DAT1210<br>¥31,500(税込) | GQ-SAY7DAT1230<br>¥94,500(税込) | GQ-SAY7DAT1260<br>¥189,000(税込) |

クリーニングテープセット

| HA8000シリーズ 推奨メディア   | 5巻パック                      |
|---|----------------------------|
| 内蔵DATチェンジャー<br>(DAT72)用<br>ｸﾘｰﾆﾝｸﾞ ｶｰﾄﾞﾄｯﾌﾟ<br>Maxell:HS-4/CL | GQ-AY7DATCL1<br>¥8,190(税込) |

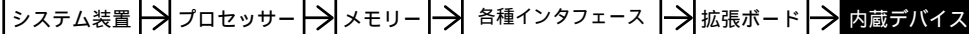

<外付けオプション編>へ

・ディスプレイ装置、・スイッチングHUB、・外付け装置、  
・無停電電源装置<タワータイプ用>等

<ラックキャビネット編>へ

・ラックオプション品  
・無停電電源装置<ラックタイプ>

TS20 CG  
TS20 DG

・[カスタム]はカスタムメイド対象製品です。  
・表記の価格は、希望小売価格です。

デバイスレール(2 bay 用)  
(7 bay 用は別取付け用)  
(GQ-AU7900EX) [カスタム] ¥2,100(税込)  
(GQ-AU7900) ¥2,100(税込)

内蔵 D A T チェンジャー ( D A T 7 2 ) [ 標準モデル用 ] [ タワータイプのみ選択可 ]

| バックアップソフトウェア  | バックアップデバイス   | 内蔵 D A T チェンジャー<br>〔 DAT72 (非/圧縮:36/72GB), 6 連装 )<br>・拡張スロット バイを 2 bay 使用します。<br>・メディア (DDS ティーカートリッジ [HS-4/170S]) x20 巻付き | 内蔵 D A T チェンジャー<br>〔 DAT72 (非/圧縮:36/72GB), 6 連装 )<br>・拡張スロット バイを 2 bay 使用します。 |
|---|--|--|---|
| BrightStor ARCserve Backup r11.5 for Windows<br>+ Disaster Recovery Option<br>+ Agent for Open Files<br>+ Universal Client Agent for Windows [5 ライセンス]<br>(RT-1242C-1184/RT-1242C-1A84/<br>RT-1242C-1G84/RT-1242C-2P84 相当をバインド) | 内蔵 D A T<br>チェンジャーセット<br>(GQ-SUD7746WR3NEX) [カスタム] | 後報   | 内蔵 D A T<br>チェンジャーセット<br>(GQ-SUD7746OR3NEX) [カスタム]                            |
| BrightStor ARCserve Backup r11.5 for Windows<br>+ Disaster Recovery Option<br>+ Universal Client Agent for Windows [5 ライセンス]<br>(RT-1242C-1184/RT-1242C-1A84/RT-1242C-2P84 相当をバインド)   | 内蔵 D A T<br>チェンジャーセット<br>(GQ-SUD7746WR2NEX) [カスタム] | 後報   | 内蔵 D A T<br>チェンジャーセット<br>(GQ-SUD7746OR2NEX) [カスタム]                            |
| BrightStor ARCserve Backup r11.5 for Windows<br>+ Universal Client Agent for Windows [5 ライセンス]<br>(RT-1242C-1184/RT-1242C-2P84 相当をバインド)   | 内蔵 D A T<br>チェンジャーセット<br>(GQ-SUD7746WR1NEX) [カスタム] | 後報   | 内蔵 D A T<br>チェンジャーセット<br>(GQ-SUD7746OR1NEX) [カスタム]                            |
| BrightStor ARCserve Backup r11.5 for Windows<br>+ Disaster Recovery Option<br>+ Agent for Open Files<br>(RT-1242C-1184/RT-1242C-1A84/RT-1242C-1G84 相当をバインド)   | 内蔵 D A T<br>チェンジャーセット<br>(GQ-SUD7746WRFNEX) [カスタム] | ¥657,300(税込)   | 内蔵 D A T<br>チェンジャーセット<br>(GQ-SUD7746ORFNEX) [カスタム]                            |
| BrightStor ARCserve Backup r11.5 for Windows<br>+ Disaster Recovery Option<br>(RT-1242C-1184/RT-1242C-1A84 相当をバインド)   | 内蔵 D A T<br>チェンジャーセット<br>(GQ-SUD7746WRNEX) [カスタム]  | ¥580,650(税込)   | 内蔵 D A T<br>チェンジャーセット<br>(GQ-SUD7746ORNEX) [カスタム]                             |
| BrightStor ARCserve Backup r11.5 for Windows<br>(RT-1242C-1184 相当をバインド)   | 内蔵 D A T<br>チェンジャーセット<br>(GQ-SUD7746WRONEX) [カスタム] | ¥514,500(税込)   | 内蔵 D A T<br>チェンジャーセット<br>(GQ-SUD7746ORONEX) [カスタム]                            |
| JP1/VERITAS Backup Exec 11d for Windows Servers<br>+ Intelligent Disaster Recovery Option<br>+ Advanced Open File<br>(RT-1V25-K5W110/RT-1V25-K5W110/<br>RT-1V25-K5W1E20 相当をバインド)  | 内蔵 D A T<br>チェンジャーセット<br>(GQ-SUD7746WPANEX) [カスタム] | ¥709,800(税込)   | 内蔵 D A T<br>チェンジャーセット<br>(GQ-SUD7746OPANEX) [カスタム]                            |
| JP1/VERITAS Backup Exec 11d for Windows Servers<br>+ Intelligent Disaster Recovery Option<br>(RT-1V25-K5W110/RT-1V25-K5W110 相当をバインド)  | 内蔵 D A T<br>チェンジャーセット<br>(GQ-SUD7746WPRNEX) [カスタム] | ¥606,900(税込)   | 内蔵 D A T<br>チェンジャーセット<br>(GQ-SUD7746OPRNEX) [カスタム]                            |
| JP1/VERITAS Backup Exec 11d for Windows Servers<br>(RT-1V25-K5W110 相当をバインド)   | 内蔵 D A T<br>チェンジャーセット<br>(GQ-SUD7746WPONEX) [カスタム] | ¥504,000(税込)   | 内蔵 D A T<br>チェンジャーセット<br>(GQ-SUD7746OPONEX) [カスタム]                            |
| バックアップソフトウェアなし  | 内蔵 D A T<br>チェンジャーセット<br>(GQ-SUD7746WIONEX) [カスタム] | ¥380,100(税込)<br>¥380,100(税込)   | 内蔵 D A T<br>チェンジャーセット<br>(GQ-SUD7746OIONEX) [カスタム]                            |

・内蔵デバイスへの対応 OS 情報及び対応バックアップソフトウェア情報は、[7.3 バックアップデバイス情報]項を参照願います。

テープメディアセット

| HA8000 シリーズ 推奨メディア                 | 10 巻パック                              | 30 巻パック                       | 60 巻パック                       |                                |
|------------------------------------|--------------------------------------|-------------------------------|-------------------------------|--------------------------------|
| 内蔵 D A T チェンジャー<br>( D A T 7 2 ) 用 | DDS カートリッジ テープ<br>Maxell : HS-4/170S | GQ-SAY7DAT1210<br>¥31,500(税込) | GQ-SAY7DAT1230<br>¥94,500(税込) | GQ-SAY7DAT1260<br>¥189,000(税込) |

クリーニングテープセット

| HA8000 シリーズ 推奨メディア                 | 5 巻パック                            |
|------------------------------------|-----------------------------------|
| 内蔵 D A T チェンジャー<br>( D A T 7 2 ) 用 | クリーニング カートリッジ<br>Maxell : HS-4/CL |

<システム装置および内蔵オプション編>

システム装置 → プロセッサ → メモリー → 各種インタフェース → 拡張ボード → 内蔵デバイス

<外付けオプション編>へ

・ディスプレイ装置、・スイッチングHUB、・外付け装置、  
・無停電電源装置<タワータイプ用>等

<ラックキャビネット編>へ

・ラックオプション品  
・無停電電源装置<ラックタイプ>

TS20 CG  
TS20 DG

・[カスタム]はカスタムメイド対象製品です。  
・表記の価格は、希望小売価格です。

内蔵A I T ( A I T - 2 ) [ おまかせ安心モデル( 3 年 ) / 標準モデル用 ]

|                | バックアップデバイス  |   |  |
|----------------|---|---|--|
| バックアップソフトウェア   | 内蔵A I T<br>〔AIT-2(非/圧縮:50/100GB)〕<br>・メディア(AIT-2メディア[SDX2-50C])x10巻付き                 | 内蔵A I T<br>〔AIT-2(非/圧縮:50/100GB)〕   |  |
| バックアップソフトウェアなし | 内蔵A I Tセット<br>(GQ-SUS7510W00NEX) [カスタム] ¥207,900(税込)<br>(GQ-SUS7510W00N) ¥207,900(税込) | 内蔵A I Tセット<br>(GQ-SUS7510000NEX) [カスタム] ¥155,400(税込)<br>(GQ-SUS7510000N) ¥155,400(税込) |  |

・内蔵デバイスへの対応OS情報及び対応バックアップソフトウェア情報は、[7.3 バックアップデバイス情報]項を参照願います。

テープメディアセット

| HA8000 シリーズ             | 推奨メディア                     | 10巻パック                         | 30巻パック                         | 60巻パック                         |
|-------------------------|----------------------------|--------------------------------|--------------------------------|--------------------------------|
| 内蔵A I T ( A I T - 2 ) 用 | AITカートリッジ<br>Sony:SDX2-50C | GQ-SAY7AT21110<br>¥151,200(税込) | GQ-SAY7AT21130<br>¥406,350(税込) | GQ-SAY7AT21160<br>¥730,800(税込) |

クリーニングテープセット

| HA8000 シリーズ             | 推奨メディア                          | 5巻パック                      |
|-------------------------|---------------------------------|----------------------------|
| 内蔵A I T ( A I T - 2 ) 用 | AITクリーニングカートリッジ<br>Sony:SDX1-CL | GQ-AY7ATCL1<br>¥36,750(税込) |

<システム装置および内蔵オプション編>

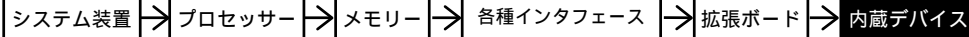

<外付けオプション編>へ

- ・ディスプレイ装置、・スイッチングHUB、・外付け装置、
- ・無停電電源装置<タワータイプ用>等

<ラックキャビネット編>へ

- ・ラックオプション品
- ・無停電電源装置<ラックタイプ>

- 内蔵デバイス搭載条件表 -

- ・内蔵デバイスの搭載位置および最大搭載台数については、下表のとおりです。
- ・ハードディスクが内蔵されたモデルの場合、拡張ストレージベイ 3.5型(1~3)に内蔵ハードディスクが標準搭載されます。

<HA8000/TS20 [静音モデル] CG RAID(SAS)モデル> [タワータイプ]

| 品名                               | 形名               | 最大搭載台数    | 拡張ストレージベイ |   |   |    |   |   |   |   |
|----------------------------------|------------------|-----------|-----------|---|---|----|---|---|---|---|
|                                  |                  |           | 3.5型 (*1) |   |   | 5型 |   |   |   |   |
|                                  |                  |           | 1         | 2 | 3 | 4  | 1 | 2 | 3 |   |
| 内蔵ハードディスク(73GB,15000r/min,3.5型)  | GQ-UH70735A      | 4         |           |   |   |    |   | x | x | x |
| 内蔵ハードディスク(146GB,15000r/min,3.5型) | GQ-UH71465A      | 4         |           |   |   |    |   | x | x | x |
| 内蔵ハードディスク(300GB,15000r/min,3.5型) | GQ-UH73005A      | 4         |           |   |   |    |   | x | x | x |
| 内蔵CD-ROMセット(24倍速) (*2)           | GQ-SUC5524B00NEX | 1<br>(択一) | x         | x | x | x  | x | x | x | x |
| 内蔵DVD-ROMセット (*2)                | GQ-SUV5050A00NEX |           | x         | x | x | x  | x | x | x | x |
| 内蔵DVD-RAM (*2)                   | GQ-UV7100EX      |           | x         | x | x | x  | x | x | x | x |
| 内蔵DATセット(DAT72) (*4)             | GQ-SUD7732xxxx   | 1         | x         | x | x | x  | x |   |   | x |
| 内蔵DATチェンジャーセット(DAT72) (*4)(*6)   | GQ-SUD7746xxxx   | 1         | x         | x | x | x  | x |   |   | x |
| 内蔵AITセット(AIT-2) (*4)             | GQ-SUS7510xxxx   | 1         | x         | x | x | x  | x |   |   | x |

- (凡例) : 標準搭載  
: 搭載可(搭載優先順位)  
x : 搭載不可

\*1:一つのディスクレギュラは、異なる容量のHDDにて構築できません。(ディスクレギュラ単位でのHDD容量混載は可[但し、別ディスク設定に注意が必要です。])  
\*2:既設スリ装置への増設はできません。  
\*4:別途SCSIカードセットが必要です。  
\*6:別途ディスクレギュラ(2ベイ用)[GQ-AU7900]が必要です。

<HA8000/TS20 [静音モデル] CG RAID(SAS)モデル> [ラックタイプ]

| 品名                               | 形名               | 最大搭載台数    | 拡張ストレージベイ |   |   |    |   |   |   |   |
|----------------------------------|------------------|-----------|-----------|---|---|----|---|---|---|---|
|                                  |                  |           | 3.5型 (*1) |   |   | 5型 |   |   |   |   |
|                                  |                  |           | 1         | 2 | 3 | 4  | 1 | 2 | 3 |   |
| 内蔵ハードディスク(73GB,15000r/min,3.5型)  | GQ-UH70735A      | 4         |           |   |   |    |   | x | x | x |
| 内蔵ハードディスク(146GB,15000r/min,3.5型) | GQ-UH71465A      | 4         |           |   |   |    |   | x | x | x |
| 内蔵ハードディスク(300GB,15000r/min,3.5型) | GQ-UH73005A      | 4         |           |   |   |    |   | x | x | x |
| 内蔵CD-ROMセット(24倍速) (*2)           | GQ-SUC5524B00NEX | 1<br>(択一) | x         | x | x | x  | x | x | x | x |
| 内蔵DVD-ROMセット (*2)                | GQ-SUV5050A00NEX |           | x         | x | x | x  | x | x | x | x |
| 内蔵DVD-RAM (*2)                   | GQ-UV7100EX      |           | x         | x | x | x  | x | x | x | x |
| 内蔵DATセット(DAT72) (*4)             | GQ-SUD7732xxxx   | 1         | x         | x | x | x  | x |   |   | x |
| 内蔵DATチェンジャーセット(DAT72)            | GQ-SUD7746xxxx   | 0         | x         | x | x | x  | x | x | x | x |
| 内蔵AITセット(AIT-2) (*4)             | GQ-SUS7510xxxx   | 1         | x         | x | x | x  | x |   |   | x |

- (凡例) : 標準搭載  
: 搭載可(搭載優先順位)  
x : 搭載不可

\*1:一つのディスクレギュラは、異なる容量のHDDにて構築できません。(ディスクレギュラ単位でのHDD容量混載は可[但し、別ディスク設定に注意が必要です。])  
\*2:既設スリ装置への増設はできません。  
\*4:別途SCSIカードセットが必要です。

<HA8000/TS20 [静音モデル] DG RAID(シリアルATA)モデル> [タワータイプ]

| 品名                              | 形名               | 最大搭載台数    | 拡張ストレージベイ |   |   |    |   |   |   |   |
|---------------------------------|------------------|-----------|-----------|---|---|----|---|---|---|---|
|                                 |                  |           | 3.5型 (*1) |   |   | 5型 |   |   |   |   |
|                                 |                  |           | 1         | 2 | 3 | 4  | 1 | 2 | 3 |   |
| 内蔵ハードディスク(160GB,7200r/min,3.5型) | GQ-UH7160Z       | 4         |           |   |   |    |   | x | x | x |
| 内蔵ハードディスク(250GB,7200r/min,3.5型) | GQ-UH7250Z       | 4         |           |   |   |    |   | x | x | x |
| 内蔵ハードディスク(500GB,7200r/min,3.5型) | GQ-UH7500Z       | 4         |           |   |   |    |   | x | x | x |
| 内蔵CD-ROMセット(24倍速) (*2)          | GQ-SUC5524B00NEX | 1<br>(択一) | x         | x | x | x  | x | x | x | x |
| 内蔵DVD-ROMセット (*2)               | GQ-SUV5050A00NEX |           | x         | x | x | x  | x | x | x | x |
| 内蔵DVD-RAM (*2)                  | GQ-UV7100EX      |           | x         | x | x | x  | x | x | x | x |
| 内蔵DATセット(DAT72) (*4)            | GQ-SUD7732xxxx   | 1         | x         | x | x | x  | x |   |   | x |
| 内蔵DATチェンジャーセット(DAT72) (*4)(*6)  | GQ-SUD7746xxxx   | 1         | x         | x | x | x  | x |   |   | x |
| 内蔵AITセット(AIT-2) (*4)            | GQ-SUS7510xxxx   | 1         | x         | x | x | x  | x |   |   | x |

- (凡例) : 標準搭載  
: 搭載可(搭載優先順位)  
x : 搭載不可

\*1:一つのディスクレギュラは、異なる容量のHDDにて構築できません。(ディスクレギュラ単位でのHDD容量混載は可[但し、別ディスク設定に注意が必要です。])  
\*2:既設スリ装置への増設はできません。  
\*4:別途SCSIカードセットが必要です。  
\*6:別途ディスクレギュラ(2ベイ用)[GQ-AU7900]が必要です。

<HA8000/TS20 [静音モデル] DG RAID(シリアルATA)モデル> [ラックタイプ]

| 品名                              | 形名               | 最大搭載台数    | 拡張ストレージベイ |   |   |    |   |   |   |   |
|---------------------------------|------------------|-----------|-----------|---|---|----|---|---|---|---|
|                                 |                  |           | 3.5型 (*1) |   |   | 5型 |   |   |   |   |
|                                 |                  |           | 1         | 2 | 3 | 4  | 1 | 2 | 3 |   |
| 内蔵ハードディスク(160GB,7200r/min,3.5型) | GQ-UH7160Z       | 4         |           |   |   |    |   | x | x | x |
| 内蔵ハードディスク(250GB,7200r/min,3.5型) | GQ-UH7250Z       | 4         |           |   |   |    |   | x | x | x |
| 内蔵ハードディスク(500GB,7200r/min,3.5型) | GQ-UH7500Z       | 4         |           |   |   |    |   | x | x | x |
| 内蔵CD-ROMセット(24倍速) (*2)          | GQ-SUC5524B00NEX | 1<br>(択一) | x         | x | x | x  | x | x | x | x |
| 内蔵DVD-ROMセット (*2)               | GQ-SUV5050A00NEX |           | x         | x | x | x  | x | x | x | x |
| 内蔵DVD-RAM (*2)                  | GQ-UV7100EX      |           | x         | x | x | x  | x | x | x | x |
| 内蔵DATセット(DAT72) (*4)            | GQ-SUD7732xxxx   | 1         | x         | x | x | x  | x |   |   | x |
| 内蔵DATチェンジャーセット(DAT72)           | GQ-SUD7746xxxx   | 0         | x         | x | x | x  | x | x | x | x |
| 内蔵AITセット(AIT-2) (*4)            | GQ-SUS7510xxxx   | 1         | x         | x | x | x  | x |   |   | x |

- (凡例) : 標準搭載  
: 搭載可(搭載優先順位)  
x : 搭載不可

\*1:一つのディスクレギュラは、異なる容量のHDDにて構築できません。(ディスクレギュラ単位でのHDD容量混載は可[但し、別ディスク設定に注意が必要です。])  
\*2:既設スリ装置への増設はできません。  
\*4:別途SCSIカードセットが必要です。

<システム装置および内蔵オプション編>

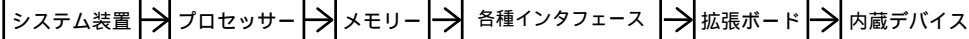

<外付けオプション編>へ

- ・ディスプレイ装置、・スイッチングHUB、・外付け装置、
- ・無停電電源装置<タワータイプ用>等

<ラックキャビネット編>へ

- ・ラックオプション品
- ・無停電電源装置<ラックタイプ>

防塵オプション

<TS10, TS20タワータイプ用防塵オプション[GQ-AJ7T10AGEX] /

TS20ラックタイプ用防塵オプション[GQ-AJ7T2RAGEX]>

防塵オプションの仕様

- ・防塵オプションは、デバイス防塵パネル、フィルタ(13枚)、ワッシャー、交換時期ラベル(13枚)およびFDDカバークッション(1個)、フロントドア[ラックタイプ]、ドアストッパー[ラックタイプ]で構成されます。

|      |                         |
|------|-------------------------|
| 質量   | 175g(フロントドア、ドアストッパー-除く) |
| 外形寸法 | フロントドア内側に設置             |

- ・フィルタはフロントドアの内側にガイドおよびワッシャーにて固定されます。
- ・フィルタと交換時期ラベルの交換周期は1ヶ月です。
- ・フィルタ交換は、基本的にユーザ作業となります。
- ・フィルタ交換は、システム稼動中でも可能です。
- ・防塵オプションを取り付けたTS20ラックタイプシステム装置は、フロントドア開閉時に下部のシステム装置に接触するため、システム装置の下1Uを空けてラックキャビネットに搭載してください。また、空けた箇所には、ブランクパネルを搭載してください。

防塵オプション使用時の注意事項

- ・フィルタを定期交換しなかった場合、フィルタが目詰まりを起こします。目詰まりを起こした状態で装置を連続運転すると、装置内部の温度が上昇し、システム装置故障の原因となります。フィルタの交換時期が来たら、必ずフィルタの交換をしてください。

防塵オプションの販売方法

- ・防塵オプションは、個別見積りでの個別対応となります。

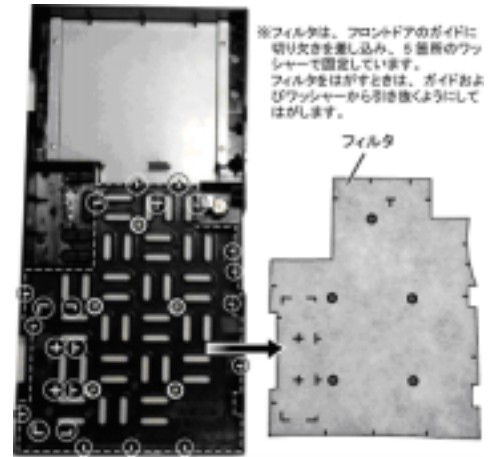

[TS20 タワータイプ]

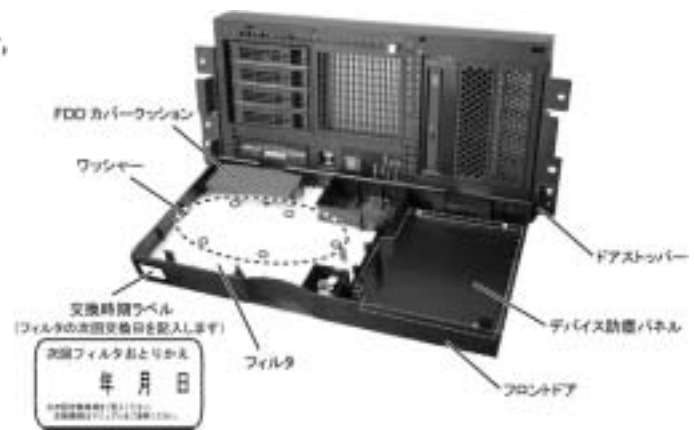

[TS20 ラックタイプ]

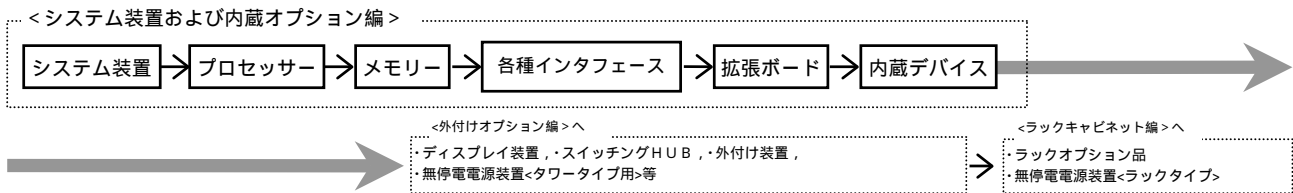

その他

<ラックキャビネットへ搭載の場合>

ラックキャビネット[16U]およびラックキャビネット[38U]への横置き搭載するシステム装置を、新規手配の場合は、必ずラックタイプのモデルを選択願います。  
(ラックタイプのモデルには、ラックマウントキットが含まれています。)

既設のタワータイプシステム装置をラックキャビネット[16U]およびラックキャビネット[38U]への横置き搭載場合は、ラックマウントキット(GQ-AU7685)及び保守サービス会社作業のユニット現地増設サービス(搬入+セットアップ)が必要です。

- ラックキャビネット[16U]およびラックキャビネット[38U]への搭載には、下記の条件があります。
- ・ラックキャビネットへの搭載高さは、5U必要です。
  - ・システム装置を[38U]ラックキャビネットに搭載する場合、ラックキャビネット最上部8Uへの搭載には、下記制限がありますのでご注意ください。
    - 1)保守作業時間が通常より長くなります。
    - 2)最上部8Uへの搭載がある場合、保守時にリフトが必要となります。
  - ・ラックキャビネット[16U]およびラックキャビネット[38U]に搭載するオプション品の利用が可能です。  
[3.ラックキャビネット編]をご参照いただき、必要なオプション品を選択してください。

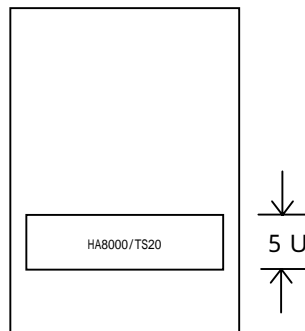

- ラックキャビネットへの搭載パターン -

<重要>  
デフォルト搭載パターンの変更、またはラックオプション品の追加をご希望される場合は、弊社営業にお問い合わせ下さい。