

1 . ハードウェア構成図 システム装置および内蔵オプション編

1 . 1 HA8000 / TS10 AG , BG , CG , DG



HA8000/TS10 AG,BG,CG,DG
(夕-夕イ°)
(筐体色 : 黒)

HA8000/TS10 AG, BG, CG, DG システム装置 機器仕様

モデル名	TS10 AG		TS10 BG		TS10 CG		TS10 DG		
	RAID(SAS)モデル		RAID(シリアルATA)モデル		RAID1(シリアルATA)モデル		ディスク(シリアルATA)モデル		
筐体タイプ	タワータイプ								
CPU (周波数)	Intel® Pentium® Dual-Core Desktop プロセッサ- E2160(1.80GHz), Intel® Xeon® プロセッサ- 3075(2.66GHz), Intel® Xeon® プロセッサ- X3230(2.66GHz)								
	最小1/最大1(Intel® Pentium® Dual-Core Desktop プロセッサ- E2160:2, Intel® Xeon® プロセッサ- 3075:2, Intel® Xeon® プロセッサ- X3230:4)								
	プロセッサ数(CPUコア数)	Intel® Pentium® Dual-Core Desktop プロセッサ- E2160: データ2x32KB+命令2x32KB, Intel® Xeon® プロセッサ- 3075: データ2x32KB+命令2x32KB, Intel® Xeon® プロセッサ- X3230: データ4x32KB+命令4x32KB							
	キャッシュ	一次/1CPU							
メモリー	二次/1CPU								
チップセット	Intel 社製 3200								
システムバス(FSB)周波数	Intel® Pentium® Dual-Core Desktop プロセッサ- E2160:800MHz, Intel® Xeon® プロセッサ- 3075:1333MHz, Intel® Xeon® プロセッサ- X3230:1066MHz								
メインメモリー	容量	最小:512MB/最大:8GB							
	スロット数	4							
	サポートメモリー容量	512MB(512MBx1), 1GB(512MBx2), 2GB(1GBx2), 4GB(2GBx2)							
	仕様	DDR2 SDRAM/667MHz/ECC/Unbuffered DIMM							
表示機能	アクセラレータ	XGI 社製 Z9S[オポード/PCI]							
	VRAM	32MB							
	表示解像度(表示色) *1	640x480ドット(1677万色), 800x600ドット(1677万色), 1024x768ドット(1677万色), 1280x1024ドット(1677万色)							
ハードディスク(本体内部) *2	最大容量	RAID 0	1.2TB(300GBx4台)		2TB(500GBx4台)		2TB(500GBx4台)		-
		RAID 5	900GB(300GBx4台)		1.5TB(500GBx4台)		-		-
		ディスク	-		-		1TB(RAID 1:500GBx2x2台)		2TB(500GBx4台)
	サポートHDD容量	73GB, 146GB, 300GB		-		160GB, 250GB, 500GB		-	
	インタフェース	SAS		シリアルATA /300		シリアルATA /300		-	
	回転数	15000r/min		-		7200r/min		-	
RAIDコントローラ	コントローラ	LSI 社製 1078 SAS [PCIオポード/PCI Express<x8>]		オポード		-		-	
	インタフェース	SAS		シリアルATA /300		シリアルATA /300		-	
	チャンネル数	4チャンネル(HDD1台/チャンネル)		-		2チャンネル(HDD1台/チャンネル)		-	
	キャッシュ容量	256MB(SDRAM/ECC)		-		-		-	
	サポートRAIDレベル	RAID 0, 1, 5, 6, 10, JBOD		-		RAID 0, 1		-	
ハードディスクコントローラ	コントローラ	-		-		-		オポード	
インタフェース	-		-		-		シリアルATA /300		
FDD	3.5型FDD(1.44MB/720KB)x1ドライブ(標準)								
CD-ROM	薄型, 24倍速(IDE)x1ドライブ(オプション)								
DVD-ROM	DVD-ROM: 8倍速/CD-ROM: 24倍速(IDE)x1ドライブ(オプション)								
DVD-RAM	片面/両面: 4.7GB/9.4GB(IDE)(オプション)								
拡張ベイ	3.5型ベイ	4 [ホットプラグ対応/ホットスワップ対応]		4 [ホットプラグ未対応/ホットスワップ未対応]		4(1ベイHDDにて占有)		-	
	5型ベイ(リムーバブル)	3(CD-ROM, DVD-ROM または DVD-RAM にて1ベイ占有)						-	
	5型ベイ(薄型)	-						-	
	FDD専用	1(1ベイFDDにて占有)						-	
PCIスロット	PCI Express<x8>x1[RAIDオポードにて占有], PCI Express<x1>x2, 32bit/33MHz(5Vキー)x2				PCI Express<x8>x1, PCI Express<x1>x2, 32bit/33MHz(5Vキー)x2				
標準インターフェイス	ディスプレイ(ミニD-SUB15ピン)x1, キーボード(PS/2タイプ ミニDIN6ピン)x1, マウス(PS/2タイプ ミニDIN6ピン)x1, シリアル(D-SUB9ピン)x1, USB(USB2.0)x5[オポード x1, フロントx2, リアx2] *3								
	LAN	コントローラ	Intel 社製 82566DCx1[オポード/PCI]						
		インタフェース	1000BASE-T/100BASE-TX/10BASE-Tx1(RJ-45)						
Wake On LAN機能	オポード *4								
外形寸法	254(W)x541(D)x435(H)mm[突起物含む]								
質量[標準値]()内は最大質量値	約 18.0kg(25.1kg)		約 17.6kg(25.1kg)		約 17.1kg(25.1kg)		約 17.0kg(24.9kg)		
電源	電圧	AC100V ± 10% 50/60Hz							
	電源コードプラグ形状(本数)	接地型2極差込プラグ(1本)							
	冗長化電源	-							
冗長FAN	-								
消費電力[最大値]	310W		298W		276W		276W		
消費電流[最大値]	3.24A		3.11A		2.88A		2.88A		
省エネ法に基づく表示	区分	f		f		f		f	
	エネルギー消費効率	0.0035		0.0034		0.0032		0.0029	
VCCI基準 *5 / 騒音	クラスA 情報技術装置 / 40dB 以下 *7								
RoHS指令	対応								
インストールOS	Windows Server 2003 R2, Standard x64 Edition 日本語版(SP2)(5CAL付)/Windows Server 2003 R2, Standard Edition 日本語版(SP2)(5CAL付)								
サポートOS	Windows Server 2003 R2, Standard x64 Edition 日本語版(SPなし/SP2)/Windows Server 2003, Standard Edition 日本語版(SPなし/SP2)/Windows Server 2003, Standard Edition 日本語版(SPなし/SP2)/Red Hat Enterprise Linux ES 4.5(AMD64 & Intel EM64T)[TS10CG, DG 対応/別注未対応] *6 / Red Hat Enterprise Linux ES 4.5(x86)[TS10CG, DG 対応/別注未対応] *6								
添付ソフトウェア	JP1/ServerConductor/Agent(Windows)[サーバ管理ツール], HA8000 System Installer[簡易インストールツール], MegaRAID Storage Manager [TS10AG, BG, CG 専用ディスク管理ツール], ルートドライブ保護エージェント								
主な添付品	電源ケーブル, 取扱説明書, HA8000 System Installer CD-ROM, キーボード(109キー), マウス(ホイール付き)								

*1: 使用するディスプレイやOSの制限などにより、実際に設定できる解像度、表示色が異なる場合があります。
 *2: ハードディスクの容量表記は、1TB=1000Byte, 1GB=1000Byte 換算値です。1TB=1024Byte, 1GB=1024Byte 換算のものとは表記上容量でも、実容量は少なくなります。
 *3: Windows Server 2003 x64 Editions/Windows Server 2003 環境のみサポート。但し、全てのUSB機器の接続を保証するものではありません。
 *4: Windows Server 2003 x64 Editions/Windows Server 2003 環境でのみサポート。別途、JP1/ServerConductor/Server Manager が必要です。
 *5: 情報処理装置等電波障害自主規制協議会基準。クラスA 情報技術装置を家庭環境で使用すると、電波妨害を引き起こすことがあります。この場合には、使用者が適切な対策を講ずるよう要求されることがあります。
 *6: (ツ)Linuxソフトウェアサービス及びLinuxインストール作業代行サービスの契約を前提にサポートします。Linux OS に関しては、動作確認情報を公開するものであり、全ての動作を保証するものではありません。
 *7: ISO7779 に準拠した弊社測定値です。
 エネルギー消費効率とは、省エネ法で定める測定方法により測定された消費電力を省エネ法で定める複合理論性能で除したものです。

HA8000/TS10 AG, BG, CG, DG システム装置 各部の機能と名称

前面

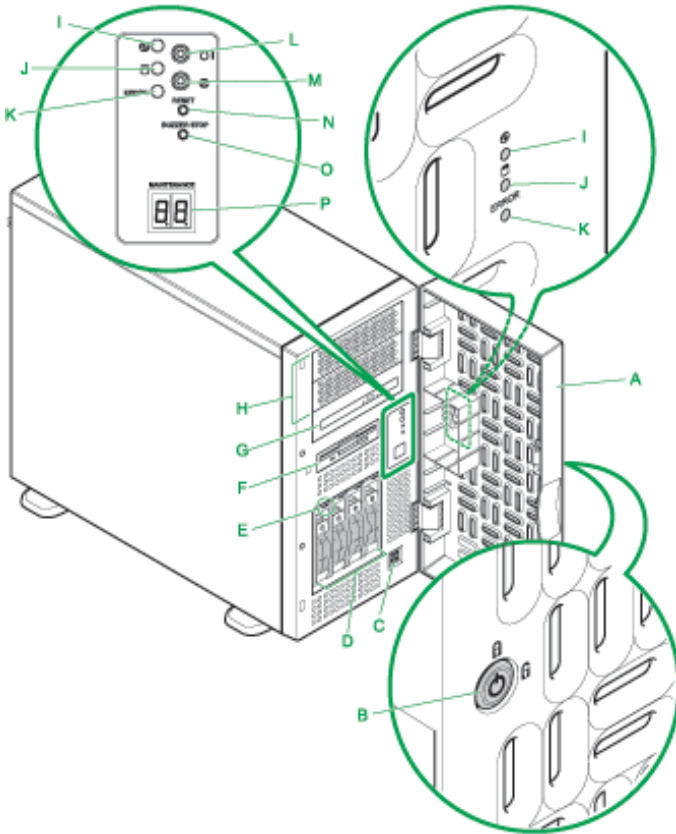

A : フロントドア

システム装置の電源を操作するときなどに開けます。通常は閉じておきます。

B : ドアロック

フロントドアに鍵をかけることができます。ドアキーはシステム装置の背面に添付されます。

C : U S B コネクタ

D : 拡張ストレージベイ (3.5 型)

内蔵ハードディスクを取り付けます。

E : HDD キャニスタランプ

点灯のしかたによって、HDD キャニスタに搭載された内蔵ハードディスクの状態を示します。

F : 3.5 型フロッピーディスクドライブ

全機種に標準で搭載されます。次のフロッピーディスクが使用できます。
2DD (720KB フォーマット)
2HD (1.44MB フォーマット)

G : 拡張ストレージベイ

(内蔵 CD-ROM/内蔵 DVD-ROM/内蔵 DVD-RAM 専用)

購入時に内蔵 CD-ROM、内蔵 DVD-ROM または内蔵 DVD-RAM ドライブを選択すると、いづれかが標準搭載されます。

H : 拡張ストレージベイ (5 型)

内蔵 DAT などのリムーバブルデバイスを取り付けます。

I : POWER ランプ (緑)

POWER スイッチを押してシステム装置の電源を投入すると点灯します

J : ACCESS ランプ (緑)

内蔵ハードディスクにアクセスしているときに点灯します。

K : ERROR ランプ (赤)

ファンエラー、電源エラー及びその他のハードウェアエラーが発生した場合に点灯します。ハードディスクエラーが発生した場合、ERROR ランプは点灯点灯しません。

L : POWER ランプスイッチ (青)

システム装置の電源を入・切するときに押します。
なお、POWER スイッチを 4 秒以上押し続けると、強制的に電源を切ることが出来ます。

M : SERVICE ランプスイッチ (青)

SERVICE ランプスイッチを押すと点灯します。SERVICE ランプスイッチは目印などに使用するために点灯させません。システム動作には影響しません。

N : RESET スイッチ

システム装置をハード的にリセット (再起動) するときに押します。

O : BUZZER STOP スイッチ

ブザーを止めるときに押します。

P : MAINTENANCE ランプ (黄) [BMC モジュール搭載時のみ]

システム装置の動作状態について、16 進数の 2 桁のコードを表示します。BMC モジュールが搭載されていない場合は点灯しません。



背面

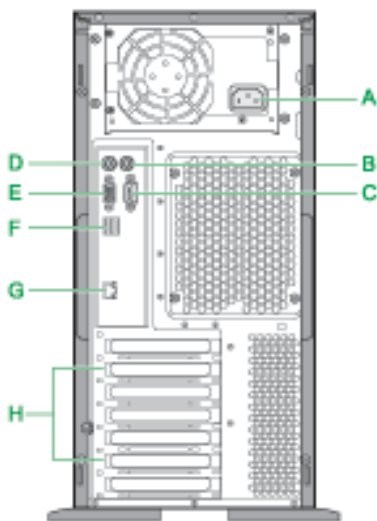

A : 電源コネクタ

B : マウスインタフェースコネクタ

C : シリアルインタフェースコネクタ (COM1)

D : キーボードインタフェースコネクタ

E : ディスプレイインタフェースコネクタ

F : U S B コネクタ

G : ネットワークインタフェースコネクタ

LAN ケーブルを接続します。コネクタにあるステータスランプは次のとおりです。

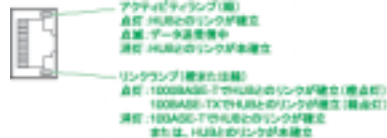

H : 拡張スロット (PCI)

PCI Express 仕様のボードを 3 枚、また PCI 仕様のボードを 2 枚まで取り付けることができます。スロット番号は上から順に 1 ~ 5 となります。

TS10AG/BG モデルは、拡張スロット (PCI)3 にディスクアレイコントローラボードが標準搭載されます。

<システム装置および内蔵オプション編>

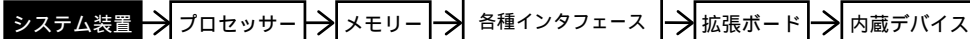

<外付けオプション編>へ

・ディスプレイ装置、・スイッチングHUB、・外付け装置、
・無停電電源装置<タワータイプ用>等

<ラックキャビネット編>へ

・ラックオプション品
・無停電電源装置<ラックタイプ>

システム装置 [トライアルモデル] セットモデル

HA8000/TS10 (TS10 CG) RAID1 (シリアルATA) トライアルモデル/タワータイプ
[Windows Server 2003 R2, Standard Edition 日本語版 (SP2) (5CAL 付き) ブレイストールモデル]

モデル	プロセッサ	ディスク コントローラ	内蔵 RAID	メモリー	CD-ROM/DVD-ROM DVD-RAM	セット形名	希望小売価格	保守料(月額)	
								維持保守	出張修理
Windows Server 2003 R2, Standard Edition 日本語版 (SP2) (5CAL 付き) ブレイストールモデル	Pentium Dual-Core E2160(1.80GHz/1MB) ×1CPU	シリアル ATA 2チャネル	160GB トレイ 160GB × 2: RAID1 (*6) シリアル ATA : 7200r/min	512MB 512MB × 1: ECC DDR2 SDRAM: 667MHz	CD-ROM (24倍速)	GQLT10CG-11122NQ	¥237,300 (税抜)¥226,000	¥1,470 (税抜)¥1,400	¥1,103 (税抜)¥1,050

HA8000/TS10 (TS10 CG) RAID1 (シリアルATA) トライアルモデル/タワータイプ
[OSなしモデル]

モデル	プロセッサ	ディスク コントローラ	内蔵 RAID	メモリー	CD-ROM/DVD-ROM DVD-RAM	セット形名	希望小売価格	保守料(月額)	
								維持保守	出張修理
OSなしモデル	Pentium Dual-Core E2160(1.80GHz/1MB) ×1CPU	シリアル ATA 2チャネル	160GB トレイ 160GB × 2: RAID1 (*6) シリアル ATA : 7200r/min	512MB 512MB × 1: ECC DDR2 SDRAM: 667MHz	CD-ROM (24倍速)	GQAT10CG-11122NQ	¥184,800 (税抜)¥176,000	¥1,470 (税抜)¥1,400	¥1,103 (税抜)¥1,050

HA8000/TS10 (TS10 DG) ディスク (シリアルATA) トライアルモデル/タワータイプ
[Windows Server 2003 R2, Standard Edition 日本語版 (SP2) (5CAL 付き) ブレイストールモデル]

モデル	プロセッサ	ディスク コントローラ	HDD	メモリー	CD-ROM/DVD-ROM DVD-RAM	セット形名	希望小売価格	保守料(月額)	
								維持保守	出張修理
Windows Server 2003 R2, Standard Edition 日本語版 (SP2) (5CAL 付き) ブレイストールモデル	Pentium Dual-Core E2160(1.80GHz/1MB) ×1CPU	シリアル ATA	160GB シリアル ATA : 7200r/min	512MB 512MB × 1: ECC DDR2 SDRAM: 667MHz	CD-ROM (24倍速)	GQLT10DG-11112NQ	¥207,900 (税抜)¥198,000	¥1,234 (税抜)¥1,175	¥927 (税抜)¥883

HA8000/TS10 (TS10 DG) ディスク (シリアルATA) トライアルモデル/タワータイプ
[OSなしモデル]

モデル	プロセッサ	ディスク コントローラ	HDD	メモリー	CD-ROM/DVD-ROM DVD-RAM	セット形名	希望小売価格	保守料(月額)	
								維持保守	出張修理
OSなしモデル	Pentium Dual-Core E2160(1.80GHz/1MB) ×1CPU	シリアル ATA	160GB シリアル ATA : 7200r/min	512MB 512MB × 1: ECC DDR2 SDRAM: 667MHz	CD-ROM (24倍速)	GQAT10DG-11112NQ	¥155,400 (税抜)¥148,000	¥1,234 (税抜)¥1,175	¥927 (税抜)¥883

各モデル共通仕様

標準搭載品	3.5型フロッピーディスクドライブ (1.44MB/720KB), 1000BASE-Tx1
標準添付品	キーボード (109キー), マウス (有線/無線), JP1/ServerConductor/Agent (Windows)

*6: 標準のRAIDレベルは、RAID1です。RAIDレベル0を選択の場合、別途RAID設定サービス(SD-41A1-N10G)を購入願います。

<システム装置および内蔵オプション編>

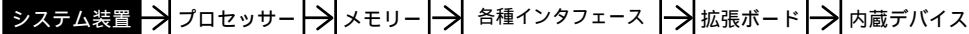

<外付けオプション編>

- ・ディスプレイ装置、・スイッチングHUB、・外付け装置、無停電電源装置<タワータイプ用>等

<ラックキャビネット編>

- ・ラックオプション品、無停電電源装置<ラックタイプ>

システム装置 [おまかせ安心モデル(3年)] セットモデル/カスタムモデル

HA8000/TS10 (TS10 AG) RAID (SAS) おまかせ安心モデル(3年)/タワータイプ
[Windows Server 2003 R2, Standard x64 Edition 日本語版 (SP2) (5CAL 付き) プレインストールモデル] (*20)

モデル	プロセッサ	ディスクレイアウト	内蔵 RAID	メモリー	CD-ROM/DVD-ROM	セット形名	希望小売価格	保守料(月額)	
								維持保守	出張修理
Windows Server 2003 R2, Standard x64 Edition 日本語版 (SP2) (5CAL 付き) プレインストールモデル	Xeon X3230 (2.66GHz/2x4MB) x1CPU	SAS	選択 (*2)(*3)	選択 (*1)	選択 (*5)	GQLT10AG-A3NNNN2	完売しました。		
	Xeon 3075 (2.66GHz/4MB) x1CPU					GQLT10AG-A2NNNN2	¥458,850 (税抜)¥437,000	¥2,275 (税抜)¥2,167	¥1,706 (税抜)¥1,625
	Pentium Dual-Core E2160(1.80GHz/1MB) x1CPU					GQLT10AG-A1NNNN2	¥406,350 (税抜)¥387,000	¥2,065 (税抜)¥1,967	¥1,549 (税抜)¥1,475

HA8000/TS10 (TS10 AG) RAID (SAS) おまかせ安心モデル(3年)/タワータイプ
[Windows Server 2003 R2, Standard Edition 日本語版 (SP2) (5CAL 付き) プレインストールモデル]

モデル	プロセッサ	ディスクレイアウト	内蔵 RAID	メモリー	CD-ROM/DVD-ROM DVD-RAM	セット形名	希望小売価格	保守料(月額)			
								維持保守	出張修理		
Windows Server 2003 R2, Standard Edition 日本語版 (SP2) (5CAL 付き) プレインストールモデル	Xeon X3230 (2.66GHz/2x4MB) x1CPU	SAS	292GB 7.2k RPM RAID5 (*3) SAS:15000r/min	2GB 1GB x2: ECC DDR2 SDRAM:667MHz	CD-ROM (24倍速)	GQLT10AG-A33B2N1	完売しました。				
						GQLT10AG-A32B2N1	完売しました。				
						GQLT10AG-A33A2N1	完売しました。				
			146GB 7.2k RPM RAID5 (*3) SAS:15000r/min	1GB 512MB x2: ECC DDR2 SDRAM:667MHz	GQLT10AG-A32A2N1	完売しました。					
					選択 (*2)(*3)	選択 (*1)	選択 (*4)	GQLT10AG-A3NNNN1	完売しました。		
					Xeon 3075 (2.66GHz/4MB) x1CPU	292GB 7.2k RPM RAID5 (*3) SAS:15000r/min	2GB 1GB x2: ECC DDR2 SDRAM:667MHz	CD-ROM (24倍速)	GQLT10AG-A23B2N1	¥718,200 (税抜)¥684,000	¥4,016 (税抜)¥3,825
	GQLT10AG-A22B2N1	¥572,250 (税抜)¥545,000	¥3,045 (税抜)¥2,900	¥2,284 (税抜)¥2,175							
	GQLT10AG-A23A2N1	¥623,700 (税抜)¥594,000	¥3,386 (税抜)¥3,225	¥2,538 (税抜)¥2,417							
	146GB 7.2k RPM RAID5 (*3) SAS:15000r/min	1GB 512MB x2: ECC DDR2 SDRAM:667MHz	GQLT10AG-A22A2N1	¥477,750 (税抜)¥455,000		¥2,415 (税抜)¥2,300	¥1,811 (税抜)¥1,725				
			選択 (*2)(*3)	選択 (*1)		選択 (*4)	GQLT10AG-A2NNNN1	¥458,850 (税抜)¥437,000	¥2,275 (税抜)¥2,167	¥1,706 (税抜)¥1,625	
			Pentium Dual-Core E2160(1.80GHz/1MB) x1CPU	292GB 7.2k RPM RAID5 (*3) SAS:15000r/min		2GB 1GB x2: ECC DDR2 SDRAM:667MHz	CD-ROM (24倍速)	GQLT10AG-A13B2N1	¥649,950 (税抜)¥619,000	¥3,701 (税抜)¥3,525	¥2,774 (税抜)¥2,642
	GQLT10AG-A12B2N1	¥504,000 (税抜)¥480,000			¥2,730 (税抜)¥2,600			¥2,048 (税抜)¥1,950			
GQLT10AG-A13A2N1	¥555,450 (税抜)¥529,000	¥3,071 (税抜)¥2,925			¥2,302 (税抜)¥2,192						
146GB 7.2k RPM RAID5 (*3) SAS:15000r/min	1GB 512MB x2: ECC DDR2 SDRAM:667MHz	GQLT10AG-A12A2N1		¥409,500 (税抜)¥390,000	¥2,100 (税抜)¥2,000	¥1,575 (税抜)¥1,500					
		選択 (*2)(*3)		選択 (*1)	選択 (*4)	GQLT10AG-A1NNNN1	¥406,350 (税抜)¥387,000	¥2,065 (税抜)¥1,967	¥1,549 (税抜)¥1,475		

HA8000/TS10 (TS10 AG) RAID (SAS) おまかせ安心モデル(3年)/タワータイプ
[OSなしモデル]

モデル	プロセッサ	ディスクレイアウト	内蔵 RAID	メモリー	CD-ROM/DVD-ROM DVD-RAM	セット形名	希望小売価格	保守料(月額)	
								維持保守	出張修理
OSなしモデル	Xeon X3230 (2.66GHz/2x4MB) x1CPU	SAS	選択 (*2)(*3)	選択 (*1)	選択 (*4)	GQAT10AG-A3NNNN0	完売しました。		
	Xeon 3075 (2.66GHz/4MB) x1CPU					GQAT10AG-A2NNNN0	¥437,850 (税抜)¥417,000	¥2,275 (税抜)¥2,167	¥1,706 (税抜)¥1,625
	Pentium Dual-Core E2160(1.80GHz/1MB) x1CPU					GQAT10AG-A1NNNN0	¥385,350 (税抜)¥367,000	¥2,065 (税抜)¥1,967	¥1,549 (税抜)¥1,475

各モデル共通仕様	標準搭載品	3.5型7000rpmディスクドライブ(1.44MB/720KB), 1000BASE-Tx1
	標準添付品	キーボード(109キー), マウス(有線), JP1/ServerConductor/Agent(Windows)

*1: メモリーボードは、搭載必須製品です。したがって、必要なメモリーボード(純正品)を選択の上、購入願います。
 *2: 内蔵ハードディスクは、搭載必須製品です。したがって、必要な内蔵ハードディスク(純正品)を選択の上、購入願います。
 *3: 標準のRAIDレベルは、RAID5です。RAIDレベル0, 1, 6, 10, JBODを選択の場合、別途RAID設定サービス(SD-41A1-N10G)を購入願います。
 *4: CD-ROM/DVD-ROM/DVD-RAMは、搭載必須製品です。したがって、必要なデバイスを選択の上、購入願います。
 *5: CD-ROM/DVD-ROMは、搭載必須製品です。必要なデバイスを選択の上、購入願います。
 *20: Windows Server 2003 x64 Editions 環境には、制限事項がありますので「7.システム構成上の注意事項」7.1 OS情報「Windows Server 2003 x64 Editions プレインストールモデルの制限事項」を参照願います。

<システム装置および内蔵オプション編>

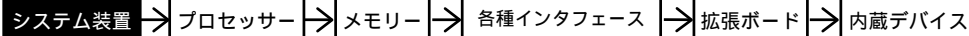

<外付けオプション編>へ

・ディスプレイ装置、・スイッチングHUB、・外付け装置、
・無停電電源装置<タワータイプ用>等

<ラックキャビネット編>へ

・ラックオプション品
・無停電電源装置<ラックタイプ>

HA8000/TS10 (TS10 BG) RAID (シリアルATA) おまかせ安心モデル (3年) / タワータイプ
[Windows Server 2003 R2, Standard x64 Edition 日本語版 (SP2) (5CAL 付き) プレインストールモデル] (*20)

モデル	プロセッサ	ディスクレイアウト	内蔵 RAID	メモリー	CD-ROM/DVD-ROM	セット形名	希望小売価格	保守料(月額)	
								維持保守	出張修理
Windows Server 2003 R2, Standard x64 Edition 日本語版 (SP2) (5CAL 付き) プレインストールモデル	Xeon X3230 (2.66GHz/2x4MB) x1CPU	シリアル ATA	選択 (*2)(*3)	選択 (*1)	選択 (*5)	GQLT10BG-A3NNNN2	完売しました。		
	Xeon 3075 (2.66GHz/4MB) x1CPU					GQLT10BG-A2NNNN2	¥381,150 (税抜)¥363,000	¥1,759 (税抜)¥1,675	¥1,321 (税抜)¥1,258
	Pentium Dual-Core E2160 (1.80GHz/1MB) x1CPU					GQLT10BG-A1NNNN2	¥318,150 (税抜)¥303,000	¥1,339 (税抜)¥1,275	¥1,006 (税抜)¥958

HA8000/TS10 (TS10 BG) RAID (シリアルATA) おまかせ安心モデル (3年) / タワータイプ
[Windows Server 2003 R2, Standard Edition 日本語版 (SP2) (5CAL 付き) プレインストールモデル]

モデル	プロセッサ	ディスクレイアウト	内蔵 RAID	メモリー	CD-ROM/DVD-ROM	セット形名	希望小売価格	保守料(月額)	
								維持保守	出張修理
Windows Server 2003 R2, Standard Edition 日本語版 (SP2) (5CAL 付き) プレインストールモデル	Xeon X3230 (2.66GHz/2x4MB) x1CPU	シリアル ATA	320GB 3RAID5 (*3) シリアル ATA :7200r/min	2GB 1GB x2:ECC DDR2 SDRAM:667MHz	CD-ROM (24倍速)	GQLT10BG-A3332N1	完売しました。		
						GQLT10BG-A3232N1	完売しました。		
						GQLT10BG-A3NNNN1	完売しました。		
						GQLT10BG-A2332N1	¥613,200 (税抜)¥584,000	¥3,316 (税抜)¥3,158	¥2,485 (税抜)¥2,367
						GQLT10BG-A2232N1	¥462,000 (税抜)¥440,000	¥2,310 (税抜)¥2,200	¥1,733 (税抜)¥1,650
						GQLT10BG-A2NNNN1	¥381,150 (税抜)¥363,000	¥1,759 (税抜)¥1,675	¥1,321 (税抜)¥1,258
	Pentium Dual-Core E2160 (1.80GHz/1MB) x1CPU	シリアル ATA	320GB 3RAID5 (*3) シリアル ATA :7200r/min	2GB 1GB x2:ECC DDR2 SDRAM:667MHz	CD-ROM (24倍速)	GQLT10BG-A1332N1	¥529,200 (税抜)¥504,000	¥2,896 (税抜)¥2,758	¥2,170 (税抜)¥2,067
						GQLT10BG-A1232N1	¥378,000 (税抜)¥360,000	¥1,890 (税抜)¥1,800	¥1,418 (税抜)¥1,350
						GQLT10BG-A1NNNN1	¥318,150 (税抜)¥303,000	¥1,339 (税抜)¥1,275	¥1,006 (税抜)¥958

HA8000/TS10 (TS10 BG) RAID (シリアルATA) おまかせ安心モデル (3年) / タワータイプ
[OSなしモデル]

モデル	プロセッサ	ディスクレイアウト	内蔵 RAID	メモリー	CD-ROM/DVD-ROM	セット形名	希望小売価格	保守料(月額)	
								維持保守	出張修理
OSなしモデル	Xeon X3230 (2.66GHz/2x4MB) x1CPU	シリアル ATA	選択 (*2)(*3)	選択 (*1)	選択 (*4)	GQAT10BG-A3NNNN0	完売しました。		
						GQAT10BG-A2NNNN0	¥360,150 (税抜)¥343,000	¥1,759 (税抜)¥1,675	¥1,321 (税抜)¥1,258
						GQAT10BG-A1NNNN0	¥297,150 (税抜)¥283,000	¥1,339 (税抜)¥1,275	¥1,006 (税抜)¥958

各モデル共通仕様	標準搭載品	3.5 型7000rpm ディスクドライブ (1.44MB/720KB), 1000BASE-Tx1
	標準添付品	キーボード (109キー), マウス (有線/光学), JP1/ServerConductor/Agent (Windows)

*1: メモリーボードは、搭載必須製品です。したがって、必要なメモリーボード(純正品)を選択の上、購入願います。
 *2: 内蔵ハードディスクは、搭載必須製品です。したがって、必要な内蔵ハードディスク(純正品)を選択の上、購入願います。
 *3: 標準のRAIDレベルは、RAID5です。RAIDレベル0, 1, 6, 10, JBODを選択の場合、別途RAID設定サービス(SD-41A1-N10G)を購入願います。
 *4: CD-ROM/DVD-ROM/DVD-RAMは、搭載必須製品です。したがって、必要なデバイスを選択の上、購入願います。
 *5: CD-ROM/DVD-ROMは、搭載必須製品です。必要なデバイスを選択の上、購入願います。
 *20: Windows Server 2003 x64 Editions 環境には、制限事項がありますので「7.システム構成上の注意事項」7.1 OS情報「Windows Server 2003 x64 Editions プレインストールモデルの制限事項」を参照願います。

<システム装置および内蔵オプション編>

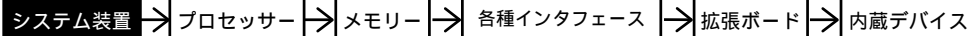

<外付けオプション編>へ

・ディスプレイ装置、・スイッチングHUB、・外付け装置、
・無停電電源装置<タワータイプ用>等

<ラックキャビネット編>へ

・ラックオプション品
・無停電電源装置<ラックタイプ>

HA8000/TS10 (TS10 CG) RAID1 (シリアルATA) おまかせ安心モデル (3年) / タワータイプ
[Windows Server 2003 R2, Standard x64 Edition 日本語版 (SP2) (5CAL 付き) プレインストールモデル] (*20)

モデル	プロセッサ	ディスプレイ コントローラ	内蔵 RAID	メモリー	CD-ROM/DVD-ROM DVD-RAM	セット形名	希望小売価格	保守料(月額)	
								維持保守	出張修理
Windows Server 2003 R2, Standard x64 Edition 日本語版 (SP2) (5CAL 付き) プレインストールモデル	Xeon X3230 (2.66GHz/2x4MB) ×1CPU	シリアル ATA 2チャネル	選択 (*2)(*6)	選択 (*1)	選択 (*5)	GQLT10CG-A3NNNN2	完売しました。		
	Xeon 3075 (2.66GHz/4MB) ×1CPU					GQLT10CG-A2NNNN2	¥318,150 (税抜)¥303,000	¥1,278 (税抜)¥1,217	¥963 (税抜)¥917
	Pentium Dual-Core E2160(1.80GHz/1MB) ×1CPU					GQLT10CG-A1NNNN2	¥286,650 (税抜)¥273,000	¥1,068 (税抜)¥1,017	¥805 (税抜)¥767

HA8000/TS10 (TS10 CG) RAID1 (シリアルATA) おまかせ安心モデル (3年) / タワータイプ
[Windows Server 2003 R2, Standard Edition 日本語版 (SP2) (5CAL 付き) プレインストールモデル]

モデル	プロセッサ	ディスプレイ コントローラ	内蔵 RAID	メモリー	CD-ROM/DVD-ROM DVD-RAM	セット形名	希望小売価格	保守料(月額)	
								維持保守	出張修理
Windows Server 2003 R2, Standard Edition 日本語版 (SP2) (5CAL 付き) プレインストールモデル	Xeon X3230 (2.66GHz/2x4MB) ×1CPU	シリアル ATA 2チャネル	160GB ALI 160GB × 2: RAID1 (*6) シリアル ATA : 7200r/min	1GB 512MB × 2: ECC DDR2 SDRAM: 667MHz	CD-ROM (24倍速)	GQLT10CG-A3222N1	完売しました。		
			選択 (*2)(*6)	選択 (*1)	選択 (*4)	GQLT10CG-A3NNNN1			
	Xeon 3075 (2.66GHz/4MB) ×1CPU		160GB ALI 160GB × 2: RAID1 (*6) シリアル ATA : 7200r/min	1GB 512MB × 2: ECC DDR2 SDRAM: 667MHz	CD-ROM (24倍速)	GQLT10CG-A2222N1	¥408,450 (税抜)¥389,000	¥1,890 (税抜)¥1,800	¥1,418 (税抜)¥1,350
			選択 (*2)(*6)	選択 (*1)	選択 (*4)	GQLT10CG-A2NNNN1	¥318,150 (税抜)¥303,000	¥1,278 (税抜)¥1,217	¥963 (税抜)¥917
	Pentium Dual-Core E2160(1.80GHz/1MB) ×1CPU		160GB ALI 160GB × 2: RAID1 (*6) シリアル ATA : 7200r/min	1GB 512MB × 2: ECC DDR2 SDRAM: 667MHz	CD-ROM (24倍速)	GQLT10CG-A1222N1	¥324,450 (税抜)¥309,000	¥1,470 (税抜)¥1,400	¥1,103 (税抜)¥1,050
			選択 (*2)(*6)	選択 (*1)	選択 (*4)	GQLT10CG-A1NNNN1	¥286,650 (税抜)¥273,000	¥1,068 (税抜)¥1,017	¥805 (税抜)¥767

HA8000/TS10 (TS10 CG) RAID1 (シリアルATA) おまかせ安心モデル (3年) / タワータイプ
[OSなしモデル]

モデル	プロセッサ	ディスプレイ コントローラ	内蔵 RAID	メモリー	CD-ROM/DVD-ROM DVD-RAM	セット形名	希望小売価格	保守料(月額)	
								維持保守	出張修理
OSなしモデル	Xeon X3230 (2.66GHz/2x4MB) ×1CPU	シリアル ATA 2チャネル	選択 (*2)(*6)	選択 (*1)	選択 (*4)	GQAT10CG-A3NNNN0	完売しました。		
	Xeon 3075 (2.66GHz/4MB) ×1CPU					GQAT10CG-A2NNNN0	¥297,150 (税抜)¥283,000	¥1,278 (税抜)¥1,217	¥963 (税抜)¥917
	Pentium Dual-Core E2160(1.80GHz/1MB) ×1CPU					GQAT10CG-A1NNNN0	¥265,650 (税抜)¥253,000	¥1,068 (税抜)¥1,017	¥805 (税抜)¥767

各モデル共通仕様	標準搭載品	3.5型フロッピーディスクドライブ (1.44MB/720KB), 1000BASE-Tx1
	標準添付品	キーボード (109キー), マウス (有線), JP1/ServerConductor/Agent (Windows)

*1: メモリーボードは、搭載必須製品です。したがって、必要なメモリーボード(純正品)を選択の上、購入願います。
 *2: 内蔵ハードディスクは、搭載必須製品です。したがって、必要な内蔵ハードディスク(純正品)を選択の上、購入願います。
 *4: CD-ROM/DVD-ROM/DVD-RAMは、搭載必須製品です。したがって、必要なデバイスを選択の上、購入願います。
 *5: CD-ROM/DVD-ROMは、搭載必須製品です。必要なデバイスを選択の上、購入願います。
 *6: 標準のRAIDレベルは、RAID1です。RAIDレベル0を選択の場合、別途RAID設定サービス(SD-41A1-N10G)を購入願います。
 *20: Windows Server 2003 x64 Editions 環境には、制限事項がありますので「7.システム構成上の注意事項」「7.1 OS情報」「Windows Server 2003 x64 Editions プレインストールモデルの制限事項」を参照願います。

<システム装置および内蔵オプション編>

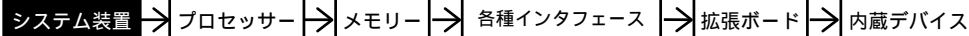

<外付けオプション編>へ

・ディスプレイ装置、・スイッチングHUB、・外付け装置、
・無停電電源装置<タワータイプ用>等

<ラックキャビネット編>へ

・ラックオプション品
・無停電電源装置<ラックタイプ>

HA8000/TS10 (TS10 DG) ディスク (シリアルATA) おまかせ安心モデル (3年) / タワータイプ
[Windows Server 2003 R2, Standard x64 Edition 日本語版 (SP2) (5CAL 付き) プレインストールモデル] (*20)

モデル	プロセッサ	ディスク コントローラ	HDD	メモリー	CD-ROM/DVD-ROM	セット形名	希望小売価格	保守料(月額)	
								維持保守	出張修理
Windows Server 2003 R2, Standard x64 Edition 日本語版 (SP2) (5CAL 付き) プレインストールモデル	Xeon X3230 (2.66GHz/2x4MB) ×1CPU	シリアル ATA	選択 (*2)	選択 (*1)	選択 (*5)	GQLT10DG-A3NNNN2	完売しました。		
	Xeon 3075 (2.66GHz/4MB) ×1CPU					GQLT10DG-A2NNNN2	¥278,250 (税抜)¥265,000	¥1,085 (税抜)¥1,033	¥814 (税抜)¥775
	Pentium Dual-Core E2160(1.80GHz/1MB) ×1CPU					GQLT10DG-A1NNNN2	¥262,500 (税抜)¥250,000	¥980 (税抜)¥933	¥735 (税抜)¥700

HA8000/TS10 (TS10 DG) ディスク (シリアルATA) おまかせ安心モデル (3年) / タワータイプ
[Windows Server 2003 R2, Standard Edition 日本語版 (SP2) (5CAL 付き) プレインストールモデル]

モデル	プロセッサ	ディスク コントローラ	HDD	メモリー	CD-ROM/DVD-ROM DVD-RAM	セット形名	希望小売価格	保守料(月額)	
								維持保守	出張修理
Windows Server 2003 R2, Standard Edition 日本語版 (SP2) (5CAL 付き) プレインストールモデル	Xeon X3230 (2.66GHz/2x4MB) ×1CPU	シリアル ATA	160GB シリアル ATA :7200r/min	1GB 512MB × 2: ECC DDR2 SDRAM:667MHz	CD-ROM (24倍速)	GQLT10DG-A3212N1	完売しました。		
			選択 (*2)	選択 (*1)	選択 (*4)	GQLT10DG-A3NNNN1			
	160GB シリアル ATA :7200r/min		1GB 512MB × 2: ECC DDR2 SDRAM:667MHz	CD-ROM (24倍速)	GQLT10DG-A2212N1	¥347,550 (税抜)¥331,000	¥1,549 (税抜)¥1,475	¥1,163 (税抜)¥1,108	
	選択 (*2)		選択 (*1)	選択 (*4)	GQLT10DG-A2NNNN1	¥278,250 (税抜)¥265,000	¥1,085 (税抜)¥1,033	¥814 (税抜)¥775	
	160GB シリアル ATA :7200r/min		1GB 512MB × 2: ECC DDR2 SDRAM:667MHz	CD-ROM (24倍速)	GQLT10DG-A1212N1	¥279,300 (税抜)¥266,000	¥1,234 (税抜)¥1,175	¥927 (税抜)¥883	
	選択 (*2)		選択 (*1)	選択 (*4)	GQLT10DG-A1NNNN1	¥262,500 (税抜)¥250,000	¥980 (税抜)¥933	¥735 (税抜)¥700	

HA8000/TS10 (TS10 DG) ディスク (シリアルATA) おまかせ安心モデル (3年) / タワータイプ
[OSなしモデル]

モデル	プロセッサ	ディスク コントローラ	HDD	メモリー	CD-ROM/DVD-ROM DVD-RAM	セット形名	希望小売価格	保守料(月額)	
								維持保守	出張修理
OSなしモデル	Xeon X3230 (2.66GHz/2x4MB) ×1CPU	シリアル ATA	選択 (*2)	選択 (*1)	選択 (*4)	GQAT10DG-A3NNNN0	完売しました。		
	Xeon 3075 (2.66GHz/4MB) ×1CPU					GQAT10DG-A2NNNN0	¥257,250 (税抜)¥245,000	¥1,085 (税抜)¥1,033	¥814 (税抜)¥775
	Pentium Dual-Core E2160(1.80GHz/1MB) ×1CPU					GQAT10DG-A1NNNN0	¥241,500 (税抜)¥230,000	¥980 (税抜)¥933	¥735 (税抜)¥700

各モデル共通仕様	標準搭載品	3.5 型ハードディスクドライブ (1.44MB/720KB), 1000BASE-Tx1
	標準添付品	キーボード (109キー), マウス (有線), JP1/ServerConductor/Agent (Windows)

*1: メモリーボードは、搭載必須製品です。したがって、必要なメモリーボード(純正品)を選択の上、購入願います。

*2: 内蔵ハードディスクは、搭載必須製品です。したがって、必要な内蔵ハードディスク(純正品)を選択の上、購入願います。

*4: CD-ROM/DVD-ROM/DVD-RAM は、搭載必須製品です。したがって、必要なデバイスを選択の上、購入願います。

*5: CD-ROM/DVD-ROM は、搭載必須製品です。必要なデバイスを選択の上、購入願います。

*20: Windows Server 2003 x64 Editions 環境には、制限事項がありますので「7. システム構成上の注意事項」「7.1 OS 情報」「Windows Server 2003 x64 Editions プレインストールモデルの制限事項」を参照願います。

<システム装置および内蔵オプション編>

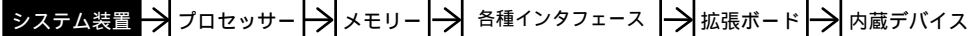

<外付けオプション編>へ

・ディスプレイ装置、・スイッチングHUB、・外付け装置、
・無停電電源装置<タワータイプ用>等

<ラックキャビネット編>へ

・ラックオプション品
・無停電電源装置<ラックタイプ>

システム装置 [標準モデル] セットモデル/カスタムモデル

HA8000/TS10 (TS10 AG) RAID (SAS) モデル/タワータイプ

[Windows Server 2003 R2, Standard x64 Edition 日本語版 (SP2) (5CAL 付き) ブレインストールモデル] (*20)

モデル	プロセッサ	ディスクレイアウト	内蔵 RAID	メモリー	CD-ROM/DVD-ROM	セット形名	希望小売価格	保守料(月額)	
								維持保守	出張修理
Windows Server 2003 R2, Standard x64 Edition 日本語版 (SP2) (5CAL 付き) ブレインストールモデル	Xeon X3230 (2.66GHz/2x4MB) x1CPU	SAS	選択 (*2)(*3)	選択 (*1)	選択 (*5)	GQLT10AG-13NNNN2	完売しました。		
	Xeon 3075 (2.66GHz/4MB) x1CPU					GQLT10AG-12NNNN2	¥408,450 (税抜)¥389,000	¥2,275 (税抜)¥2,167	¥1,706 (税抜)¥1,625
	Pentium Dual-Core E2160(1.80GHz/1MB) x1CPU					GQLT10AG-11NNNN2	¥355,950 (税抜)¥339,000	¥2,065 (税抜)¥1,967	¥1,549 (税抜)¥1,475

HA8000/TS10 (TS10 AG) RAID (SAS) モデル/タワータイプ

[Windows Server 2003 R2, Standard Edition 日本語版 (SP2) (5CAL 付き) ブレインストールモデル]

モデル	プロセッサ	ディスクレイアウト	内蔵 RAID	メモリー	CD-ROM/DVD-ROM	DVD-RAM	セット形名	希望小売価格	保守料(月額)	
									維持保守	出張修理
Windows Server 2003 R2, Standard Edition 日本語版 (SP2) (5CAL 付き) ブレインストールモデル	Xeon X3230 (2.66GHz/2x4MB) x1CPU	SAS	292GB 73GB x 3: RAID5 (*3) SAS:15000r/min	2GB 1GB x 2: ECC DDR2 SDRAM:667MHz 1GB 512MB x 2: ECC DDR2 SDRAM:667MHz	CD-ROM (24 倍速)	GQLT10AG-133B2N1	完売しました。			
							GQLT10AG-132B2N1	完売しました。		
							GQLT10AG-133A2N1			
							GQLT10AG-132A2N1			
							GQLT10AG-13NNNN1			
							GQLT10AG-133B2N1		¥667,800 (税抜)¥636,000	¥4,016 (税抜)¥3,825
	Xeon 3075 (2.66GHz/4MB) x1CPU	SAS	146GB 73GB x 3: RAID5 (*3) SAS:15000r/min	2GB 1GB x 2: ECC DDR2 SDRAM:667MHz 1GB 512MB x 2: ECC DDR2 SDRAM:667MHz	CD-ROM (24 倍速)	GQLT10AG-122B2N1	¥521,850 (税抜)¥497,000	¥3,045 (税抜)¥2,900	¥2,284 (税抜)¥2,175	
							GQLT10AG-123A2N1	¥573,300 (税抜)¥546,000	¥3,386 (税抜)¥3,225	¥2,538 (税抜)¥2,417
							GQLT10AG-122A2N1	¥427,350 (税抜)¥407,000	¥2,415 (税抜)¥2,300	¥1,811 (税抜)¥1,725
							GQLT10AG-12NNNN1	¥408,450 (税抜)¥389,000	¥2,275 (税抜)¥2,167	¥1,706 (税抜)¥1,625
							GQLT10AG-113B2N1	¥599,550 (税抜)¥571,000	¥3,701 (税抜)¥3,525	¥2,774 (税抜)¥2,642
							GQLT10AG-112B2N1	¥453,600 (税抜)¥432,000	¥2,730 (税抜)¥2,600	¥2,048 (税抜)¥1,950
Pentium Dual-Core E2160(1.80GHz/1MB) x1CPU	SAS	146GB 73GB x 3: RAID5 (*3) SAS:15000r/min	2GB 1GB x 2: ECC DDR2 SDRAM:667MHz 1GB 512MB x 2: ECC DDR2 SDRAM:667MHz	CD-ROM (24 倍速)	GQLT10AG-113A2N1	¥505,050 (税抜)¥481,000	¥3,071 (税抜)¥2,925	¥2,302 (税抜)¥2,192		
						GQLT10AG-112A2N1	¥359,100 (税抜)¥342,000	¥2,100 (税抜)¥2,000	¥1,575 (税抜)¥1,500	
						GQLT10AG-11NNNN1	¥355,950 (税抜)¥339,000	¥2,065 (税抜)¥1,967	¥1,549 (税抜)¥1,475	
						GQLT10AG-11NNNN1	¥355,950 (税抜)¥339,000	¥2,065 (税抜)¥1,967	¥1,549 (税抜)¥1,475	

HA8000/TS10 (TS10 AG) RAID (SAS) モデル/タワータイプ

[OSなしモデル]

モデル	プロセッサ	ディスクレイアウト	内蔵 RAID	メモリー	CD-ROM/DVD-ROM	DVD-RAM	セット形名	希望小売価格	保守料(月額)	
									維持保守	出張修理
OSなしモデル	Xeon X3230 (2.66GHz/2x4MB) x1CPU	SAS	選択 (*2)(*3)	選択 (*1)	選択 (*4)	GQAT10AG-13NNNN0	完売しました。			
	Xeon 3075 (2.66GHz/4MB) x1CPU						GQAT10AG-12NNNN0	¥387,450 (税抜)¥369,000	¥2,275 (税抜)¥2,167	¥1,706 (税抜)¥1,625
	Pentium Dual-Core E2160(1.80GHz/1MB) x1CPU						GQAT10AG-11NNNN0	¥334,950 (税抜)¥319,000	¥2,065 (税抜)¥1,967	¥1,549 (税抜)¥1,475

各モデル共通仕様	標準搭載品	3.5 型70ピン ディスクドライブ (1.44MB/720KB), 1000BASE-Tx1
	標準添付品	キーボード (109キー), マウス (有線), JP1/ServerConductor/Agent (Windows)

*1: メモリーボードは、搭載必須製品です。したがって、必要なメモリーボード(純正品)を選択の上、購入願います。
 *2: 内蔵ハードディスクは、搭載必須製品です。したがって、必要な内蔵ハードディスク(純正品)を選択の上、購入願います。
 *3: 標準の RAID レベルは、RAID5 です。RAID5 レベル 0, 1, 6, 10, JBOD を選択の場合、別途 RAID 設定サービス (SD-41A1-N10G) を購入願います。
 *4: CD-ROM/DVD-ROM/DVD-RAM は、搭載必須製品です。したがって、必要なデバイスを選択の上、購入願います。
 *5: CD-ROM/DVD-ROM は、搭載必須製品です。必要なデバイスを選択の上、購入願います。
 *20: Windows Server 2003 x64 Editions 環境には、制限事項がありますので「7.システム構成上の注意事項」7.1 OS 情報「Windows Server 2003 x64 Editions ブレインストールモデルの制限事項」を参照願います。

<システム装置および内蔵オプション編>

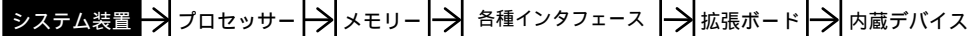

<外付けオプション編>へ

・ディスプレイ装置、・スイッチングHUB、・外付け装置、
・無停電電源装置<タワータイプ用>等

<ラックキャビネット編>へ

・ラックオプション品
・無停電電源装置<ラックタイプ>

HA8000/TS10 (TS10 BG) RAID (シリアルATA) モデル/タワータイプ
[Windows Server 2003 R2, Standard x64 Edition 日本語版 (SP2) (5CAL 付き) プレインストールモデル] (*20)

モデル	プロセッサ	ディスクレイアウト	内蔵 RAID	メモリー	CD-ROM/DVD-ROM	セット形名	希望小売価格	保守料(月額)	
								維持保守	出張修理
Windows Server 2003 R2, Standard x64 Edition 日本語版 (SP2) (5CAL 付き) プレインストールモデル	Xeon X3230 (2.66GHz/2x4MB) ×1CPU	シリアル ATA	選択 (*2)(*3)	選択 (*1)	選択 (*5)	GQLT10BG-13NNNN2	完売しました。		
	Xeon 3075 (2.66GHz/4MB) ×1CPU					GQLT10BG-12NNNN2	¥330,750 (税抜)¥315,000	¥1,759 (税抜)¥1,675	¥1,321 (税抜)¥1,258
	Pentium Dual-Core E2160 (1.80GHz/1MB) ×1CPU					GQLT10BG-11NNNN2	¥267,750 (税抜)¥255,000	¥1,339 (税抜)¥1,275	¥1,006 (税抜)¥958

HA8000/TS10 (TS10 BG) RAID (シリアルATA) モデル/タワータイプ
[Windows Server 2003 R2, Standard Edition 日本語版 (SP2) (5CAL 付き) プレインストールモデル]

モデル	プロセッサ	ディスクレイアウト	内蔵 RAID	メモリー	CD-ROM/DVD-ROM	DVD-RAM	セット形名	希望小売価格	保守料(月額)	
									維持保守	出張修理
Windows Server 2003 R2, Standard Edition 日本語版 (SP2) (5CAL 付き) プレインストールモデル	Xeon X3230 (2.66GHz/2x4MB) ×1CPU	シリアル ATA	320GB トレイ 160GB × 3: RAID5 (*3) シリアル ATA : 7200r/min	2GB 1GB × 2: ECC DDR2 SDRAM: 667MHz 1GB 512MB × 2: ECC DDR2 SDRAM: 667MHz	CD-ROM (24倍速)	GQLT10BG-13332N1	完売しました。			
						GQLT10BG-13232N1	完売しました。			
						GQLT10BG-13NNNN1	完売しました。			
						GQLT10BG-12332N1	¥562,800 (税抜)¥536,000	¥3,316 (税抜)¥3,158	¥2,485 (税抜)¥2,367	
						GQLT10BG-12232N1	¥411,600 (税抜)¥392,000	¥2,310 (税抜)¥2,200	¥1,733 (税抜)¥1,650	
						GQLT10BG-12NNNN1	¥330,750 (税抜)¥315,000	¥1,759 (税抜)¥1,675	¥1,321 (税抜)¥1,258	
	Pentium Dual-Core E2160 (1.80GHz/1MB) ×1CPU	シリアル ATA	320GB トレイ 160GB × 3: RAID5 (*3) シリアル ATA : 7200r/min	2GB 1GB × 2: ECC DDR2 SDRAM: 667MHz 1GB 512MB × 2: ECC DDR2 SDRAM: 667MHz	CD-ROM (24倍速)	GQLT10BG-11332N1	¥478,800 (税抜)¥456,000	¥2,896 (税抜)¥2,758	¥2,170 (税抜)¥2,067	
						GQLT10BG-11232N1	¥327,600 (税抜)¥312,000	¥1,890 (税抜)¥1,800	¥1,418 (税抜)¥1,350	
						GQLT10BG-11NNNN1	¥267,750 (税抜)¥255,000	¥1,339 (税抜)¥1,275	¥1,006 (税抜)¥958	

HA8000/TS10 (TS10 BG) RAID (シリアルATA) モデル/タワータイプ
[OSなしモデル]

モデル	プロセッサ	ディスクレイアウト	内蔵 RAID	メモリー	CD-ROM/DVD-ROM	DVD-RAM	セット形名	希望小売価格	保守料(月額)	
									維持保守	出張修理
OSなしモデル	Xeon X3230 (2.66GHz/2x4MB) ×1CPU	シリアル ATA	選択 (*2)(*3)	選択 (*1)	選択 (*4)	GQAT10BG-13NNNN0	完売しました。			
						GQAT10BG-12NNNN0	¥309,750 (税抜)¥295,000	¥1,759 (税抜)¥1,675	¥1,321 (税抜)¥1,258	
						GQAT10BG-11NNNN0	¥246,750 (税抜)¥235,000	¥1,339 (税抜)¥1,275	¥1,006 (税抜)¥958	

各モデル共通仕様	標準搭載品	3.5 型フロッピーディスクドライブ (1.44MB/720KB), 1000BASE-Tx1
	標準添付品	キーボード (109キー), マウス (有線/無線), JP1/ServerConductor/Agent (Windows)

*1: メモリーボードは、搭載必須製品です。したがって、必要なメモリーボード(純正品)を選択の上、購入願います。
 *2: 内蔵ハードディスクは、搭載必須製品です。したがって、必要な内蔵ハードディスク(純正品)を選択の上、購入願います。
 *3: 標準のRAIDレベルは、RAID5です。RAIDレベル0, 1, 6, 10, JBODを選択の場合、別途RAID設定サービス(SD-41A1-N10G)を購入願います。
 *4: CD-ROM/DVD-ROM/DVD-RAMは、搭載必須製品です。したがって、必要なデバイスを選択の上、購入願います。
 *5: CD-ROM/DVD-ROMは、搭載必須製品です。必要なデバイスを選択の上、購入願います。
 *20: Windows Server 2003 x64 Editions 環境には、制限事項がありますので「7.システム構成上の注意事項」7.1 OS情報「Windows Server 2003 x64 Editions プレインストールモデルの制限事項」を参照願います。

<システム装置および内蔵オプション編>

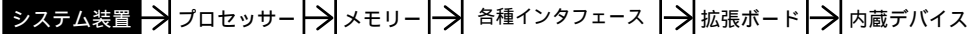

<外付けオプション編>へ

・ディスプレイ装置, ・スイッチングHUB, ・外付け装置,
・無停電電源装置<タワータイプ用>等

<ラックキャビネット編>へ

・ラックオプション品
・無停電電源装置<ラックタイプ>

HA8000/TS10 (TS10 CG) RAID1 (シリアルATA) モデル/タワータイプ
[Windows Server 2003 R2, Standard x64 Edition 日本語版 (SP2) (5CAL 付き) プレインストールモデル] (*20)

モデル	プロセッサ	ディスプレイ コントローラ	内蔵 RAID	メモリー	CD-ROM/DVD-ROM DVD-RAM	セット形名	希望小売価格	保守料(月額)	
								維持保守	出張修理
Windows Server 2003 R2, Standard x64 Edition 日本語版 (SP2) (5CAL 付き) プレインストールモデル	Xeon X3230 (2.66GHz/2x4MB) ×1CPU	シリアル ATA 2チャネル	選択 (*2)(*6)	選択 (*1)	選択 (*5)	GQLT10CG-13NNNN2	完売しました。		
	Xeon 3075 (2.66GHz/4MB) ×1CPU					GQLT10CG-12NNNN2	¥267,750 (税抜)¥255,000	¥1,278 (税抜)¥1,217	¥963 (税抜)¥917
	Pentium Dual-Core E2160(1.80GHz/1MB) ×1CPU					GQLT10CG-11NNNN2	¥236,250 (税抜)¥225,000	¥1,068 (税抜)¥1,017	¥805 (税抜)¥767

HA8000/TS10 (TS10 CG) RAID1 (シリアルATA) モデル/タワータイプ
[Windows Server 2003 R2, Standard Edition 日本語版 (SP2) (5CAL 付き) プレインストールモデル]

モデル	プロセッサ	ディスプレイ コントローラ	内蔵 RAID	メモリー	CD-ROM/DVD-ROM DVD-RAM	セット形名	希望小売価格	保守料(月額)	
								維持保守	出張修理
Windows Server 2003 R2, Standard Edition 日本語版 (SP2) (5CAL 付き) プレインストールモデル	Xeon X3230 (2.66GHz/2x4MB) ×1CPU	シリアル ATA 2チャネル	160GB フレイ 160GB × 2: RAID1 (*6) シリアル ATA : 7200r/min	1GB 512MB × 2: ECC DDR2 SDRAM: 667MHz	CD-ROM (24倍速)	GQLT10CG-13222N1	完売しました。		
			選択 (*2)(*6)	選択 (*1)	選択 (*4)	GQLT10CG-13NNNN1			
	Xeon 3075 (2.66GHz/4MB) ×1CPU		160GB フレイ 160GB × 2: RAID1 (*6) シリアル ATA : 7200r/min	1GB 512MB × 2: ECC DDR2 SDRAM: 667MHz	CD-ROM (24倍速)	GQLT10CG-12222N1	¥358,050 (税抜)¥341,000	¥1,890 (税抜)¥1,800	¥1,418 (税抜)¥1,350
			選択 (*2)(*6)	選択 (*1)	選択 (*4)	GQLT10CG-12NNNN1	¥267,750 (税抜)¥255,000	¥1,278 (税抜)¥1,217	¥963 (税抜)¥917
	Pentium Dual-Core E2160(1.80GHz/1MB) ×1CPU		160GB フレイ 160GB × 2: RAID1 (*6) シリアル ATA : 7200r/min	1GB 512MB × 2: ECC DDR2 SDRAM: 667MHz	CD-ROM (24倍速)	GQLT10CG-11222N1	¥274,050 (税抜)¥261,000	¥1,470 (税抜)¥1,400	¥1,103 (税抜)¥1,050
			選択 (*2)(*6)	選択 (*1)	選択 (*4)	GQLT10CG-11NNNN1	¥236,250 (税抜)¥225,000	¥1,068 (税抜)¥1,017	¥805 (税抜)¥767

HA8000/TS10 (TS10 CG) RAID1 (シリアルATA) モデル/タワータイプ
[OSなしモデル]

モデル	プロセッサ	ディスプレイ コントローラ	内蔵 RAID	メモリー	CD-ROM/DVD-ROM DVD-RAM	セット形名	希望小売価格	保守料(月額)	
								維持保守	出張修理
OSなしモデル	Xeon X3230 (2.66GHz/2x4MB) ×1CPU	シリアル ATA 2チャネル	選択 (*2)(*6)	選択 (*1)	選択 (*4)	GQAT10CG-13NNNN0	完売しました。		
	Xeon 3075 (2.66GHz/4MB) ×1CPU					GQAT10CG-12NNNN0	¥246,750 (税抜)¥235,000	¥1,278 (税抜)¥1,217	¥963 (税抜)¥917
	Pentium Dual-Core E2160(1.80GHz/1MB) ×1CPU					GQAT10CG-11NNNN0	¥215,250 (税抜)¥205,000	¥1,068 (税抜)¥1,017	¥805 (税抜)¥767

各モデル共通仕様	標準搭載品	3.5型フロッピーディスクドライブ (1.44MB/720KB), 1000BASE-Tx1
	標準添付品	キーボード (109キー), マウス (有線/無線), JP1/ServerConductor/Agent (Windows)

*1: メモリーボードは、搭載必須製品です。したがって、必要なメモリーボード(純正品)を選択の上、購入願います。
 *2: 内蔵ハードディスクは、搭載必須製品です。したがって、必要な内蔵ハードディスク(純正品)を選択の上、購入願います。
 *4: CD-ROM/DVD-ROM/DVD-RAM は、搭載必須製品です。したがって、必要なデバイスを選択の上、購入願います。
 *5: CD-ROM/DVD-ROM は、搭載必須製品です。必要なデバイスを選択の上、購入願います。
 *6: 標準の RAID レベルは、RAID1 です。RAID レベルを選択した場合、別途 RAID 設定サービス (SD-41A1-N10G) を購入願います。
 *20: Windows Server 2003 x64 Editions 環境には、制限事項がありますので「7.システム構成上の注意事項」「7.1 OS 情報」「Windows Server 2003 x64 Editions プレインストールモデルの制限事項」を参照願います。

<システム装置および内蔵オプション編>

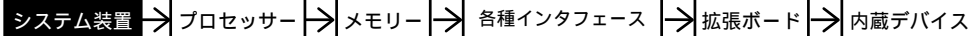

<外付けオプション編>へ

・ディスプレイ装置、・スイッチングHUB、・外付け装置、
・無停電電源装置<タワータイプ用>等

<ラックキャビネット編>へ

・ラックオプション品
・無停電電源装置<ラックタイプ>

HA8000/TS10 (TS10 DG) ディスク (シリアルATA) モデル/タワータイプ
[Windows Server 2003 R2, Standard x64 Edition 日本語版 (SP2) (5CAL 付き) プレインストールモデル] (*20)

モデル	プロセッサ	ディスク コントローラ	HDD	メモリー	CD-ROM/DVD-ROM	セット形名	希望小売価格	保守料(月額)	
								維持保守	出張修理
Windows Server 2003 R2, Standard x64 Edition 日本語版 (SP2) (5CAL 付き) プレインストールモデル	Xeon X3230 (2.66GHz/2x4MB) ×1CPU	シリアル ATA	選択 (*2)	選択 (*1)	選択 (*5)	GQLT10DG-13N9NN2	完売しました。		
	Xeon 3075 (2.66GHz/4MB) ×1CPU					GQLT10DG-12N9NN2	¥227,850 (税抜)¥217,000	¥1,085 (税抜)¥1,033	¥814 (税抜)¥775
	Pentium Dual-Core E2160(1.80GHz/1MB) ×1CPU					GQLT10DG-11N9NN2	¥212,100 (税抜)¥202,000	¥980 (税抜)¥933	¥735 (税抜)¥700

HA8000/TS10 (TS10 DG) ディスク (シリアルATA) モデル/タワータイプ
[Windows Server 2003 R2, Standard Edition 日本語版 (SP2) (5CAL 付き) プレインストールモデル]

モデル	プロセッサ	ディスク コントローラ	HDD	メモリー	CD-ROM/DVD-ROM DVD-RAM	セット形名	希望小売価格	保守料(月額)	
								維持保守	出張修理
Windows Server 2003 R2, Standard Edition 日本語版 (SP2) (5CAL 付き) プレインストールモデル	Xeon X3230 (2.66GHz/2x4MB) ×1CPU	シリアル ATA	160GB シリアル ATA :7200r/min	1GB 512MB×2:ECC DDR2 SDRAM:667MHz	CD-ROM (24倍速)	GQLT10DG-13212N1	完売しました。		
			選択 (*2)	選択 (*1)	選択 (*4)	GQLT10DG-13N9NN1			
	Xeon 3075 (2.66GHz/4MB) ×1CPU		160GB シリアル ATA :7200r/min	1GB 512MB×2:ECC DDR2 SDRAM:667MHz	CD-ROM (24倍速)	GQLT10DG-12212N1	¥297,150 (税抜)¥283,000	¥1,549 (税抜)¥1,475	¥1,163 (税抜)¥1,108
			選択 (*2)	選択 (*1)	選択 (*4)	GQLT10DG-12N9NN1	¥227,850 (税抜)¥217,000	¥1,085 (税抜)¥1,033	¥814 (税抜)¥775
	Pentium Dual-Core E2160(1.80GHz/1MB) ×1CPU		160GB シリアル ATA :7200r/min	1GB 512MB×2:ECC DDR2 SDRAM:667MHz	CD-ROM (24倍速)	GQLT10DG-11212N1	¥228,900 (税抜)¥218,000	¥1,234 (税抜)¥1,175	¥927 (税抜)¥883
			選択 (*2)	選択 (*1)	選択 (*4)	GQLT10DG-11N9NN1	¥212,100 (税抜)¥202,000	¥980 (税抜)¥933	¥735 (税抜)¥700

HA8000/TS10 (TS10 DG) ディスク (シリアルATA) モデル/タワータイプ
[OSなしモデル]

モデル	プロセッサ	ディスク コントローラ	HDD	メモリー	CD-ROM/DVD-ROM DVD-RAM	セット形名	希望小売価格	保守料(月額)	
								維持保守	出張修理
OSなしモデル	Xeon X3230 (2.66GHz/2x4MB) ×1CPU	シリアル ATA	選択 (*2)	選択 (*1)	選択 (*4)	GQAT10DG-13N9NN0	完売しました。		
	Xeon 3075 (2.66GHz/4MB) ×1CPU					GQAT10DG-12N9NN0	¥206,850 (税抜)¥197,000	¥1,085 (税抜)¥1,033	¥814 (税抜)¥775
	Pentium Dual-Core E2160(1.80GHz/1MB) ×1CPU					GQAT10DG-11N9NN0	¥191,100 (税抜)¥182,000	¥980 (税抜)¥933	¥735 (税抜)¥700

各モデル共通仕様	標準搭載品	3.5型7000rpmディスクドライブ (1.44MB/720KB), 1000BASE-Tx1
	標準添付品	キーボード (109キー), マウス (有線), JP1/ServerConductor/Agent (Windows)

*1: メモリーボードは、搭載必須製品です。したがって、必要なメモリーボード(純正品)を選択の上、購入願います。

*2: 内蔵ハードディスクは、搭載必須製品です。したがって、必要な内蔵ハードディスク(純正品)を選択の上、購入願います。

*4: CD-ROM/DVD-ROM/DVD-RAMは、搭載必須製品です。したがって、必要なデバイスを選択の上、購入願います。

*5: CD-ROM/DVD-ROMは、搭載必須製品です。必要なデバイスを選択の上、購入願います。

*20: Windows Server 2003 x64 Editions 環境には、制限事項がありますので「7.システム構成上の注意事項」「7.1 OS情報」「Windows Server 2003 x64 Editions プレインストールモデルの制限事項」を参照願います。

<システム装置および内蔵オプション編>

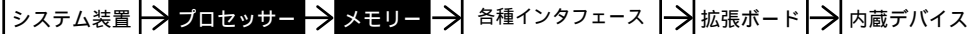

<外付けオプション編>へ

・ディスプレイ装置、・スイッチングHUB、・外付け装置、
・無停電電源装置<タワータイプ用>等

<ラックキャビネット編>へ

・ラックオプション品
・無停電電源装置<ラックタイプ>

・ [加外] はカスタムメイド対象製品です。
・ 表記の価格は、希望小売価格です。

TS10 AG
TS10 BG
TS10 CG
TS10 DG

プロセッサ

HA8000/TS10 にはプロセッサの増設はできません。
又、仕様の異なるプロセッサへの入替えはできません。

プロセッサ-スロット 1



選択



プロセッサ
〔 Pentium Dual-Core E2160 (1.80GHz/L2 キャッシュ 1MB) 〕
(オプション形名なし)
・システム装置に1個標準搭載されます。



プロセッサ
〔 Xeon 3075 (2.66GHz/L2 キャッシュ 4MB) 〕
(オプション形名なし)
・システム装置に1個標準搭載されます。



プロセッサ
〔 Xeon X3230 (2.66GHz/L2 キャッシュ 2x4MB) 〕
(オプション形名なし)
・システム装置に1個標準搭載されます。

システム装置本体 I/F & スロット

- 1 ディスプレイインタフェース
- 2 キーボードインタフェース
- 3 マウスインタフェース
- 4 シリアルインタフェース (COM1)
- 5 シリアルインタフェース (COM2)
- 6 パラレルインタフェース
- 7 SCSI インタフェース
- 8 ネットワークインタフェース
- 9 プロセッサスロット
- 10 メモリスロット
- 11 拡張スロット
- 12 拡張ストレージベイ
- 13 電源スロット
- 14 IDE インタフェース
- 15 FDD インタフェース
- 16 USB インタフェース
- 17 I P M I インタフェース

(凡例) : 同時接続〔搭載〕可
: 選択接続〔搭載〕のみ

メモリー

メモリーは、搭載必須製品です。
したがって、必要なメモリー
ボードを選択の上、購入願います。

メモリー-スロット 1~4

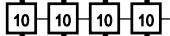

選択



メモリーボード
〔 512MB (512MBx1) : DDR2 SDRAM 〕
(GQ-MJ75122NEX) [加外] ¥25,200 (税込)
(GQ-MJ75122N) ¥25,200 (税込)
・本ボードはメモリスロットを1個使用します。



メモリーボード
〔 1GB (512MBx2) : DDR2 SDRAM 〕
(GQ-MJ701G2NEX) [加外] ¥45,150 (税込)
(GQ-MJ701G2N) ¥45,150 (税込)
・本ボードはメモリスロットを2個使用します。



メモリーボード
〔 2GB (1GBx2) : DDR2 SDRAM 〕
(GQ-MJ702G2NEX) [加外] ¥147,000 (税込)
(GQ-MJ702G2N) ¥147,000 (税込)
・本ボードはメモリスロットを2個使用します。



メモリーボード
〔 4GB (2GBx2) : DDR2 SDRAM 〕
(GQ-MJ704G2NEX) [加外] ¥409,500 (税込)
(GQ-MJ704G2N) ¥409,500 (税込)
・本ボードはメモリスロットを2個使用します。

- メモリー搭載条件表 -

< HA8000 / TS10 AG, BG, CG, DG >

- ・メモリーボードは容量の大きいものから優先搭載します。
- ・2枚セットのメモリーボード (1GB, 2GB, 4GB) 搭載時は、メモリスロット1, 3へ実装します。
(増設時はメモリスロット2, 4へ実装)

【実装条件(搭載順序)】

メモリーボード 容量	メモリスロット			
	1	2	3	4
512MB				
1GB				
2GB				
4GB				

<システム装置および内蔵オプション編>

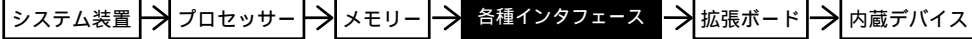

<外付けオプション編>へ

・ディスプレイ装置、・スイッチングHUB、・外付け装置、
・無停電電源装置<タワータイプ用>等

<ラックキャビネット編>へ

・ラックオプション品
・無停電電源装置<ラックタイプ>

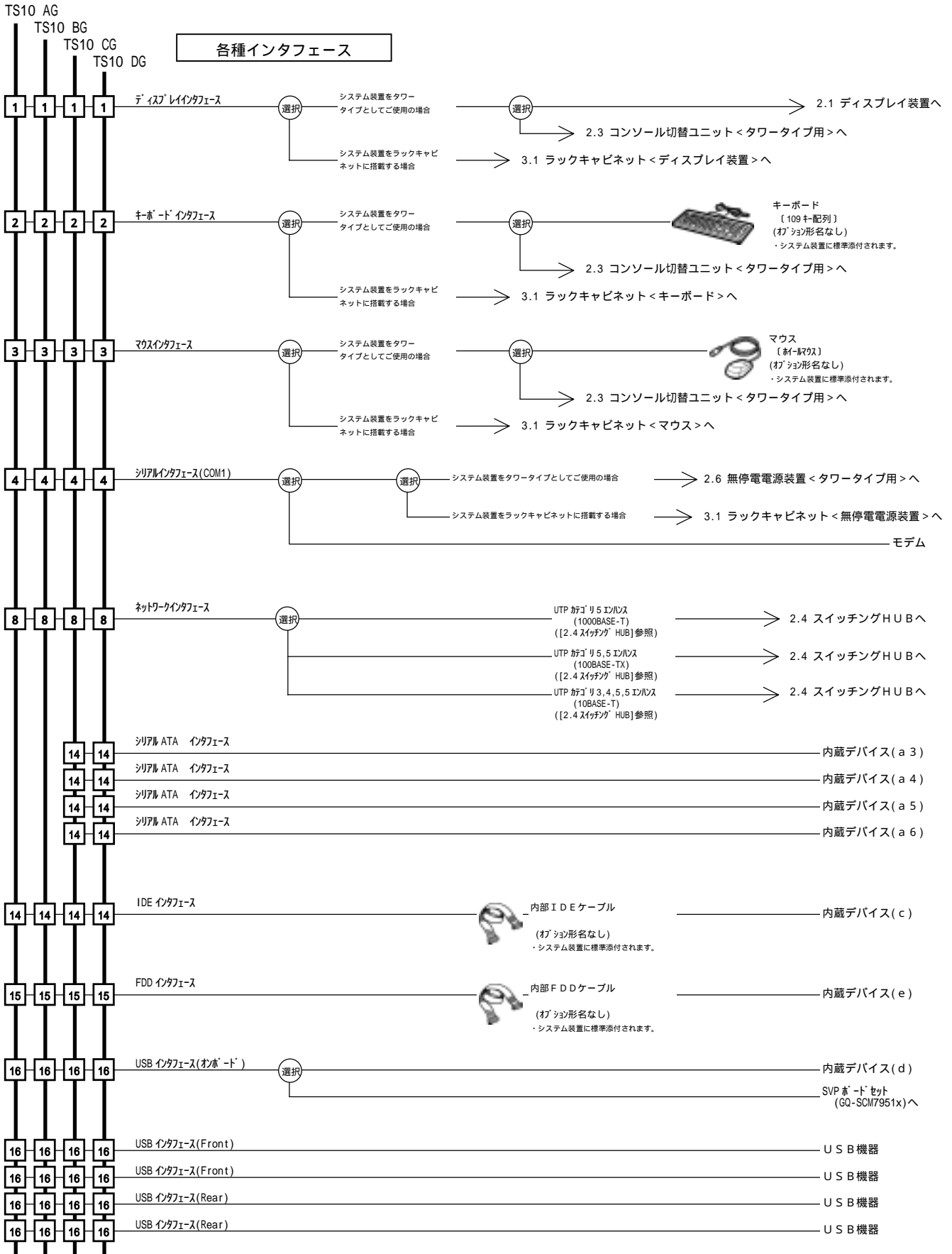

<システム装置および内蔵オプション編>

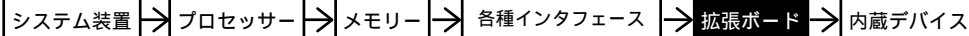

<外付けオプション編>へ

・ディスプレイ装置、・スイッチングHUB、・外付け装置、
・無停電電源装置<タワータイプ用>等

<ラックキャビネット編>へ

・ラックオプション品
・無停電電源装置<ラックタイプ>

・ [カスタム] はカスタムメイド対象製品です。
・ 表記の価格は、希望小売価格です。

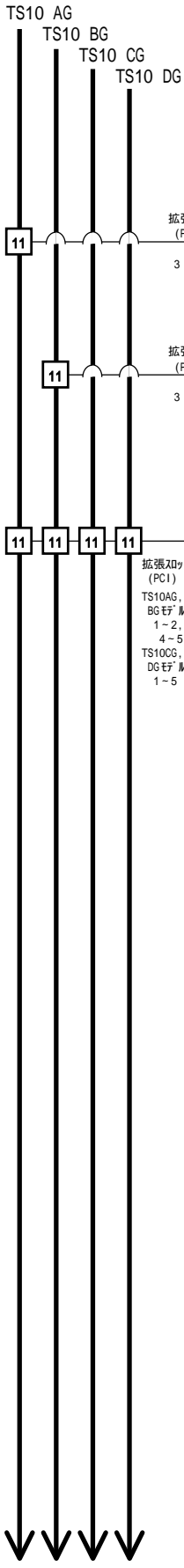

拡張ボード

各拡張ボードは同時選択可能ですが、搭載条件があります。
搭載条件表を合わせてご参照下さい。

拡張スロット (PCI) 3		ディスクアレイコントローラボード 【PCI Express, SAS, 8port】 (オプション形名なし) ・システム装置に標準搭載されます。		内部SASケーブル (オプション形名なし) ・システム装置に標準搭載されます。	内蔵デバイス(a1)
拡張スロット (PCI) 3		ディスクアレイコントローラボード 【PCI Express, SATA, 8port】 (オプション形名なし) ・システム装置に標準搭載されます。		内部SATAケーブル (オプション形名なし) ・システム装置に標準搭載されます。	内蔵デバイス(a2)
拡張スロット (PCI) 11		SCSIボード 【PCI, Ultra320 SCSI】 SCSIボードセット (GQ-SCS7411A00NEX) [カスタム] (GQ-SCS7411A00N) ¥26,250(税込) ¥26,250(税込) ・本セット形名にて購入願います。		SCSIケーブル	内蔵デバイス(b) <div style="border: 1px solid black; padding: 2px; width: fit-content;">システム装置への工場搭載の場合は、接続する内蔵デバイスが必要です。</div>
拡張スロット (PCI) 11		SCSIボード 【PCI Express, Ultra320 SCSI】 SCSIボードセット (GQ-SCS7401A00NEX) [カスタム] (GQ-SCS7401A00N) ¥26,250(税込) ¥26,250(税込) ・本セット形名にて購入願います。		SCSIケーブル	内蔵デバイス(b) <div style="border: 1px solid black; padding: 2px; width: fit-content;">システム装置への工場搭載の場合は、接続する内蔵デバイスが必要です。</div>
拡張スロット (PCI) 11		SCSIボード 【PCI, Ultra320 SCSI】 (GQ-CS7411EX) [カスタム] ¥21,000(税込) (GQ-CS7411) ¥21,000(税込)	選択 	SCSIケーブル (3.0m) (GH-LA7302) ¥12,600(税込)	2.5 外付け装置 (4)バックアップキャビネットへ 2.5 外付け装置 (6)DAT72チェンジャーへ
拡張スロット (PCI) 11		SCSIボード 【PCI Express, Ultra320 SCSI】 (GQ-CS7401EX) [カスタム] ¥21,000(税込) (GQ-CS7401) ¥21,000(税込)	選択 	SCSIケーブル (3.0m) (GH-LA7302) ¥12,600(税込)	2.5 外付け装置 (4)バックアップキャビネットへ 2.5 外付け装置 (6)DAT72チェンジャーへ
拡張スロット (PCI) 11		LANボード 【PCI, 1000BASE-T】 (GQ-CN7542EX) [カスタム] ¥27,300(税込) (GQ-CN7542) ¥27,300(税込)		UTP 5ポート (1000BASE-T) ((2.4スイッチング HUB)参照)	2.4 スwitchングHUBへ
拡張スロット (PCI) 11		LANボード 【PCI, 1000BASE-T, 2Port】 (GQ-CN6552EX) [カスタム] ¥38,850(税込) (GQ-CN6552) ¥38,850(税込)	同時	UTP 5ポート (1000BASE-T) ((2.4スイッチング HUB)参照) UTP 5ポート (1000BASE-T) ((2.4スイッチング HUB)参照)	2.4 スwitchングHUBへ 2.4 スwitchングHUBへ
拡張スロット (PCI) 11		LANボード 【PCI Express, 1000BASE-T】 (GQ-CN7572EX) [カスタム] ¥33,600(税込) (GQ-CN7572) ¥33,600(税込)		UTP 5ポート (1000BASE-T) ((2.4スイッチング HUB)参照)	2.4 スwitchングHUBへ

<システム装置および内蔵オプション編>

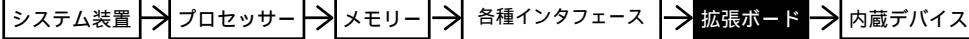

<外付けオプション編>へ

- ・ディスプレイ装置, ・スイッチングHUB, ・外付け装置,
- ・無停電電源装置<タワータイプ用>等

<ラックキャビネット編>へ

- ・ラックオプション品
- ・無停電電源装置<ラックタイプ>

・ [カスタム] はカスタムメイド対象製品です。
 ・ 表記の価格は、希望小売価格です。

TS10 AG
 TS10 BG
 TS10 CG
 TS10 DG

[BMC モジュール[GQ-ES7406EX]未搭載時]

SVPボード (PCI, 100BASE-TX, 電源エント付き) ・ SVPマイクロプログラム

ネットワークインタフェース → UTP 対応 5.5 Mbps (100BASE-TX) ([2.4 スイッチング HUB] 参照) → 2.4 スイッチング HUB へ

SVPボードセット (GQ-SCM79004GONEX) [カスタム] **電源コンセントが1個必要です。** ¥110,250(税込)
 (GQ-SCM79004GON) ¥110,250(税込)

・本セット形名にて購入願います。

[BMC モジュール[GQ-ES7406EX]搭載時]

SVPボード (PCI, 100BASE-TX, 電源エント付き) ・ SVPマイクロプログラム

ネットワークインタフェース → UTP 対応 5.5 Mbps (100BASE-TX) ([2.4 スイッチング HUB] 参照) → 2.4 スイッチング HUB へ

SVPボードセット (GQ-SCM79004HONEX) [カスタム] **電源コンセントが1個必要です。** ¥110,250(税込)
 (GQ-SCM79004HON) ¥110,250(税込)

・本セット形名にて購入願います。

[BMC モジュール[GQ-ES7406EX]未搭載時]

SVPボード (PCI, 100BASE-TX, 電源エント付き) ・ SVPマイクロプログラム

ネットワークインタフェース → UTP 対応 5.5 Mbps (100BASE-TX) ([2.4 スイッチング HUB] 参照) → 2.4 スイッチング HUB へ

リモートコンソール機能 USB インタフェース → オンボード USB インターフェースへ

SVPボードセット (GQ-SCM7951HONEX) [カスタム] **電源コンセントが1個必要です。** ¥210,000(税込)
 (GQ-SCM7951HON) ¥210,000(税込)

・本セット形名にて購入願います。

[BMC モジュール[GQ-ES7406EX]搭載時]

SVPボード (PCI, 100BASE-TX, 電源エント付き) ・ SVPマイクロプログラム

ネットワークインタフェース → UTP 対応 5.5 Mbps (100BASE-TX) ([2.4 スイッチング HUB] 参照) → 2.4 スイッチング HUB へ

リモートコンソール機能 USB インタフェース → オンボード USB インターフェースへ

SVPボードセット (GQ-SCM7951JONEX) [カスタム] **電源コンセントが1個必要です。** ¥210,000(税込)
 (GQ-SCM7951JON) ¥210,000(税込)

・本セット形名にて購入願います。

17 17 17 17 専用2ポート

BMCモジュール (ハード管理モジュール, IPMI1.5 準拠) (GQ-ES7406EX) [カスタム] ¥31,500(税込)

<システム装置および内蔵オプション編>

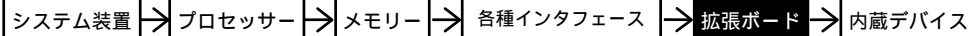

<外付けオプション編>へ

- ・ディスプレイ装置、・スイッチングHUB、・外付け装置、
- ・無停電電源装置<タワータイプ用>等

<ラックキャビネット編>へ

- ・ラックオプション品
- ・無停電電源装置<ラックタイプ>

- 拡張ボード搭載条件表 -

- ・拡張ボードの搭載位置および最大搭載枚数については、下表のとおりです。
- ・SVPボードをご使用の場合、管理用ソフトウェアのJP1/ServerConductor/Advanced Agentを必ずご購入ください。また、ご使用の機能に応じてJP1/ServerConductor/Server Managerが必要となります。

<HA8000/TS10 AG RAID(SAS)モデル>

品名	形名	拡張ボード優先順位	最大搭載枚数	拡張スロット PCI				
				PCI Express			32bit/33MHz	
				1レーン	8レーン	5Vキ		
				フルサイズ				
1	2	3	4	5				
ディスクアレイコントローラボード	オプション形名なし	-	1	x	x		x	x
SCSIボードセット (*1)	GQ-SCS7411A00NEX GQ-SCS7411A00N	[1]	1 (択一)	x	x	x	(*2)	x
	GQ-SCS7401A00NEX GQ-SCS7401A00N	[5]				x	x	x
SCSIボード	GQ-CS7411EX GQ-CS7411	[1]	1	x	x	x	(*2)	x
SCSIボード	GQ-CS7401EX GQ-CS7401	[5]	2			x	x	x
LANボード(1000BASE-T)	GQ-CN7542EX GQ-CN7542	[6]	1	x	x	x	(*2)	x
LANボード(1000BASE-T 2Port)	GQ-CN6552EX GQ-CN6552	[3]	1	x	x	x	(*2)	x
LANボード(1000BASE-T)	GQ-CN7572EX GQ-CN7572	[2]	2			x	x	x
SVPボードセット	GQ-SCM79004G0NEX GQ-SCM79004G0N	[4]	1 (択一)	x	x	x		
	GQ-SCM79004H0NEX GQ-SCM79004H0N	[4]		x	x	x		
SVPボードセット (*3)	GQ-SCM7951H00NEX GQ-SCM7951H00N	[4]		x	x	x		
SVPボードセット (*3)	GQ-SCM7951J00NEX GQ-SCM7951J00N	[4]		x	x	x		

(凡例) : 標準搭載
: 搭載可(搭載優先順位)
x : 搭載不可

*1:サーバ装置への工場搭載の場合は、接続する内蔵デバイスが必要です。
*2:BMCモジュール(GQ-ES7406EX)選択時は搭載できません。
*3:SVPボードセット(GQ-SCM7951xxxx)選択の場合、内蔵DAT[USB]ポート(GQ-SUD5722xxxx)は搭載できません。

<HA8000/TS10 BG RAID(シリアルATA)モデル>

品名	形名	拡張ボード優先順位	最大搭載枚数	拡張スロット PCI				
				PCI Express			32bit/33MHz	
				1レーン	8レーン	5Vキ		
				フルサイズ				
1	2	3	4	5				
ディスクアレイコントローラボード	オプション形名なし	-	1	x	x		x	x
SCSIボードセット (*1)	GQ-SCS7411A00NEX GQ-SCS7411A00N	[1]	1 (択一)	x	x	x	(*2)	x
	GQ-SCS7401A00NEX GQ-SCS7401A00N	[5]				x	x	x
SCSIボード	GQ-CS7411EX GQ-CS7411	[1]	1	x	x	x	(*2)	x
SCSIボード	GQ-CS7401EX GQ-CS7401	[5]	2			x	x	x
LANボード(1000BASE-T)	GQ-CN7542EX GQ-CN7542	[6]	1	x	x	x	(*2)	x
LANボード(1000BASE-T 2Port)	GQ-CN6552EX GQ-CN6552	[3]	1	x	x	x	(*2)	x
LANボード(1000BASE-T)	GQ-CN7572EX GQ-CN7572	[2]	2			x	x	x
SVPボードセット	GQ-SCM79004G0NEX GQ-SCM79004G0N	[4]	1 (択一)	x	x	x		
	GQ-SCM79004H0NEX GQ-SCM79004H0N	[4]		x	x	x		
SVPボードセット (*3)	GQ-SCM7951H00NEX GQ-SCM7951H00N	[4]		x	x	x		
SVPボードセット (*3)	GQ-SCM7951J00NEX GQ-SCM7951J00N	[4]		x	x	x		

(凡例) : 標準搭載
: 搭載可(搭載優先順位)
x : 搭載不可

*1:サーバ装置への工場搭載の場合は、接続する内蔵デバイスが必要です。
*2:BMCモジュール(GQ-ES7406EX)選択時は搭載できません。
*3:SVPボードセット(GQ-SCM7951xxxx)選択の場合、内蔵DAT[USB]ポート(GQ-SUD5722xxxx)は搭載できません。

<システム装置および内蔵オプション編>

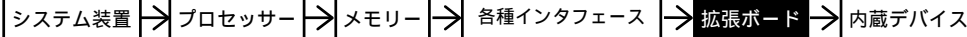

<外付けオプション編>へ

- ・ディスプレイ装置, ・スイッチングHUB, ・外付け装置,
- ・無停電電源装置<タワータイプ用>等

<ラックキャビネット編>へ

- ・ラックオプション品
- ・無停電電源装置<ラックタイプ>

- 拡張ボード搭載条件表 -

- ・拡張ボードの搭載位置および最大搭載枚数については、下表のとおりです。
- ・SVPボードをご使用の場合、管理用ソフトウェアのJP1/ServerConductor/Advanced Agentを必ずご購入ください。また、ご使用の機能に応じてJP1/ServerConductor/Server Managerが必要となります。

<HA8000/TS10 CG RAID1(シリアルATA)モデル>

品名	形名	拡張ボード優先順位	最大搭載枚数	拡張スロット PCI				
				PCI Express			32bit/33MHz	
				1レーン	8レーン		5Vキ	
				フルハイ				
SCSIボードセット (*1)	GQ-SCS7411A00NEX GQ-SCS7411A00N	[1]	1 (択一)	x	x	x	(*2)	x
SCSIボードセット (*1)	GQ-SCS7401A00NEX GQ-SCS7401A00N	[5]					x	x
SCSIボード	GQ-CS7411EX GQ-CS7411	[1]	1	x	x	x	(*2)	x
SCSIボード	GQ-CS7401EX GQ-CS7401	[5]	3				x	x
LANボード(1000BASE-T)	GQ-CN7542EX GQ-CN7542	[2]	1	x	x	x	(*2)	x
LANボード(1000BASE-T 2Port)	GQ-CN6552EX GQ-CN6552	[3]	1	x	x	x	(*2)	x
LANボード(1000BASE-T)	GQ-CN7572EX GQ-CN7572	[6]	3				x	x
SVPボードセット	GQ-SCM79004G0NEX GQ-SCM79004G0N	[4]	1 (択一)	x	x	x		
SVPボードセット	GQ-SCM79004H0NEX GQ-SCM79004H0N	[4]		x	x	x		
SVPボードセット (*3)	GQ-SCM7951H00NEX GQ-SCM7951H00N	[4]		x	x	x		
SVPボードセット (*3)	GQ-SCM7951J00NEX GQ-SCM7951J00N	[4]		x	x	x		

- (凡例) : 標準搭載
 : 搭載可(搭載優先順位)
 x : 搭載不可

*1: 拡張装置への工場搭載の場合は、接続する内蔵デバイスが必要です。
 *2: BMCモジュール(GQ-ES7406EX)選択時は搭載できません。
 *3: SVPボードモジュール(GQ-SCM7951xxxx)選択の場合、内蔵 DAT[USB]モジュール(GQ-SUD5722xxxx)は搭載できません。

<HA8000/TS10 DG ディスク(シリアルATA)モデル>

品名	形名	拡張ボード優先順位	最大搭載枚数	拡張スロット PCI				
				PCI Express			32bit/33MHz	
				1レーン	8レーン		5Vキ	
				フルハイ				
SCSIボードセット (*1)	GQ-SCS7411A00NEX GQ-SCS7411A00N	[1]	1 (択一)	x	x	x	(*2)	x
SCSIボードセット (*1)	GQ-SCS7401A00NEX GQ-SCS7401A00N	[5]					x	x
SCSIボード	GQ-CS7411EX GQ-CS7411	[1]	1	x	x	x	(*2)	x
SCSIボード	GQ-CS7401EX GQ-CS7401	[5]	3				x	x
LANボード(1000BASE-T)	GQ-CN7542EX GQ-CN7542	[2]	1	x	x	x	(*2)	x
LANボード(1000BASE-T 2Port)	GQ-CN6552EX GQ-CN6552	[3]	1	x	x	x	(*2)	x
LANボード(1000BASE-T)	GQ-CN7572EX GQ-CN7572	[6]	3				x	x
SVPボードセット	GQ-SCM79004G0NEX GQ-SCM79004G0N	[4]	1 (択一)	x	x	x		
SVPボードセット	GQ-SCM79004H0NEX GQ-SCM79004H0N	[4]		x	x	x		
SVPボードセット (*3)	GQ-SCM7951H00NEX GQ-SCM7951H00N	[4]		x	x	x		
SVPボードセット (*3)	GQ-SCM7951J00NEX GQ-SCM7951J00N	[4]		x	x	x		

- (凡例) : 標準搭載
 : 搭載可(搭載優先順位)
 x : 搭載不可

*1: 拡張装置への工場搭載の場合は、接続する内蔵デバイスが必要です。
 *2: BMCモジュール(GQ-ES7406EX)選択時は搭載できません。
 *3: SVPボードモジュール(GQ-SCM7951xxxx)選択の場合、内蔵 DAT[USB]モジュール(GQ-SUD5722xxxx)は搭載できません。

<システム装置および内蔵オプション編>

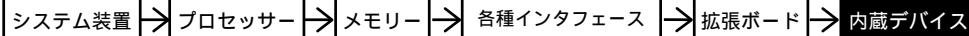

<外付けオプション編>へ

・ディスプレイ装置、・スイッチングHUB、・外付け装置、
・無停電電源装置<タワータイプ用>等

<ラックキャビネット編>へ

・ラックオプション品
・無停電電源装置<ラックタイプ>

内蔵デバイス

搭載条件については搭載条件表をご参照下さい。
また、バックアップデバイスに必要なソフトについては [7 . システム構成上の注意事項] をご参照下さい。

・ [加外] はカスタムメイド対象製品です。
・ 表記の価格は、希望小売価格です。

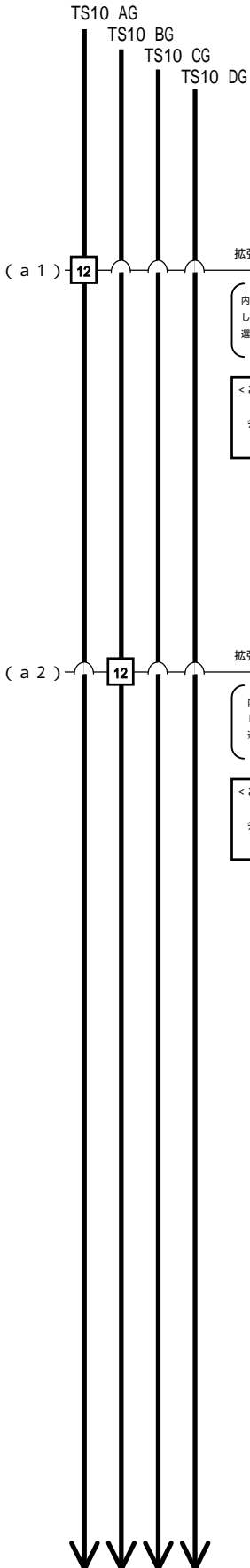

拡張スロット 13.5 型 1-4

内蔵ハードディスクは、搭載必須製品です。
したがって、必要な内蔵ハードディスクを
選択の上、購入願います。

<ご注意>
・内蔵ハードディスク増設時には、必ず保守サービス
会社によるオプション増設サービスをご利用願います。

選択



内蔵ハードディスク
〔 73GB, SAS(15000r/min), 3.5 型, 熱対策対応〕
(GQ-UH70735AEX/RX) [加外] ¥52,500(税込)
(GQ-UH70735A) ¥52,500(税込)
・GQ-UHxxxxRX は別オプション対応品です。



内蔵ハードディスク
〔 146GB, SAS(15000r/min), 3.5 型, 熱対策対応〕
(GQ-UH71465AEX/RX) [加外] ¥84,000(税込)
(GQ-UH71465A) ¥84,000(税込)
・GQ-UHxxxxRX は別オプション対応品です。



内蔵ハードディスク
〔 300GB, SAS(15000r/min), 3.5 型, 熱対策対応〕
(GQ-UH73005AEX/RX) [加外] ¥147,000(税込)
(GQ-UH73005A) ¥147,000(税込)
・GQ-UHxxxxRX は別オプション対応品です。

拡張スロット 13.5 型 1-4

内蔵ハードディスクは、搭載必須製品です。
したがって、必要な内蔵ハードディスクを
選択の上、購入願います。

<ご注意>
・内蔵ハードディスク増設時には、必ず保守サービス
会社によるオプション増設サービスをご利用願います。

選択



内蔵ハードディスク
〔 160GB, SATA (7200r/min), 3.5 型, 熱対策対応〕
(GQ-UH7160ZAEX/RX) [加外] ¥29,400(税込)
(GQ-UH7160ZA) ¥29,400(税込)
・GQ-UHxxxxRX は別オプション対応品です。



内蔵ハードディスク
〔 250GB, SATA (7200r/min), 3.5 型, 熱対策対応〕
(GQ-UH7250ZEX/RX) [加外] ¥29,400(税込)
(GQ-UH7250Z) ¥29,400(税込)
・GQ-UHxxxxRX は別オプション対応品です。



内蔵ハードディスク
〔 500GB, SATA (7200r/min), 3.5 型, 熱対策対応〕
(GQ-UH7500ZEX/RX) [加外] ¥52,500(税込)
(GQ-UH7500Z) ¥52,500(税込)
・GQ-UHxxxxRX は別オプション対応品です。

<システム装置および内蔵オプション編>

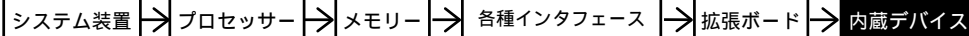

<外付けオプション編>へ

・ディスプレイ装置、・スイッチングHUB、・外付け装置、
・無停電電源装置<タワータイプ用>等

<ラックキャビネット編>へ

・ラックオプション品
・無停電電源装置<ラックタイプ>

・ [加舛] はカスタムメイド対象製品です。
・ 表記の価格は、希望小売価格です。

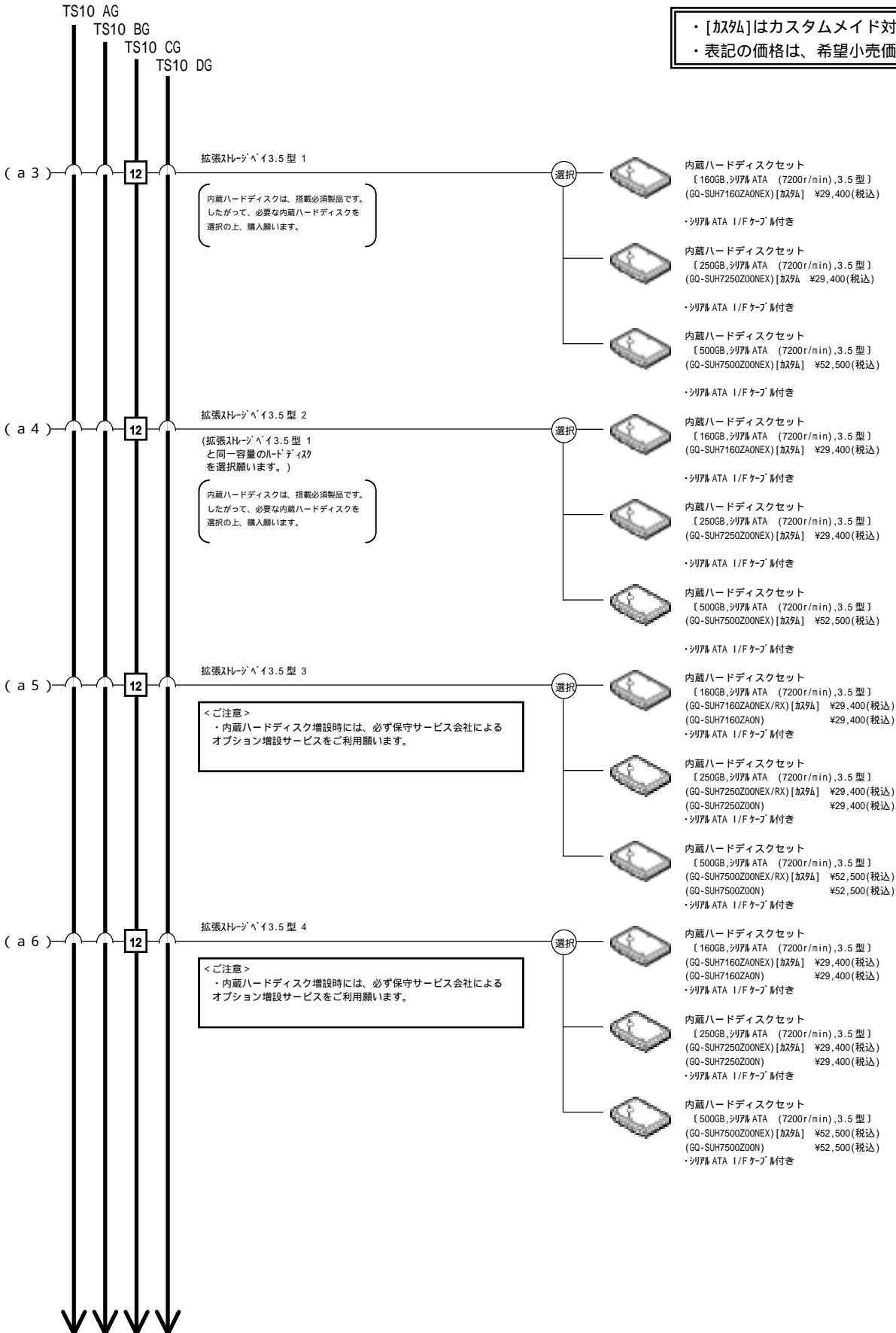

<システム装置および内蔵オプション編>

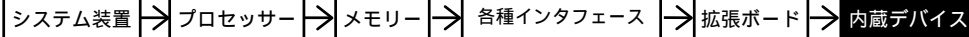

<外付けオプション編>へ

・ディスプレイ装置、・スイッチングHUB、・外付け装置、
・無停電電源装置<タワータイプ用>等

<ラックキャビネット編>へ

・ラックオプション品
・無停電電源装置<ラックタイプ>

・ [加税] はカスタムメイド対象製品です。
・ 表記の価格は、希望小売価格です。

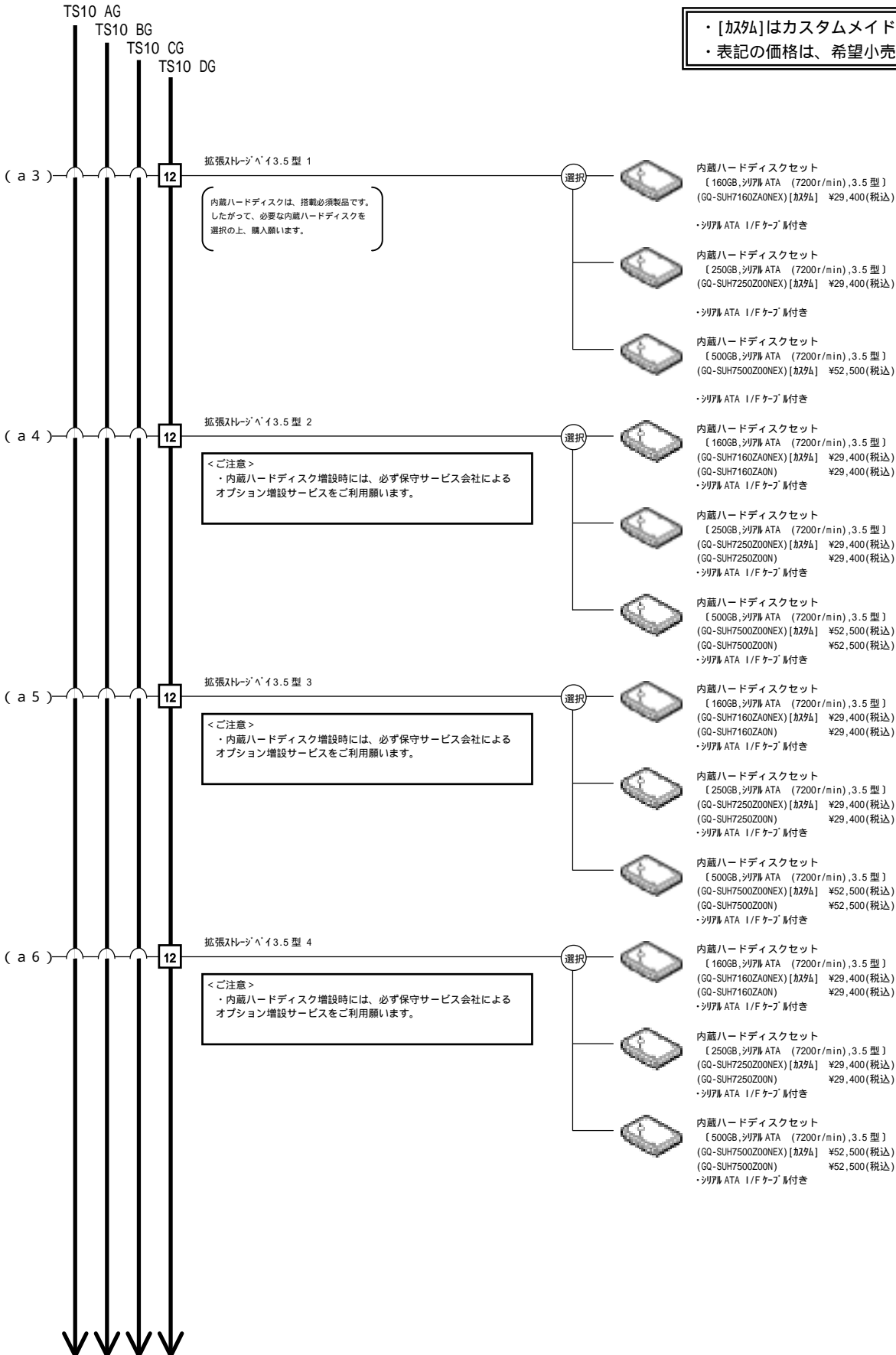

<システム装置および内蔵オプション編>

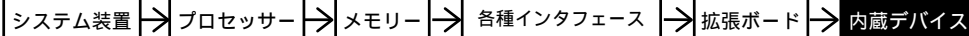

<外付けオプション編>へ

・ディスプレイ装置, ・スイッチングHUB, ・外付け装置,
・無停電電源装置<タワータイプ用>等

<ラックキャビネット編>へ

・ラックオプション品
・無停電電源装置<ラックタイプ>

・ [カスタム] はカスタムメイド対象製品です。
・ 表記の価格は、希望小売価格です。

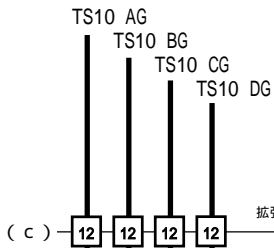

拡張ストレージ 15 型 3

(c)

選択



内蔵 C D - R O M セット
〔 24 倍速: 650MB 〕
(GQ-SUC5524800NEX) [カスタム] ¥15,750 (税込)



内蔵 D V D - R O M セット
〔 DVD-ROM: 8 倍速 / CD-ROM: 24 倍速 〕
(GQ-SUV5050A00NEX) [カスタム] ¥36,750 (税込)



内蔵 D V D - R A M
〔 片 / 両: 4.7 / 9.4MB 〕
(GQ-UV7100EX) [カスタム] ¥68,250 (税込)

<ご注意>

・内蔵 C D - R O M セット, 内蔵 D V D - R O M セット, 内蔵 D V D - R A M は既設システム装置に増設できません。新規システム装置購入時にセット形名の中から必要なデバイスが入ったものをお選びいただくか、左記内蔵オプションから選択してください。【必須選択オプション】

・64ビットOS(Windows Server 2003 x64 Editions)環境時内蔵 DVD-RAM は未対応となります。

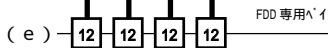

(e)



内蔵 フロッピーディスクドライブ
〔 3.5 型, 1.44MB / 720KB 〕
(オプション形名なし)
・システム装置に標準搭載されます。

<システム装置および内蔵オプション編>

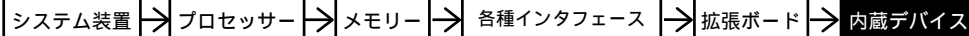

<外付けオプション編>へ

・ディスプレイ装置、・スイッチングHUB、・外付け装置、
・無停電電源装置<タワータイプ用>等

<ラックキャビネット編>へ

・ラックオプション品
・無停電電源装置<ラックタイプ>

・[加税]はカスタムメイド対象製品です。
・表記の価格は、希望小売価格です。

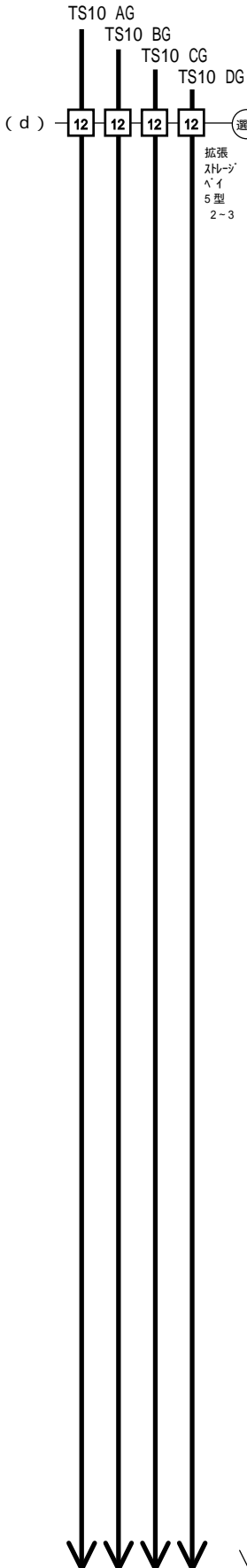

(d) 内蔵DAT[USB](DAT72)[おまかせ安心モデル(3年)用]

バックアップデバイス	バックアップソフトウェア	内蔵DAT[USB] (DAT72(非/圧縮:36/72GB)) ・内蔵USBケーブル付き ・メディア(DDSデータカートリッジ[HS-4/170S])x40巻 (10巻/年+10巻/「お届け安心サービス」付き)	内蔵DAT[USB] (DAT72(非/圧縮:36/72GB)) ・内蔵USBケーブル付き ・メディア(DDSデータカートリッジ[HS-4/170S])x20巻 (5巻/年+5巻/「お届け安心サービス」付き)
BrightStor ARCserve Backup r11.5 for Windows + Disaster Recovery Option + Agent for Open Files + Universal Client Agent for Windows[10ライセンス] (RT-1242C-1184/RT-1242C-1A84/ RT-1242C-1G84/RT-1242C-2P84 相当を「バンドル」)	内蔵DAT[USB]セット (GQ-SUD5722WR6AEX)[加税] ¥757,050(税込)	内蔵DAT[USB]セット (GQ-SUD5722WR6AEX)[加税] ¥680,400(税込)	内蔵DAT[USB]セット (GQ-SUD5722WR6AEX)[加税] ¥614,250(税込)
BrightStor ARCserve Backup r11.5 for Windows + Disaster Recovery Option + Universal Client Agent for Windows[10ライセンス] (RT-1242C-1184/RT-1242C-1A84/RT-1242C-2P84 相当を「バンドル」)	内蔵DAT[USB]セット (GQ-SUD5722WR6AEX)[加税] ¥680,400(税込)	内蔵DAT[USB]セット (GQ-SUD5722WR6AEX)[加税] ¥614,250(税込)	内蔵DAT[USB]セット (GQ-SUD5722WR6AEX)[加税] ¥562,800(税込)
BrightStor ARCserve Backup r11.5 for Windows + Disaster Recovery Option + Universal Client Agent for Windows[10ライセンス] (RT-1242C-1184/RT-1242C-2P84 相当を「バンドル」)	内蔵DAT[USB]セット (GQ-SUD5722WR6AEX)[加税] ¥614,250(税込)	内蔵DAT[USB]セット (GQ-SUD5722WR6AEX)[加税] ¥562,800(税込)	内蔵DAT[USB]セット (GQ-SUD5722WR6AEX)[加税] ¥486,150(税込)
BrightStor ARCserve Backup r11.5 for Windows + Disaster Recovery Option + Agent for Open Files + Universal Client Agent for Windows[5ライセンス] (RT-1242C-1184/RT-1242C-1A84/ RT-1242C-1G84/RT-1242C-2P84 相当を「バンドル」)	内蔵DAT[USB]セット (GQ-SUD5722WR6AEX)[加税] ¥562,800(税込)	内蔵DAT[USB]セット (GQ-SUD5722WR6AEX)[加税] ¥486,150(税込)	内蔵DAT[USB]セット (GQ-SUD5722WR6AEX)[加税] ¥420,000(税込)
BrightStor ARCserve Backup r11.5 for Windows + Disaster Recovery Option + Universal Client Agent for Windows[5ライセンス] (RT-1242C-1184/RT-1242C-1A84/RT-1242C-2P84 相当を「バンドル」)	内蔵DAT[USB]セット (GQ-SUD5722WR6AEX)[加税] ¥486,150(税込)	内蔵DAT[USB]セット (GQ-SUD5722WR6AEX)[加税] ¥420,000(税込)	内蔵DAT[USB]セット (GQ-SUD5722WR6AEX)[加税] ¥415,800(税込)
BrightStor ARCserve Backup r11.5 for Windows + Disaster Recovery Option + Universal Client Agent for Windows[5ライセンス] (RT-1242C-1184/RT-1242C-1A84/RT-1242C-2P84 相当を「バンドル」)	内蔵DAT[USB]セット (GQ-SUD5722WR6AEX)[加税] ¥415,800(税込)	内蔵DAT[USB]セット (GQ-SUD5722WR6AEX)[加税] ¥386,400(税込)	内蔵DAT[USB]セット (GQ-SUD5722WR6AEX)[加税] ¥339,150(税込)
BrightStor ARCserve Backup r11.5 for Windows + Disaster Recovery Option + Universal Client Agent for Windows[5ライセンス] (RT-1242C-1184/RT-1242C-2P84 相当を「バンドル」)	内蔵DAT[USB]セット (GQ-SUD5722WR6AEX)[加税] ¥386,400(税込)	内蔵DAT[USB]セット (GQ-SUD5722WR6AEX)[加税] ¥339,150(税込)	内蔵DAT[USB]セット (GQ-SUD5722WR6AEX)[加税] ¥273,000(税込)
BrightStor ARCserve Backup r11.5 for Windows + Disaster Recovery Option + Agent for Open Files (RT-1242C-1184/RT-1242C-1A84/RT-1242C-1G84 相当を「バンドル」)	内蔵DAT[USB]セット (GQ-SUD5722WR6AEX)[加税] ¥463,050(税込)	内蔵DAT[USB]セット (GQ-SUD5722WR6AEX)[加税] ¥415,800(税込)	内蔵DAT[USB]セット (GQ-SUD5722WR6AEX)[加税] ¥415,800(税込)
BrightStor ARCserve Backup r11.5 for Windows + Disaster Recovery Option + Intelligent Disaster Recovery Option + Advanced Open File (RT-1V25-K5W110/RT-1V25-K5W110/ RT-1V25-K5W110 相当を「バンドル」)	内蔵DAT[USB]セット (GQ-SUD5722WR6AEX)[加税] ¥515,550(税込)	内蔵DAT[USB]セット (GQ-SUD5722WR6AEX)[加税] ¥468,300(税込)	内蔵DAT[USB]セット (GQ-SUD5722WR6AEX)[加税] ¥468,300(税込)
JPI/VERITAS Backup Exec 11d for Windows Servers + Intelligent Disaster Recovery Option (RT-1V25-K5W110/RT-1V25-K5W110 相当を「バンドル」)	内蔵DAT[USB]セット (GQ-SUD5722WR6AEX)[加税] ¥412,650(税込)	内蔵DAT[USB]セット (GQ-SUD5722WR6AEX)[加税] ¥365,400(税込)	内蔵DAT[USB]セット (GQ-SUD5722WR6AEX)[加税] ¥365,400(税込)
JPI/VERITAS Backup Exec 11d for Windows Servers (RT-1V25-K5W110 相当を「バンドル」)	内蔵DAT[USB]セット (GQ-SUD5722WR6AEX)[加税] ¥309,750(税込)	内蔵DAT[USB]セット (GQ-SUD5722WR6AEX)[加税] ¥262,500(税込)	内蔵DAT[USB]セット (GQ-SUD5722WR6AEX)[加税] ¥262,500(税込)
バックアップソフトウェアなし	内蔵DAT[USB]セット (GQ-SUD5722WR6AEX)[加税] ¥202,650(税込)	内蔵DAT[USB]セット (GQ-SUD5722WR6AEX)[加税] ¥155,400(税込)	内蔵DAT[USB]セット (GQ-SUD5722WR6AEX)[加税] ¥155,400(税込)

・内蔵デバイスの対応 OS 情報及び対応ソフトウェア情報は、[7.3 ネットワーク]項を参照願います。

テープメディアセット

HAB000 シリーズ 推奨メディア	10巻パック	30巻パック	60巻パック
内蔵DAT(DAT72)用 DDSカートリッジテープ Maxell:HS-4/170S	GQ-SAY7DAT1210 ¥31,500(税込)	GQ-SAY7DAT1230 ¥94,500(税込)	GQ-SAY7DAT1260 ¥189,000(税込)

クリーニングテープセット

HAB000 シリーズ 推奨メディア	5巻パック
内蔵DAT(DAT72)用 クリーニングカートリッジ Maxell:HS-4/CL	GQ-AY7DATCL1 ¥8,190(税込)

<システム装置および内蔵オプション編>

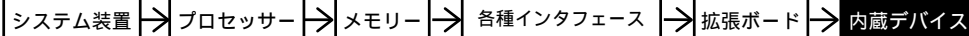

<外付けオプション編>へ

・ディスプレイ装置、・スイッチングHUB、・外付け装置、
・無停電電源装置<タワータイプ用>等

<ラックキャビネット編>へ

・ラックオプション品
・無停電電源装置<ラックタイプ>

TS10 AG
TS10 BG
TS10 CG
TS10 DG

・ [加税] はカスタムメイド対象製品です。
・ 表記の価格は、希望小売価格です。

内蔵 DAT [USB] (DAT72) [トライアルモデル / 標準モデル用]

バックアップソフトウェア	バックアップデバイス	内蔵 DAT [USB] [DAT72 (非/圧縮:36/72GB)] ・内蔵 USB ケーブル付き ・メディア (DDS テーピング [HS-4/170S]) x10 巻付き	内蔵 DAT [USB] [DAT72 (非/圧縮:36/72GB)] ・内蔵 USB ケーブル付き
BrightStor ARCserve Backup r11.5 for Windows + Disaster Recovery Option + Agent for Open Files + Universal Client Agent for Windows [5 ライセンス] (RT-1242C-1184/RT-1242C-1A84/ RT-1242C-1084/RT-1242C-2P84 相当を「ノド」)	内蔵 DAT [USB] セット (GQ-SUD5722WR3NEX) [加税]	¥531,300 (税込)	内蔵 DAT [USB] セット (GQ-SUD5722OR3NEX) [加税]
BrightStor ARCserve Backup r11.5 for Windows + Disaster Recovery Option + Universal Client Agent for Windows [5 ライセンス] (RT-1242C-1184/RT-1242C-1A84/RT-1242C-2P84 相当を「ノド」)	内蔵 DAT [USB] セット (GQ-SUD5722WR2NEX) [加税]	¥454,650 (税込)	内蔵 DAT [USB] セット (GQ-SUD5722OR2NEX) [加税]
BrightStor ARCserve Backup r11.5 for Windows + Universal Client Agent for Windows [5 ライセンス] (RT-1242C-1184/RT-1242C-2P84 相当を「ノド」)	内蔵 DAT [USB] セット (GQ-SUD5722WR1NEX) [加税]	¥388,500 (税込)	内蔵 DAT [USB] セット (GQ-SUD5722OR1NEX) [加税]
BrightStor ARCserve Backup r11.5 for Windows + Disaster Recovery Option + Agent for Open Files (RT-1242C-1184/RT-1242C-1A84/RT-1242C-1084 相当を「ノド」)	内蔵 DAT [USB] セット (GQ-SUD5722WRFNEX) [加税]	¥384,300 (税込)	内蔵 DAT [USB] セット (GQ-SUD5722ORFNEX) [加税]
BrightStor ARCserve Backup r11.5 for Windows + Disaster Recovery Option (RT-1242C-1184/RT-1242C-1A84 相当を「ノド」)	内蔵 DAT [USB] セット (GQ-SUD5722WRDNEX) [加税]	¥307,650 (税込)	内蔵 DAT [USB] セット (GQ-SUD5722ORDNEX) [加税]
BrightStor ARCserve Backup r11.5 for Windows (RT-1242C-1184 相当を「ノド」)	内蔵 DAT [USB] セット (GQ-SUD5722WRNEX) [加税]	¥241,500 (税込)	内蔵 DAT [USB] セット (GQ-SUD5722ORNEX) [加税]
JP1/VERITAS Backup Exec 11d for Windows Servers + Intelligent Disaster Recovery Option + Advanced Open File (RT-1V25-K5W110/RT-1V25-K5W110/ RT-1V25-K5WE20 相当を「ノド」)	内蔵 DAT [USB] セット (GQ-SUD5722WPANEX) [加税]	¥436,800 (税込)	内蔵 DAT [USB] セット (GQ-SUD5722OPANEX) [加税]
JP1/VERITAS Backup Exec 11d for Windows Servers + Intelligent Disaster Recovery Option (RT-1V25-K5W110/RT-1V25-K5W110 相当を「ノド」)	内蔵 DAT [USB] セット (GQ-SUD5722WPRNEX) [加税]	¥333,900 (税込)	内蔵 DAT [USB] セット (GQ-SUD5722OPRNEX) [加税]
JP1/VERITAS Backup Exec 11d for Windows Servers (RT-1V25-K5W110 相当を「ノド」)	内蔵 DAT [USB] セット (GQ-SUD5722WPONEX) [加税]	¥231,000 (税込)	内蔵 DAT [USB] セット (GQ-SUD5722OPONEX) [加税]
バックアップソフトウェアなし	内蔵 DAT [USB] セット (GQ-SUD5722W00NEX) [加税]	¥123,900 (税込)	内蔵 DAT [USB] セット (GQ-SUD5722O00NEX) [加税]
	内蔵 DAT [USB] セット (GQ-SUD5722W00N)	¥123,900 (税込)	内蔵 DAT [USB] セット (GQ-SUD5722O00N)

・内蔵メディアの対応 OS 情報及び対応バックアップソフトウェア情報は、[7.3 バックアップメディア]項を参照願います。

テープメディアセット

HA8000 シリーズ 推奨メディア	10 巻パック	30 巻パック	60 巻パック
内蔵 DAT (DAT72) 用 DDS カートリッジテープ Maxell : HS-4/170S	GQ-SAY7DAT1210 ¥31,500 (税込)	GQ-SAY7DAT1230 ¥94,500 (税込)	GQ-SAY7DAT1260 ¥189,000 (税込)

クリーニングテープセット

HA8000 シリーズ 推奨メディア	5 巻パック
内蔵 DAT (DAT72) 用 クリーニングカートリッジ Maxell : HS-4/CL	GQ-A17DATCL1 ¥8,190 (税込)

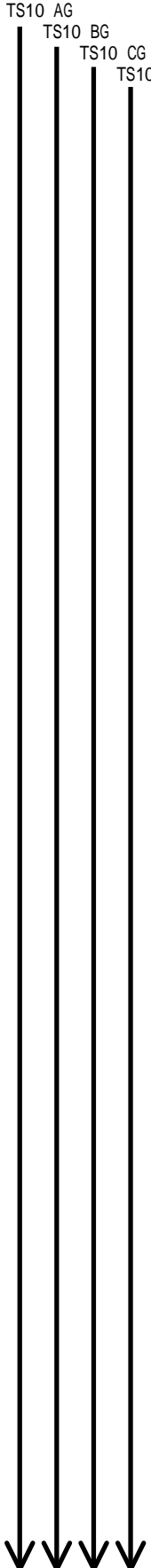

<システム装置および内蔵オプション編>

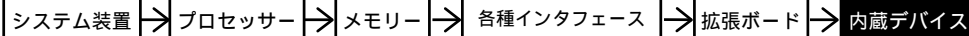

<外付けオプション編>へ

・ディスプレイ装置、・スイッチングHUB、・外付け装置、
・無停電電源装置<タワータイプ用>等

<ラックキャビネット編>へ

・ラックオプション品
・無停電電源装置<ラックタイプ>

・ [加税]はカスタムメイド対象製品です。
・ 表記の価格は、希望小売価格です。

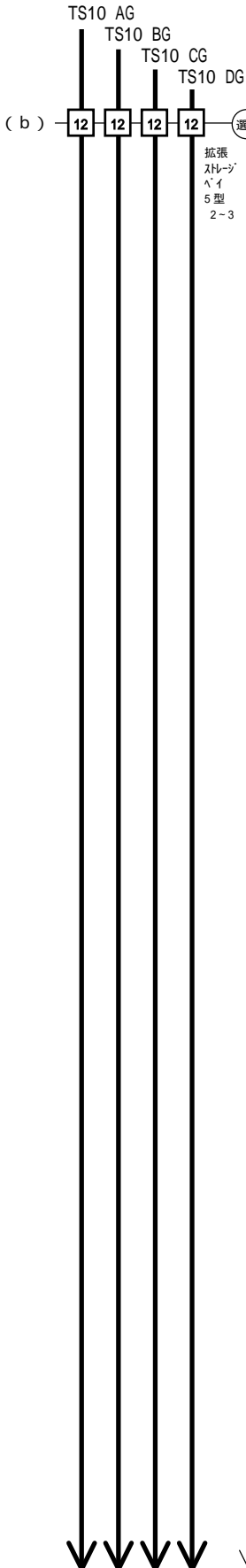

(b) 内蔵DAT (DAT72) [おまかせ安心モデル(3年)用]

バックアップソフトウェア	バックアップデバイス	内蔵DAT [DAT72(非/圧縮:36/72GB)] ・メディア(DDSフォーマット) [HS-4/170S]x40巻 (10巻/年+10巻/「お届け安心サービス」付き)	内蔵DAT [DAT72(非/圧縮:36/72GB)] ・メディア(DDSフォーマット) [HS-4/170S]x20巻 (5巻/年+5巻/「お届け安心サービス」付き)
BrightStor ARCserve Backup r11.5 for Windows + Disaster Recovery Option + Agent for Open Files + Universal Client Agent for Windows[10ライセンス] (RT-1242C-1184/RT-1242C-1A84/ RT-1242C-1G84/RT-1242C-2P84 相当を「バンドル」)	内蔵DATセット (GQ-SUD7732WR6AEX) [加税]	¥785,400(税込)	
BrightStor ARCserve Backup r11.5 for Windows + Disaster Recovery Option + Universal Client Agent for Windows[10ライセンス] (RT-1242C-1184/RT-1242C-1A84/RT-1242C-2P84 相当を「バンドル」)	内蔵DATセット (GQ-SUD7732WR5AEX) [加税]	¥708,750(税込)	
BrightStor ARCserve Backup r11.5 for Windows + Universal Client Agent for Windows[10ライセンス] (RT-1242C-1184/RT-1242C-2P84 相当を「バンドル」)	内蔵DATセット (GQ-SUD7732WR4AEX) [加税]	¥642,600(税込)	
BrightStor ARCserve Backup r11.5 for Windows + Disaster Recovery Option + Agent for Open Files + Universal Client Agent for Windows[5ライセンス] (RT-1242C-1184/RT-1242C-1A84/ RT-1242C-1G84/RT-1242C-2P84 相当を「バンドル」)			内蔵DATセット (GQ-SUD7732VR3AEX) [加税] ¥591,150(税込)
BrightStor ARCserve Backup r11.5 for Windows + Disaster Recovery Option + Universal Client Agent for Windows[5ライセンス] (RT-1242C-1184/RT-1242C-1A84/RT-1242C-2P84 相当を「バンドル」)			内蔵DATセット (GQ-SUD7732VR2AEX) [加税] ¥514,500(税込)
BrightStor ARCserve Backup r11.5 for Windows + Universal Client Agent for Windows[5ライセンス] (RT-1242C-1184/RT-1242C-2P84 相当を「バンドル」)			内蔵DATセット (GQ-SUD7732VR1AEX) [加税] ¥448,350(税込)
BrightStor ARCserve Backup r11.5 for Windows + Disaster Recovery Option + Agent for Open Files (RT-1242C-1184/RT-1242C-1G84/RT-1242C-2P84 相当を「バンドル」)	内蔵DATセット (GQ-SUD7732WRFAEX) [加税]	¥491,400(税込)	内蔵DATセット (GQ-SUD7732VR3AEX) [加税] ¥444,150(税込)
BrightStor ARCserve Backup r11.5 for Windows + Disaster Recovery Option (RT-1242C-1184/RT-1242C-1A84 相当を「バンドル」)	内蔵DATセット (GQ-SUD7732WRDAEX) [加税]	¥414,750(税込)	内蔵DATセット (GQ-SUD7732VRDAEX) [加税] ¥367,500(税込)
BrightStor ARCserve Backup r11.5 for Windows (RT-1242C-1184 相当を「バンドル」)	内蔵DATセット (GQ-SUD7732WR0AEX) [加税]	¥348,600(税込)	内蔵DATセット (GQ-SUD7732VR0AEX) [加税] ¥301,350(税込)
JPI/VERITAS Backup Exec 11d for Windows Servers + Intelligent Disaster Recovery Option + Advanced Open File (RT-1V25-K5W110/RT-1V25-K5W110/ RT-1V25-K5W110 相当を「バンドル」)	内蔵DATセット (GQ-SUD7732WRPAEX) [加税]	¥543,900(税込)	内蔵DATセット (GQ-SUD7732VRPAEX) [加税] ¥496,650(税込)
JPI/VERITAS Backup Exec 11d for Windows Servers + Intelligent Disaster Recovery Option (RT-1V25-K5W110/RT-1V25-K5W110 相当を「バンドル」)	内蔵DATセット (GQ-SUD7732WRPRAEX) [加税]	¥441,000(税込)	内蔵DATセット (GQ-SUD7732VRPRAEX) [加税] ¥393,750(税込)
JPI/VERITAS Backup Exec 11d for Windows Servers (RT-1V25-K5W110 相当を「バンドル」)	内蔵DATセット (GQ-SUD7732WRPOAEX) [加税]	¥338,100(税込)	内蔵DATセット (GQ-SUD7732VRPOAEX) [加税] ¥290,850(税込)
バックアップソフトウェアなし	内蔵DATセット (GQ-SUD7732WR00AEX) [加税]	¥231,000(税込)	内蔵DATセット (GQ-SUD7732VR00AEX) [加税] ¥183,750(税込)

・内蔵メディアの対応OS情報及び対応バックアップソフトウェア情報は、[7.3 バックアップメディア]項を参照願います。

テープメディアセット

HA8000 シリーズ 推奨メディア		10巻パック	30巻パック	60巻パック
内蔵DAT (DAT72) 用	DDSカートリッジテープ Maxell:HS-4/170S	GQ-SAY7DAT1210 ¥31,500(税込)	GQ-SAY7DAT1230 ¥94,500(税込)	GQ-SAY7DAT1260 ¥189,000(税込)

クリーニングテープセット

HA8000 シリーズ 推奨メディア		5巻パック
内蔵DAT (DAT72) 用	クリーニングカートリッジ Maxell:HS-4/CL	GQ-AY7DATCL1 ¥8,190(税込)

<システム装置および内蔵オプション編>

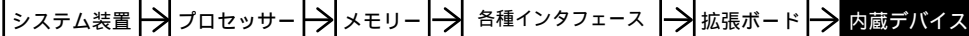

<外付けオプション編>へ

・ディスプレイ装置、・スイッチングHUB、・外付け装置、
・無停電電源装置<タワータイプ用>等

<ラックキャビネット編>へ

・ラックオプション品
・無停電電源装置<ラックタイプ>

TS10 AG
TS10 BG
TS10 CG
TS10 DG

・ [加税]はカスタムメイド対象製品です。
・ 表記の価格は、希望小売価格です。

内蔵DAT (DAT 7 2) [トライアルモデル / 標準モデル用]

バックアップソフトウェア	バックアップデバイス	内蔵DAT [DAT72(非/圧縮:36/72GB)] ・ 対応OS (DAS/非-DAS) [HS-4/170S] x10 巻付き	内蔵DAT [DAT72(非/圧縮:36/72GB)]
BrightStor ARCserve Backup r11.5 for Windows + Disaster Recovery Option + Agent for Open Files + Universal Client Agent for Windows [5ライセンス] (RT-1242C-1184/RT-1242C-1A84/ RT-1242C-1G84/RT-1242C-2P84 相当を「D」)	内蔵DATセット (GQ-SUD7732WR3NEX) [加税]	¥599,650(税込)	内蔵DATセット (GQ-SUD7732OR3NEX) [加税]
BrightStor ARCserve Backup r11.5 for Windows + Disaster Recovery Option + Universal Client Agent for Windows [5ライセンス] (RT-1242C-1184/RT-1242C-1A84/RT-1242C-2P84 相当を「D」)	内蔵DATセット (GQ-SUD7732WR2NEX) [加税]	¥483,000(税込)	内蔵DATセット (GQ-SUD7732OR2NEX) [加税]
BrightStor ARCserve Backup r11.5 for Windows + Universal Client Agent for Windows [5ライセンス] (RT-1242C-1184/RT-1242C-2P84 相当を「D」)	内蔵DATセット (GQ-SUD7732WR1NEX) [加税]	¥416,850(税込)	内蔵DATセット (GQ-SUD7732OR1NEX) [加税]
BrightStor ARCserve Backup r11.5 for Windows + Disaster Recovery Option + Agent for Open Files (RT-1242C-1184/RT-1242C-1A84/RT-1242C-1G84 相当を「D」)	内蔵DATセット (GQ-SUD7732WR0NEX) [加税]	¥412,650(税込)	内蔵DATセット (GQ-SUD7732OR0NEX) [加税]
BrightStor ARCserve Backup r11.5 for Windows + Disaster Recovery Option (RT-1242C-1184/RT-1242C-1A84 相当を「D」)	内蔵DATセット (GQ-SUD7732WRDNEX) [加税]	¥336,000(税込)	内蔵DATセット (GQ-SUD7732ORDNEX) [加税]
BrightStor ARCserve Backup r11.5 for Windows (RT-1242C-1184 相当を「D」)	内蔵DATセット (GQ-SUD7732WR00NEX) [加税]	¥269,850(税込)	内蔵DATセット (GQ-SUD7732ORD0NEX) [加税]
JP1/VERITAS Backup Exec 11d for Windows Servers + Intelligent Disaster Recovery Option + Advanced Open File (RT-1V25-K5W110/RT-1V25-K5W110/ RT-1V25-K5W20 相当を「D」)	内蔵DATセット (GQ-SUD7732WRPANEX) [加税]	¥465,150(税込)	内蔵DATセット (GQ-SUD7732ORPANEX) [加税]
JP1/VERITAS Backup Exec 11d for Windows Servers + Intelligent Disaster Recovery Option (RT-1V25-K5W110/RT-1V25-K5W110 相当を「D」)	内蔵DATセット (GQ-SUD7732WRPNEX) [加税]	¥362,250(税込)	内蔵DATセット (GQ-SUD7732ORPNEX) [加税]
JP1/VERITAS Backup Exec 11d for Windows Servers (RT-1V25-K5W110 相当を「D」)	内蔵DATセット (GQ-SUD7732WR0NEX) [加税]	¥259,350(税込)	内蔵DATセット (GQ-SUD7732OR0NEX) [加税]
バックアップソフトウェアなし	内蔵DATセット (GQ-SUD7732W00NEX) [加税]	¥152,250(税込)	内蔵DATセット (GQ-SUD7732OR00NEX) [加税]

・ 内蔵デバイスの対応OS情報及び対応バックアップソフトウェア情報は、[7.3 バックアップデバイス情報]項を参照願います。

テープメディアセット

HA8000 シリーズ 推奨メディア	10巻パック	30巻パック	60巻パック
内蔵DAT (DAT 7 2) 用 DDSカートリッジテープ Maxell:HS-4/170S	GQ-SAY7DAT1210 ¥31,500(税込)	GQ-SAY7DAT1230 ¥94,500(税込)	GQ-SAY7DAT1260 ¥189,000(税込)

クリーニングテープセット

HA8000 シリーズ 推奨メディア	5巻パック
内蔵DAT (DAT 7 2) 用 クリーニングカートリッジ Maxell:HS-4/CL	GQ-AY7DATCL1 ¥8,190(税込)

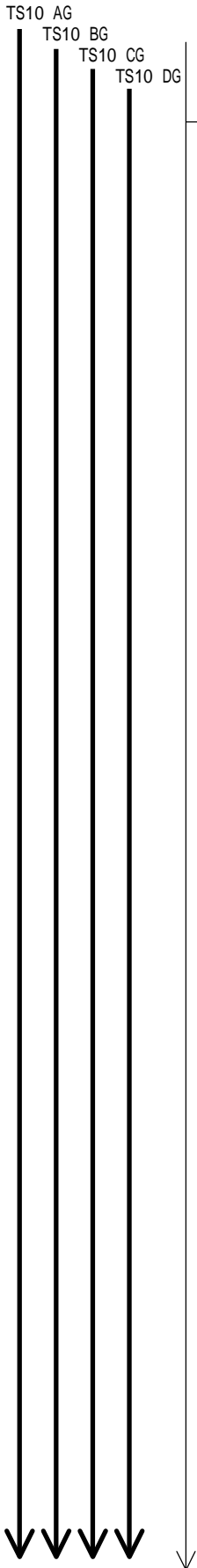

<システム装置および内蔵オプション編>

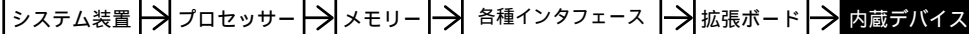

<外付けオプション編>へ

- ・ディスプレイ装置, ・スイッチングHUB, ・外付け装置, ・無停電電源装置<タワータイプ用>等

<ラックキャビネット編>へ

- ・ラックオプション品
- ・無停電電源装置<ラックタイプ>

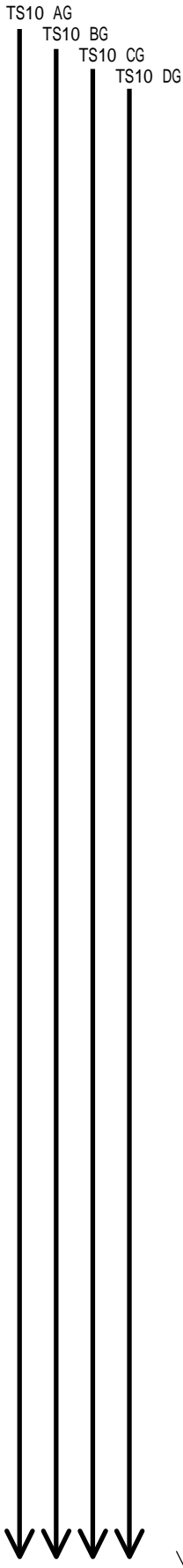

デバイスレール(2ﾊﾞｲ用)
(ﾌﾙﾊｲﾄﾞﾞﾙ取付け用)
(GQ-AU7900EX) [ｶｽﾀﾑ] ﷲ2,100(税込)
(GQ-AU7900) ﷲ2,100(税込)

内蔵D A Tチェンジャー (D A T 7 2) [おまかせ安心モデル(3年)用]
[A G , B G モデル : タワータイプのみ選択可 / C G , D G モデル : 選択不可]

・ [ｶｽﾀﾑ] はカスタムメイド対象製品です。
・ 表記の価格は、希望小売価格です。

バックアップソフトウェア	バックアップデバイス	内蔵D A Tチェンジャー	内蔵D A Tチェンジャー
BrightStor ARCserve Backup r11.5 for Windows + Disaster Recovery Option + Agent for Open Files + Universal Client Agent for Windows[10ﾌﾗｲﾄﾞｽ] (RT-1242C-1184/RT-1242C-1A84/ RT-1242C-1084/RT-1242C-2P84 相当をﾊﾞﾝﾄﾞﾙ)		内蔵D A Tチェンジャー [DAT72(非/圧縮:36/72GB),6連装] ・拡張スﾄﾚｰｼﾞﾊﾞｲを2ﾊﾞｲ使用します。 ・ｽﾀｲﾌﾟ(DDSﾃｰｶｰﾄﾘｯｼﾞ[HS-4/170S])x80巻 (20巻/年+20巻/「お届け安心サービス」付き)	内蔵D A Tチェンジャー (DAT72(非/圧縮:36/72GB),6連装) ・拡張スﾄﾚｰｼﾞﾊﾞｲを2ﾊﾞｲ使用します。 ・ｽﾀｲﾌﾟ(DDSﾃｰｶｰﾄﾘｯｼﾞ[HS-4/170S])x40巻 (10巻/年+10巻/「お届け安心サービス」付き)
BrightStor ARCserve Backup r11.5 for Windows + Disaster Recovery Option + Universal Client Agent for Windows[10ﾌﾗｲﾄﾞｽ] (RT-1242C-1184/RT-1242C-1A84/RT-1242C-2P84 相当をﾊﾞﾝﾄﾞﾙ)		内蔵D A T チェンジャーセット (GQ-SUD7746WR6AEX) [ｶｽﾀﾑ] ﷲ1,108,800(税込)	
BrightStor ARCserve Backup r11.5 for Windows + Disaster Recovery Option + Universal Client Agent for Windows[10ﾌﾗｲﾄﾞｽ] (RT-1242C-1184/RT-1242C-1A84/RT-1242C-2P84 相当をﾊﾞﾝﾄﾞﾙ)		内蔵D A T チェンジャーセット (GQ-SUD7746WR5AEX) [ｶｽﾀﾑ] ﷲ1,032,150(税込)	
BrightStor ARCserve Backup r11.5 for Windows + Disaster Recovery Option + Agent for Open Files + Universal Client Agent for Windows[5ﾌﾗｲﾄﾞｽ] (RT-1242C-1184/RT-1242C-1A84/ RT-1242C-1084/RT-1242C-2P84 相当をﾊﾞﾝﾄﾞﾙ)		内蔵D A T チェンジャーセット (GQ-SUD7746WR4AEX) [ｶｽﾀﾑ] ﷲ996,000(税込)	
BrightStor ARCserve Backup r11.5 for Windows + Disaster Recovery Option + Universal Client Agent for Windows[5ﾌﾗｲﾄﾞｽ] (RT-1242C-1184/RT-1242C-1A84/RT-1242C-2P84 相当をﾊﾞﾝﾄﾞﾙ)			内蔵D A T チェンジャーセット (GQ-SUD7746WR3AEX) [ｶｽﾀﾑ] ﷲ867,300(税込)
BrightStor ARCserve Backup r11.5 for Windows + Universal Client Agent for Windows[5ﾌﾗｲﾄﾞｽ] (RT-1242C-1184/RT-1242C-2P84 相当をﾊﾞﾝﾄﾞﾙ)			内蔵D A T チェンジャーセット (GQ-SUD7746WR2AEX) [ｶｽﾀﾑ] ﷲ790,650(税込)
BrightStor ARCserve Backup r11.5 for Windows + Universal Client Agent for Windows[5ﾌﾗｲﾄﾞｽ] (RT-1242C-1184/RT-1242C-2P84 相当をﾊﾞﾝﾄﾞﾙ)			内蔵D A T チェンジャーセット (GQ-SUD7746WR1AEX) [ｶｽﾀﾑ] ﷲ724,500(税込)
BrightStor ARCserve Backup r11.5 for Windows + Disaster Recovery Option + Agent for Open Files (RT-1242C-1184/RT-1242C-1A84/RT-1242C-1084 相当をﾊﾞﾝﾄﾞﾙ)		内蔵D A T チェンジャーセット (GQ-SUD7746WRFAEX) [ｶｽﾀﾑ] ﷲ814,800(税込)	内蔵D A T チェンジャーセット (GQ-SUD7746VFAEX) [ｶｽﾀﾑ] ﷲ720,300(税込)
BrightStor ARCserve Backup r11.5 for Windows + Disaster Recovery Option (RT-1242C-1184/RT-1242C-1A84 相当をﾊﾞﾝﾄﾞﾙ)		内蔵D A T チェンジャーセット (GQ-SUD7746WRDAEX) [ｶｽﾀﾑ] ﷲ738,150(税込)	内蔵D A T チェンジャーセット (GQ-SUD7746VDAEX) [ｶｽﾀﾑ] ﷲ643,650(税込)
BrightStor ARCserve Backup r11.5 for Windows (RT-1242C-1184 相当をﾊﾞﾝﾄﾞﾙ)		内蔵D A T チェンジャーセット (GQ-SUD7746VDAEX) [ｶｽﾀﾑ] ﷲ672,000(税込)	内蔵D A T チェンジャーセット (GQ-SUD7746VDAEX) [ｶｽﾀﾑ] ﷲ577,500(税込)
JP1/VERITAS Backup Exec 11d for Windows Servers + Intelligent Disaster Recovery Option + Advanced Open File (RT-1V25-K5W110/RT-1V25-K5W110/ RT-1V25-K5W20 相当をﾊﾞﾝﾄﾞﾙ)		内蔵D A T チェンジャーセット (GQ-SUD7746VPAEX) [ｶｽﾀﾑ] ﷲ867,300(税込)	内蔵D A T チェンジャーセット (GQ-SUD7746VPAEX) [ｶｽﾀﾑ] ﷲ772,800(税込)
JP1/VERITAS Backup Exec 11d for Windows Servers + Intelligent Disaster Recovery Option (RT-1V25-K5W110/RT-1V25-K5W110 相当をﾊﾞﾝﾄﾞﾙ)		内蔵D A T チェンジャーセット (GQ-SUD7746VPAEX) [ｶｽﾀﾑ] ﷲ764,400(税込)	内蔵D A T チェンジャーセット (GQ-SUD7746VPAEX) [ｶｽﾀﾑ] ﷲ669,900(税込)
JP1/VERITAS Backup Exec 11d for Windows Servers (RT-1V25-K5W110 相当をﾊﾞﾝﾄﾞﾙ)		内蔵D A T チェンジャーセット (GQ-SUD7746VPOAEX) [ｶｽﾀﾑ] ﷲ661,500(税込)	内蔵D A T チェンジャーセット (GQ-SUD7746VPOAEX) [ｶｽﾀﾑ] ﷲ567,000(税込)
バックアップソフトウェアなし		内蔵D A T チェンジャーセット (GQ-SUD7746V00AEX) [ｶｽﾀﾑ] ﷲ537,600(税込)	内蔵D A T チェンジャーセット (GQ-SUD7746V00AEX) [ｶｽﾀﾑ] ﷲ443,100(税込)

・内蔵ﾊﾞﾝﾄﾞﾙの対応OS情報及び対応ﾊﾞｯｸｱｯﾌﾟソフトウェア情報は、[7.3 ﾊｯｸｱｯﾌﾟﾃﾞﾊﾞｲｽ情報]項を参照願います。

テープメディアセット

HA8000 シリーズ 推奨メディア		10巻パック	30巻パック	60巻パック
内蔵D A Tチェンジャー (D A T 7 2) 用	DDSｶｰﾄﾘｯｼﾞテープ Maxell:HS-4/170S	GQ-SAY7DAT1210 ﷲ31,500(税込)	GQ-SAY7DAT1230 ﷲ94,500(税込)	GQ-SAY7DAT1260 ﷲ189,000(税込)

クリーニングテープセット

HA8000 シリーズ 推奨メディア		5巻パック
内蔵D A Tチェンジャー (D A T 7 2) 用	ｸﾘｰﾆﾝｸﾞｶｰﾄﾘｯｼﾞ Maxell:HS-4/CL	GQ-AY7DATCL1 ﷲ8,190(税込)

<システム装置および内蔵オプション編>

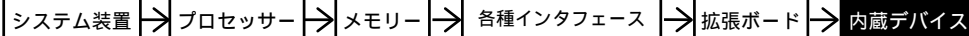

<外付けオプション編>へ

- ・ディスプレイ装置、・スイッチングHUB、・外付け装置、
- ・無停電電源装置<タワータイプ用>等

<ラックキャビネット編>へ

- ・ラックオプション品
- ・無停電電源装置<ラックタイプ>

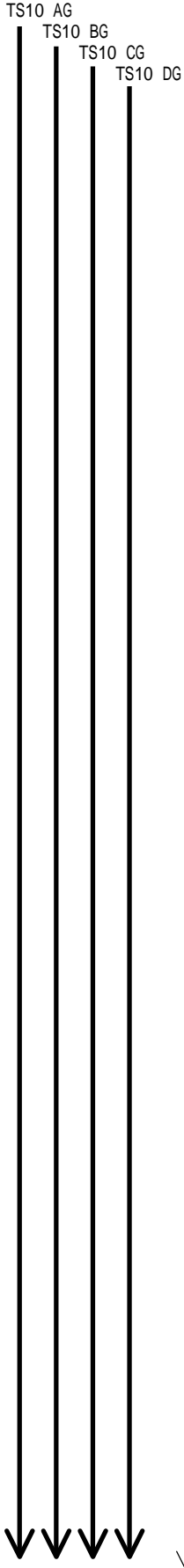

デバイスレール(2ﾊﾞｲ用)
〔フルサイズのみ取付け用〕
(GQ-AU7900EX) [加税] ¥2,100(税込)
(GQ-AU7900) ¥2,100(税込)

内蔵 D A T チェンジャー (D A T 7 2) [トライアルモデル / 標準モデル用]
[A G , B G モデル : タワータイプのみ選択可 / C G , D G モデル : 選択不可]

・ [加税] はカスタムメイド対象製品です。
・ 表記の価格は、希望小売価格です。

バックアップソフトウェア	バックアップデバイス	内蔵 D A T チェンジャー (DAT72) 〔DAT72(非/圧縮:36/72GB), 6 連装〕 ・拡張ストレープを 2ﾊﾞｲ使用します。 ・対応 (DDSデータカートリッジ [HS-4/170S])x20 巻付き	内蔵 D A T チェンジャー 〔DAT72(非/圧縮:36/72GB), 6 連装〕 ・拡張ストレープを 2ﾊﾞｲ使用します。	
BrightStor ARCserve Backup r11.5 for Windows + Disaster Recovery Option + Agent for Open Files + Universal Client Agent for Windows[5 ヲ化ス] (RT-1242C-1184/RT-1242C-1084/RT-1242C-2P84 相当をﾊﾞﾝﾄﾞﾙ)	内蔵 D A T チェンジャーセット (GQ-SUD7746WR3NEX) [加税]	¥904,300(税込)	内蔵 D A T チェンジャーセット (GQ-SUD7746OR3NEX) [加税]	¥741,300(税込)
BrightStor ARCserve Backup r11.5 for Windows + Disaster Recovery Option + Universal Client Agent for Windows[5 ヲ化ス] (RT-1242C-1184/RT-1242C-1A84/RT-1242C-2P84 相当をﾊﾞﾝﾄﾞﾙ)	内蔵 D A T チェンジャーセット (GQ-SUD7746WR2NEX) [加税]	¥727,650(税込)	内蔵 D A T チェンジャーセット (GQ-SUD7746OR2NEX) [加税]	¥664,650(税込)
BrightStor ARCserve Backup r11.5 for Windows + Universal Client Agent for Windows[5 ヲ化ス] (RT-1242C-1184/RT-1242C-2P84 相当をﾊﾞﾝﾄﾞﾙ)	内蔵 D A T チェンジャーセット (GQ-SUD7746WR1NEX) [加税]	¥661,500(税込)	内蔵 D A T チェンジャーセット (GQ-SUD7746OR1NEX) [加税]	¥598,500(税込)
BrightStor ARCserve Backup r11.5 for Windows + Disaster Recovery Option + Agent for Open Files (RT-1242C-1184/RT-1242C-1A84/RT-1242C-1084 相当をﾊﾞﾝﾄﾞﾙ)	内蔵 D A T チェンジャーセット (GQ-SUD7746WRFNEX) [加税]	¥657,300(税込)	内蔵 D A T チェンジャーセット (GQ-SUD7746ORFNEX) [加税]	¥594,300(税込)
BrightStor ARCserve Backup r11.5 for Windows + Disaster Recovery Option (RT-1242C-1184/RT-1242C-1A84 相当をﾊﾞﾝﾄﾞﾙ)	内蔵 D A T チェンジャーセット (GQ-SUD7746WRNEX) [加税]	¥580,650(税込)	内蔵 D A T チェンジャーセット (GQ-SUD7746ORNEX) [加税]	¥517,650(税込)
BrightStor ARCserve Backup r11.5 for Windows (RT-1242C-1184 相当をﾊﾞﾝﾄﾞﾙ)	内蔵 D A T チェンジャーセット (GQ-SUD7746WRONEX) [加税]	¥514,500(税込)	内蔵 D A T チェンジャーセット (GQ-SUD7746ORONEX) [加税]	¥451,500(税込)
JP1/VERITAS Backup Exec 11d for Windows Servers + Intelligent Disaster Recovery Option + Advanced Open File (RT-1V25-K5W110/RT-1V25-K5WT10/ RT-1V25-K5WE20 相当をﾊﾞﾝﾄﾞﾙ)	内蔵 D A T チェンジャーセット (GQ-SUD7746WPANEX) [加税]	¥709,800(税込)	内蔵 D A T チェンジャーセット (GQ-SUD7746OPANEX) [加税]	¥646,800(税込)
JP1/VERITAS Backup Exec 11d for Windows Servers + Intelligent Disaster Recovery Option (RT-1V25-K5W110/RT-1V25-K5WT10 相当をﾊﾞﾝﾄﾞﾙ)	内蔵 D A T チェンジャーセット (GQ-SUD7746WPNEX) [加税]	¥606,900(税込)	内蔵 D A T チェンジャーセット (GQ-SUD7746OPNEX) [加税]	¥543,900(税込)
JP1/VERITAS Backup Exec 11d for Windows Servers (RT-1V25-K5W110 相当をﾊﾞﾝﾄﾞﾙ)	内蔵 D A T チェンジャーセット (GQ-SUD7746WPONEX) [加税]	¥504,000(税込)	内蔵 D A T チェンジャーセット (GQ-SUD7746OPONEX) [加税]	¥441,000(税込)
バックアップソフトウェアなし	内蔵 D A T チェンジャーセット (GQ-SUD7746WONEX) [加税]	¥380,100(税込)	内蔵 D A T チェンジャーセット (GQ-SUD7746ORONEX) [加税]	¥317,100(税込)
	(GQ-SUD7746OONEX)	¥380,100(税込)	(GQ-SUD7746OONEX)	¥317,100(税込)

・内蔵デバイスに対応 OS 情報及び対応バックアップソフトウェア情報は、[7.3 バックアップデバイス情報]項を参照願います。

テープメディアアセット

HA8000 シリーズ 推奨メディア	1 0 巻パック	3 0 巻パック	6 0 巻パック	
内蔵 D A T チェンジャー (D A T 7 2) 用	DDS カートリッジ テープ Maxell:HS-4/170S	GQ-SAY7DAT1210	GQ-SAY7DAT1230	GQ-SAY7DAT1260
		¥31,500(税込)	¥94,500(税込)	¥189,000(税込)

クリーニングテープセット

HA8000 シリーズ 推奨メディア	5 巻パック
内蔵 D A T チェンジャー (D A T 7 2) 用	クリーニングカートリッジ Maxell:HS-4/CL
	GQ-AV7DATCL1
	¥8,190(税込)

<システム装置および内蔵オプション編>

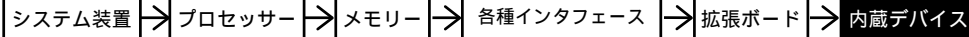

<外付けオプション編>へ

- ・ディスプレイ装置, ・スイッチングHUB, ・外付け装置,
- ・無停電電源装置<タワータイプ用>等

<ラックキャビネット編>へ

- ・ラックオプション品
- ・無停電電源装置<ラックタイプ>

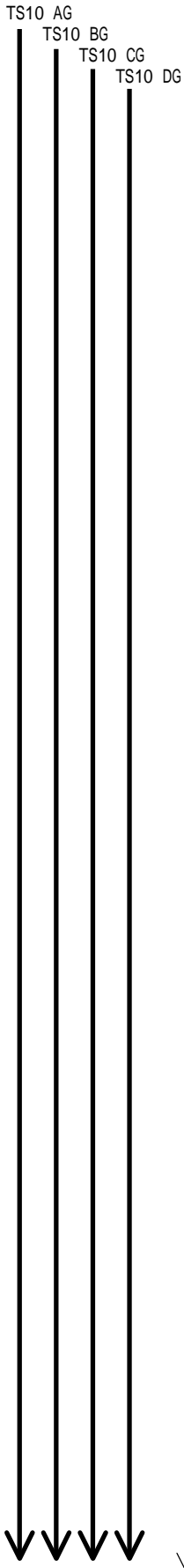

・ [カスタム] はカスタムメイド対象製品です。
 ・ 表記の価格は、希望小売価格です。

内蔵 AIT (AIT-2) [トライアルモデル / おまかせ安心モデル(3年) / 標準モデル用]

バックアップデバイス		バックアップソフトウェア	
バックアップソフトウェア	内蔵 AIT [AIT-2(非/圧縮:50/100GB)] ・ 対応 AIT-2 対応 対応 [SDX2-50C]x10 巻付き	内蔵 AIT [AIT-2(非/圧縮:50/100GB)]	
バックアップソフトウェアなし	内蔵 AIT セット (GQ-SUS7510W00NEX) [カスタム] ¥207,900(税込) (GQ-SUS7510W00N) ¥207,900(税込)	内蔵 AIT セット (GQ-SUS7510000NEX) [カスタム] ¥155,400(税込) (GQ-SUS7510000N) ¥155,400(税込)	

・ 内蔵 AIT の対応 OS 情報及び対応バックアップソフトウェア情報は、[7.3 バックアップデバイス情報]項を参照願います。

テープメディアセット

HA8000 シリーズ	推奨メディア	10巻パック	30巻パック	60巻パック
内蔵 AIT (AIT-2) 用	AIT カートリッジ Sony:SDX2-50C	GQ-SAY7AT21110 ¥151,200(税込)	GQ-SAY7AT21130 ¥406,350(税込)	GQ-SAY7AT21160 ¥730,800(税込)

クリーニングテープセット

HA8000 シリーズ	推奨メディア	5巻パック
内蔵 AIT (AIT-2) 用	AIT クリーニング カートリッジ Sony:SDX1-CL	GQ-AY7ATCL1 ¥36,750(税込)

<システム装置および内蔵オプション編>

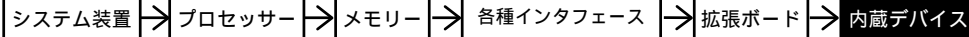

<外付けオプション編>へ

・ディスプレイ装置、・スイッチングHUB、・外付け装置、
・無停電電源装置<タワータイプ用>等

<ラックキャビネット編>へ

・ラックオプション品
・無停電電源装置<ラックタイプ>

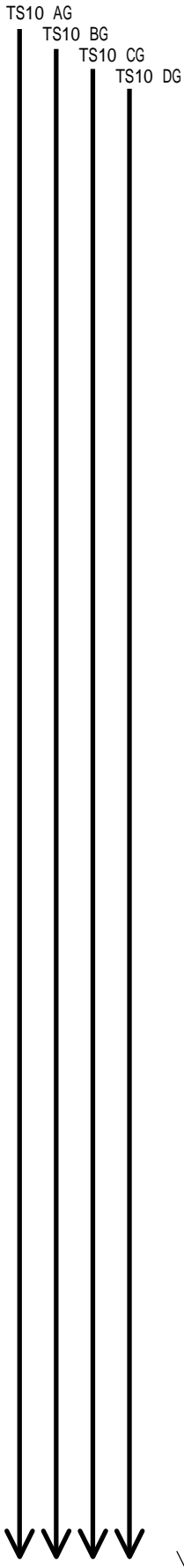

・[加税]はカスタムメイド対象製品です。
・表記の価格は、希望小売価格です。

内蔵LTO(Ultrium2 ハーフハイト)[おまかせ安心モデル(3年)用]
[AG, BGモデル: 選択可 / CG, DGモデル: 選択不可]

バックアップデバイス	内蔵LTO (LTO(非/圧縮:200/400GB, 1/2-7/16ト)) ・メディア(LTO Ultrium カートリッジ [LT0U2/200])x40 巻 (10巻/年+10巻/「お届け安心サービス」付き)	内蔵LTO (LTO(非/圧縮:200/400GB, 1/2-7/16ト)) ・メディア(LTO Ultrium カートリッジ [LT0U2/200])x20 巻 (5巻/年+5巻/「お届け安心サービス」付き)
バックアップソフトウェア		
BrightStor ARCserve Backup r11.5 for Windows + Disaster Recovery Option + Agent for Open Files + Universal Client Agent for Windows[10ライセンス] (RT-1242C-1184/RT-1242C-1A84/ RT-1242C-1G84/RT-1242C-2P84 相当を「ノ」)	内蔵LTOセット (GQ-SUU7201WR6AEX) [加税] ¥1,296,750(税込)	
BrightStor ARCserve Backup r11.5 for Windows + Disaster Recovery Option + Universal Client Agent for Windows[10ライセンス] (RT-1242C-1184/RT-1242C-1A84/RT-1242C-2P84 相当を「ノ」)	内蔵LTOセット (GQ-SUU7201WR5AEX) [加税] ¥1,220,100(税込)	
BrightStor ARCserve Backup r11.5 for Windows + Universal Client Agent for Windows[10ライセンス] (RT-1242C-1184/RT-1242C-2P84 相当を「ノ」)	内蔵LTOセット (GQ-SUU7201WR4AEX) [加税] ¥1,153,950(税込)	
BrightStor ARCserve Backup r11.5 for Windows + Disaster Recovery Option + Agent for Open Files + Universal Client Agent for Windows[5ライセンス] (RT-1242C-1184/RT-1242C-1A84/ RT-1242C-1G84/RT-1242C-2P84 相当を「ノ」)		内蔵LTOセット (GQ-SUU7201VR3AEX) [加税] ¥963,900(税込)
BrightStor ARCserve Backup r11.5 for Windows + Disaster Recovery Option + Universal Client Agent for Windows[5ライセンス] (RT-1242C-1184/RT-1242C-1A84/RT-1242C-2P84 相当を「ノ」)		内蔵LTOセット (GQ-SUU7201VR2AEX) [加税] ¥887,250(税込)
BrightStor ARCserve Backup r11.5 for Windows + Universal Client Agent for Windows[5ライセンス] (RT-1242C-1184/RT-1242C-2P84 相当を「ノ」)		内蔵LTOセット (GQ-SUU7201VR1AEX) [加税] ¥821,100(税込)
BrightStor ARCserve Backup r11.5 for Windows + Disaster Recovery Option + Agent for Open Files (RT-1242C-1184/RT-1242C-1A84/RT-1242C-1G84 相当を「ノ」)	内蔵LTOセット (GQ-SUU7201VRFAX) [加税] ¥1,002,750(税込)	内蔵LTOセット (GQ-SUU7201VR0AEX) [加税] ¥816,900(税込)
BrightStor ARCserve Backup r11.5 for Windows + Disaster Recovery Option (RT-1242C-1184/RT-1242C-1A84 相当を「ノ」)	内蔵LTOセット (GQ-SUU7201VRDAEX) [加税] ¥926,100(税込)	内蔵LTOセット (GQ-SUU7201VRDAEX) [加税] ¥740,250(税込)
BrightStor ARCserve Backup r11.5 for Windows (RT-1242C-1184 相当を「ノ」)	内蔵LTOセット (GQ-SUU7201VR0AEX) [加税] ¥859,950(税込)	内蔵LTOセット (GQ-SUU7201VR0AEX) [加税] ¥674,100(税込)
JP1/VERITAS Backup Exec 11d for Windows Servers + Intelligent Disaster Recovery Option + Advanced Open File (RT-1V25-K5W110/RT-1V25-K5W110/ RT-1V25-K5W110 相当を「ノ」)	内蔵LTOセット (GQ-SUU7201VPAAX) [加税] ¥1,055,250(税込)	内蔵LTOセット (GQ-SUU7201VPAAX) [加税] ¥869,400(税込)
JP1/VERITAS Backup Exec 11d for Windows Servers + Intelligent Disaster Recovery Option (RT-1V25-K5W110/RT-1V25-K5W110 相当を「ノ」)	内蔵LTOセット (GQ-SUU7201VPRAX) [加税] ¥952,350(税込)	内蔵LTOセット (GQ-SUU7201VPRAX) [加税] ¥766,500(税込)
JP1/VERITAS Backup Exec 11d for Windows Servers (RT-1V25-K5W110 相当を「ノ」)	内蔵LTOセット (GQ-SUU7201VPOAX) [加税] ¥849,450(税込)	内蔵LTOセット (GQ-SUU7201VPOAX) [加税] ¥663,600(税込)
バックアップソフトウェアなし	内蔵LTOセット (GQ-SUU7201V00AEX) [加税] ¥725,550(税込)	内蔵LTOセット (GQ-SUU7201V00AEX) [加税] ¥539,700(税込)

・内蔵メディアの対応OS情報及び対応バックアップソフトウェア情報は、[7.3 バックアップメディア情報]項を参照願います。

テープメディアセット

HA8000 シリーズ 推奨メディア	10巻パック	30巻パック	60巻パック
内蔵LTO(LTO-2)用 LTOカートリッジ maxell:LT0U2/200	GQ-SAY7ULT1210 ¥113,400(税込)	GQ-SAY7ULT1230 ¥340,200(税込)	GQ-SAY7ULT1260 ¥680,400(税込)

クリーニングテープセット

HA8000 シリーズ 推奨メディア	5巻パック
内蔵LTO用 LTOクリーニングカートリッジ maxell:LT0U1/UCL	GQ-AY7ULTCL1 ¥72,450(税込)

<システム装置および内蔵オプション編>

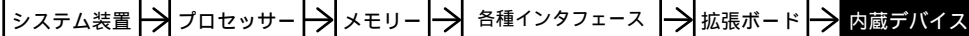

<外付けオプション編>へ

・ディスプレイ装置、・スイッチングHUB、・外付け装置、
・無停電電源装置<タワータイプ用>等

<ラックキャビネット編>へ

・ラックオプション品
・無停電電源装置<ラックタイプ>

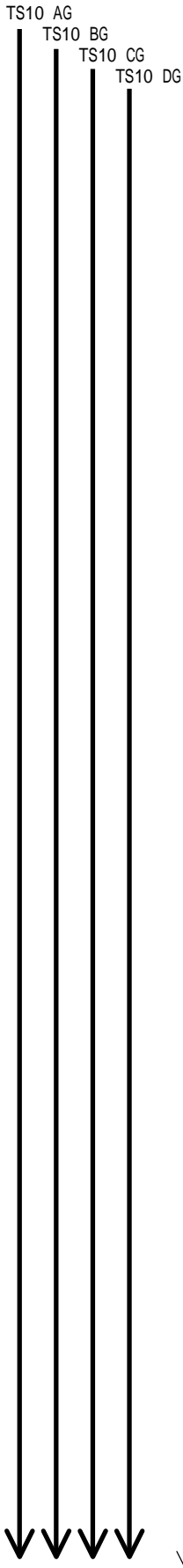

・[加税]はカスタムメイド対象製品です。
・表記の価格は、希望小売価格です。

内蔵LTO (Ultrium 2 ハーフハイト) [トライアルモデル/標準モデル用]
[AG, BGモデル: 選択可 / CG, DGモデル: 選択不可]

バックアップデバイス	内蔵LTO (LTO(非/圧縮:200/400GB, 1/2-7/16)) ・メディア(LTO Ultrium カードリッジ [LT0U2/200])x10 巻付き	内蔵LTO (LTO(非/圧縮:200/400GB, 1/2-7/16))
バックアップソフトウェア		
BrightStor ARCserve Backup r11.5 for Windows + Disaster Recovery Option + Agent for Open Files + Universal Client Agent for Windows [5ライセンス] (RT-1242C-1184/RT-1242C-1A84/ RT-1242C-1084/RT-1242C-2P84 相当をレフト)	内蔵LTOセット (GQ-SUU7201WR3NEX) [加税] ¥850,500(税込)	内蔵LTOセット (GQ-SUU7201OR3NEX) [加税] ¥737,100(税込)
BrightStor ARCserve Backup r11.5 for Windows + Disaster Recovery Option + Universal Client Agent for Windows [5ライセンス] (RT-1242C-1184/RT-1242C-1A84/RT-1242C-2P84 相当をレフト)	内蔵LTOセット (GQ-SUU7201WR2NEX) [加税] ¥773,850(税込)	内蔵LTOセット (GQ-SUU7201OR2NEX) [加税] ¥660,450(税込)
BrightStor ARCserve Backup r11.5 for Windows + Universal Client Agent for Windows [5ライセンス] (RT-1242C-1184/RT-1242C-2P84 相当をレフト)	内蔵LTOセット (GQ-SUU7201WR1NEX) [加税] ¥707,700(税込)	内蔵LTOセット (GQ-SUU7201OR1NEX) [加税] ¥594,300(税込)
BrightStor ARCserve Backup r11.5 for Windows + Disaster Recovery Option + Agent for Open Files (RT-1242C-1184/RT-1242C-1A84/RT-1242C-1084 相当をレフト)	内蔵LTOセット (GQ-SUU7201WRFNEX) [加税] ¥703,500(税込)	内蔵LTOセット (GQ-SUU7201ORFNEX) [加税] ¥590,100(税込)
BrightStor ARCserve Backup r11.5 for Windows + Disaster Recovery Option (RT-1242C-1184/RT-1242C-1A84 相当をレフト)	内蔵LTOセット (GQ-SUU7201WRDNEX) [加税] ¥626,850(税込)	内蔵LTOセット (GQ-SUU7201ORDNEX) [加税] ¥513,450(税込)
BrightStor ARCserve Backup r11.5 for Windows (RT-1242C-1184 相当をレフト)	内蔵LTOセット (GQ-SUU7201WRONEX) [加税] ¥560,700(税込)	内蔵LTOセット (GQ-SUU7201ORONEX) [加税] ¥447,300(税込)
JP1/VERITAS Backup Exec 11d for Windows Servers + Intelligent Disaster Recovery Option + Advanced Open File (RT-1V25-K5W110/RT-1V25-K5WT10/ RT-1V25-K5WE20 相当をレフト)	内蔵LTOセット (GQ-SUU7201WPANEX) [加税] ¥756,000(税込)	内蔵LTOセット (GQ-SUU7201OPANEX) [加税] ¥642,600(税込)
JP1/VERITAS Backup Exec 11d for Windows Servers + Intelligent Disaster Recovery Option (RT-1V25-K5W110/RT-1V25-K5WT10 相当をレフト)	内蔵LTOセット (GQ-SUU7201WPRNEX) [加税] ¥653,100(税込)	内蔵LTOセット (GQ-SUU7201OPRNEX) [加税] ¥539,700(税込)
JP1/VERITAS Backup Exec 11d for Windows Servers (RT-1V25-K5W110 相当をレフト)	内蔵LTOセット (GQ-SUU7201WPONEX) [加税] ¥550,200(税込)	内蔵LTOセット (GQ-SUU7201OPONEX) [加税] ¥436,800(税込)
バックアップソフトウェアなし	内蔵LTOセット (GQ-SUU7201W00NEX) [加税] ¥426,300(税込) (GQ-SUU7201W00N) ¥426,300(税込)	内蔵LTOセット (GQ-SUU7201O00NEX) [加税] ¥312,900(税込) (GQ-SUU7201O00N) ¥312,900(税込)

・内蔵メディアの対応OS情報及び対応バックアップソフトウェア情報は、[7.3 バックアップメディア情報]項を参照願います。

テープメディアセット

HA8000 シリーズ 推奨メディア	10巻パック	30巻パック	60巻パック
内蔵LTO (LTO-2) 用 LTO カードリッジ maxell:LT0U2/200	GQ-SAY7ULT1210 ¥113,400(税込)	GQ-SAY7ULT1230 ¥340,200(税込)	GQ-SAY7ULT1260 ¥680,400(税込)

クリーニングテープセット

HA8000 シリーズ 推奨メディア	5巻パック
内蔵LTO用 LTO クリーニング カードリッジ maxell:LT0U1/UCL	GQ-AY7ULTCL1 ¥72,450(税込)

<システム装置および内蔵オプション編>

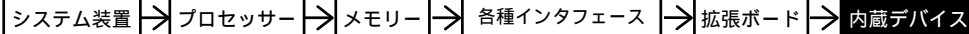

<外付けオプション編>へ

・ディスプレイ装置、・スイッチングHUB、・外付け装置、
・無停電電源装置<タワータイプ用>等

<ラックキャビネット編>へ

・ラックオプション品
・無停電電源装置<ラックタイプ>

・[加税]はカスタムメイド対象製品です。
・表記の価格は、希望小売価格です。

TS10 AG
TS10 BG
TS10 CG
TS10 DG

内蔵LTO(Ultrium3 ハーフハイト)[おまかせ安心モデル(3年)用]
[AG, BGモデル: 選択可 / CG, DGモデル: 選択不可]

バックアップデバイス	内蔵LTO 〔LTO(非/圧縮:400/800GB, 1/2-7/16ト)〕 ・メディア(LTO Ultrium カード)〔LTOU3/400〕x40巻 (10巻/年+10巻/「お届け安心サービス」付き)	内蔵LTO 〔LTO(非/圧縮:400/800GB, 1/2-7/16ト)〕 ・メディア(LTO Ultrium カード)〔LTOU3/400〕x20巻 (5巻/年+5巻/「お届け安心サービス」付き)
バックアップソフトウェア		
BrightStor ARCserve Backup r11.5 for Windows + Disaster Recovery Option + Agent for Open Files + Universal Client Agent for Windows〔10ライセンス〕 (RT-1242C-1184/RT-1242C-1A84/ RT-1242C-1G84/RT-1242C-2P84 相当を「ノ」ド)〕	内蔵LTOセット (GQ-SUU7410WR6AEX) [加税] ¥1,883,700(税込)	
BrightStor ARCserve Backup r11.5 for Windows + Disaster Recovery Option + Universal Client Agent for Windows〔10ライセンス〕 (RT-1242C-1184/RT-1242C-1A84/RT-1242C-2P84 相当を「ノ」ド)〕	内蔵LTOセット (GQ-SUU7410WR5AEX) [加税] ¥1,807,050(税込)	
BrightStor ARCserve Backup r11.5 for Windows + Universal Client Agent for Windows〔10ライセンス〕 (RT-1242C-1184/RT-1242C-2P84 相当を「ノ」ド)〕	内蔵LTOセット (GQ-SUU7410WR4AEX) [加税] ¥1,740,900(税込)	
BrightStor ARCserve Backup r11.5 for Windows + Disaster Recovery Option + Agent for Open Files + Universal Client Agent for Windows〔5ライセンス〕 (RT-1242C-1184/RT-1242C-1A84/ RT-1242C-1G84/RT-1242C-2P84 相当を「ノ」ド)〕		内蔵LTOセット (GQ-SUU7410VR3AEX) [加税] ¥1,390,200(税込)
BrightStor ARCserve Backup r11.5 for Windows + Disaster Recovery Option + Universal Client Agent for Windows〔5ライセンス〕 (RT-1242C-1184/RT-1242C-1A84/RT-1242C-2P84 相当を「ノ」ド)〕		内蔵LTOセット (GQ-SUU7410VR2AEX) [加税] ¥1,313,550(税込)
BrightStor ARCserve Backup r11.5 for Windows + Universal Client Agent for Windows〔5ライセンス〕 (RT-1242C-1184/RT-1242C-2P84 相当を「ノ」ド)〕		内蔵LTOセット (GQ-SUU7410VR1AEX) [加税] ¥1,247,400(税込)
BrightStor ARCserve Backup r11.5 for Windows + Disaster Recovery Option + Agent for Open Files (RT-1242C-1184/RT-1242C-1A84/RT-1242C-1G84 相当を「ノ」ド)〕	内蔵LTOセット (GQ-SUU7410WRFAEX) [加税] ¥1,589,700(税込)	内蔵LTOセット (GQ-SUU7410VRFAEX) [加税] ¥1,243,200(税込)
BrightStor ARCserve Backup r11.5 for Windows + Disaster Recovery Option (RT-1242C-1184/RT-1242C-1A84 相当を「ノ」ド)〕	内蔵LTOセット (GQ-SUU7410WRDAEX) [加税] ¥1,513,050(税込)	内蔵LTOセット (GQ-SUU7410VRDAEX) [加税] ¥1,166,550(税込)
BrightStor ARCserve Backup r11.5 for Windows (RT-1242C-1184 相当を「ノ」ド)〕	内蔵LTOセット (GQ-SUU7410WR0AEX) [加税] ¥1,446,900(税込)	内蔵LTOセット (GQ-SUU7410VR0AEX) [加税] ¥1,100,400(税込)
JP1/VERITAS Backup Exec 11d for Windows Servers + Intelligent Disaster Recovery Option + Advanced Open File (RT-1V25-K5W110/RT-1V25-K5W110/ RT-1V25-K5W110 相当を「ノ」ド)〕	内蔵LTOセット (GQ-SUU7410WPAEX) [加税] ¥1,642,200(税込)	内蔵LTOセット (GQ-SUU7410VPAEX) [加税] ¥1,295,700(税込)
JP1/VERITAS Backup Exec 11d for Windows Servers + Intelligent Disaster Recovery Option (RT-1V25-K5W110/RT-1V25-K5W110 相当を「ノ」ド)〕	内蔵LTOセット (GQ-SUU7410WPRAEX) [加税] ¥1,539,300(税込)	内蔵LTOセット (GQ-SUU7410VPRAX) [加税] ¥1,192,800(税込)
JP1/VERITAS Backup Exec 11d for Windows Servers (RT-1V25-K5W110 相当を「ノ」ド)〕	内蔵LTOセット (GQ-SUU7410WPAEX) [加税] ¥1,436,400(税込)	内蔵LTOセット (GQ-SUU7410VPOAX) [加税] ¥1,089,900(税込)
バックアップソフトウェアなし	内蔵LTOセット (GQ-SUU7410V00AEX) [加税] ¥1,312,500(税込)	内蔵LTOセット (GQ-SUU7410V00AEX) [加税] ¥966,000(税込)

・内蔵メディアの対応OS情報及び対応バックアップソフトウェア情報は、[7.3 バックアップメディア情報]項を参照願います。

テープメディアセット

HA8000 シリーズ 推奨メディア		10巻パック	30巻パック	60巻パック
内蔵LTO(LTO-3)用	LTO カード maxell:LT0U3/400	GQ-SAY7ULT1510 ¥204,750(税込)	GQ-SAY7ULT1530 ¥614,250(税込)	GQ-SAY7ULT1560 ¥1,228,500(税込)

HA8000 シリーズ 推奨メディア		10巻パック	30巻パック	60巻パック
内蔵LTO(LTO-3)用	LTO WORM カード maxell:LT0U3/400W	GQ-SAY7ULT1610 ¥225,750(税込)	GQ-SAY7ULT1630 ¥677,250(税込)	GQ-SAY7ULT1660 ¥1,354,500(税込)

クリーニングテープセット

HA8000 シリーズ 推奨メディア		5巻パック
内蔵LTO用	LTO クリーニング カード maxell:LT0U1/UCL	GQ-AY7ULTCL1 ¥72,450(税込)



<システム装置および内蔵オプション編>

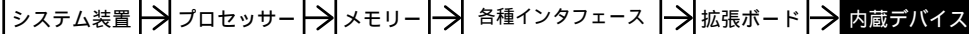

<外付けオプション編>へ

- ・ディスプレイ装置、・スイッチングHUB、・外付け装置、
- ・無停電電源装置<タワータイプ用>等

<ラックキャビネット編>へ

- ・ラックオプション品
- ・無停電電源装置<ラックタイプ>

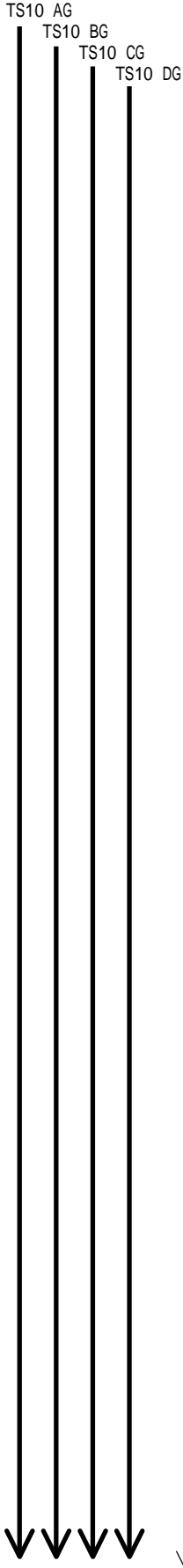

・ [加税] はカスタムメイド対象製品です。
・ 表記の価格は、希望小売価格です。

内蔵 LTO (Ultrium3 ハーフハイト) [トライアルモデル / 標準モデル用]
[AG, BGモデル: 選択可 / CG, DGモデル: 選択不可]

バックアップデバイス	内蔵 LTO [LTO(非/圧縮:400/800GB,Ⅱ-7/16吋)] ・メディア(LTO Ultrium カートリッジ [LT0U3/400])x10 巻付き	内蔵 LTO [LTO(非/圧縮:400/800GB,Ⅱ-7/16吋)]
バックアップソフトウェア		
BrightStor ARCserve Backup r11.5 for Windows + Disaster Recovery Option + Agent for Open Files + Universal Client Agent for Windows [5ライセンス] (RT-1242C-1184/RT-1242C-1A84/ RT-1242C-1G84/RT-1242C-2P84 相当を「 △ 」)	内蔵 LTO セット (GQ-SUU7410WR3NEX) [加税] ¥1,185,450(税込)	内蔵 LTO セット (GQ-SUU7410OR3NEX) [加税] ¥980,700(税込)
BrightStor ARCserve Backup r11.5 for Windows + Disaster Recovery Option + Universal Client Agent for Windows [5ライセンス] (RT-1242C-1184/RT-1242C-1A84/RT-1242C-2P84 相当を「 △ 」)	内蔵 LTO セット (GQ-SUU7410WR2NEX) [加税] ¥1,108,800(税込)	内蔵 LTO セット (GQ-SUU7410OR2NEX) [加税] ¥904,050(税込)
BrightStor ARCserve Backup r11.5 for Windows + Universal Client Agent for Windows [5ライセンス] (RT-1242C-1184/RT-1242C-2P84 相当を「 △ 」)	内蔵 LTO セット (GQ-SUU7410WR1NEX) [加税] ¥1,042,650(税込)	内蔵 LTO セット (GQ-SUU7410OR1NEX) [加税] ¥837,900(税込)
BrightStor ARCserve Backup r11.5 for Windows + Disaster Recovery Option + Agent for Open Files (RT-1242C-1184/RT-1242C-1A84/RT-1242C-1G84 相当を「 △ 」)	内蔵 LTO セット (GQ-SUU7410WRFNEX) [加税] ¥1,038,450(税込)	内蔵 LTO セット (GQ-SUU7410ORFNEX) [加税] ¥833,700(税込)
BrightStor ARCserve Backup r11.5 for Windows + Disaster Recovery Option (RT-1242C-1184/RT-1242C-1A84 相当を「 △ 」)	内蔵 LTO セット (GQ-SUU7410WRDNEX) [加税] ¥961,800(税込)	内蔵 LTO セット (GQ-SUU7410ORDNEX) [加税] ¥757,050(税込)
BrightStor ARCserve Backup r11.5 for Windows (RT-1242C-1184 相当を「 △ 」)	内蔵 LTO セット (GQ-SUU7410WRONEX) [加税] ¥895,650(税込)	内蔵 LTO セット (GQ-SUU7410ORONEX) [加税] ¥690,900(税込)
JP1/VERITAS Backup Exec 11d for Windows Servers + Intelligent Disaster Recovery Option + Advanced Open File (RT-1V25-K5W110/RT-1V25-K5WT10/ RT-1V25-K5WE20 相当を「 △ 」)	内蔵 LTO セット (GQ-SUU7410WPANEX) [加税] ¥1,090,950(税込)	内蔵 LTO セット (GQ-SUU7410OPANEX) [加税] ¥886,200(税込)
JP1/VERITAS Backup Exec 11d for Windows Servers + Intelligent Disaster Recovery Option (RT-1V25-K5W110/RT-1V25-K5WT10 相当を「 △ 」)	内蔵 LTO セット (GQ-SUU7410WRNEX) [加税] ¥988,050(税込)	内蔵 LTO セット (GQ-SUU7410ORNEX) [加税] ¥783,300(税込)
JP1/VERITAS Backup Exec 11d for Windows Servers (RT-1V25-K5W110 相当を「 △ 」)	内蔵 LTO セット (GQ-SUU7410WPONEX) [加税] ¥885,150(税込)	内蔵 LTO セット (GQ-SUU7410OPONEX) [加税] ¥680,400(税込)
バックアップソフトウェアなし	内蔵 LTO セット (GQ-SUU7410W00NEX) [加税] ¥761,250(税込) (GQ-SUU7410W00N) ¥761,250(税込)	内蔵 LTO セット (GQ-SUU7410O00NEX) [加税] ¥556,500(税込) (GQ-SUU7410O00N) ¥556,500(税込)

・内蔵メディアの対応 OS 情報及び対応バックアップソフトウェア情報は、[7.3 バックアップメディア情報]項を参照願います。

テープメディアセット

HA8000 シリーズ 推奨メディア	10 巻パック	30 巻パック	60 巻パック
内蔵 LTO (LTO-3) 用 LTO カートリッジ maxell:LT0U3/400	GQ-SAY7ULT1510 ¥204,750(税込)	GQ-SAY7ULT1530 ¥614,250(税込)	GQ-SAY7ULT1560 ¥1,228,500(税込)

HA8000 シリーズ 推奨メディア	10 巻パック	30 巻パック	60 巻パック
内蔵 LTO (LTO-3) 用 LTO WORM カートリッジ maxell:LT0U3/400W	GQ-SAY7ULT1610 ¥225,750(税込)	GQ-SAY7ULT1630 ¥677,250(税込)	GQ-SAY7ULT1660 ¥1,354,500(税込)

クリーニングテープセット

HA8000 シリーズ 推奨メディア	5 巻パック
内蔵 LTO 用 LTO クリーニング カートリッジ maxell:LT0U1/UCL	GQ-AY7ULTCL1 ¥72,450(税込)

<システム装置および内蔵オプション編>

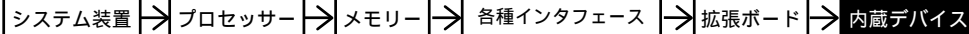

<外付けオプション編>へ

・ディスプレイ装置、・スイッチングHUB、・外付け装置、
・無停電電源装置<タワータイプ用>等

<ラックキャビネット編>へ

・ラックオプション品
・無停電電源装置<ラックタイプ>

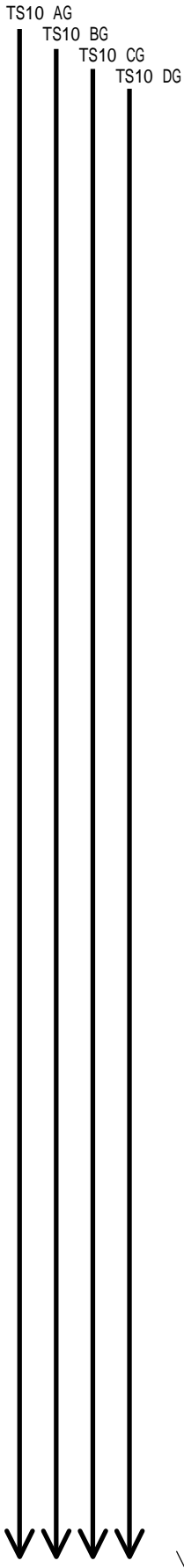

デバイスレール(2ﾊﾞｲ用)
〔フルハイット用取付け用〕
(GQ-AU7900EX) [加税] ¥2,100(税込)
(GQ-AU7900) ¥2,100(税込)

内蔵 LTO (Ultrium 3 フルハイット) [おまかせ安心モデル(3年)用]

[AG, BGモデル: 選択可 / CG, DGモデル: 選択不可]

バックアップソフトウェア	バックアップデバイス	内蔵 LTO 〔LTO(非/圧縮:400/800GB)〕 ・ｽﾀﾝﾀﾞｰﾄﾞ(LTO Ultriumｶｰﾄﾘｯｼﾞ [LT0U3/400])x40巻 (10巻/年+10巻/お届け安心サービス)付き	内蔵 LTO 〔LTO(非/圧縮:400/800GB)〕 ・ｽﾀﾝﾀﾞｰﾄﾞ(LTO Ultriumｶｰﾄﾘｯｼﾞ [LT0U3/400])x20巻 (5巻/年+5巻/お届け安心サービス)付き
BrightStor ARCserve Backup r11.5 for Windows + Disaster Recovery Option + Agent for Open Files + Universal Client Agent for Windows[10ﾌﾗｲﾄﾞ] (RT-1242C-1184/RT-1242C-1A84/ RT-1242C-1G84/RT-1242C-2P84 相当をﾊﾞﾝﾄﾞﾙ)		内蔵 LTOセット (GQ-SUU7400WR6AEX) [加税] ¥2,293,200(税込)	
BrightStor ARCserve Backup r11.5 for Windows + Disaster Recovery Option + Universal Client Agent for Windows[10ﾌﾗｲﾄﾞ] (RT-1242C-1184/RT-1242C-1A84/RT-1242C-2P84 相当をﾊﾞﾝﾄﾞﾙ)		内蔵 LTOセット (GQ-SUU7400WR5AEX) [加税] ¥2,216,550(税込)	
BrightStor ARCserve Backup r11.5 for Windows + Universal Client Agent for Windows[10ﾌﾗｲﾄﾞ] (RT-1242C-1184/RT-1242C-2P84 相当をﾊﾞﾝﾄﾞﾙ)		内蔵 LTOセット (GQ-SUU7400WR4AEX) [加税] ¥2,150,400(税込)	
BrightStor ARCserve Backup r11.5 for Windows + Disaster Recovery Option + Agent for Open Files + Universal Client Agent for Windows[5ﾌﾗｲﾄﾞ] (RT-1242C-1184/RT-1242C-1A84/ RT-1242C-1G84/RT-1242C-2P84 相当をﾊﾞﾝﾄﾞﾙ)			内蔵 LTOセット (GQ-SUU7400VR3AEX) [加税] ¥1,799,700(税込)
BrightStor ARCserve Backup r11.5 for Windows + Disaster Recovery Option + Universal Client Agent for Windows[5ﾌﾗｲﾄﾞ] (RT-1242C-1184/RT-1242C-1A84/RT-1242C-2P84 相当をﾊﾞﾝﾄﾞﾙ)			内蔵 LTOセット (GQ-SUU7400VR2AEX) [加税] ¥1,723,050(税込)
BrightStor ARCserve Backup r11.5 for Windows + Universal Client Agent for Windows[5ﾌﾗｲﾄﾞ] (RT-1242C-1184/RT-1242C-2P84 相当をﾊﾞﾝﾄﾞﾙ)			内蔵 LTOセット (GQ-SUU7400VR1AEX) [加税] ¥1,656,900(税込)
BrightStor ARCserve Backup r11.5 for Windows + Disaster Recovery Option + Agent for Open Files (RT-1242C-1184/RT-1242C-1A84/RT-1242C-1G84 相当をﾊﾞﾝﾄﾞﾙ)		内蔵 LTOセット (GQ-SUU7400WRFAEX) [加税] ¥1,999,200(税込)	内蔵 LTOセット (GQ-SUU7400VRFAEX) [加税] ¥1,652,700(税込)
BrightStor ARCserve Backup r11.5 for Windows + Disaster Recovery Option (RT-1242C-1184/RT-1242C-1A84 相当をﾊﾞﾝﾄﾞﾙ)		内蔵 LTOセット (GQ-SUU7400WRDAEX) [加税] ¥1,922,550(税込)	内蔵 LTOセット (GQ-SUU7400VRDAEX) [加税] ¥1,576,050(税込)
BrightStor ARCserve Backup r11.5 for Windows (RT-1242C-1184 相当をﾊﾞﾝﾄﾞﾙ)		内蔵 LTOセット (GQ-SUU7400WRAEX) [加税] ¥1,856,400(税込)	内蔵 LTOセット (GQ-SUU7400VRAEX) [加税] ¥1,509,900(税込)
JP1/VERITAS Backup Exec 11d for Windows Servers + Intelligent Disaster Recovery Option + Advanced Open File (RT-1V25-K5W110/RT-1V25-K5W110/ RT-1V25-K5W110 相当をﾊﾞﾝﾄﾞﾙ)		内蔵 LTOセット (GQ-SUU7400WPAEX) [加税] ¥2,051,700(税込)	内蔵 LTOセット (GQ-SUU7400VPAEX) [加税] ¥1,705,200(税込)
JP1/VERITAS Backup Exec 11d for Windows Servers + Intelligent Disaster Recovery Option (RT-1V25-K5W110/RT-1V25-K5W110 相当をﾊﾞﾝﾄﾞﾙ)		内蔵 LTOセット (GQ-SUU7400WPRAEX) [加税] ¥1,948,800(税込)	内蔵 LTOセット (GQ-SUU7400VPRAX) [加税] ¥1,602,300(税込)
JP1/VERITAS Backup Exec 11d for Windows Servers (RT-1V25-K5W110 相当をﾊﾞﾝﾄﾞﾙ)		内蔵 LTOセット (GQ-SUU7400WPAEX) [加税] ¥1,845,900(税込)	内蔵 LTOセット (GQ-SUU7400VPAEX) [加税] ¥1,489,400(税込)
バックアップソフトウェアなし		内蔵 LTOセット (GQ-SUU7400W0AEX) [加税] ¥1,722,000(税込)	内蔵 LTOセット (GQ-SUU7400V0AEX) [加税] ¥1,375,500(税込)

・内蔵ﾊﾞｲの対応OS情報及び対応ﾊﾞｯｸｱｯﾌﾟソフトウェア情報は、[7.3 ﾊｯｸｱｯﾌﾟﾃﾞﾊﾞｲｽ情報]項を参照願います。

テープメディアセット

HA8000 シリーズ 推奨メディア	10巻パック	30巻パック	60巻パック
内蔵 LTO (LTO-3) 用 LTOｶｰﾄﾘｯｼﾞ maxell:LT0U3/400	GQ-SAY7ULT1510 ¥204,750(税込)	GQ-SAY7ULT1530 ¥614,250(税込)	GQ-SAY7ULT1560 ¥1,228,500(税込)
HA8000 シリーズ 推奨メディア	10巻パック	30巻パック	60巻パック
内蔵 LTO (LTO-3) 用 LTO WORMｶｰﾄﾘｯｼﾞ maxell:LT0U3/400W	GQ-SAY7ULT1610 ¥225,750(税込)	GQ-SAY7ULT1630 ¥677,250(税込)	GQ-SAY7ULT1660 ¥1,354,500(税込)

クリーニングテープセット

HA8000 シリーズ 推奨メディア	5巻パック
内蔵 LTO用 LTOｸﾘｰﾆﾝｸﾞｶｰﾄﾘｯｼﾞ maxell:LT0U1/UCL	GQ-AY7ULTCL1 ¥72,450(税込)

・ [加税] はカスタムメイド対象製品です。
・ 表記の価格は、希望小売価格です。

<システム装置および内蔵オプション編>

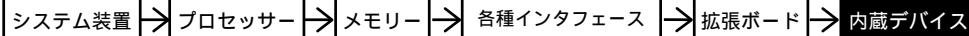

<外付けオプション編>へ

・ディスプレイ装置、・スイッチングHUB、・外付け装置、
・無停電電源装置<タワータイプ用>等

<ラックキャビネット編>へ

・ラックオプション品
・無停電電源装置<ラックタイプ>

TS10 AG
TS10 BG
TS10 CG
TS10 DG

デバイスレール(2本用)
(フルハイ密度取付け用)
(GQ-AU7900EX) [カスタム] ¥2,100(税込)
(GQ-AU7900) ¥2,100(税込)

内蔵 LTO (Ultrium 3 フルハイ) [トライアルモデル / 標準モデル用]

[AG, BGモデル: 選択可 / CG, DGモデル: 選択不可]

バックアップソフトウェア	バックアップデバイス	内蔵 LTO 〔LTO(非/圧縮:400/800GB)〕 ・メディア(LTO Ultrium カードリッジ) 〔LT0U3/400〕x10 巻付き	内蔵 LTO 〔LTO(非/圧縮:400/800GB)〕	
BrightStor ARCserve Backup r11.5 for Windows + Disaster Recovery Option + Agent for Open Files + Universal Client Agent for Windows[5ライセンス] (RT-1242C-1184/RT-1242C-1A84/ RT-1242C-1G84/RT-1242C-2P84 相当をレンドル)	内蔵 LTO セット (GQ-SUU7400WR3NEX) [カスタム]	¥1,594,950(税込)	内蔵 LTO セット (GQ-SUU7400OR3NEX) [カスタム]	¥1,390,200(税込)
BrightStor ARCserve Backup r11.5 for Windows + Disaster Recovery Option + Universal Client Agent for Windows[5ライセンス] (RT-1242C-1184/RT-1242C-1A84/RT-1242C-2P84 相当をレンドル)	内蔵 LTO セット (GQ-SUU7400WR2NEX) [カスタム]	¥1,518,300(税込)	内蔵 LTO セット (GQ-SUU7400OR2NEX) [カスタム]	¥1,313,550(税込)
BrightStor ARCserve Backup r11.5 for Windows + Universal Client Agent for Windows[5ライセンス] (RT-1242C-1184/RT-1242C-2P84 相当をレンドル)	内蔵 LTO セット (GQ-SUU7400WR1NEX) [カスタム]	¥1,452,150(税込)	内蔵 LTO セット (GQ-SUU7400OR1NEX) [カスタム]	¥1,247,400(税込)
BrightStor ARCserve Backup r11.5 for Windows + Disaster Recovery Option + Agent for Open Files (RT-1242C-1184/RT-1242C-1A84/RT-1242C-1G84 相当をレンドル)	内蔵 LTO セット (GQ-SUU7400WRPNEX) [カスタム]	¥1,447,950(税込)	内蔵 LTO セット (GQ-SUU7400ORPNEX) [カスタム]	¥1,243,200(税込)
BrightStor ARCserve Backup r11.5 for Windows + Disaster Recovery Option (RT-1242C-1184/RT-1242C-1A84 相当をレンドル)	内蔵 LTO セット (GQ-SUU7400WRNEX) [カスタム]	¥1,371,300(税込)	内蔵 LTO セット (GQ-SUU7400ORNEX) [カスタム]	¥1,166,550(税込)
BrightStor ARCserve Backup r11.5 for Windows (RT-1242C-1184 相当をレンドル)	内蔵 LTO セット (GQ-SUU7400WRNEX) [カスタム]	¥1,305,150(税込)	内蔵 LTO セット (GQ-SUU7400ORNEX) [カスタム]	¥1,100,400(税込)
JP1/VERITAS Backup Exec 11d for Windows Servers + Intelligent Disaster Recovery Option + Advanced Open File (RT-1V25-K5W110/RT-1V25-K5W110/ RT-1V25-K5W20 相当をレンドル)	内蔵 LTO セット (GQ-SUU7400WRPNEX) [カスタム]	¥1,500,450(税込)	内蔵 LTO セット (GQ-SUU7400ORPNEX) [カスタム]	¥1,295,700(税込)
JP1/VERITAS Backup Exec 11d for Windows Servers + Intelligent Disaster Recovery Option (RT-1V25-K5W110/RT-1V25-K5W110 相当をレンドル)	内蔵 LTO セット (GQ-SUU7400WRNEX) [カスタム]	¥1,397,550(税込)	内蔵 LTO セット (GQ-SUU7400ORNEX) [カスタム]	¥1,192,800(税込)
JP1/VERITAS Backup Exec 11d for Windows Servers (RT-1V25-K5W110 相当をレンドル)	内蔵 LTO セット (GQ-SUU7400WRPNEX) [カスタム]	¥1,294,650(税込)	内蔵 LTO セット (GQ-SUU7400ORPNEX) [カスタム]	¥1,089,900(税込)
バックアップソフトウェアなし	内蔵 LTO セット (GQ-SUU7400WRNEX) [カスタム]	¥1,170,750(税込)	内蔵 LTO セット (GQ-SUU7400ORNEX) [カスタム]	¥966,000(税込)
		¥1,170,750(税込)	内蔵 LTO セット (GQ-SUU740000NEX) [カスタム]	¥966,000(税込)

・内蔵メディアの対応 OS 情報及び対応バックアップソフトウェア情報は、[7.3 バックアップデバイス情報]項を参照願います。

テープメディアセット

HA8000 シリーズ 推奨メディア	10巻パック	30巻パック	60巻パック
内蔵 LTO (LTO-3) 用	LTO カードリッジ maxell:LT0U3/400	GQ-SAY7ULT1510 ¥204,750(税込)	GQ-SAY7ULT1530 ¥614,250(税込)
		GQ-SAY7ULT1560 ¥1,228,500(税込)	GQ-SAY7ULT1580 ¥1,842,750(税込)

HA8000 シリーズ 推奨メディア	10巻パック	30巻パック	60巻パック
内蔵 LTO (LTO-3) 用	LTO WORM カードリッジ maxell:LT0U3/400W	GQ-SAY7ULT1610 ¥225,750(税込)	GQ-SAY7ULT1630 ¥677,250(税込)
		GQ-SAY7ULT1660 ¥1,354,500(税込)	GQ-SAY7ULT1680 ¥2,028,750(税込)

クリーニングテープセット

HA8000 シリーズ 推奨メディア	5巻パック
内蔵 LTO 用	LTO クリーニング カードリッジ maxell:LT0U1/UCL
	GQ-AV7ULTCL1 ¥72,450(税込)

・ [カスタム] はカスタムメイド対象製品です。
・ 表記の価格は、希望小売価格です。

<システム装置および内蔵オプション編>

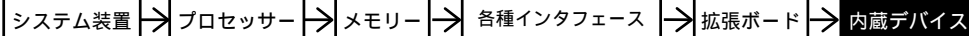

<外付けオプション編>へ

・ディスプレイ装置、・スイッチングHUB、・外付け装置、
・無停電電源装置<タワータイプ用>等

<ラックキャビネット編>へ

・ラックオプション品
・無停電電源装置<ラックタイプ>

TS10 AG
TS10 BG
TS10 CG
TS10 DG

デバイスレール(2ﾊﾞｲ用)
〔フルハイット用取付け用〕
(GQ-AU7900EX) [ｶｽﾀﾑ] ¥2,100(税込)
(GQ-AU7900) ¥2,100(税込)

内蔵 LTO (Ultrium4 フルハイット) [おまかせ安心モデル(3年)用]

[AG, BGモデル: 選択可 / CG, DGモデル: 選択不可]

バックアップソフトウェア	バックアップデバイス	内蔵 LTO 〔LTO(非/圧縮:800GB/1.6TB)〕 ・ｽﾀﾝﾀﾞｰﾄﾞ LTO Ultrium ｶｰﾄﾘｯｼﾞ [LT0U4/800]x40 巻 (10巻/年+10巻/「お届け安心サービス」付き)	内蔵 LTO 〔LTO(非/圧縮:800GB/1.6TB)〕 ・ｽﾀﾝﾀﾞｰﾄﾞ LTO Ultrium ｶｰﾄﾘｯｼﾞ [LT0U4/800]x20 巻 (5巻/年+5巻/「お届け安心サービス」付き)
BrightStor ARCserve Backup r11.5 for Windows + Disaster Recovery Option + Agent for Open Files + Universal Client Agent for Windows[10ﾌﾗｲﾄﾞs] (RT-1242C-1184/RT-1242C-1A84/ RT-1242C-1G84/RT-1242C-2P84 相当をﾊﾞﾝﾄﾞﾙ)	内蔵 LTO セット (GQ-SUU7800WR6AEX) [ｶｽﾀﾑ] ¥3,150,000(税込)		
BrightStor ARCserve Backup r11.5 for Windows + Disaster Recovery Option + Universal Client Agent for Windows[10ﾌﾗｲﾄﾞs] (RT-1242C-1184/RT-1242C-1A84/RT-1242C-2P84 相当をﾊﾞﾝﾄﾞﾙ)	内蔵 LTO セット (GQ-SUU7800WR5AEX) [ｶｽﾀﾑ] ¥3,073,350(税込)		
BrightStor ARCserve Backup r11.5 for Windows + Disaster Recovery Option + Universal Client Agent for Windows[10ﾌﾗｲﾄﾞs] (RT-1242C-1184/RT-1242C-2P84 相当をﾊﾞﾝﾄﾞﾙ)	内蔵 LTO セット (GQ-SUU7800WR4AEX) [ｶｽﾀﾑ] ¥3,007,200(税込)		
BrightStor ARCserve Backup r11.5 for Windows + Disaster Recovery Option + Agent for Open Files + Universal Client Agent for Windows[5ﾌﾗｲﾄﾞs] (RT-1242C-1184/RT-1242C-1A84/ RT-1242C-1G84/RT-1242C-2P84 相当をﾊﾞﾝﾄﾞﾙ)			内蔵 LTO セット (GQ-SUU7800VR3AEX) [ｶｽﾀﾑ] ¥2,272,200(税込)
BrightStor ARCserve Backup r11.5 for Windows + Disaster Recovery Option + Universal Client Agent for Windows[5ﾌﾗｲﾄﾞs] (RT-1242C-1184/RT-1242C-1A84/RT-1242C-2P84 相当をﾊﾞﾝﾄﾞﾙ)			内蔵 LTO セット (GQ-SUU7800VR2AEX) [ｶｽﾀﾑ] ¥2,195,550(税込)
BrightStor ARCserve Backup r11.5 for Windows + Universal Client Agent for Windows[5ﾌﾗｲﾄﾞs] (RT-1242C-1184/RT-1242C-2P84 相当をﾊﾞﾝﾄﾞﾙ)			内蔵 LTO セット (GQ-SUU7800VR1AEX) [ｶｽﾀﾑ] ¥2,129,400(税込)
BrightStor ARCserve Backup r11.5 for Windows + Disaster Recovery Option + Agent for Open Files (RT-1242C-1184/RT-1242C-1A84/RT-1242C-1G84 相当をﾊﾞﾝﾄﾞﾙ)	内蔵 LTO セット (GQ-SUU7800WRFAEX) [ｶｽﾀﾑ] ¥2,856,000(税込)		内蔵 LTO セット (GQ-SUU7800VRFAEX) [ｶｽﾀﾑ] ¥2,125,200(税込)
BrightStor ARCserve Backup r11.5 for Windows + Disaster Recovery Option (RT-1242C-1184/RT-1242C-1A84 相当をﾊﾞﾝﾄﾞﾙ)	内蔵 LTO セット (GQ-SUU7800WRDAEX) [ｶｽﾀﾑ] ¥2,779,350(税込)		内蔵 LTO セット (GQ-SUU7800VRDAEX) [ｶｽﾀﾑ] ¥2,048,550(税込)
BrightStor ARCserve Backup r11.5 for Windows (RT-1242C-1184 相当をﾊﾞﾝﾄﾞﾙ)	内蔵 LTO セット (GQ-SUU7800WRAEX) [ｶｽﾀﾑ] ¥2,713,200(税込)		内蔵 LTO セット (GQ-SUU7800VRAEX) [ｶｽﾀﾑ] ¥1,982,400(税込)
JP1/VERITAS Backup Exec 11d for Windows Servers + Intelligent Disaster Recovery Option + Advanced Open File (RT-1V25-K5W110/RT-1V25-K5W110/ RT-1V25-K5W110 相当をﾊﾞﾝﾄﾞﾙ)	内蔵 LTO セット (GQ-SUU7800WPAEX) [ｶｽﾀﾑ] ¥2,908,500(税込)		内蔵 LTO セット (GQ-SUU7800VPAEX) [ｶｽﾀﾑ] ¥2,177,700(税込)
JP1/VERITAS Backup Exec 11d for Windows Servers + Intelligent Disaster Recovery Option (RT-1V25-K5W110/RT-1V25-K5W110 相当をﾊﾞﾝﾄﾞﾙ)	内蔵 LTO セット (GQ-SUU7800WPRAEX) [ｶｽﾀﾑ] ¥2,805,600(税込)		内蔵 LTO セット (GQ-SUU7800VPRAX) [ｶｽﾀﾑ] ¥2,074,800(税込)
JP1/VERITAS Backup Exec 11d for Windows Servers (RT-1V25-K5W110 相当をﾊﾞﾝﾄﾞﾙ)	内蔵 LTO セット (GQ-SUU7800WPAEX) [ｶｽﾀﾑ] ¥2,702,700(税込)		内蔵 LTO セット (GQ-SUU7800VPAEX) [ｶｽﾀﾑ] ¥1,971,900(税込)
バックアップソフトウェアなし	内蔵 LTO セット (GQ-SUU7800W0AEX) [ｶｽﾀﾑ] ¥2,578,800(税込)		内蔵 LTO セット (GQ-SUU7800V0AEX) [ｶｽﾀﾑ] ¥1,848,000(税込)

・内蔵ﾊﾞｲの対応OS情報及び対応ﾊﾞｯｸｱｯﾌﾟソフトウェア情報は、[7.3 ﾊｯｸｱｯﾌﾟﾃﾞﾊﾞｲｽ情報]項を参照願います。

テープメディアセット

HA8000 シリーズ 推奨メディア		10巻パック	30巻パック	60巻パック
内蔵 LTO (LTO-4) 用	LTO ｶｰﾄﾘｯｼﾞ maxell:LT0U4/800	GQ-SAY7UL1710 ¥409,500(税込)	GQ-SAY7UL1730 ¥1,228,500(税込)	GQ-SAY7UL1760 ¥2,457,000(税込)
HA8000 シリーズ 推奨メディア		10巻パック	30巻パック	60巻パック
内蔵 LTO (LTO-4) 用	LTO WORM ｶｰﾄﾘｯｼﾞ maxell:LT0U4/800W	GQ-SAY7UL1810 ¥430,500(税込)	GQ-SAY7UL1830 ¥1,291,500(税込)	GQ-SAY7UL1860 ¥2,583,000(税込)

クリーニングテープセット

HA8000 シリーズ 推奨メディア		5巻パック
内蔵 LTO 用	LTO クﾘｰﾈﾝｸﾞ ｶｰﾄﾘｯｼﾞ maxell:LT0U1/UCL	GQ-AY7ULCL1 ¥72,450(税込)

・ [ｶｽﾀﾑ] はカスタムメイド対象製品です。
・ 表記の価格は、希望小売価格です。

<システム装置および内蔵オプション編>

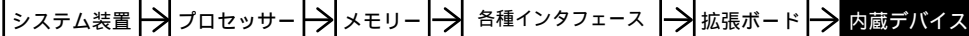

<外付けオプション編>へ

・ディスプレイ装置、・スイッチングHUB、・外付け装置、
・無停電電源装置<タワータイプ用>等

<ラックキャビネット編>へ

・ラックオプション品
・無停電電源装置<ラックタイプ>

TS10 AG
TS10 BG
TS10 CG
TS10 DG

デバイスレール(2ﾊﾞｲ用)
〔フルハイトﾊﾞｲ取付け用〕
(GQ-AU7900EX) [ｶｽﾀﾑ] ¥2,100(税込)
(GQ-AU7900) ¥2,100(税込)

・ [ｶｽﾀﾑ]はカスタムメイド対象製品です。
・ 表記の価格は、希望小売価格です。

内蔵 LTO (Ultrium4 フルハイト) [トリアルモデル / 標準モデル用]
[AG, BGモデル: 選択可 / CG, DGモデル: 選択不可]

バックアップソフトウェア	バックアップデバイス	内蔵 LTO 〔LTO(非/圧縮:800GB/1.6TB)〕 ・メディア(LTO Ultriumｶｰﾄﾞﾄｯﾌﾟ) 〔LT0U4/800〕x10 巻付き	内蔵 LTO 〔LTO(非/圧縮:800GB/1.6TB)〕
BrightStor ARCserve Backup r11.5 for Windows + Disaster Recovery Option + Agent for Open Files + Universal Client Agent for Windows〔5ﾗｲﾌﾞｽ〕 (RT-1242C-1184/RT-1242C-1A84/ RT-1242C-1G84/RT-1242C-2P84 相当をﾊﾞﾝﾄﾞﾙ)		内蔵 LTOセット (GQ-SUU7800WR3NEX) [ｶｽﾀﾑ] ¥1,862,700(税込)	内蔵 LTOセット (GQ-SUU7800OR3NEX) [ｶｽﾀﾑ] ¥1,453,200(税込)
BrightStor ARCserve Backup r11.5 for Windows + Disaster Recovery Option + Universal Client Agent for Windows〔5ﾗｲﾌﾞｽ〕 (RT-1242C-1184/RT-1242C-1A84/RT-1242C-2P84 相当をﾊﾞﾝﾄﾞﾙ)		内蔵 LTOセット (GQ-SUU7800WR2NEX) [ｶｽﾀﾑ] ¥1,786,050(税込)	内蔵 LTOセット (GQ-SUU7800OR2NEX) [ｶｽﾀﾑ] ¥1,376,550(税込)
BrightStor ARCserve Backup r11.5 for Windows + Universal Client Agent for Windows〔5ﾗｲﾌﾞｽ〕 (RT-1242C-1184/RT-1242C-2P84 相当をﾊﾞﾝﾄﾞﾙ)		内蔵 LTOセット (GQ-SUU7800WR1NEX) [ｶｽﾀﾑ] ¥1,719,900(税込)	内蔵 LTOセット (GQ-SUU7800OR1NEX) [ｶｽﾀﾑ] ¥1,310,400(税込)
BrightStor ARCserve Backup r11.5 for Windows + Disaster Recovery Option + Agent for Open Files (RT-1242C-1184/RT-1242C-1A84/RT-1242C-1G84 相当をﾊﾞﾝﾄﾞﾙ)		内蔵 LTOセット (GQ-SUU7800WRPNEX) [ｶｽﾀﾑ] ¥1,715,700(税込)	内蔵 LTOセット (GQ-SUU7800ORPNEX) [ｶｽﾀﾑ] ¥1,306,200(税込)
BrightStor ARCserve Backup r11.5 for Windows + Disaster Recovery Option (RT-1242C-1184/RT-1242C-1A84 相当をﾊﾞﾝﾄﾞﾙ)		内蔵 LTOセット (GQ-SUU7800WRDNEX) [ｶｽﾀﾑ] ¥1,639,050(税込)	内蔵 LTOセット (GQ-SUU7800ORDNEX) [ｶｽﾀﾑ] ¥1,229,550(税込)
BrightStor ARCserve Backup r11.5 for Windows (RT-1242C-1184 相当をﾊﾞﾝﾄﾞﾙ)		内蔵 LTOセット (GQ-SUU7800WRONEX) [ｶｽﾀﾑ] ¥1,572,900(税込)	内蔵 LTOセット (GQ-SUU7800ORONEX) [ｶｽﾀﾑ] ¥1,163,400(税込)
JP1/VERITAS Backup Exec 11d for Windows Servers + Intelligent Disaster Recovery Option + Advanced Open File (RT-1V25-K5W110/RT-1V25-K5WT10/ RT-1V25-K5WE20 相当をﾊﾞﾝﾄﾞﾙ)		内蔵 LTOセット (GQ-SUU7800WPANEX) [ｶｽﾀﾑ] ¥1,768,200(税込)	内蔵 LTOセット (GQ-SUU7800OPANEX) [ｶｽﾀﾑ] ¥1,358,700(税込)
JP1/VERITAS Backup Exec 11d for Windows Servers + Intelligent Disaster Recovery Option (RT-1V25-K5W110/RT-1V25-K5WT10 相当をﾊﾞﾝﾄﾞﾙ)		内蔵 LTOセット (GQ-SUU7800WPRNEX) [ｶｽﾀﾑ] ¥1,665,300(税込)	内蔵 LTOセット (GQ-SUU7800OPRNEX) [ｶｽﾀﾑ] ¥1,255,800(税込)
JP1/VERITAS Backup Exec 11d for Windows Servers (RT-1V25-K5W110 相当をﾊﾞﾝﾄﾞﾙ)		内蔵 LTOセット (GQ-SUU7800WPONEX) [ｶｽﾀﾑ] ¥1,562,400(税込)	内蔵 LTOセット (GQ-SUU7800OPONEX) [ｶｽﾀﾑ] ¥1,152,900(税込)
バックアップソフトウェアなし		内蔵 LTOセット (GQ-SUU7800W00NEX) [ｶｽﾀﾑ] ¥1,438,500(税込)	内蔵 LTOセット (GQ-SUU7800O00NEX) [ｶｽﾀﾑ] ¥1,029,000(税込)

・内蔵メディアの対応 OS 情報及び対応メディアの情報は、[7.3 バックアップデバイス情報]項を参照願います。

テープメディアセット

HA8000 シリーズ 推奨メディア	10巻パック	30巻パック	60巻パック
内蔵 LTO (LTO-4) 用 LTOｶｰﾄﾞﾄｯﾌﾟ maxell:LT0U4/800	GQ-SAY7ULT1710 ¥409,500(税込)	GQ-SAY7ULT1730 ¥1,228,500(税込)	GQ-SAY7ULT1760 ¥2,457,000(税込)

HA8000 シリーズ 推奨メディア	10巻パック	30巻パック	60巻パック
内蔵 LTO (LTO-4) 用 LTO WORMｶｰﾄﾞﾄｯﾌﾟ maxell:LT0U4/800W	GQ-SAY7ULT1810 ¥430,500(税込)	GQ-SAY7ULT1830 ¥1,291,500(税込)	GQ-SAY7ULT1860 ¥2,583,000(税込)

クリーニングテープセット

HA8000 シリーズ 推奨メディア	5巻パック
内蔵 LTO 用 LTOｸﾘｰﾝｲﾝｸﾞｶｰﾄﾞﾄｯﾌﾟ maxell:LT0U1/UCL	GQ-AV7ULTCL1 ¥72,450(税込)

<システム装置および内蔵オプション編>

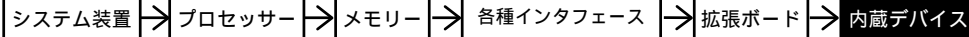

<外付けオプション編>へ

・ディスプレイ装置、・スイッチングHUB、・外付け装置、
・無停電電源装置<タワータイプ用>等

<ラックキャビネット編>へ

・ラックオプション品
・無停電電源装置<ラックタイプ>

- 内蔵デバイス搭載条件表 -

- ・内蔵デバイスの搭載位置については、下表のとおりです。
- ・ハードディスクが内蔵されたモデルの場合、拡張ストレージベイ (AG:3.5 型 1~3/BG:3.5 型 1~3/CG:3.5 型 1,2/DG:3.5 型 1) に内蔵ハードディスクが標準搭載されます。

< H A 8 0 0 0 / T S 1 0 A G RAID(SAS)モデル >

品名	形名	最大 搭載 台数	拡張ストレージベイ								
			3.5 型 (*1)				5 型				
			1	2	3	4	1	2	3		
内蔵ハードディスク (73GB, 15000r/min, 3.5 型)	GQ-UH70735A	4							×	×	×
内蔵ハードディスク (146GB, 15000r/min, 3.5 型)	GQ-UH71465A	4							×	×	×
内蔵ハードディスク (300GB, 15000r/min, 3.5 型)	GQ-UH73005A	4							×	×	×
内蔵 CD - ROM セット (24 倍速) (*2)	GQ-SUC5524B00NEX	1	×	×	×	×	×	×	×	×	×
内蔵 DVD - ROM セット (*2)	GQ-SUV5050A00NEX	1	×	×	×	×	×	×	×	×	×
内蔵 DVD - R A M (*2)	GQ-UV7100EX	1 (折-)	×	×	×	×	×	×	×	×	×
内蔵 D A T [USB] セット (DAT72) (*3)	GQ-SUD5722xxxx	1	×	×	×	×	×				×
内蔵 D A T セット (DAT72) (*4)	GQ-SUD7732xxxx	1	×	×	×	×	×				×
内蔵 D A T チェンジャーセット (DAT72) (*4)(*5)(*6)	GQ-SUD7746xxxx	1	×	×	×	×	×				×
内蔵 A I T セット (AIT2) (*4)	GQ-SUS7510xxxx	1	×	×	×	×	×	×			×
内蔵 L T O セット (Ultrium2 1L-711付) (*4)	GQ-SUU7201xxxx	1	×	×	×	×	×				×
内蔵 L T O セット (Ultrium3 1L-711付) (*4)	GQ-SUU7410xxxx	1	×	×	×	×	×				×
内蔵 L T O セット (Ultrium3 711付) (*4)(*6)	GQ-SUU7400xxxx	1	×	×	×	×	×				×
内蔵 L T O セット (Ultrium4 711付) (*4)(*6)	GQ-SUU7800xxxx	1	×	×	×	×	×				×

(凡例) : 標準搭載
: 搭載可 (搭載優先順位)
x : 搭載不可

- *1: 一つのベイに異なる容量の HDD にて構築できません。(ベイ別容量単位の HDD 容量混載は可)
- *2: 既設のドライブ装置への増設はできません。
- *3: 内蔵 DAT [USB] セット (GQ-SUD5722xxxx) 選択の場合、SVP への接続 (GQ-SCM7951xxxx) は搭載できません。
- *4: 別途 SCSI への接続が必要。
- *5: ラックキャビネットへの搭載時は未対応となります。
- *6: 別途ドライブ (2 倍速) (GQ-AU7900) が必要です。

< H A 8 0 0 0 / T S 1 0 B G RAID (シリアル ATA)モデル >

品名	形名	最大 搭載 台数	拡張ストレージベイ								
			3.5 型 (*1)				5 型				
			1	2	3	4	1	2	3		
内蔵ハードディスク (160GB, 7200r/min, 3.5 型)	GQ-UH7160ZA	4							×	×	×
内蔵ハードディスク (250GB, 7200r/min, 3.5 型)	GQ-UH7250Z	4							×	×	×
内蔵ハードディスク (500GB, 7200r/min, 3.5 型)	GQ-UH7500Z	4							×	×	×
内蔵 CD - ROM セット (24 倍速) (*2)	GQ-SUC5524B00NEX	1	×	×	×	×	×	×	×	×	×
内蔵 DVD - ROM セット (*2)	GQ-SUV5050A00NEX	1	×	×	×	×	×	×	×	×	×
内蔵 DVD - R A M (*2)	GQ-UV7100EX	1 (折-)	×	×	×	×	×	×	×	×	×
内蔵 D A T [USB] セット (DAT72) (*3)	GQ-SUD5722xxxx	1	×	×	×	×	×				×
内蔵 D A T セット (DAT72) (*4)	GQ-SUD7732xxxx	1	×	×	×	×	×				×
内蔵 D A T チェンジャーセット (DAT72) (*4)(*5)(*6)	GQ-SUD7746xxxx	1	×	×	×	×	×				×
内蔵 A I T セット (AIT2) (*4)	GQ-SUS7510xxxx	1	×	×	×	×	×	×			×
内蔵 L T O セット (Ultrium2 1L-711付) (*4)	GQ-SUU7201xxxx	1	×	×	×	×	×				×
内蔵 L T O セット (Ultrium3 1L-711付) (*4)	GQ-SUU7410xxxx	1	×	×	×	×	×				×
内蔵 L T O セット (Ultrium3 711付) (*4)(*6)	GQ-SUU7400xxxx	1	×	×	×	×	×				×
内蔵 L T O セット (Ultrium4 711付) (*4)(*6)	GQ-SUU7800xxxx	1	×	×	×	×	×				×

(凡例) : 標準搭載
: 搭載可 (搭載優先順位)
x : 搭載不可

- *1: 一つのベイに異なる容量の HDD にて構築できません。(ベイ別容量単位の HDD 容量混載は可)
- *2: 既設のドライブ装置への増設はできません。
- *3: 内蔵 DAT [USB] セット (GQ-SUD5722xxxx) 選択の場合、SVP への接続 (GQ-SCM7951xxxx) は搭載できません。
- *4: 別途 SCSI への接続が必要。
- *5: ラックキャビネットへの搭載時は未対応となります。
- *6: 別途ドライブ (2 倍速) (GQ-AU7900) が必要です。

<システム装置および内蔵オプション編>

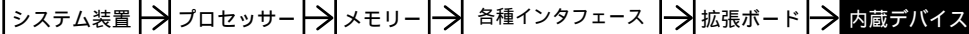

<外付けオプション編>へ

- ・ディスプレイ装置、・スイッチングHUB、・外付け装置、
- ・無停電電源装置<タワータイプ用>等

<ラックキャビネット編>へ

- ・ラックオプション品
- ・無停電電源装置<ラックタイプ>

- 内蔵デバイス搭載条件表 -

- ・内蔵デバイスの搭載位置については、下表のとおりです。
- ・ハードディスクが内蔵されたモデルの場合、拡張ストレージベイ (AG:3.5 型 1~3/BG:3.5 型 1~3/CG:3.5 型 1,2/DG:3.5 型 1) に内蔵ハードディスクが標準搭載されます。

<HA8000/TS10 CG RAID1(シリアル ATA)モデル>

品名	形名	最大搭載台数	拡張ストレージベイ								
			3.5 型 (*1)				5 型				
			1	2	3	4	1	2	3		
内蔵ハードディスクセット(160GB, 7200r/min, 3.5 型)	GQ-SUH7160ZA0N	4							×	×	×
内蔵ハードディスクセット(250GB, 7200r/min, 3.5 型)	GQ-SUH7250Z00N	4							×	×	×
内蔵ハードディスクセット(500GB, 7200r/min, 3.5 型)	GQ-SUH7500Z00N	4							×	×	×
内蔵CD-ROMセット(24倍速) (*2)	GQ-SUC5524B00NEX	1	×	×	×	×	×	×	×	×	×
内蔵DVD-ROMセット (*2)	GQ-SUV5050A00NEX	1	×	×	×	×	×	×	×	×	×
内蔵DVD-RAM (*2)	GQ-UV7100EX	(折-)	×	×	×	×	×	×	×	×	×
内蔵DAT[USB]セット(DAT72) (*3)	GQ-SUD5722xxxx	1	×	×	×	×	×				×
内蔵DATセット(DAT72) (*4)	GQ-SUD7732xxxx	1	×	×	×	×	×				×
内蔵DATチェンジャーセット(DAT72)	GQ-SUD7746xxxx	0	×	×	×	×	×	×	×	×	×
内蔵AITセット(AIT2) (*4)	GQ-SUS7510xxxx	1	×	×	×	×	×				×
内蔵LTOセット(Ultrium2 1~7M1付)	GQ-SUU7201xxxx	0	×	×	×	×	×	×	×	×	×
内蔵LTOセット(Ultrium3 1~7M1付)	GQ-SUU7410xxxx	0	×	×	×	×	×	×	×	×	×
内蔵LTOセット(Ultrium3 7M1付)	GQ-SUU7400xxxx	0	×	×	×	×	×	×	×	×	×
内蔵LTOセット(Ultrium4 7M1付)	GQ-SUU7800xxxx	0	×	×	×	×	×	×	×	×	×

(凡例) : 標準搭載
: 搭載可 (搭載優先順位)
x : 搭載不可

*1: 一つのベイに異なる容量の HDD にて構築できません。(ディスクの1ユニット単位での HDD 容量混載は可)
*2: 既設ディスク装置への増設はできません。
*3: 内蔵 DAT[USB]セット(GQ-SUD5722xxxx) 選択の場合、SVP ボードセット(GQ-SCM7951xxxx) は搭載できません。
*4: 別途 SCSI ボードセットが必要です。

<HA8000/TS10 DG ディスク(シリアル ATA)モデル>

品名	形名	最大搭載台数	拡張ストレージベイ								
			3.5 型				5 型				
			1	2	3	4	1	2	3		
内蔵ハードディスクセット(160GB, 7200r/min, 3.5 型)	GQ-SUH7160ZA0N	4							×	×	×
内蔵ハードディスクセット(250GB, 7200r/min, 3.5 型)	GQ-SUH7250Z00N	4							×	×	×
内蔵ハードディスクセット(500GB, 7200r/min, 3.5 型)	GQ-SUH7500Z00N	4							×	×	×
内蔵CD-ROMセット(24倍速) (*2)	GQ-SUC5524B00NEX	1	×	×	×	×	×	×	×	×	×
内蔵DVD-ROMセット (*2)	GQ-SUV5050A00NEX	1	×	×	×	×	×	×	×	×	×
内蔵DVD-RAM (*2)	GQ-UV7100EX	(折-)	×	×	×	×	×	×	×	×	×
内蔵DAT[USB]セット(DAT72) (*3)	GQ-SUD5722xxxx	1	×	×	×	×	×				×
内蔵DATセット(DAT72) (*4)	GQ-SUD7732xxxx	1	×	×	×	×	×				×
内蔵DATチェンジャーセット(DAT72)	GQ-SUD7746xxxx	0	×	×	×	×	×	×	×	×	×
内蔵AITセット(AIT2) (*4)	GQ-SUS7510xxxx	1	×	×	×	×	×				×
内蔵LTOセット(Ultrium2 1~7M1付)	GQ-SUU7201xxxx	0	×	×	×	×	×	×	×	×	×
内蔵LTOセット(Ultrium3 1~7M1付)	GQ-SUU7410xxxx	0	×	×	×	×	×	×	×	×	×
内蔵LTOセット(Ultrium3 7M1付)	GQ-SUU7400xxxx	0	×	×	×	×	×	×	×	×	×
内蔵LTOセット(Ultrium4 7M1付)	GQ-SUU7800xxxx	0	×	×	×	×	×	×	×	×	×

(凡例) : 標準搭載
: 搭載可 (搭載優先順位)
x : 搭載不可

*2: 既設ディスク装置への増設はできません。
*3: 内蔵 DAT[USB]セット(GQ-SUD5722xxxx) 選択の場合、SVP ボードセット(GQ-SCM7951xxxx) は搭載できません。
*4: 別途 SCSI ボードセットが必要です。

<システム装置および内蔵オプション編>

システム装置 → プロセッサ → メモリー → 各種インタフェース → 拡張ボード → 内蔵デバイス

<外付けオプション編>へ

・ディスプレイ装置、・スイッチングHUB、・外付け装置、
・無停電電源装置<タワータイプ用>等

<ラックキャビネット編>へ

・ラックオプション品
・無停電電源装置<ラックタイプ>

防塵オプション

<TS10, TS20タワータイプ用防塵オプション[GQ-AJ7T10AGEX]>

防塵オプションの仕様

- ・防塵オプションは、デバイス防塵パネル、フィルタ(13枚)、ワッシャー、交換時期ラベル(13枚)およびFDDカバークッション(1個)で構成されます。

質量	175g
外形寸法	フロントドア内側に設置

- ・フィルタはフロントドアの内側にガイドおよびワッシャーにて固定されます。
- ・フィルタと交換時期ラベルの交換周期は1ヶ月です。
- ・フィルタ交換は、基本的にユーザ作業となります。
- ・フィルタ交換は、システム稼働中でも可能です。
- ・TS10の場合、防塵オプションを取り付けたシステム装置には、内蔵LTO装置は未サポートとなります。

防塵オプション使用時の注意事項

- ・フィルタを定期交換しなかった場合、フィルタが目詰まりを起こします。目詰まりを起こした状態で装置を連続運転すると、装置内部の温度が上昇し、システム装置故障の原因となります。フィルタの交換時期が来たら、必ずフィルタの交換をしてください。

防塵オプションの販売方法

- ・防塵オプションは、個別見積りでの個別対応となります。

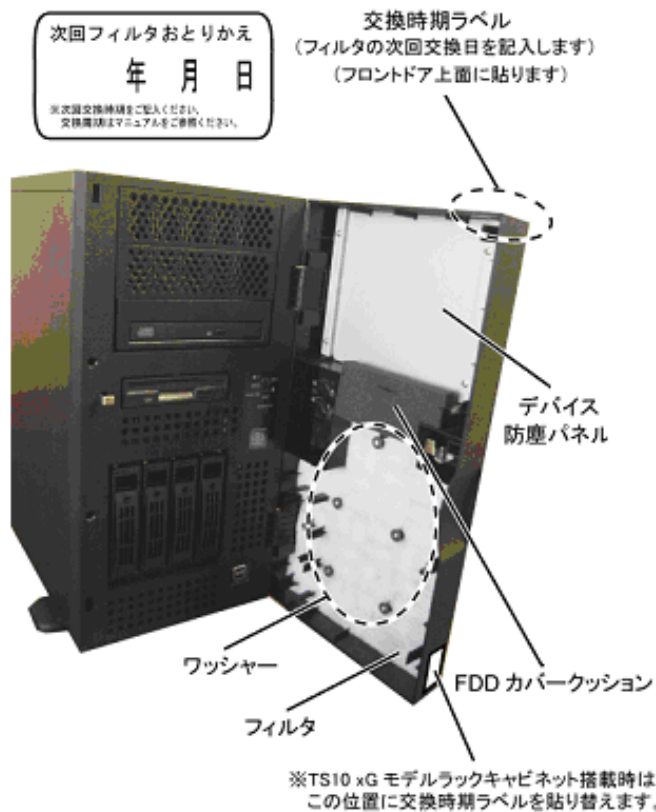
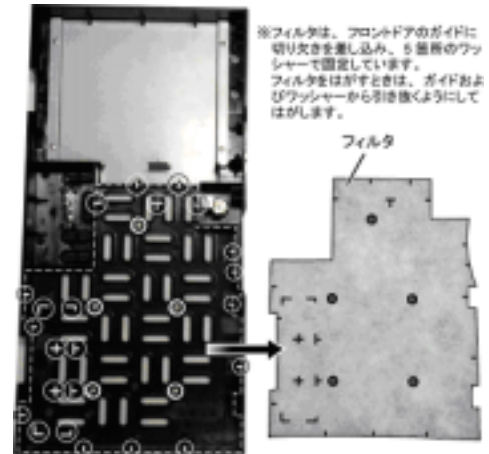

<システム装置および内蔵オプション編>

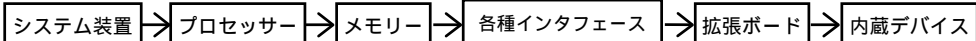

<外付けオプション編>へ

・ディスプレイ装置、・スイッチングHUB、・外付け装置、
・無停電電源装置<タワータイプ用>等

<ラックキャビネット編>へ

・ラックオプション品
・無停電電源装置<ラックタイプ>

その他

<ラックキャビネットへ搭載の場合>

ラックキャビネット[16U]およびラックキャビネット[38U]への横置き搭載

- ・ラックマウントキット(GQ-AU7682)が必要です。
- ・ラックキャビネットへの搭載高さは、7U必要です。
- ・システム装置を[38U]ラックキャビネットに搭載する場合、ラックキャビネット最上部8Uへの搭載には、制限がありますのでご注意ください。詳細は、[3.ラックキャビネット編]をご参照願います。
- ・ラックキャビネット[16U]およびラックキャビネット[38U]に搭載するオプション品の利用が可能です。[3.ラックキャビネット編]をご参照いただき、必要なオプション品を選択してください。

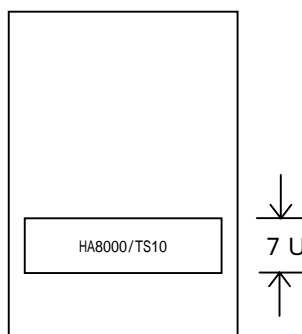
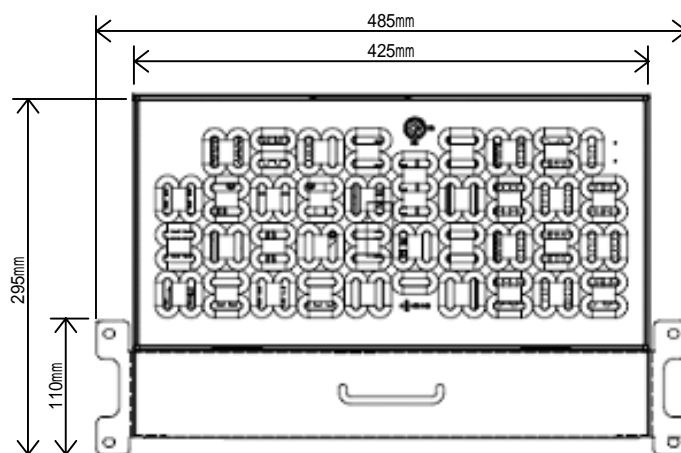

- ラックキャビネットへの搭載パターン -

<重要>

デフォルト搭載パターンの変更、またはラックオプション品の追加をご希望される場合は、弊社営業にお問合せ下さい。