

## 2 . ハードウェア構成図 外付けオプション編

### 2 . 1 ディスプレイ装置

・表記の価格は、希望小売価格です。

ラックマウント構成の場合は、3章のラックキャビネット編をご参照下さい。

カータイプ<sup>®</sup> のシステム装置(20, 70, 130, 270)  
及びラックキャビネット(16U)搭載の各モデルラックタイプ<sup>®</sup>

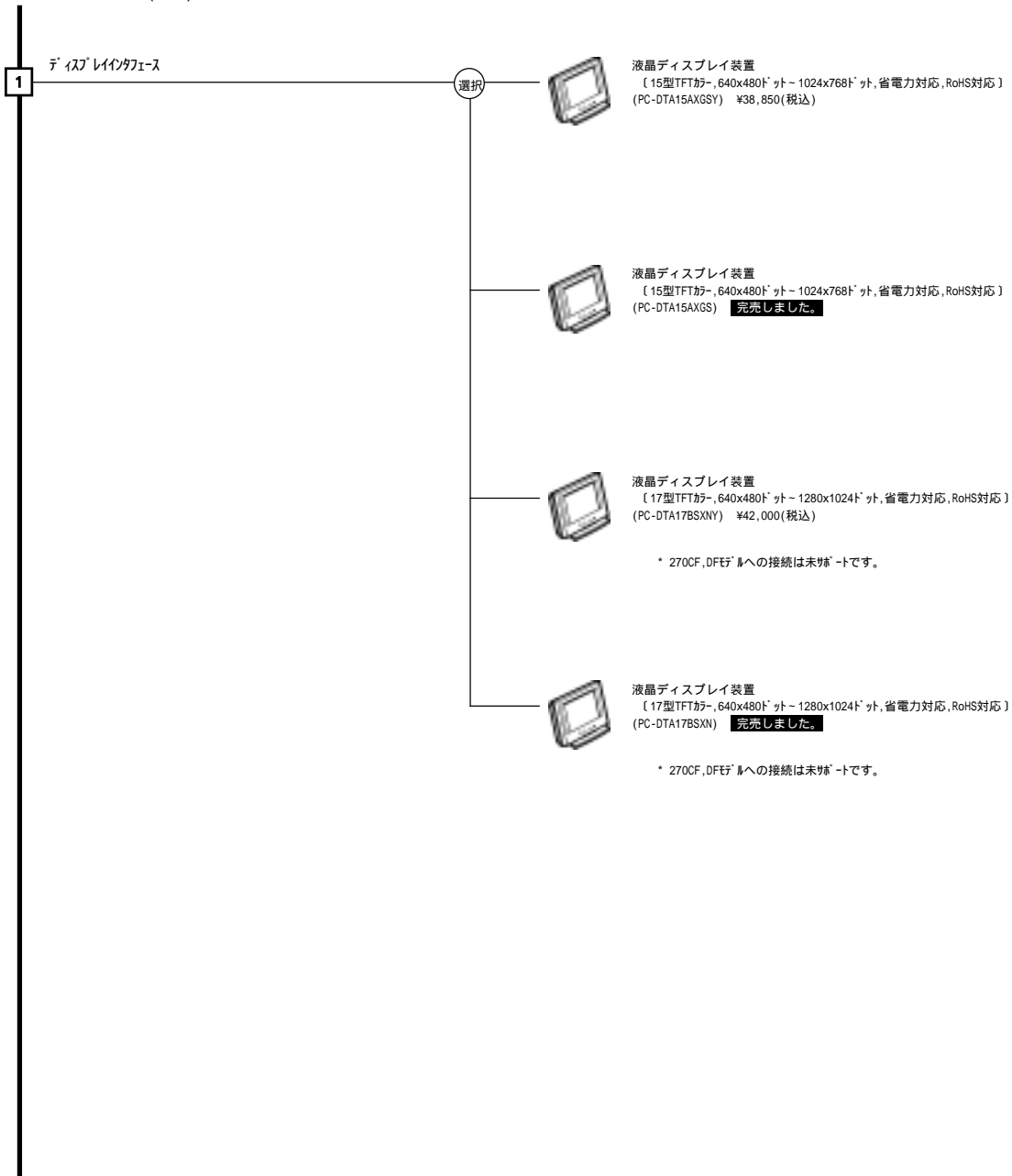

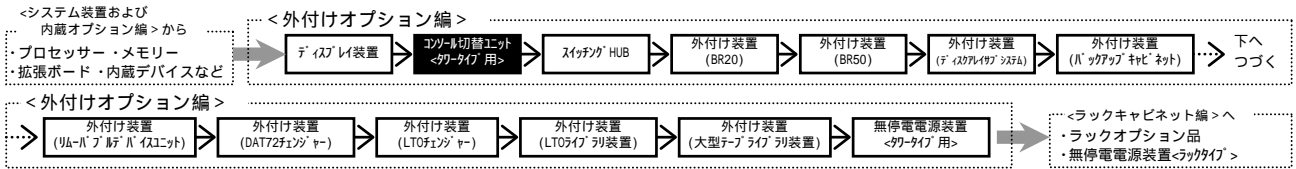

## 2.2 コンソール切替ユニット<タワータイプ用>

20AF, BF, GF  
 20JF, KF, LF  
 20UF, WF  
 20MF, NF  
 70TF, VF  
 130DF, FF  
 270KF, MF

・表記の価格は、希望小売価格です。

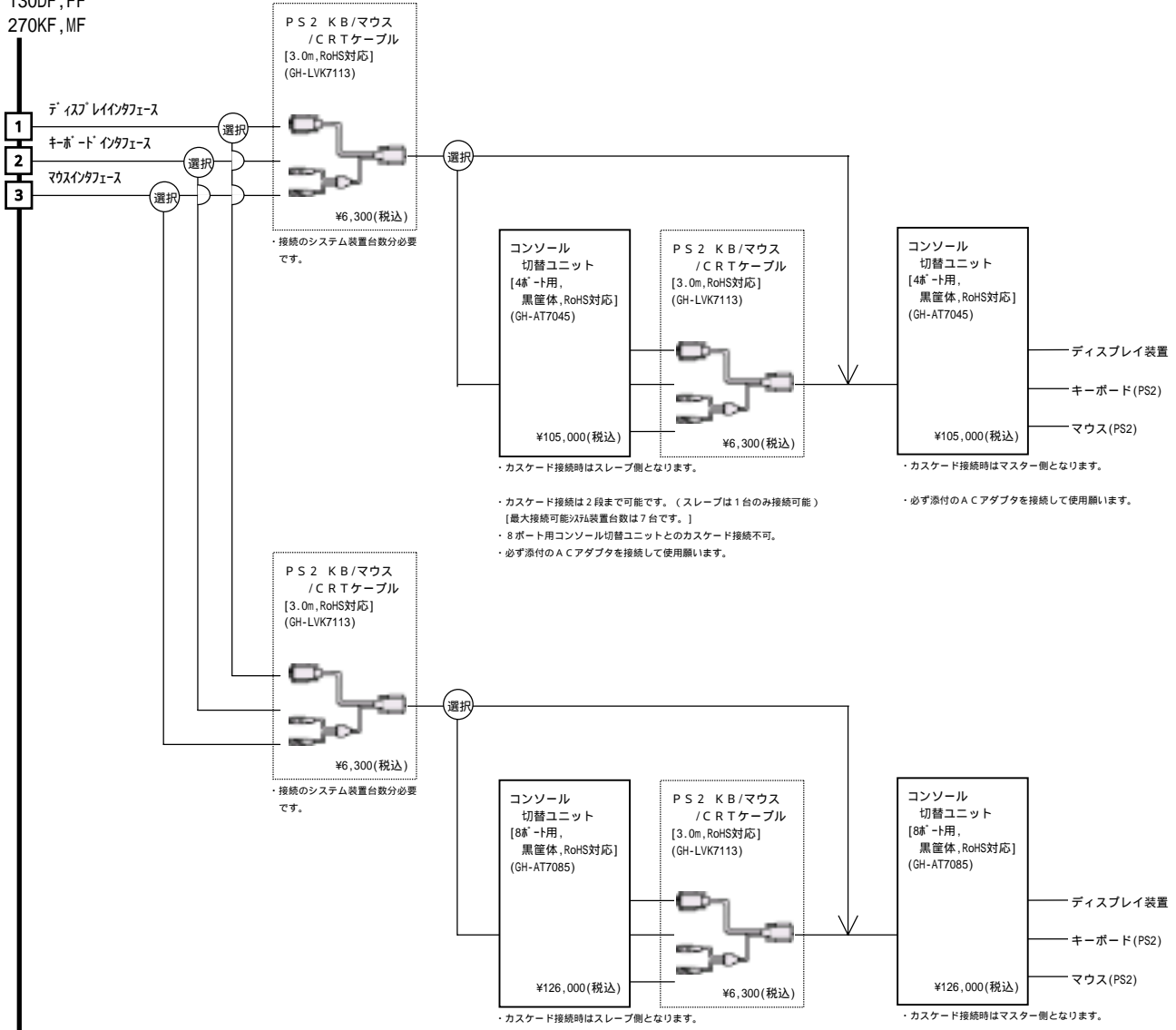

**<コンソール切替ユニットに接続のディスプレイ装置に関する注意事項>**  
 ・コンソール切替ユニットに接続できるディスプレイ装置は、接続対象となる全システム装置にてサポートされているディスプレイ装置のみとなります。  
 (サポートディスプレイ情報は、7章「7.9 コンソール切替ユニット, ディスプレイ/キーボードユニット及びディスプレイ装置接続サポート情報」項を参照願います。)

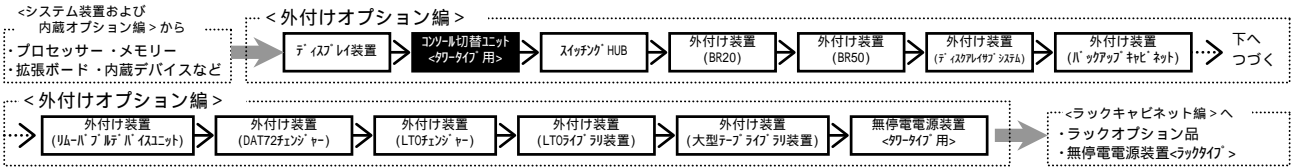

270DF

・表記の価格は、希望小売価格です。

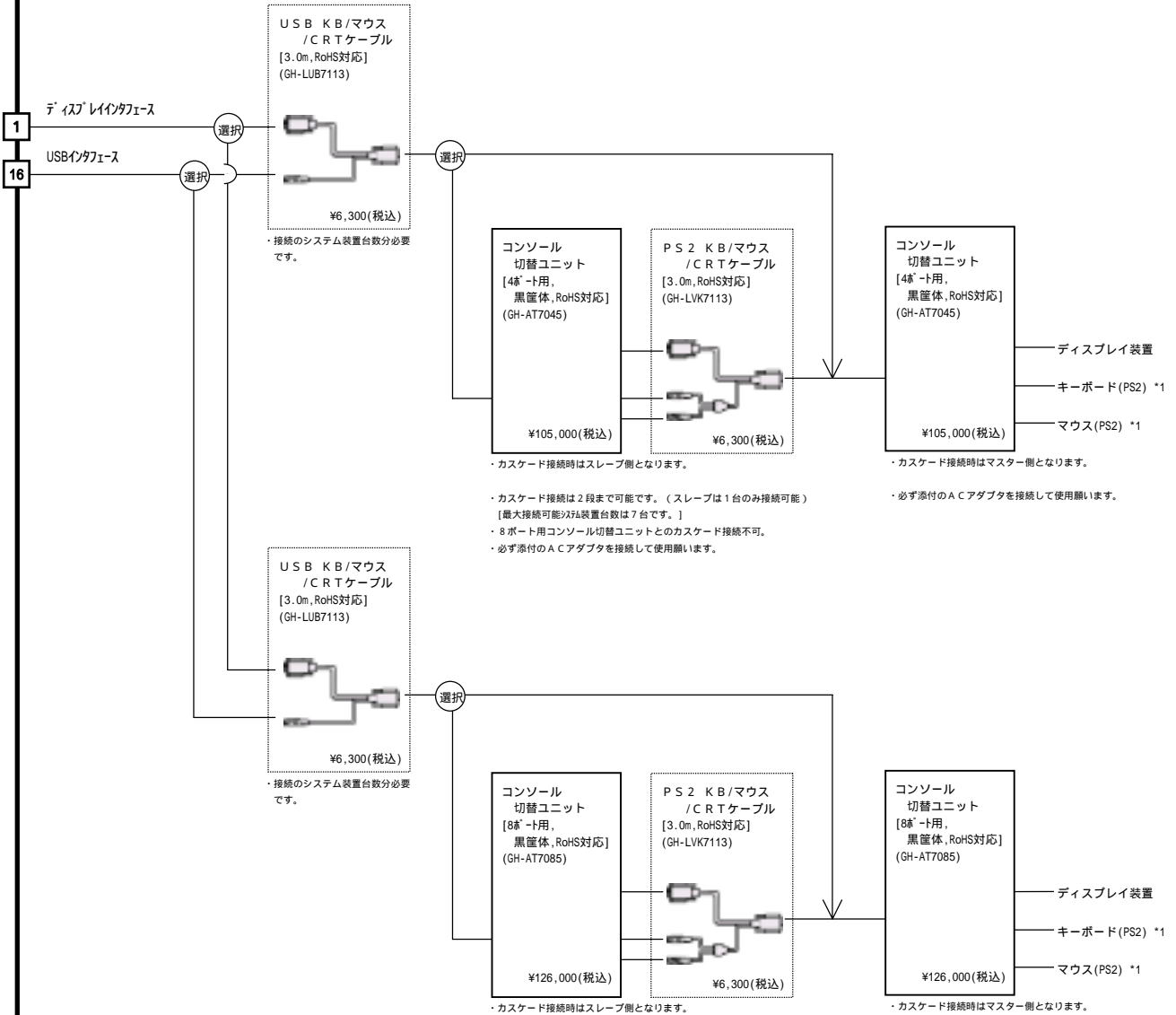

\* 1  
270DFモデルに標準添付のキーボード/マウスはUSBインターフェイスですので、コンソール切替ユニットには接続できません。オプションの「PS2 KBマウスセット(GH-SKM7001)」を別途購入願います。

<コンソール切替ユニットに接続のディスプレイ装置に関する注意事項>

- ・コンソール切替ユニットに接続できるディスプレイ装置は、接続対象となる全システム装置にてサポートされているディスプレイ装置のみとなります。  
(サポートディスプレイ情報は、7章「7.9 コンソール切替ユニット, ディスプレイ/キーボードユニット及びディスプレイ装置接続サポート情報」項を参照願います。)

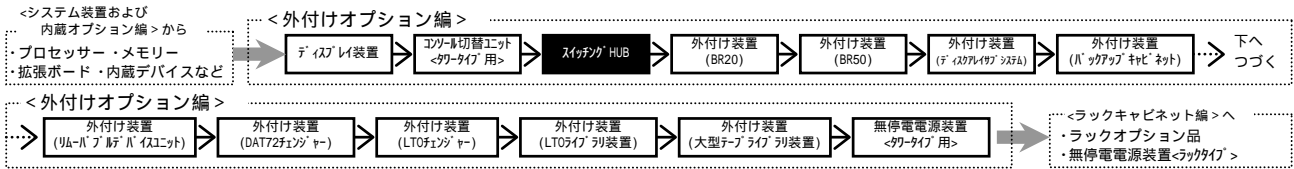

## 2.3 スイッチングHUB

・表記の価格は、希望小売価格です。

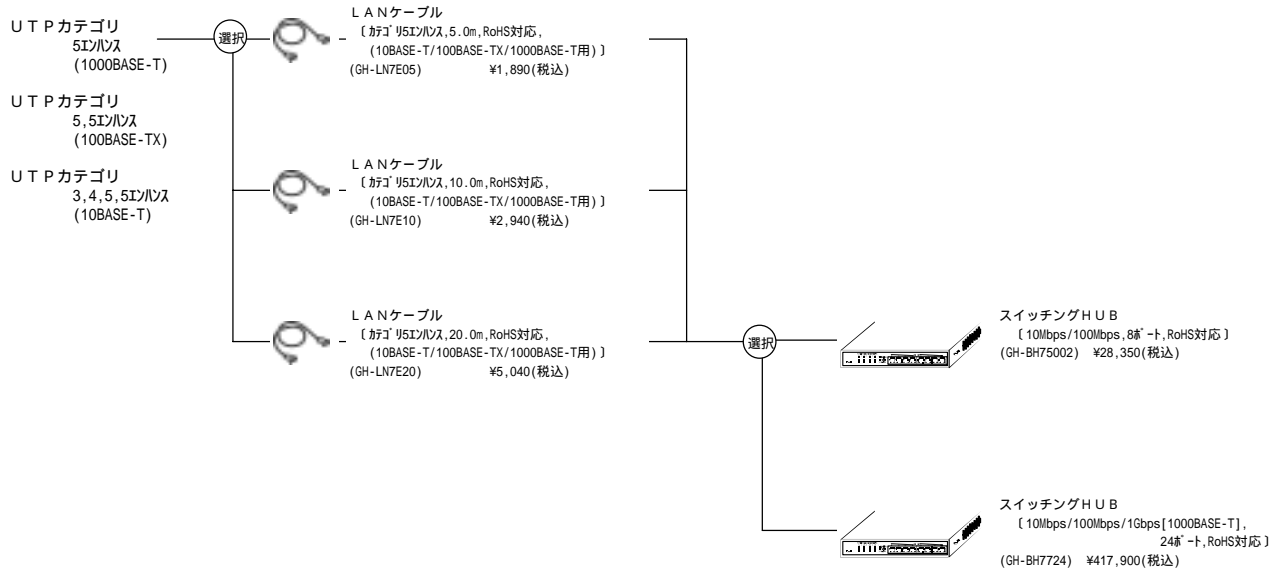

### <LANコネクタに関する注意事項>

- ・LANコネクタからLANケーブルを抜くときは、コネクタやケーブルに無理な力をかけないでください。コネクタやケーブルが破損するおそれがあります。
- ・RJ45 / ISO 8877に準拠したLANケーブルを使用してください。準拠しないLANケーブルをLANコネクタに接続した場合、コネクタやケーブルが破損するおそれがあります。

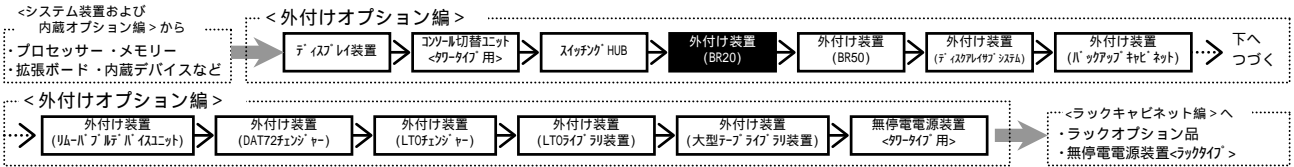

## 2.4 外付け装置

### (1) エントリーディスクアレイ装置(BR20) <ラックタイプ用>

・表記の価格は、希望小売価格です。

70TF, VF  
110, KF, LF  
130CF, EF  
270JF, LF  
270CF



#### 【Singleコントローラ接続】

(単体接続, クラス構成, 共有ディスク構成)

SASケーブル [2.0m]  
・エントリーディスクアレイ装置(BR20)に1本標準添付されます。

Singleコントローラでの単体接続, クラス構成, 共有ディスク構成対応のセレクトケーブルです。セレクトケーブルの内訳についてはエントリーディスクアレイ装置セレクト構成内訳をご参照ください。また、追加オプション品については、オプション一覧をご参照ください。

選択 エントリーディスクアレイ装置(BR20) [Singleコントローラ, SAS HDD搭載用, 292GB(146GBx3)[SAS] + リザーブディスク, RAID5] (GHOBRO20-R11221) ¥1,583,400(税込)

選択 エントリーディスクアレイ装置(BR20) [Singleコントローラ, シリアルATA HDD搭載用, 2TB(500GBx5)[シリアルATA] + リザーブディスク, RAID5] (GHOBRO20-R121231) ¥1,793,400(税込)

選択 エントリーディスクアレイ装置(BR20) [Singleコントローラ, SAS HDD搭載用, HDD搭載なし] (GHOBRO20-R11220) ¥1,344,000(税込)

選択 エントリーディスクアレイ装置(BR20) [Singleコントローラ, シリアルATA HDD搭載用, HDD搭載なし] (GHOBRO20-R121200) ¥1,643,250(税込)

#### 【Dualコントローラ接続】

(単体接続, クラス構成, 共有ディスク構成)

SASケーブル [2.0m]  
・エントリーディスクアレイ装置(BR20)に2本標準添付されます。

Dualコントローラでの単体接続, クラス構成, 共有ディスク構成対応のセレクトケーブルです。セレクトケーブルの内訳についてはエントリーディスクアレイ装置セレクト構成内訳をご参照ください。また、追加オプション品については、オプション一覧をご参照ください。

選択 エントリーディスクアレイ装置(BR20) [Dualコントローラ, SAS HDD搭載用, 292GB(146GBx3)[SAS] + リザーブディスク, RAID5] (GHOBRO20-R112222) ¥1,966,650(税込)

選択 エントリーディスクアレイ装置(BR20) [Dualコントローラ, シリアルATA HDD搭載用, 2TB(500GBx5)[シリアルATA] + リザーブディスク, RAID5] (GHOBRO20-R122232) ¥2,176,650(税込)

選択 エントリーディスクアレイ装置(BR20) [Dualコントローラ, SAS HDD搭載用, HDD搭載なし] (GHOBRO20-R112200) ¥1,727,250(税込)

選択 エントリーディスクアレイ装置(BR20) [Dualコントローラ, シリアルATA HDD搭載用, HDD搭載なし] (GHOBRO20-R122200) ¥2,026,500(税込)

#### <ご注意>

同一システム装置へBR20とBR50及びディスクアレイサブシステムの混在接続はできません。  
サポートOS: Windows Server 2003 R2, Enterprise Edition/x64 Edition/Windows Server 2003 R2, Standard Edition/x64 Edition/  
Windows Server 2003 R2, Enterprise Edition/Windows Server 2003 R2, Standard Edition/Windows Server 2003, Enterprise Edition/x64 Edition/  
Windows Server 2003, Standard Edition/x64 Edition/Windows Server 2003, Enterprise Edition(SP1)/Windows Server 2003, Standard Edition(SP1)  
動作確認済OS: Red Hat Enterprise Linux AS 4 Update 3/Red Hat Enterprise Linux ES 4 Update 3(対応ケーブルは[7.1 OS情報]項を参照願います。)

#### - エントリーディスクアレイ装置オプション一覧 -

項番	形名	品名	価格	備考
1	GH-UH70734YEX	内蔵ハードディスク(73GB)	¥94,500(税込)	工場増設用, SAS, 15000r/min
2	GH-UH70734YRX	内蔵ハードディスク(73GB)	¥94,500(税込)	リザーブディスク用, SAS, 15000r/min
3	GH-UH70734Y	内蔵ハードディスク(73GB)	¥94,500(税込)	現地増設用, SAS, 15000r/min
4	GH-UH71464YEX	内蔵ハードディスク(146GB)	¥141,750(税込)	工場増設用, SAS, 15000r/min
5	GH-UH71464YRX	内蔵ハードディスク(146GB)	¥141,750(税込)	リザーブディスク用, SAS, 15000r/min
6	GH-UH71464Y	内蔵ハードディスク(146GB)	¥141,750(税込)	現地増設用, SAS, 15000r/min
7	GH-UH7500YEX	内蔵ハードディスク(500GB)	¥156,450(税込)	工場増設用, シリアルATA, 7200r/min
8	GH-UH7500YRX	内蔵ハードディスク(500GB)	¥156,450(税込)	リザーブディスク用, シリアルATA, 7200r/min
9	GH-UH7500Y	内蔵ハードディスク(500GB)	¥156,450(税込)	現地増設用, シリアルATA, 7200r/min
10	GH-CA7B20	ディスクアレイコントローラボード	¥383,250(税込)	現地増設用
11	GH-LA7B02	SASケーブル	¥26,250(税込)	2.0m
12	GHS-VSS7B054	スタアビユーバスマネージャー	¥525,000(税込)	二重化ソフトウェア

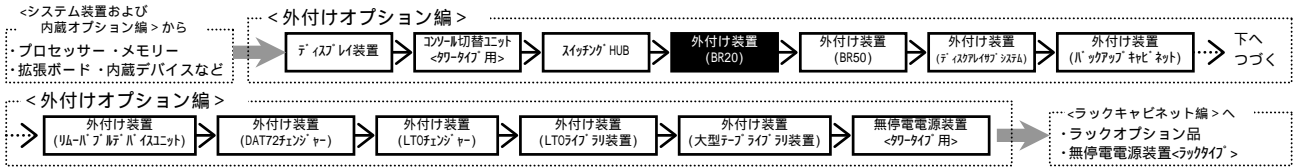

・表記の価格は、希望小売価格です。

- 内蔵ハードディスク接続図 -

B R 2 0 筐体 (SAS HDD用)  
GHOBRO20-R11xxxx  
・接続ケーブルに標準構成されます。

同一筐体内へは同一容量の HDD を選択願います。  
(容量の異なる HDD の混在接続は不可)

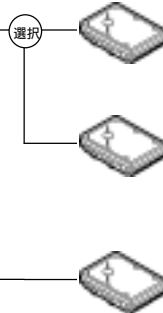

内蔵ハードディスク  
〔 73GB, SAS (15000r/min), 対応ラック 対応 )  
(GH-UH70734YEX/GH-UH70734YRX) ¥94,500(税込)  
(GH-UH70734Y) ¥94,500(税込)  
・GH-UH7xxxxEXは工場増設用, GH-UH7xxxxRXはサーバ専用, GH-UH7xxxxは現地増設用です。

内蔵ハードディスク  
〔 146GB, SAS (15000r/min), 対応ラック 対応 )  
(GH-UH71464YEX/GH-UH71464YRX) ¥141,750(税込)  
(GH-UH71464Y) ¥141,750(税込)  
・GH-UH7xxxxEXは工場増設用, GH-UH7xxxxRXはサーバ専用, GH-UH7xxxxは現地増設用です。

B R 2 0 筐体 (SATA HDD用)  
GHOBRO20-R12xxxx  
・接続ケーブルに標準構成されます。

内蔵ハードディスク  
〔 500GB, SATA (7200r/min), 対応ラック 対応 )  
(GH-UH7500YEX/GH-UH7500YRX) ¥156,450(税込)  
(GH-UH7500Y) ¥156,450(税込)  
・GH-UH7xxxxEXは工場増設用, GH-UH7xxxxRXはサーバ専用, GH-UH7xxxxは現地増設用です。

<搭載条件一覧表>

品名	形名	拡張ストレージベイ (*1)											
		1	2	3	4	5	6	7	8	9	10	11	12
内蔵ハードディスク (73GB [SAS], 15000r/min)	GH-UH70734Y												
内蔵ハードディスク (146GB [SAS], 15000r/min)	GH-UH71464Y												
内蔵ハードディスク (500GB [SATA], 7200r/min)	GH-UH7500Y												

(凡例) : 搭載可 (搭載優先順位)  
x : 搭載不可

\*1: 同一筐体内への搭載HDDは、同一容量のHDDを選択願います。(容量の異なるHDDの混在搭載は不可)  
又、拡張ストレージベイ 1~12へのHDD搭載は、拡張ストレージベイ 2 3 ... 11 12の順におこないます。

<ご注意>

- ハードディスクの最低搭載台数は、3台となります。必ず3台以上のハードディスク構成でRAID構築願います。
- サポートのRAIDレベルは、RAID1, RAID5, RAID10です。標準のRAID5以外の設定をご希望される場合、弊社営業経路にて発注時指定事項をご記入ください。RAID5以外(RAID1, RAID10)の設定を希望の場合、別途RAID設定サービス (SD-41A1-N10G) を購入願います。
- 1個のLUNに対し2199GBを越えるRAIDを構築することはできません。搭載のハードディスク容量が2199GBを越える場合はLUNを2個以上に分割する必要があります。

- エントリーディスクアレイ装置接続図 -

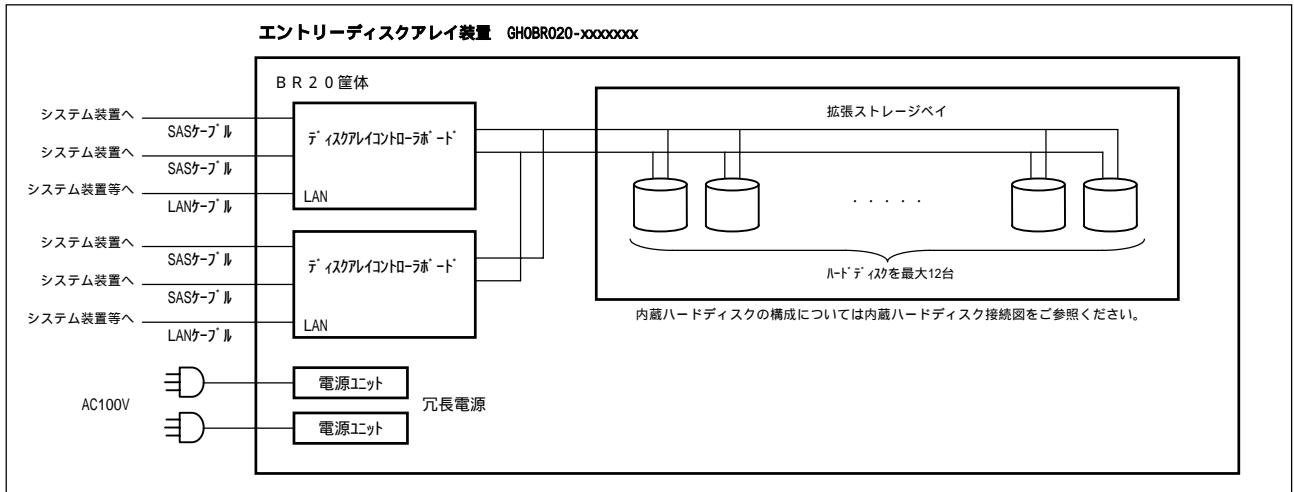

- エントリーディスクアレイ装置セット構成品内訳 -

セット形名	セット形名の内訳										
	BR20筐体		電源ユニット	HDDユニット	ラックマウントキット	ハードディスク					SASケーブル (2.0m)
	SAS HDD搭載用	SATA HDD搭載用				GH-CA7B20	GH-UH71464YEX	GH-UH71464YRX	GH-UH7500YEX	GH-UH7500YRX	
GHOBRO20-R111221	x1	-	x2	x12	x1	x1	x3	-	-	-	x1
GHOBRO20-R121231	-	x1	x2	x12	x1	x1	-	-	x5	-	x1
GHOBRO20-R111200	x1	-	x2	x12	x1	x1	-	-	-	-	-
GHOBRO20-R121200	-	x1	x2	x12	x1	x1	-	-	-	-	-
GHOBRO20-R112222	x1	-	x2	x12	x1	x2	x3	x1	-	-	x2
GHOBRO20-R122232	-	x1	x2	x12	x1	x2	-	-	x5	-	x2
GHOBRO20-R112200	x1	-	x2	x12	x1	x2	-	-	-	-	-
GHOBRO20-R122200	-	x1	x2	x12	x1	x2	-	-	-	-	-

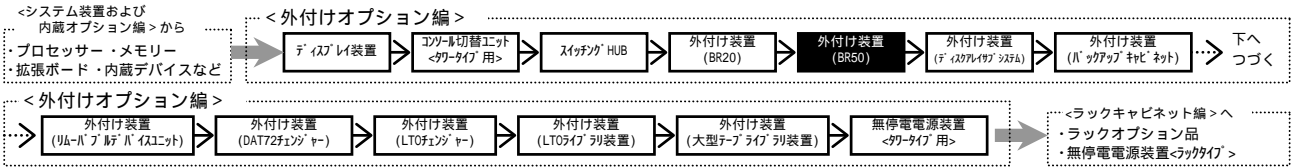

## (2) エントリーストレージ(BR50) <ラックタイプ>

・表記の価格は、希望小売価格です。

70TF, VF  
110, KF, LF  
130CF, DF, EF, FF  
270JF, KF, LF, MF  
270CF, DF

### 【RAID設定済み\*/Dualコントローラ】

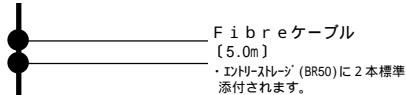

エントリーストレージ (BR50)  
[Dualコントローラ, 250GBx6[シリアルATA]HDD搭載,  
HDD\ 15\ 1, ラックタイプ (4U)]  
(GG0BR050-D4256NN) ¥3,265,500(税込)

#### オプション選択

ハードディスク  
[250GB, シリアルATA (7200r/min)]  
(GG-UH9E2S250EX) ¥157,500(税込)  
(GG-UH9E2S250) ¥157,500(税込)

#### Performance Monitor

(GVS-ESU9PE1PM) ¥84,000(税込)

Copy-on-write  
Snapshot replication  
(GVS-ESU9PE1SR) ¥693,000(税込)

#### <標準設定 RAID 構成表>

搭載HDD数	標準 RAID 設定
6 台	5台 (RAID5) + 1台 ディスク
7 台	6台 (RAID5) + 1台 ディスク
8 台	4台 (RAID5) + 3台 (RAID5) + 1台 ディスク
9 台	4台 (RAID5) + 4台 (RAID5) + 1台 ディスク
10 台	5台 (RAID5) + 4台 (RAID5) + 1台 ディスク
11 台	5台 (RAID5) + 5台 (RAID5) + 1台 ディスク
12 台	6台 (RAID5) + 5台 (RAID5) + 1台 ディスク
13 台	6台 (RAID5) + 6台 (RAID5) + 1台 ディスク
14 台	5台 (RAID5) + 4台 (RAID5) + 4台 (RAID5) + 1台 ディスク
15 台	5台 (RAID5) + 5台 (RAID5) + 4台 (RAID5) + 1台 ディスク

#### <ハードディスク搭載条件表>

品名	形名	ストレージベイ														
		1	2	3	4	5	6	7	8	9	10	11	12	13	14	15
ハードディスク (250GB[シリアルATA], 7200r/min)	GG-UH9E2S250															

(凡例) : 標準搭載  
: 搭載可  
x : 搭載不可

### - エントリーストレージ (BR50) 接続図 -

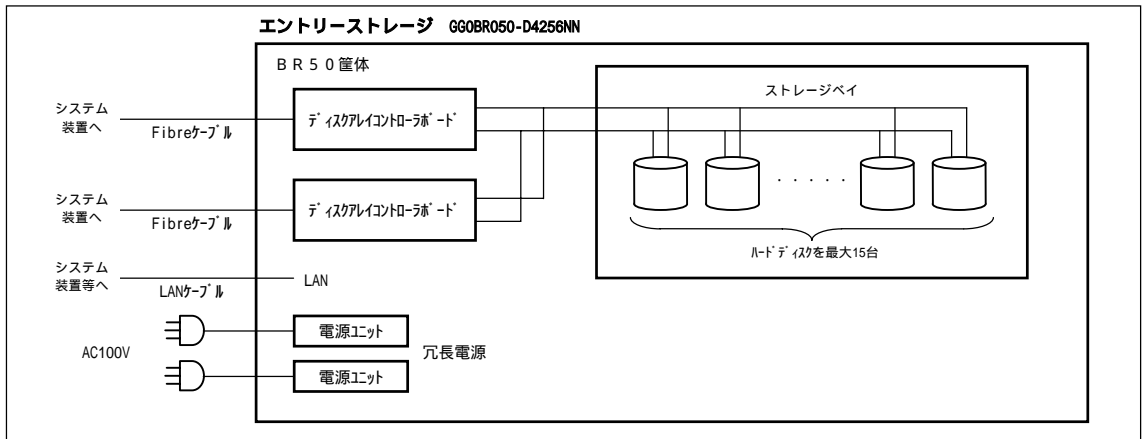

#### <ご注意>

- ・BR50では、装置に最低1台のスペアディスク搭載が必須です。工場出荷時は、1台以上のスペアディスクを割り当て出荷します。
- ・サポートのRAIDレベルは、RAID1, RAID5, RAID6, RAID1+0です。標準設定のRAID構成以外の設定を希望の場合、RAID設定サービスはありませんので、顧客にてRAID設定が必要となります。  
(RAID5では7台以下の構成で、RAID6では14台以下の構成で設定願います。)
- ・外付けFibre Channelスイッチを使用したシステム構成は不可です。
- ・同一システム装置へBR50とBR20及びディスクアレイサブシステムの混在接続はできません。
- ・サポートOS: Windows Server 2003 R2, Enterprise x64 Edition / Windows Server 2003 R2, Standard x64 Edition / Windows Server 2003 R2, Enterprise Edition / Windows Server 2003, Standard Edition / Windows Server 2003, Enterprise x64 Edition / Windows Server 2003, Standard x64 Edition / Windows Server 2003, Enterprise Edition / Windows Server 2003, Standard Edition / Windows 2000 Advanced Server (SP4) / Windows 2000 Server (SP4)

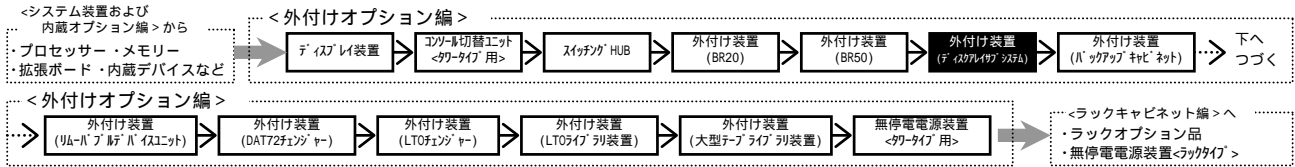

### (3) - 1 ディスクアレイサブシステム(Hitachi AMS/WMSシリーズ)

Fibre Channelボード経由直結接続及びFabric Switch接続

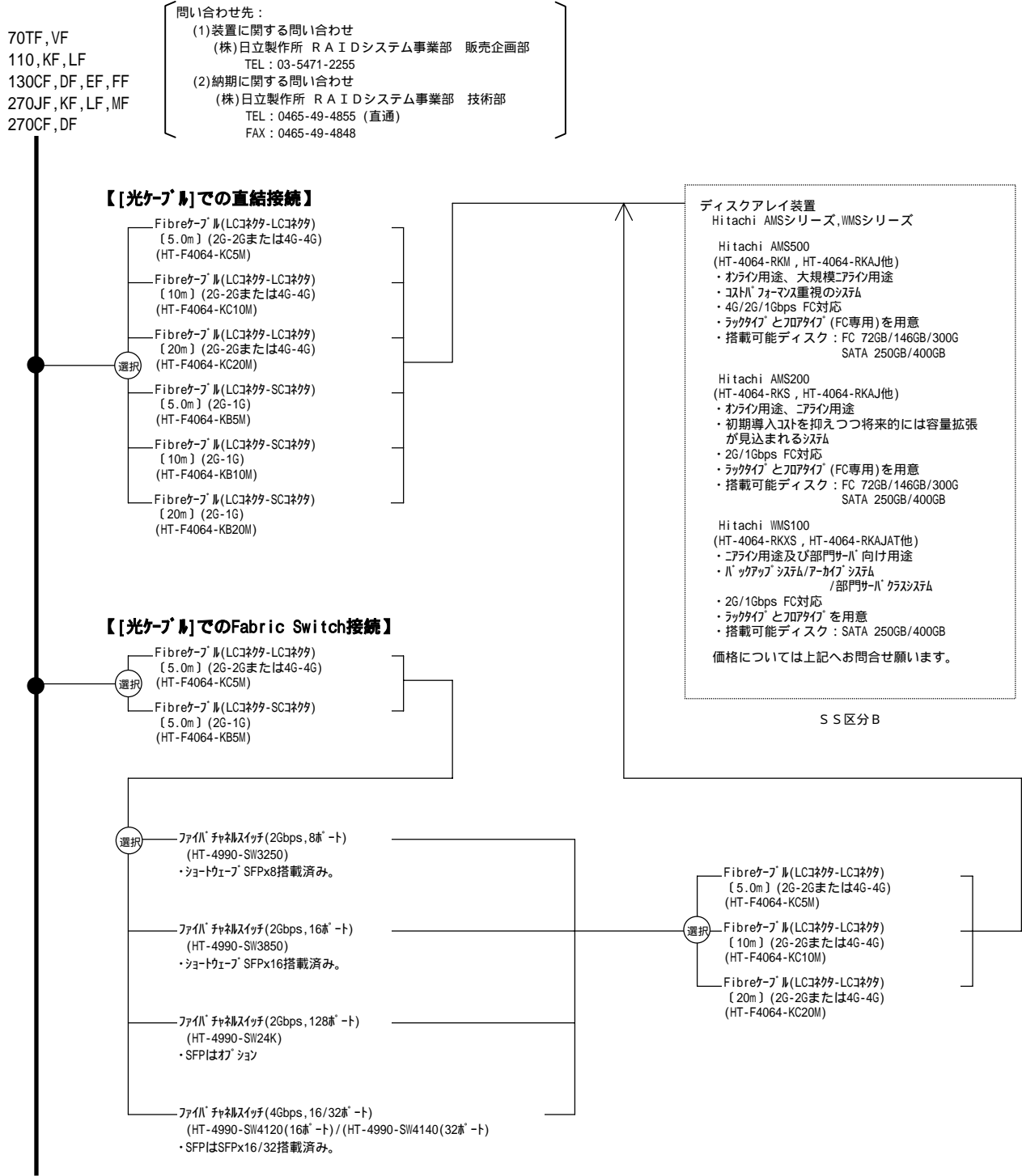

- ・Hitachi AMS/WMSシリーズは、(SS区分B)です。詳細は上記までお問い合わせ下さい。
- ・Hitachi AMS/WMSシリーズは、HA8000サーバ接続用ライセンス(Windows/Linux) : HT-F4063-LHA8 をDisk Array 1台につき1式手配が必要です。また、他OSのサーバも接続するヘテロ環境でご使用になる場合には、接続するサーバOSの種類分接続ライセンス手配が必要です。
- ・Hitachi AMS/WMSシリーズのラックタイプは、別途ラックレール(HA8000仕様用 : HT-F4063-URHT7)が必要です。



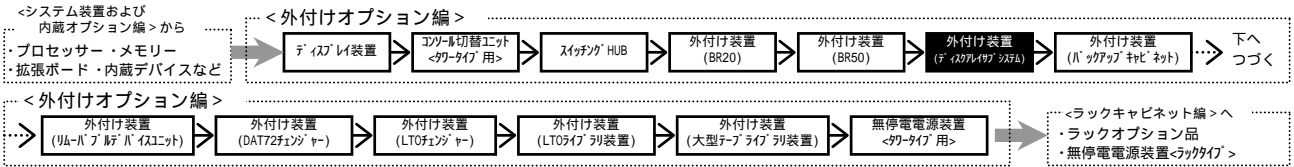

### (3) - 2 ディスクアレイサブシステム(Hitachi USP/NSCシリーズ)

Fibre Channelボード経由単体接続及びクラスタ接続構成

70TF, VF  
110, KF, LF  
130CF, DF, EF, FF  
270JF, KF, LF, MF  
270CF, DF

問い合わせ先：  
(1)装置に関する問い合わせ  
(株)日立製作所 R A I Dシステム事業部 販売企画部  
TEL: 03-5471-2273  
(2)納期に関する問い合わせ  
(株)日立製作所 R A I Dシステム事業部 技術部  
TEL: 0465-49-4855 (直通)  
FAX: 0465-49-4848

・A-xxxx形式の価格は、標準価格です。

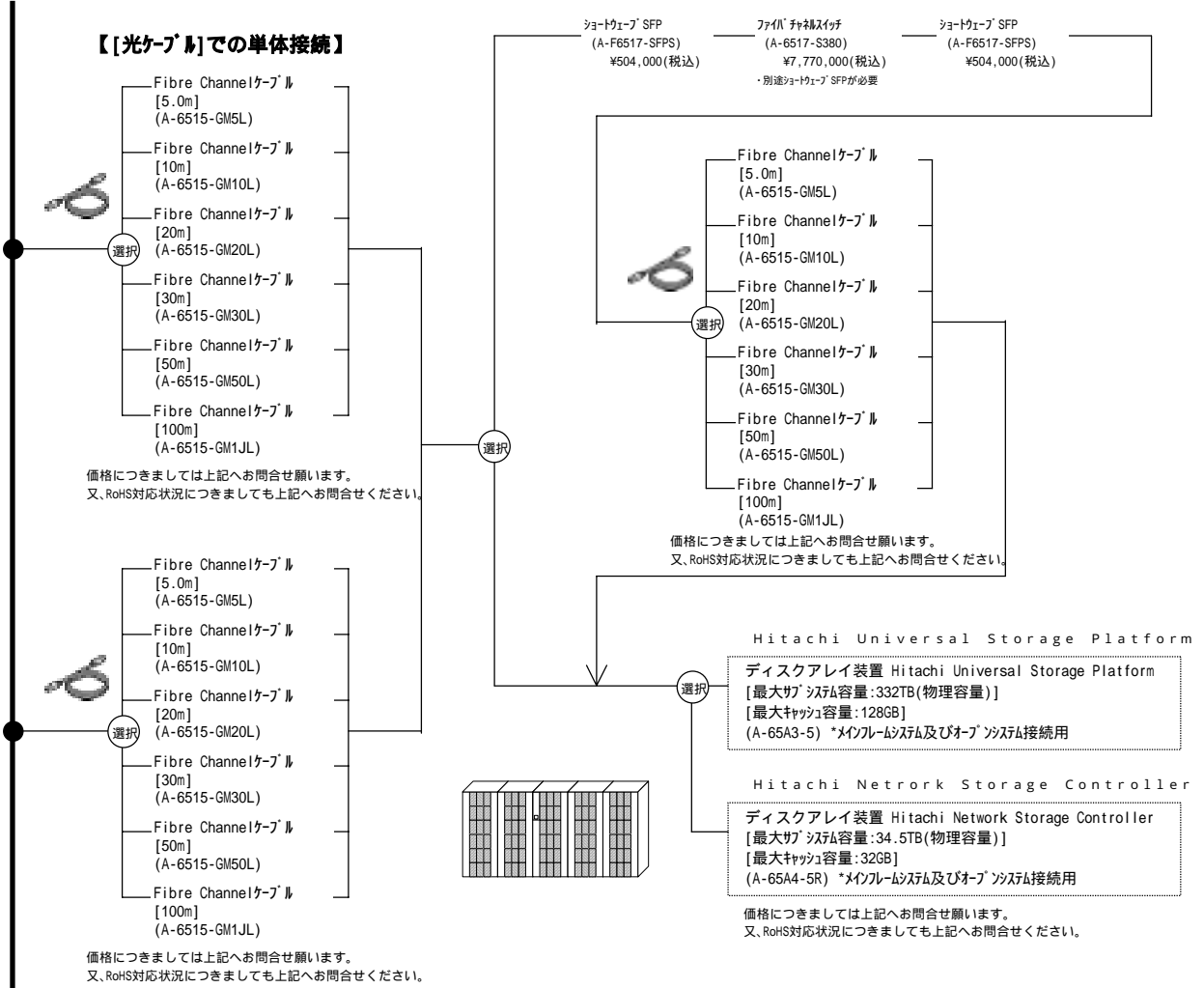

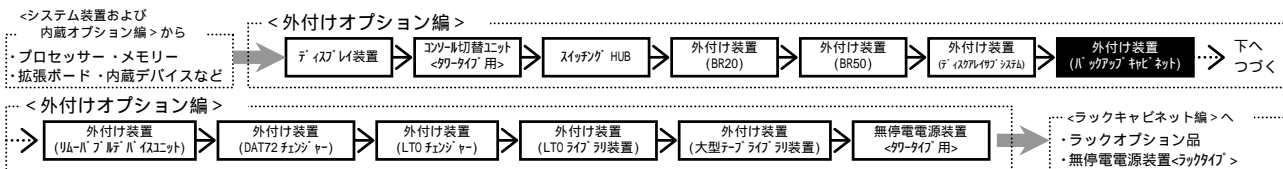

#### (4) バックアップキャビネット <タワータイプ用>

・ [カスタム] はカスタムメイド対象製品です。  
・ 表記の価格は、希望小売価格です。

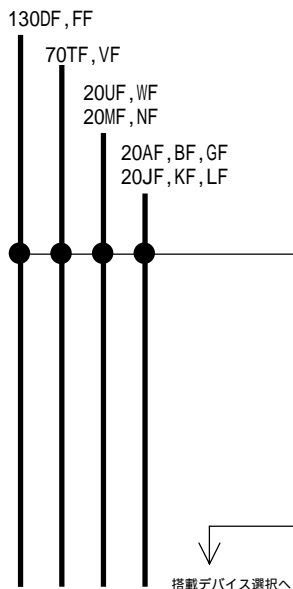

<ご注意>  
バックアップキャビネットセット接続可能台数は、接続するシステム装置に搭載可能 SCS I ボード数までです。(但し、20UF, 20NF, 20MF, 20NF は 2 台まで)  
詳細は、各システム装置の【拡張ボード】項を参照願います。  
(2 台目以降接続時は、SCS I ボードも別途必要です。)

バックアップキャビネットセット  
(デバース搭載なし)  
(GS0BS203-C1BK000) ¥48,300(税込)

・ SCS I ケーブル(GH-LA7152 相当)が標準添付されます。



バックアップキャビネット外観

同時

セキュリティカバー  
(GH-AU7225EX) [カスタム] ¥8,400(税込)  
(GH-AU7225) ¥8,400(税込)

・ バックアップキャビネットセット<タワータイプ用>のセキュリティ用カバー (鍵付き)

#### <ラックタイプ用>

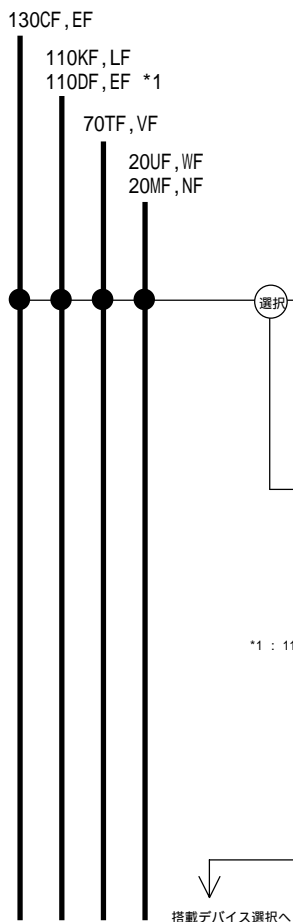

<ご注意>  
バックアップキャビネットセット接続可能台数は、接続するシステム装置に搭載可能 SCS I ボード数(110KF, 110LF はオプション - ド SCS I インターフェイス数)までです。  
(但し、20UF, 20NF, 20MF, 20NF は 2 台まで)  
詳細は、各システム装置の【拡張ボード】項(110KF, 110LF は、[各種インターフェイス]項を含む)を参照願います。(2 台目以降接続時は、SCS I ボードも別途必要です。)

選択

バックアップキャビネットセット  
(デバース搭載なし、ラック搭載ユニット  
及びラック搭載サブトレイ付き、4U)  
(GS0BS203-R1BK000) ¥95,550(税込)

・ SCS I ケーブル(GH-LA7152 相当)、ラック搭載ユニット(GH-AU7223 相当)及びラック搭載サブトレイ(GH-AU7224 相当)が標準添付されます。

バックアップキャビネットセット (2 台目増設用)  
(デバース搭載なし、ラック搭載サブトレイ付き)  
(GS0BS203-R2BK000) ¥64,050(税込)

・ SCS I ケーブル(GH-LA7152 相当)及びラック搭載サブトレイ(GH-AU7224 相当)が標準添付されます。

\*1 : 110EF Windows Storage Server R2 対応は、未対応です。

・ 2 台目増設用のセットは、1 台目セットのラック搭載ユニット上に搭載いたします。  
又、ラック搭載ユニットはリムーバブルデバイスユニットと共用です。  
バックアップキャビネットをそれぞれ 1 台ずつ搭載する場合は、いずれか一方は (2 台目増設用)のセットを御購入下さい。  
(下図参照)

#### <ラックキャビネット>

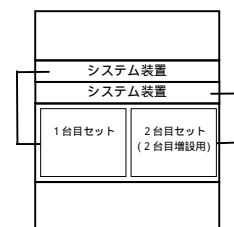

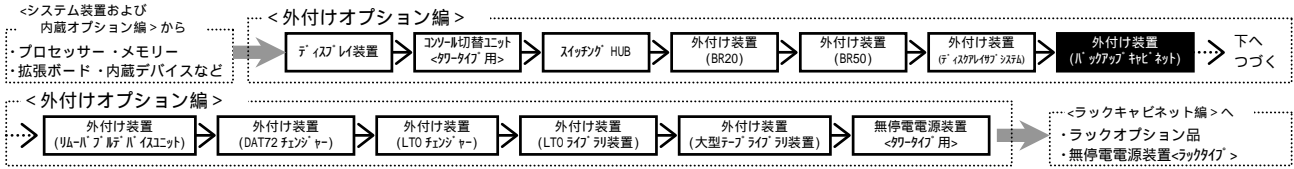

・ [カスタム] はカスタムメイド対象製品です。  
 ・ 表記の価格は、希望小売価格です。

搭載デバイス選択

<注意>  
 記載のデバイスは、バックアップキャビネット筐体へ搭載されます。

選択 内蔵 DAT ( DAT 7 2 )

バックアップデバイス	内蔵 D A T 【 DAT72(非/圧縮:36/72GB) 】 ・ カートリッジ (DDS テープ/カートリッジ [HS-4/170S])x10 巻付き	内蔵 D A T 【 DAT72(非/圧縮:36/72GB) 】
バックアップソフトウェア		
BrightStor ARCserve Backup r11.5 for Windows + Disaster Recovery Option + Agent for Open Files (RT-1242C-1184/RT-1242C-1A84/RT-1242C-1G84 相当を「>」)	内蔵 D A T セット (GS-SUD77345RFXEX) [カスタム] ¥417,900(税込) (GS-SUD77345RFX) ¥417,900(税込)	内蔵 D A T セット (GS-SUD77345RFXEX) [カスタム] ¥381,150(税込) (GS-SUD77345RFX) ¥381,150(税込)
BrightStor ARCserve Backup r11.5 for Windows + Disaster Recovery Option (RT-1242C-1184/RT-1242C-1A84 相当を「>」)	内蔵 D A T セット (GS-SUD77345RDXEX) [カスタム] ¥341,250(税込) (GS-SUD77345RDX) ¥341,250(税込)	内蔵 D A T セット (GS-SUD77345RDXEX) [カスタム] ¥304,500(税込) (GS-SUD77345RDX) ¥304,500(税込)
BrightStor ARCserve Backup r11.5 for Windows (RT-1242C-1184 相当を「>」)	内蔵 D A T セット (GS-SUD77345RDXEX) [カスタム] ¥275,100(税込) (GS-SUD77345RDX) ¥275,100(税込)	内蔵 D A T セット (GS-SUD77345RDXEX) [カスタム] ¥238,350(税込) (GS-SUD77345RDX) ¥238,350(税込)
JP1/VERITAS Backup Exec 11d for Windows Servers + Intelligent Disaster Recovery Option + Advanced Open File (RT-1V25-K5W110/RT-1V25-K5W110/RT-1V25-K5WE20 相当を「>」)	内蔵 D A T セット (GS-SUD77345RFXEX) [カスタム] ¥470,400(税込) (GS-SUD77345RFX) ¥470,400(税込)	内蔵 D A T セット (GS-SUD77345RFXEX) [カスタム] ¥433,650(税込) (GS-SUD77345RFX) ¥433,650(税込)
JP1/VERITAS Backup Exec 11d for Windows Servers + Intelligent Disaster Recovery Option (RT-1V25-K5W110/RT-1V25-K5W110 相当を「>」)	内蔵 D A T セット (GS-SUD77345RFXEX) [カスタム] ¥367,500(税込) (GS-SUD77345RFX) ¥367,500(税込)	内蔵 D A T セット (GS-SUD77345RFXEX) [カスタム] ¥330,750(税込) (GS-SUD77345RFX) ¥330,750(税込)
JP1/VERITAS Backup Exec 11d for Windows Servers (RT-1V25-K5W110 相当を「>」)	内蔵 D A T セット (GS-SUD77345RFXEX) [カスタム] ¥264,600(税込) (GS-SUD77345RFX) ¥264,600(税込)	内蔵 D A T セット (GS-SUD77345RFXEX) [カスタム] ¥227,850(税込) (GS-SUD77345RFX) ¥227,850(税込)
JP1/VERITAS Backup Exec 10d for Windows Servers (RT-1V25-K4W110 相当を「>」)	内蔵 D A T セット (GS-SUD77345RFXEX) [カスタム] ¥256,200(税込) (GS-SUD77345RFX) ¥256,200(税込)	内蔵 D A T セット (GS-SUD77345RFXEX) [カスタム] ¥219,450(税込) (GS-SUD77345RFX) ¥219,450(税込)
バックアップソフトウェアなし	内蔵 D A T セット (GS-SUD77345RFXEX) [カスタム] ¥157,500(税込) (GS-SUD77345RFX) ¥157,500(税込)	内蔵 D A T セット (GS-SUD77345RFXEX) [カスタム] ¥120,750(税込) (GS-SUD77345RFX) ¥120,750(税込)

・ 内蔵デバイスの対応 OS 情報及び対応バックアップソフトウェア情報は、[7.3 バックアップデバイス情報]項を参照願います。

テープメディアセット

HA8000 シリーズ 推奨メディア		10 巻パック	30 巻パック	60 巻パック
内蔵 D A T ( DAT 7 2 ) 用	DDS カートリッジ テープ Maxell: HS-4/170S	GH-SAY7DAT1210 ¥44,100(税込)	GH-SAY7DAT1230 ¥126,000(税込)	GH-SAY7DAT1260 ¥239,400(税込)

クリーニングテープセット

HA8000 シリーズ 推奨メディア		5 巻パック
内蔵 D A T ( DAT 7 2 ) 用	クリーニング カートリッジ Maxell: HS-4/CL	GH-AY7DATCL1 ¥8,190(税込)

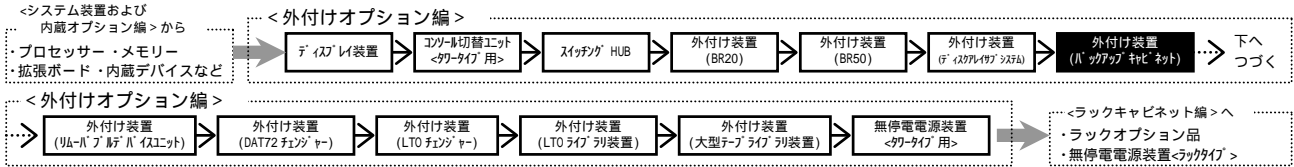

・ [加税]はカスタムメイド対象製品です。  
 ・ 表記の価格は、希望小売価格です。

内蔵 D A T チェンジャー ( D A T 7 2 )

バックアップソフトウェア	バックアップデバイス	内蔵 D A T チェンジャー	内蔵 D A T チェンジャー
BrightStor ARCserve Backup r11.5 for Windows + Disaster Recovery Option + Agent for Open Files (RT-1242C-1184/RT-1242C-1A84/RT-1242C-1G84 相当を「ト」)	内蔵 D A T チェンジャー [ DAT72(非/圧縮:36/72GB), 6 連装 ] ・ 拡張ストレージ ベイを 2 ベイ使用します。 ・ ディープ (DDS テープカートリッジ [HS-4/170S])x20 巻付き	内蔵 D A T チェンジャーセット (GS-SUD77464RFWEX) [加税] ¥667,800(税込) (GS-SUD77464RFW) ¥667,800(税込)	内蔵 D A T チェンジャーセット [ DAT72(非/圧縮:36/72GB), 6 連装 ] (GS-SUD77464RFOEX) [加税] ¥594,300(税込) (GS-SUD77464RFO) ¥594,300(税込)
BrightStor ARCserve Backup r11.5 for Windows + Disaster Recovery Option (RT-1242C-1184/RT-1242C-1A84 相当を「ト」)	内蔵 D A T チェンジャーセット (GS-SUD77464RDWEX) [加税] ¥591,150(税込) (GS-SUD77464RDW) ¥591,150(税込)	内蔵 D A T チェンジャーセット (GS-SUD77464RDWEX) [加税] ¥591,150(税込) (GS-SUD77464RDW) ¥591,150(税込)	内蔵 D A T チェンジャーセット (GS-SUD77464RD0EX) [加税] ¥517,650(税込) (GS-SUD77464RD0) ¥517,650(税込)
BrightStor ARCserve Backup r11.5 for Windows (RT-1242C-1184 相当を「ト」)	内蔵 D A T チェンジャーセット (GS-SUD77464ROWEX) [加税] ¥525,000(税込) (GS-SUD77464ROW) ¥525,000(税込)	内蔵 D A T チェンジャーセット (GS-SUD77464ROWEX) [加税] ¥525,000(税込) (GS-SUD77464ROW) ¥525,000(税込)	内蔵 D A T チェンジャーセット (GS-SUD77464RO0EX) [加税] ¥451,500(税込) (GS-SUD77464RO0) ¥451,500(税込)
JP1/VERITAS Backup Exec 11d for Windows Servers + Intelligent Disaster Recovery Option + Advanced Open File (RT-1V25-K5W110/RT-1V25-K5W10/RT-1V25-K5WE20 相当を「ト」)	内蔵 D A T チェンジャーセット (GS-SUD77464PAWEX) [加税] ¥720,300(税込) (GS-SUD77464PAW) ¥720,300(税込)	内蔵 D A T チェンジャーセット (GS-SUD77464PAWEX) [加税] ¥720,300(税込) (GS-SUD77464PAW) ¥720,300(税込)	内蔵 D A T チェンジャーセット (GS-SUD77464PA0EX) [加税] ¥646,800(税込) (GS-SUD77464PA0) ¥646,800(税込)
JP1/VERITAS Backup Exec 11d for Windows Servers + Intelligent Disaster Recovery Option (RT-1V25-K5W110/RT-1V25-K5W10 相当を「ト」)	内蔵 D A T チェンジャーセット (GS-SUD77464PROEX) [加税] ¥617,400(税込) (GS-SUD77464PRO) ¥617,400(税込)	内蔵 D A T チェンジャーセット (GS-SUD77464PROEX) [加税] ¥617,400(税込) (GS-SUD77464PRO) ¥617,400(税込)	内蔵 D A T チェンジャーセット (GS-SUD77464PRO0EX) [加税] ¥543,900(税込) (GS-SUD77464PRO0) ¥543,900(税込)
JP1/VERITAS Backup Exec 11d for Windows Servers (RT-1V25-K5W110 相当を「ト」)	内蔵 D A T チェンジャーセット (GS-SUD77464POWEX) [加税] ¥514,500(税込) (GS-SUD77464POW) ¥514,500(税込)	内蔵 D A T チェンジャーセット (GS-SUD77464POWEX) [加税] ¥514,500(税込) (GS-SUD77464POW) ¥514,500(税込)	内蔵 D A T チェンジャーセット (GS-SUD77464PO0EX) [加税] ¥441,000(税込) (GS-SUD77464PO0) ¥441,000(税込)
JP1/VERITAS Backup Exec 10d for Windows Servers (RT-1V25-K4W110 相当を「ト」)	内蔵 D A T チェンジャーセット (GS-SUD77464NOWEX) [加税] ¥514,500(税込) (GS-SUD77464NOW) ¥514,500(税込)	内蔵 D A T チェンジャーセット (GS-SUD77464NOWEX) [加税] ¥514,500(税込) (GS-SUD77464NOW) ¥514,500(税込)	内蔵 D A T チェンジャーセット (GS-SUD77464NO0EX) [加税] ¥441,000(税込) (GS-SUD77464NO0) ¥441,000(税込)
バックアップソフトウェアなし	内蔵 D A T チェンジャーセット (GS-SUD77464O0WEX) [加税] ¥390,600(税込) (GS-SUD77464O0W) ¥390,600(税込)	内蔵 D A T チェンジャーセット (GS-SUD77464O0WEX) [加税] ¥390,600(税込) (GS-SUD77464O0W) ¥390,600(税込)	内蔵 D A T チェンジャーセット (GS-SUD77464O00EX) [加税] ¥317,100(税込) (GS-SUD77464O00) ¥317,100(税込)

・ 内蔵デバイスに対応 OS 情報及び対応バックアップソフトウェア情報は、[7.3 バックアップデバイス情報]項を参照願います。

テープメディアセット

HA8000 シリーズ 推奨メディア	10 巻パック	30 巻パック	60 巻パック	
内蔵 D A T チェンジャー ( D A T 7 2 ) 用	DDS カートリッジテープ Maxell:HS-4/170S	GH-SAY7DAT1210 ¥44,100(税込)	GH-SAY7DAT1230 ¥126,000(税込)	GH-SAY7DAT1260 ¥239,400(税込)

クリーニングテープセット

HA8000 シリーズ 推奨メディア	5 巻パック
内蔵 D A T チェンジャー ( D A T 7 2 ) 用	クリーニングカートリッジ Maxell:HS-4/CL GH-AY7DATCL1 ¥8,190(税込)

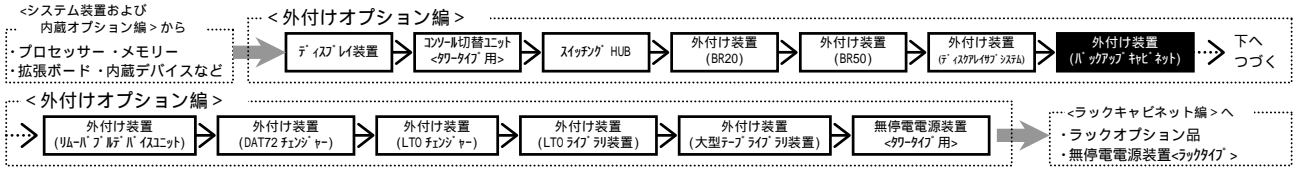

・ [カスタム] はカスタムメイド対象製品です。  
・ 表記の価格は、希望小売価格です。

内蔵 A I T ( A I T - 2 )

	バックアップデバイス		バックアップソフトウェア	
	 内蔵 A I T [ AIT-2(非/圧縮:50/100GB) ] ・ 対応 OS (AIT-2 対応 OS) (SDX2-50C)]x10 巻付き		 内蔵 A I T [ AIT-2(非/圧縮:50/100GB) ]	
BrightStor ARCserve Backup r11.5 for Windows + Disaster Recovery Option + Agent for Open Files (RT-1242C-1184/RT-1242C-1A84/RT-1242C-1G84 相当をインストール)	内蔵 A I T セット (GS-SUS75113RF0EX) [カスタム]	¥485,100(税込)	内蔵 A I T セット (GS-SUS75113RF0EX) [カスタム]	¥432,600(税込)
BrightStor ARCserve Backup r11.5 for Windows + Disaster Recovery Option (RT-1242C-1184/RT-1242C-1A84 相当をインストール)	内蔵 A I T セット (GS-SUS75113RD0EX) [カスタム]	¥408,450(税込)	内蔵 A I T セット (GS-SUS75113RD0EX) [カスタム]	¥355,950(税込)
BrightStor ARCserve Backup r11.5 for Windows (RT-1242C-1184 相当をインストール)	内蔵 A I T セット (GS-SUS75113RD0W) [カスタム]	¥408,450(税込)	内蔵 A I T セット (GS-SUS75113RD0W) [カスタム]	¥355,950(税込)
JP1/VERITAS Backup Exec 10d for Windows Servers (RT-1V25-K4W110 相当をインストール)	内蔵 A I T セット (GS-SUS75113R00EX) [カスタム]	¥342,300(税込)	内蔵 A I T セット (GS-SUS75113R00EX) [カスタム]	¥289,800(税込)
バックアップソフトウェアなし	内蔵 A I T セット (GS-SUS75113R00W) [カスタム]	¥342,300(税込)	内蔵 A I T セット (GS-SUS75113R00W) [カスタム]	¥289,800(税込)
	内蔵 A I T セット (GS-SUS75113N00EX) [カスタム]	¥323,400(税込)	内蔵 A I T セット (GS-SUS75113N00EX) [カスタム]	¥270,900(税込)
	内蔵 A I T セット (GS-SUS75113N00W) [カスタム]	¥323,400(税込)	内蔵 A I T セット (GS-SUS75113N00W) [カスタム]	¥270,900(税込)
	内蔵 A I T セット (GS-SUS75113000EX) [カスタム]	¥207,900(税込)	内蔵 A I T セット (GS-SUS75113000EX) [カスタム]	¥155,400(税込)
	内蔵 A I T セット (GS-SUS75113000W) [カスタム]	¥207,900(税込)	内蔵 A I T セット (GS-SUS75113000W) [カスタム]	¥155,400(税込)

・ 内蔵 A I T の対応 OS 情報及び対応バックアップソフトウェア情報は、[7.3 バックアップデバイス情報]項を参照願います。

テープメディアセット

HA8000 シリーズ 推奨メディア	10 巻パック	30 巻パック	60 巻パック
内蔵 A I T ( A I T - 2 ) 用  AIT カートリッジ Sony: SDX2-50C	GH-SAY7AT21110 ¥151,200(税込)	GH-SAY7AT21130 ¥406,350(税込)	GH-SAY7AT21160 ¥730,800(税込)

クリーニングテープセット

HA8000 シリーズ 推奨メディア	5 巻パック
内蔵 A I T ( A I T - 2 ) 用  AIT クリーニングカートリッジ Sony: SDX1-CL	GH-AI7AT1CL1 ¥36,750(税込)

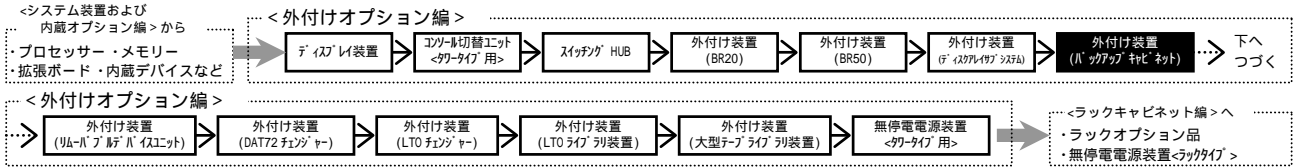

・ [カスタム] はカスタムメイド対象製品です。  
 ・ 表記の価格は、希望小売価格です。

内蔵 LTO (Ultrium 2 ハーフハイト)

バックアップデバイス	内蔵 LTO 〔LTO (非/圧縮: 200/400GB, 1/2 ハーフハイト)〕	内蔵 LTO 〔LTO (非/圧縮: 200/400GB, 1/2 ハーフハイト)〕
バックアップソフトウェア	内蔵 LTO セット 〔LTO (非/圧縮: 200/400GB, 1/2 ハーフハイト)〕 ・内蔵 SCSI ケーブル (LVD) 付き ・メディア (LTO Ultrium カートリッジ 〔LT0U2/200〕) x10 巻付き	内蔵 LTO セット 〔LTO (非/圧縮: 200/400GB, 1/2 ハーフハイト)〕 ・内蔵 SCSI ケーブル (LVD) 付き
BrightStor ARCserve Backup r11.5 for Windows + Disaster Recovery Option + Agent for Open Files (RT-1242C-1184/RT-1242C-1A84/RT-1242C-1G84 相当をバインド)	内蔵 LTO セット (GS-SUU72037RF0EX) [カスタム] ¥768,600 (税込) 内蔵 LTO セット (GS-SUU72037RF0) ¥768,600 (税込)	内蔵 LTO セット (GS-SUU72037RF0EX) [カスタム] ¥590,100 (税込) 内蔵 LTO セット (GS-SUU72037RF0) ¥590,100 (税込)
BrightStor ARCserve Backup r11.5 for Windows + Disaster Recovery Option (RT-1242C-1184/RT-1242C-1A84 相当をバインド)	内蔵 LTO セット (GS-SUU72037RD0EX) [カスタム] ¥691,950 (税込) 内蔵 LTO セット (GS-SUU72037RD0) ¥691,950 (税込)	内蔵 LTO セット (GS-SUU72037RD0EX) [カスタム] ¥513,450 (税込) 内蔵 LTO セット (GS-SUU72037RD0) ¥513,450 (税込)
BrightStor ARCserve Backup r11.5 for Windows (RT-1242C-1184 相当をバインド)	内蔵 LTO セット (GS-SUU72037RO0EX) [カスタム] ¥625,800 (税込) 内蔵 LTO セット (GS-SUU72037RO0) ¥625,800 (税込)	内蔵 LTO セット (GS-SUU72037RO0EX) [カスタム] ¥447,300 (税込) 内蔵 LTO セット (GS-SUU72037RO0) ¥447,300 (税込)
JP1/VERITAS Backup Exec 11d for Windows Servers + Intelligent Disaster Recovery Option + Advanced Open File (RT-1V25-K5W110/RT-1V25-K5W110/RT-1V25-K5W1E20 相当をバインド)	内蔵 LTO セット (GS-SUU72037PA0EX) [カスタム] ¥821,100 (税込) 内蔵 LTO セット (GS-SUU72037PA0) ¥821,100 (税込)	内蔵 LTO セット (GS-SUU72037PA0EX) [カスタム] ¥642,600 (税込) 内蔵 LTO セット (GS-SUU72037PA0) ¥642,600 (税込)
JP1/VERITAS Backup Exec 11d for Windows Servers + Intelligent Disaster Recovery Option (RT-1V25-K5W110/RT-1V25-K5W110 相当をバインド)	内蔵 LTO セット (GS-SUU72037PR0EX) [カスタム] ¥718,200 (税込) 内蔵 LTO セット (GS-SUU72037PR0) ¥718,200 (税込)	内蔵 LTO セット (GS-SUU72037PR0EX) [カスタム] ¥539,700 (税込) 内蔵 LTO セット (GS-SUU72037PR0) ¥539,700 (税込)
JP1/VERITAS Backup Exec 11d for Windows Servers (RT-1V25-K5W110 相当をバインド)	内蔵 LTO セット (GS-SUU72037PO0EX) [カスタム] ¥615,300 (税込) 内蔵 LTO セット (GS-SUU72037PO0) ¥615,300 (税込)	内蔵 LTO セット (GS-SUU72037PO0EX) [カスタム] ¥436,800 (税込) 内蔵 LTO セット (GS-SUU72037PO0) ¥436,800 (税込)
JP1/VERITAS Backup Exec 10d for Windows Servers (RT-1V25-K4W110 相当をバインド)	内蔵 LTO セット (GS-SUU72037NO0EX) [カスタム] ¥615,300 (税込) 内蔵 LTO セット (GS-SUU72037NO0) ¥615,300 (税込)	内蔵 LTO セット (GS-SUU72037NO0EX) [カスタム] ¥436,800 (税込) 内蔵 LTO セット (GS-SUU72037NO0) ¥436,800 (税込)
バックアップソフトウェアなし	内蔵 LTO セット (GS-SUU72037O00EX) [カスタム] ¥491,400 (税込) 内蔵 LTO セット (GS-SUU72037O00) ¥491,400 (税込)	内蔵 LTO セット (GS-SUU72037O00EX) [カスタム] ¥312,900 (税込) 内蔵 LTO セット (GS-SUU72037O00) ¥312,900 (税込)

・内蔵メディアの対応 OS 情報及び対応バックアップソフトウェア情報は、[7.3 バックアップメディア情報]項を参照願います。

テープメディアセット

HA8000 シリーズ 推奨メディア	10 巻パック	30 巻パック	60 巻パック
内蔵 LTO (LTO-2) 用 LTO カートリッジ maxell: LT0U2/200	GH-SAY7ULT1210 ¥214,200 (税込)	GH-SAY7ULT1230 ¥607,950 (税込)	GH-SAY7ULT1260 ¥1,165,500 (税込)

クリーニングテープセット

HA8000 シリーズ 推奨メディア	5 巻パック
内蔵 LTO 用 LTO クリーニング カートリッジ maxell: LTOU1/UCL	GH-AY7ULTCL1 ¥72,450 (税込)

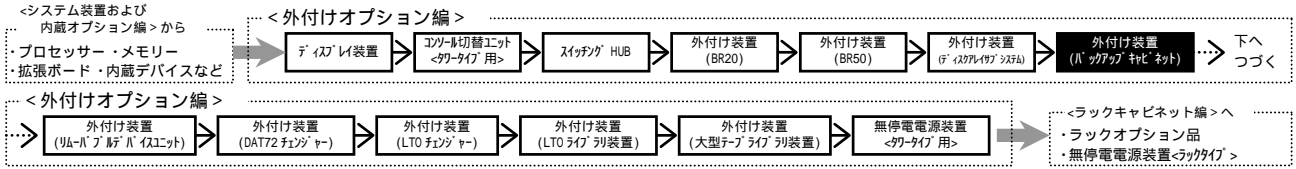

・ [カスタム] はカスタムメイド対象製品です。  
・ 表記の価格は、希望小売価格です。

内蔵 LTO (Ultrium2 フルハイト)

	バックアップデバイス	バックアップソフトウェア
	内蔵 LTO 〔LTO(非/圧縮:200/400GB)〕 ・内蔵 SCSI ケーブル(LVD)付き ・メディア(LTO Ultrium カートリッジ 〔LT0U2/200〕)x10 巻付き	内蔵 LTO 〔LTO(非/圧縮:200/400GB)〕 ・内蔵 SCSI ケーブル(LVD)付き
BrightStor ARCserve Backup r11.5 for Windows + Disaster Recovery Option + Agent for Open Files (RT-1242C-1184/RT-1242C-1A84/RT-1242C-1G84 相当をバインド)	内蔵 LTO セット (GS-SUU72137RFWEX) [カスタム] <b>完売しました。</b> (GS-SUU72137RFW) <b>完売しました。</b>	内蔵 LTO セット (GS-SUU72137RF0EX) [カスタム] <b>完売しました。</b> (GS-SUU72137RF0) <b>完売しました。</b>
BrightStor ARCserve Backup r11.5 for Windows + Disaster Recovery Option (RT-1242C-1184/RT-1242C-1A84 相当をバインド)	内蔵 LTO セット (GS-SUU72137RDWEX) [カスタム] <b>完売しました。</b> (GS-SUU72137RDW) <b>完売しました。</b>	内蔵 LTO セット (GS-SUU72137RD0EX) [カスタム] <b>完売しました。</b> (GS-SUU72137RD0) <b>完売しました。</b>
BrightStor ARCserve Backup r11.5 for Windows (RT-1242C-1184 相当をバインド)	内蔵 LTO セット (GS-SUU72137R0WEX) [カスタム] <b>完売しました。</b> (GS-SUU72137R0W) <b>完売しました。</b>	内蔵 LTO セット (GS-SUU72137R00EX) [カスタム] <b>完売しました。</b> (GS-SUU72137R00) <b>完売しました。</b>
JP1/VERITAS Backup Exec 11d for Windows Servers + Intelligent Disaster Recovery Option + Advanced Open File (RT-1V25-K5W110/RT-1V25-K5W110/RT-1V25-K5W1E20 相当をバインド)	内蔵 LTO セット (GS-SUU72137PAWEX) [カスタム] <b>完売しました。</b> (GS-SUU72137PAW) <b>完売しました。</b>	内蔵 LTO セット (GS-SUU72137PA0EX) [カスタム] <b>完売しました。</b> (GS-SUU72137PA0) <b>完売しました。</b>
JP1/VERITAS Backup Exec 11d for Windows Servers + Intelligent Disaster Recovery Option (RT-1V25-K5W110/RT-1V25-K5W110 相当をバインド)	内蔵 LTO セット (GS-SUU72137PRWEX) [カスタム] <b>完売しました。</b> (GS-SUU72137PRW) <b>完売しました。</b>	内蔵 LTO セット (GS-SUU72137PR0EX) [カスタム] <b>完売しました。</b> (GS-SUU72137PR0) <b>完売しました。</b>
JP1/VERITAS Backup Exec 11d for Windows Servers (RT-1V25-K5W110 相当をバインド)	内蔵 LTO セット (GS-SUU72137P0WEX) [カスタム] <b>完売しました。</b> (GS-SUU72137P0W) <b>完売しました。</b>	内蔵 LTO セット (GS-SUU72137P00EX) [カスタム] <b>完売しました。</b> (GS-SUU72137P00) <b>完売しました。</b>
JP1/VERITAS Backup Exec 10d for Windows Servers (RT-1V25-K4W110 相当をバインド)	内蔵 LTO セット (GS-SUU72137N0WEX) [カスタム] <b>完売しました。</b> (GS-SUU72137N0W) <b>完売しました。</b>	内蔵 LTO セット (GS-SUU72137N00EX) [カスタム] <b>完売しました。</b> (GS-SUU72137N00) <b>完売しました。</b>
バックアップソフトウェアなし	内蔵 LTO セット (GS-SUU7213700WEX) [カスタム] <b>完売しました。</b> (GS-SUU7213700W) <b>完売しました。</b>	内蔵 LTO セット (GS-SUU72137000EX) [カスタム] <b>完売しました。</b> (GS-SUU72137000) <b>完売しました。</b>

・内蔵メディアの対応 OS 情報及び対応バックアップソフトウェア情報は、[7.3 バックアップメディア情報]項を参照願います。

テープメディアセット

HA8000 シリーズ 推奨メディア	10 巻パック	30 巻パック	60 巻パック
内蔵 LTO (LTO-2) 用 LTO カートリッジ maxell:LT0U2/200	GH-SAY7ULT1210 ¥214,200(税込)	GH-SAY7ULT1230 ¥607,950(税込)	GH-SAY7ULT1260 ¥1,165,500(税込)

クリーニングテープセット

HA8000 シリーズ 推奨メディア	5 巻パック
内蔵 LTO 用 LTO クリーニング カートリッジ maxell:LT0U1/UCL	GH-AY7ULTCL1 ¥72,450(税込)

<システム装置および  
内蔵オプション編>から  
プロセッサ・メモリー  
拡張ボード・内蔵デバイスなど

<外付けオプション編>

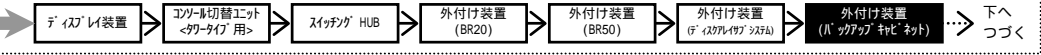

<外付けオプション編>

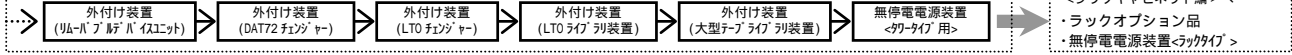

・ [カスタム] はカスタムメイド対象製品です。  
・ 表記の価格は、希望小売価格です。

内蔵 LTO (Ultrium 3 ハーフハイト)

バックアップソフトウェア	バックアップデバイス	
	内蔵 LTO 〔LTO(非/圧縮:400/800GB, 1/2-7/16)〕 ・内蔵 SCSI ケーブル(LVD)付き ・対応 LTO Ultrium カートリッジ 〔LT0U3/400〕x10 巻付き	内蔵 LTO 〔LTO(非/圧縮:400/800GB, 1/2-7/16)〕 ・内蔵 SCSI ケーブル(LVD)付き
BrightStor ARCserve Backup r11.5 for Windows + Disaster Recovery Option + Agent for Open Files (RT-1242C-1184/RT-1242C-1A84/RT-1242C-1G84 相当をバインド)	内蔵 LTO セット (GS-SUU74107RFWEX) [カスタム] ¥1,169,700(税込) (GS-SUU74107RFW) ¥1,169,700(税込)	内蔵 LTO セット (GS-SUU74107RFOEX) [カスタム] ¥833,700(税込) (GS-SUU74107RFO) ¥833,700(税込)
BrightStor ARCserve Backup r11.5 for Windows + Disaster Recovery Option (RT-1242C-1184/RT-1242C-1A84 相当をバインド)	内蔵 LTO セット (GS-SUU74107RDWEX) [カスタム] ¥1,093,050(税込) (GS-SUU74107RDW) ¥1,093,050(税込)	内蔵 LTO セット (GS-SUU74107RDOEX) [カスタム] ¥757,050(税込) (GS-SUU74107RDO) ¥757,050(税込)
BrightStor ARCserve Backup r11.5 for Windows (RT-1242C-1184 相当をバインド)	内蔵 LTO セット (GS-SUU74107ROWEX) [カスタム] ¥1,026,900(税込) (GS-SUU74107ROW) ¥1,026,900(税込)	内蔵 LTO セット (GS-SUU74107ROEX) [カスタム] ¥690,900(税込) (GS-SUU74107RO) ¥690,900(税込)
JP1/VERITAS Backup Exec 11d for Windows Servers + Intelligent Disaster Recovery Option + Advanced Open File (RT-1V25-K5W110/RT-1V25-K5W10/RT-1V25-K5W1E20 相当をバインド)	内蔵 LTO セット (GS-SUU74107PWEEX) [カスタム] ¥1,222,200(税込) (GS-SUU74107PWE) ¥1,222,200(税込)	内蔵 LTO セット (GS-SUU74107PWOEX) [カスタム] ¥886,200(税込) (GS-SUU74107PWO) ¥886,200(税込)
JP1/VERITAS Backup Exec 11d for Windows Servers + Intelligent Disaster Recovery Option (RT-1V25-K5W110/RT-1V25-K5W10 相当をバインド)	内蔵 LTO セット (GS-SUU74107PRWEX) [カスタム] ¥1,119,300(税込) (GS-SUU74107PRW) ¥1,119,300(税込)	内蔵 LTO セット (GS-SUU74107PROEX) [カスタム] ¥783,300(税込) (GS-SUU74107PRO) ¥783,300(税込)
JP1/VERITAS Backup Exec 11d for Windows Servers (RT-1V25-K5W110 相当をバインド)	内蔵 LTO セット (GS-SUU74107PWEEX) [カスタム] ¥1,016,400(税込) (GS-SUU74107PWE) ¥1,016,400(税込)	内蔵 LTO セット (GS-SUU74107PWOEX) [カスタム] ¥680,400(税込) (GS-SUU74107PWO) ¥680,400(税込)
バックアップソフトウェアなし	内蔵 LTO セット (GS-SUU7410700WEX) [カスタム] ¥892,500(税込) (GS-SUU7410700W) ¥892,500(税込)	内蔵 LTO セット (GS-SUU7410700EX) [カスタム] ¥556,500(税込) (GS-SUU7410700) ¥556,500(税込)

・内蔵デバイスの対応 OS 情報及び対応バックアップソフトウェア情報は、[7.3 バックアップデバイス情報]項を参照願います。

テープメディアセット

HA8000 シリーズ 推奨メディア	10巻パック	30巻パック	60巻パック
内蔵 LTO (LTO-3) 用 LTO カートリッジ maxell:LT0U3/400	GH-SAY7ULT1610 ¥403,200(税込)	GH-SAY7ULT1630 ¥1,134,000(税込)	GH-SAY7ULT1660 ¥1,827,000(税込)
HA8000 シリーズ 推奨メディア	10巻パック	30巻パック	60巻パック
内蔵 LTO (LTO-3) 用 LTO WORM カートリッジ maxell:LT0U3/400W	GH-SAY7ULT1810 ¥567,000(税込)	GH-SAY7ULT1830 ¥1,360,800(税込)	GH-SAY7ULT1860 ¥2,192,400(税込)

クリーニングテープセット

HA8000 シリーズ 推奨メディア	5巻パック
内蔵 LTO 用 LTO クリーニング カートリッジ maxell:LT0U1/UCL	GH-AY7ULTCL1 ¥72,450(税込)



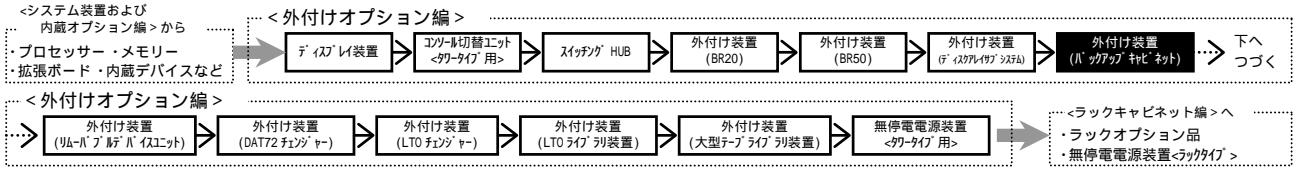

・ [カスタム] はカスタムメイド対象製品です。  
・ 表記の価格は、希望小売価格です。

内蔵 LTO (Ultrium3 フルハイト)

	バックアップデバイス		
バックアップソフトウェア	内蔵 LTO 〔LTO (非/圧縮:400/800GB)〕 ・内蔵 SCSI ケーブル (LVD) 付き ・メディア (LTO Ultrium カートリッジ 〔LT0U3/400〕)x10 巻付き	内蔵 LTO 〔LTO (非/圧縮:400/800GB)〕 ・内蔵 SCSI ケーブル (LVD) 付き	
BrightStor ARCserve Backup r11.5 for Windows + Disaster Recovery Option + Agent for Open Files (RT-1242C-1184/RT-1242C-1A84/RT-1242C-1G84 相当をバックアップ)	内蔵 LTO セット (GS-SUU74037RF0EX) [カスタム] ¥1,579,200(税込) (GS-SUU74037RF0) ¥1,579,200(税込)	内蔵 LTO セット (GS-SUU74037RF0EX) [カスタム] ¥1,243,200(税込) (GS-SUU74037RF0) ¥1,243,200(税込)	
BrightStor ARCserve Backup r11.5 for Windows + Disaster Recovery Option (RT-1242C-1184/RT-1242C-1A84 相当をバックアップ)	内蔵 LTO セット (GS-SUU74037RD0EX) [カスタム] ¥1,502,550(税込) (GS-SUU74037RD0) ¥1,502,550(税込)	内蔵 LTO セット (GS-SUU74037RD0EX) [カスタム] ¥1,166,550(税込) (GS-SUU74037RD0) ¥1,166,550(税込)	
BrightStor ARCserve Backup r11.5 for Windows (RT-1242C-1184 相当をバックアップ)	内蔵 LTO セット (GS-SUU74037R00EX) [カスタム] ¥1,436,400(税込) (GS-SUU74037R00) ¥1,436,400(税込)	内蔵 LTO セット (GS-SUU74037R00EX) [カスタム] ¥1,100,400(税込) (GS-SUU74037R00) ¥1,100,400(税込)	
JP1/VERITAS Backup Exec 11d for Windows Servers + Intelligent Disaster Recovery Option + Advanced Open File (RT-1V25-K5W110/RT-1V25-K5W110/RT-1V25-K5W110 相当をバックアップ)	内蔵 LTO セット (GS-SUU74037PA0EX) [カスタム] ¥1,631,700(税込) (GS-SUU74037PA0) ¥1,631,700(税込)	内蔵 LTO セット (GS-SUU74037PA0EX) [カスタム] ¥1,295,700(税込) (GS-SUU74037PA0) ¥1,295,700(税込)	
JP1/VERITAS Backup Exec 11d for Windows Servers + Intelligent Disaster Recovery Option (RT-1V25-K5W110/RT-1V25-K5W110 相当をバックアップ)	内蔵 LTO セット (GS-SUU74037PR0EX) [カスタム] ¥1,528,800(税込) (GS-SUU74037PR0) ¥1,528,800(税込)	内蔵 LTO セット (GS-SUU74037PR0EX) [カスタム] ¥1,192,800(税込) (GS-SUU74037PR0) ¥1,192,800(税込)	
JP1/VERITAS Backup Exec 11d for Windows Servers (RT-1V25-K5W110 相当をバックアップ)	内蔵 LTO セット (GS-SUU74037P00EX) [カスタム] ¥1,425,900(税込) (GS-SUU74037P00) ¥1,425,900(税込)	内蔵 LTO セット (GS-SUU74037P00EX) [カスタム] ¥1,089,900(税込) (GS-SUU74037P00) ¥1,089,900(税込)	
JP1/VERITAS Backup Exec 10d for Windows Servers (RT-1V25-K4W110 相当をバックアップ)	内蔵 LTO セット (GS-SUU74037N00EX) [カスタム] ¥1,425,900(税込) (GS-SUU74037N00) ¥1,425,900(税込)	内蔵 LTO セット (GS-SUU74037N00EX) [カスタム] ¥1,089,900(税込) (GS-SUU74037N00) ¥1,089,900(税込)	
バックアップソフトウェアなし	内蔵 LTO セット (GS-SUU74037000EX) [カスタム] ¥1,302,000(税込) (GS-SUU74037000) ¥1,302,000(税込)	内蔵 LTO セット (GS-SUU74037000EX) [カスタム] ¥966,000(税込) (GS-SUU74037000) ¥966,000(税込)	

・内蔵メディアの対応 OS 情報及び対応バックアップソフトウェア情報は、[7.3 バックアップメディア情報]項を参照願います。

テープメディアセット

HA8000 シリーズ 推奨メディア		10 巻パック	30 巻パック	60 巻パック
内蔵 LTO (LTO-3) 用	LTO カートリッジ maxell:LT0U3/400	GH-SAY7ULT1610 ¥403,200(税込)	GH-SAY7ULT1630 ¥1,134,000(税込)	GH-SAY7ULT1660 ¥1,827,000(税込)

HA8000 シリーズ 推奨メディア		10 巻パック	30 巻パック	60 巻パック
内蔵 LTO (LTO-3) 用	LTO WORM カートリッジ maxell:LT0U3/400W	GH-SAY7ULT1810 ¥567,000(税込)	GH-SAY7ULT1830 ¥1,360,800(税込)	GH-SAY7ULT1860 ¥2,192,400(税込)

クリーニングテープセット

HA8000 シリーズ 推奨メディア		5 巻パック
内蔵 LTO 用	LTO クリーニング カートリッジ maxell:LT0U1/UCL	GH-AY7ULTCL1 ¥72,450(税込)

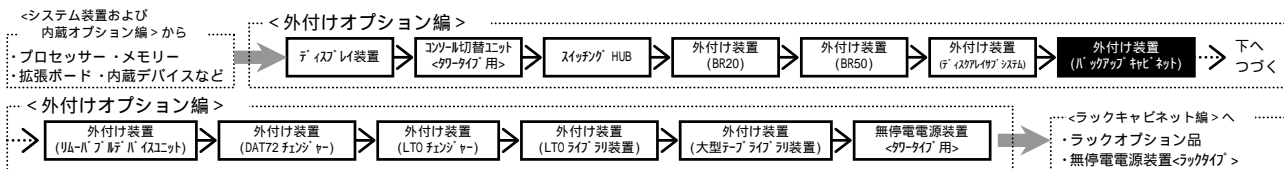

## 内蔵デバイス搭載条件表

<バックアップキャビネット(GS0BS203-xxxxxxx)>

品名	形名	最大搭載台数 (*2)	拡張ストレージベイ		
			5 型		
			1	2	3
内蔵 D A T セット (DAT72)	GS-SUD77345xxx	3			
内蔵 D A T チェンジャーセット (DAT72)	GS-SUD77464xxx	1	x		
内蔵 A I T セット (AIT-2)	GS-SUS75113xxx	3			
内蔵 L T O セット (Ultrium2 用) (*1)	GS-SUU72037xxx	1			
内蔵 L T O セット (Ultrium2 用) (*1)	GS-SUU72137xxx	1	x		
内蔵 L T O セット (Ultrium3 用) (*1)	GS-SUU74107xxx	1			
内蔵 L T O セット (Ultrium3 用) (*1)	GS-SUU74037xxx	1	x		

(凡例) : 標準搭載  
 : 搭載可  
 x : 搭載不可

\*1: 他のデバイスとの同時搭載は出来ません。

\*2: 110KF, 110LF 対応にて対応 SCSI からの接続時は、バックアップキャビネットへの内蔵デバイス搭載は、下記パターンのみ搭載可能です。

構成	1 台目	2 台目
1	内蔵 D A T セット (DAT72)	-
2	内蔵 D A T チェンジャーセット (DAT72)	-
3	内蔵 A I T セット (AIT-2)	-
4	内蔵 D A T セット (DAT72)	内蔵 D A T セット (DAT72)
5	内蔵 D A T セット (DAT72)	内蔵 D A T チェンジャーセット (DAT72)

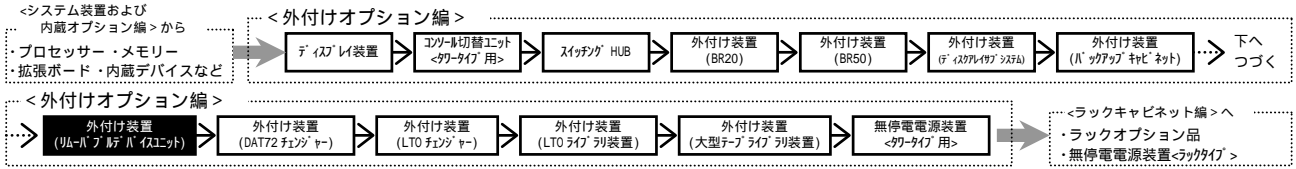

## (5) リムーバブルデバイスユニット <タワータイプ用>

・ [カスタム] はカスタムメイド対象製品です。  
・ 表記の価格は、希望小売価格です。

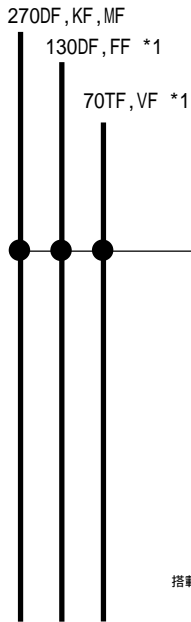

<ご注意>  
リムーバブルデバイスユニットセット接続可能台数は、接続するシステム装置に搭載可能 SCS I ボード数までです。  
詳細は、各システム装置の【拡張ボード】項を参照願います。  
(2台目以降接続時は、SCSI ボードも別途必要です。)

リムーバブルデバイスユニットセット  
(デバ 仮搭載なし)  
(GHORR165-C1BK100) ¥75,600(税込)

・ SCSI ケーブル(GH-LA7152 相当)及びメンテナンスケーブル(GH-LY7151 相当)が標準添付されます。

\*1 : 70, 130 等では、SVP ボードセット(GS-SCM7910x/GS-SCM7950x)搭載時のみ接続可能

搭載デバイス選択へ



リムーバブルデバイスユニット外観

セキュリティカバー  
(GH-AU7225EX) [カスタム] ¥8,400(税込)  
(GH-AU7225) ¥8,400(税込)

・ バックアップキャビネットセット<タワー用>のセキュリティ用カバー (鍵付き)

## <ラックタイプ用>

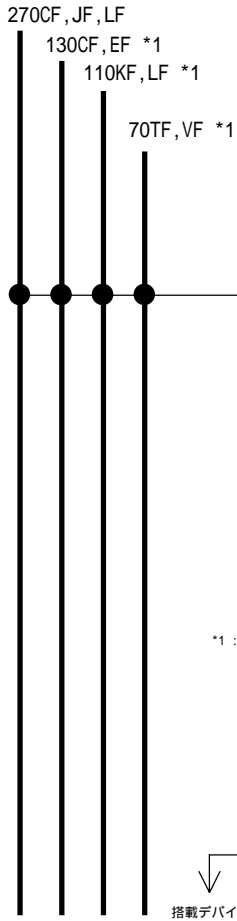

<ご注意>  
リムーバブルデバイスユニットセット接続可能台数は、接続するシステム装置に搭載可能 SCS I ボード数(110KF, 110LF はオプション SCSI インターフェイス数)までです。  
詳細は、各システム装置の【拡張ボード】項(110KF, 110LF は、[各種インターフェイス]項含む)を参照願います。(2台目以降接続時は、SCSI ボードも別途必要です。)

リムーバブルデバイスユニットセット  
(デバ 仮搭載なし、ラック搭載ユニット  
及びラック搭載サブトレ 付き、4U)  
(GHORR165-R1BK100) ¥117,600(税込)

・ SCSI ケーブル(GH-LA7152 相当)、メンテナンスケーブル(GH-LY7151 相当)、ラック搭載ユニット(GH-AU7223 相当)及びラック搭載サブトレ (GH-AU7224 相当)が標準添付されます。

リムーバブルデバイスユニットセット (2台目増設用)  
(デバ 仮搭載なし、ラック搭載ユニット 付き)  
(GHORR165-R2BK100) ¥96,600(税込)

・ SCSI ケーブル(GH-LA7152 相当)、メンテナンスケーブル(GH-LY7151 相当)及びラック搭載サブトレ (GH-AU7224 相当)が標準添付されます。

\*1 : 70, 110KF, 110LF, 130 等では、SVP ボードセット(GS-SCM7910x/GS-SCM7950x)搭載時のみ接続可能

搭載デバイス選択へ

・ 2台目増設用のセットは、1台目セットのラック搭載ユニット上に搭載いたします。又、ラック搭載ユニットはバックアップキャビネットと共用です。  
リムーバブルデバイスユニットをそれぞれ1台ずつ搭載する場合は、いずれか一方は(2台目増設用)のセットを御購入下さい(下図参照)

<ラックキャビネット>



<システム装置および  
内蔵オプション編> から  
プロセッサ・メモリー  
拡張ボード・内蔵デバイスなど

<外付けオプション編>

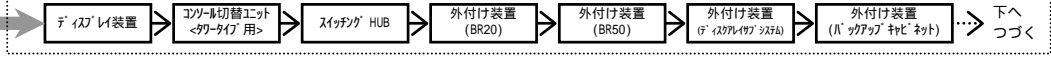

<外付けオプション編>

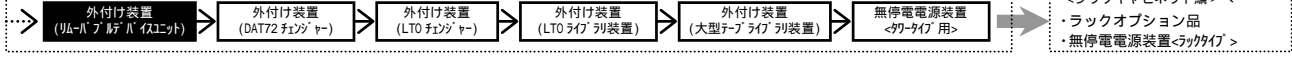

・ [カスタム] はカスタムメイド対象製品です。  
・ 表記の価格は、希望小売価格です。

搭載デバイス選択

<注意>  
記載のデバイスは、リムーバブルデバイスユニット筐体へ搭載されます。

選択 内蔵 DAT ( DAT 7 2 )

バックアップデバイス バックアップソフトウェア	内蔵 D A T 〔 DAT72(非/圧縮:36/72GB) 〕 ・ カ-タイプ(DDSデータ-リッジ [HS-4/170S])x10 巻付き	内蔵 D A T 〔 DAT72(非/圧縮:36/72GB) 〕
BrightStor ARCserve Backup r11.5 for Windows + Disaster Recovery Option + Agent for Open Files (RT-1242C-1184/RT-1242C-1A84/RT-1242C-1G84 相当をバ-ント) *	内蔵 D A T セット (GH-SUD77345RDWEX) [カスタム] ¥438,900(税込) (GH-SUD77345RPFW) ¥438,900(税込)	内蔵 D A T セット (GH-SUD77345RD0EX) [カスタム] ¥399,000(税込) (GH-SUD77345RPF0) ¥399,000(税込)
BrightStor ARCserve Backup r11.5 for Windows + Disaster Recovery Option (RT-1242C-1184/RT-1242C-1A84 相当をバ-ント) *	内蔵 D A T セット (GH-SUD77345RDWEX) [カスタム] ¥362,250(税込) (GH-SUD77345RDW) ¥362,250(税込)	内蔵 D A T セット (GH-SUD77345RD0EX) [カスタム] ¥322,350(税込) (GH-SUD77345RD0) ¥322,350(税込)
BrightStor ARCserve Backup r11.5 for Windows (RT-1242C-1184 相当をバ-ント) *	内蔵 D A T セット (GH-SUD77345RD0EX) [カスタム] ¥296,100(税込) (GH-SUD77345RD0W) ¥296,100(税込)	内蔵 D A T セット (GH-SUD77345RD0EX) [カスタム] ¥256,200(税込) (GH-SUD77345RD0) ¥256,200(税込)
JP1/VERITAS Backup Exec 11d for Windows Servers + Intelligent Disaster Recovery Option + Advanced Open File (RT-1V25-K5W110/RT-1V25-K5W10/RT-1V25-K5WE20 相当をバ-ント) *	内蔵 D A T セット (GH-SUD77345PAWEX) [カスタム] ¥491,400(税込) (GH-SUD77345PAW) ¥491,400(税込)	内蔵 D A T セット (GH-SUD77345PA0EX) [カスタム] ¥451,500(税込) (GH-SUD77345PA0) ¥451,500(税込)
JP1/VERITAS Backup Exec 11d for Windows Servers + Intelligent Disaster Recovery Option (RT-1V25-K5W110/RT-1V25-K5W10 相当をバ-ント) *	内蔵 D A T セット (GH-SUD77345PRWEX) [カスタム] ¥388,500(税込) (GH-SUD77345PRW) ¥388,500(税込)	内蔵 D A T セット (GH-SUD77345PR0EX) [カスタム] ¥348,600(税込) (GH-SUD77345PR0) ¥348,600(税込)
JP1/VERITAS Backup Exec 11d for Windows Servers (RT-1V25-K5W110 相当をバ-ント) *	内蔵 D A T セット (GH-SUD77345P0WEX) [カスタム] ¥285,600(税込) (GH-SUD77345P0W) ¥285,600(税込)	内蔵 D A T セット (GH-SUD77345P00EX) [カスタム] ¥245,700(税込) (GH-SUD77345P00) ¥245,700(税込)
JP1/VERITAS Backup Exec 10d for Windows Servers (RT-1V25-K4W110 相当をバ-ント) *	内蔵 D A T セット (GH-SUD77345N0WEX) [カスタム] ¥285,600(税込) (GH-SUD77345N0W) ¥285,600(税込)	内蔵 D A T セット (GH-SUD77345N00EX) [カスタム] ¥245,700(税込) (GH-SUD77345N00) ¥245,700(税込)
バックアップソフトウェアなし	内蔵 D A T セット (GH-SUD7734500WEX) [カスタム] ¥169,050(税込) (GH-SUD7734500W) ¥169,050(税込)	内蔵 D A T セット (GH-SUD77345000EX) [カスタム] ¥129,150(税込) (GH-SUD77345000) ¥129,150(税込)

\* 内蔵バ-の対応 OS 情報及び対応バックアップソフトウェア情報は、[7.3 バックアップバ-の仕様]項を参照願います。  
\* 1 : 270CF, 270DF 型では、「BrightStor ARCserve Backup r11.5 for Windows Disaster Recovery Option[RT-1242C-1A84]」に使用制限がありますので、(ソフト)技術部へお問い合わせください。

テープメディアセット

HA8000 シリーズ 推奨メディア	10 巻パック	30 巻パック	60 巻パック
内蔵 D A T ( DAT 7 2 ) 用 DDS カ-タイプテープ Maxell:HS-4/170S	GH-SAY7DAT1210 ¥44,100(税込)	GH-SAY7DAT1230 ¥126,000(税込)	GH-SAY7DAT1260 ¥239,400(税込)

クリーニングテープセット

HA8000 シリーズ 推奨メディア	5 巻パック
内蔵 D A T ( DAT 7 2 ) 用 クリーニングテープ Maxell:HS-4/CL	GH-AV7DATCL1 ¥8,190(税込)

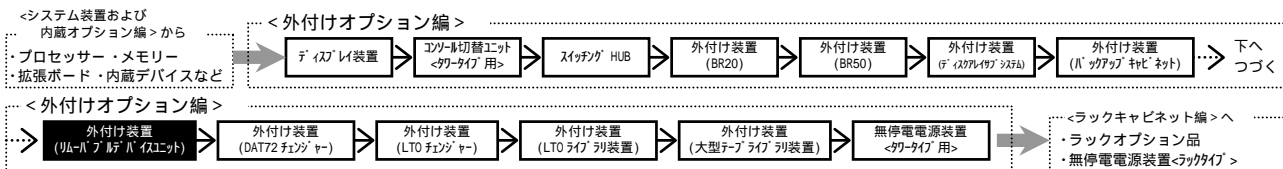

・ [カスタム] はカスタムメイド対象製品です。  
 ・ 表記の価格は、希望小売価格です。

内蔵 D A T チェンジャー ( D A T 7 2 )

	バックアップデバイス		
バックアップソフトウェア	内蔵 D A T チェンジャー 〔 DAT72 (非/圧縮:36/72GB) ,6 連装 ) ・ 拡張ストレージヘイを 2 ヘイ使用します。 ・ 対応 (DDS テープ-カセット [HS-4/170S]) x20 巻付き	内蔵 D A T チェンジャー 〔 DAT72 (非/圧縮:36/72GB) ,6 連装 ) ・ 拡張ストレージヘイを 2 ヘイ使用します。	
BrightStor ARCserve Backup r11.5 for Windows + Disaster Recovery Option + Agent for Open Files (RT-1242C-1184/RT-1242C-1A84/RT-1242C-1G84 相当をバッド) *	内蔵 D A T チェンジャーセット (GH-SUD77464RFWEX) [カスタム] ¥703,500 (税込) (GH-SUD77464RFW) ¥703,500 (税込)	内蔵 D A T チェンジャーセット (GH-SUD77464RFOEX) [カスタム] ¥623,700 (税込) (GH-SUD77464RFO) ¥623,700 (税込)	
BrightStor ARCserve Backup r11.5 for Windows + Disaster Recovery Option (RT-1242C-1184/RT-1242C-1A84 相当をバッド) *	内蔵 D A T チェンジャーセット (GH-SUD77464RDWEX) [カスタム] ¥626,850 (税込) (GH-SUD77464RDW) ¥626,850 (税込)	内蔵 D A T チェンジャーセット (GH-SUD77464RDOEX) [カスタム] ¥547,050 (税込) (GH-SUD77464RDO) ¥547,050 (税込)	
BrightStor ARCserve Backup r11.5 for Windows (RT-1242C-1184 相当をバッド) *	内蔵 D A T チェンジャーセット (GH-SUD77464R0WEX) [カスタム] ¥560,700 (税込) (GH-SUD77464R0W) ¥560,700 (税込)	内蔵 D A T チェンジャーセット (GH-SUD77464R00EX) [カスタム] ¥480,900 (税込) (GH-SUD77464R00) ¥480,900 (税込)	
JP1/VERITAS Backup Exec 11d for Windows Servers + Intelligent Disaster Recovery Option + Advanced Open File (RT-1V25-K5W110/RT-1V25-K5W10/RT-1V25-K5WE20 相当をバッド) *	内蔵 D A T チェンジャーセット (GH-SUD77464PAWEX) [カスタム] ¥754,950 (税込) (GH-SUD77464PAW) ¥754,950 (税込)	内蔵 D A T チェンジャーセット (GH-SUD77464PA0EX) [カスタム] ¥675,150 (税込) (GH-SUD77464PA0) ¥675,150 (税込)	
JP1/VERITAS Backup Exec 11d for Windows Servers + Intelligent Disaster Recovery Option (RT-1V25-K5W110/RT-1V25-K5W10 相当をバッド) *	内蔵 D A T チェンジャーセット (GH-SUD77464PRWEX) [カスタム] ¥652,050 (税込) (GH-SUD77464PRW) ¥652,050 (税込)	内蔵 D A T チェンジャーセット (GH-SUD77464PROEX) [カスタム] ¥572,250 (税込) (GH-SUD77464PRO) ¥572,250 (税込)	
JP1/VERITAS Backup Exec 11d for Windows Servers (RT-1V25-K5W110 相当をバッド) *	内蔵 D A T チェンジャーセット (GH-SUD77464P0WEX) [カスタム] ¥549,150 (税込) (GH-SUD77464P0W) ¥549,150 (税込)	内蔵 D A T チェンジャーセット (GH-SUD77464P00EX) [カスタム] ¥469,350 (税込) (GH-SUD77464P00) ¥469,350 (税込)	
JP1/VERITAS Backup Exec 10d for Windows Servers (RT-1V25-K4W110 相当をバッド) *	内蔵 D A T チェンジャーセット (GH-SUD77464N0WEX) [カスタム] ¥549,150 (税込) (GH-SUD77464N0W) ¥549,150 (税込)	内蔵 D A T チェンジャーセット (GH-SUD77464N00EX) [カスタム] ¥469,350 (税込) (GH-SUD77464N00) ¥469,350 (税込)	
バックアップソフトウェアなし	内蔵 D A T チェンジャーセット (GH-SUD7746400WEX) [カスタム] ¥417,900 (税込) (GH-SUD7746400W) ¥417,900 (税込)	内蔵 D A T チェンジャーセット (GH-SUD77464000EX) [カスタム] ¥338,100 (税込) (GH-SUD77464000) ¥338,100 (税込)	

\* 内蔵ディスプレイの対応 OS 情報及び対応バックアップソフトウェア情報は、[7.3 バックアップデバイス情報]項を参照願います。  
 \*1 : 270CF, 270DF 型では、「BrightStor ARCserve Backup r11.5 for Windows Disaster Recovery Option[RT-1242C-1A84]」に使用制限がありますので、(ソフト)技術部へお問い合わせください。

テープメディアセット

HA8000 シリーズ 推奨メディア		10 巻パック	30 巻パック	60 巻パック
内蔵 D A T チェンジャー ( D A T 7 2 ) 用	DDS カセットテープ Maxell:HS-4/170S	GH-SAY7DAT1210 ¥44,100 (税込)	GH-SAY7DAT1230 ¥126,000 (税込)	GH-SAY7DAT1260 ¥239,400 (税込)

クリーニングテープセット

HA8000 シリーズ 推奨メディア		5 巻パック
内蔵 D A T チェンジャー ( D A T 7 2 ) 用	クリーニングカセット Maxell:HS-4/CL	GH-AY7DATCL1 ¥8,190 (税込)

<システム装置および  
内蔵オプション編> から  
プロセッサ・メモリー  
拡張ボード・内蔵デバイスなど

<外付けオプション編>

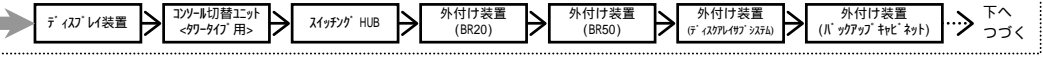

<外付けオプション編>

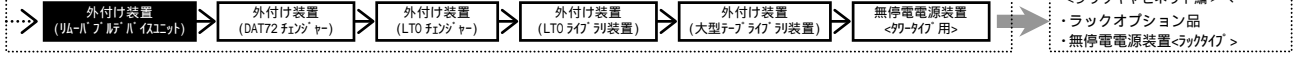

・ [加税]はカスタムメイド対象製品です。  
・ 表記の価格は、希望小売価格です。

内蔵 AIT (AIT - 2) (\*2)

バックアップデバイス	内蔵 AIT [AIT-2(非/圧縮:50/100GB)] ・ 対応 AIT-2 対応 SDX2-50C)x10 巻付き	内蔵 AIT [AIT-2(非/圧縮:50/100GB)]
バックアップソフトウェア		
BrightStor ARCserve Backup r11.5 for Windows + Disaster Recovery Option + Agent for Open Files (RT-1242C-1184/RT-1242C-1A84/RT-1242C-1G84 相当をバンドル)	内蔵 AIT セット (GH-SUS75113RFDWEX) [加税] ¥514,500(税込) (GH-SUS75113RFDW) ¥514,500(税込)	内蔵 AIT セット (GH-SUS75113RFDWEX) [加税] ¥451,500(税込) (GH-SUS75113RFDW) ¥451,500(税込)
BrightStor ARCserve Backup r11.5 for Windows + Disaster Recovery Option (RT-1242C-1184/RT-1242C-1A84 相当をバンドル)	内蔵 AIT セット (GH-SUS75113RDWEX) [加税] ¥437,850(税込) (GH-SUS75113RDW) ¥437,850(税込)	内蔵 AIT セット (GH-SUS75113RDWEX) [加税] ¥374,850(税込) (GH-SUS75113RDW) ¥374,850(税込)
BrightStor ARCserve Backup r11.5 for Windows (RT-1242C-1184 相当をバンドル)	内蔵 AIT セット (GH-SUS75113ROWEX) [加税] ¥371,700(税込) (GH-SUS75113ROW) ¥371,700(税込)	内蔵 AIT セット (GH-SUS75113ROWEX) [加税] ¥308,700(税込) (GH-SUS75113ROW) ¥308,700(税込)
JP1/VERITAS Backup Exec 10d for Windows Servers (RT-1V25-K4W110 相当をバンドル)	内蔵 AIT セット (GH-SUS75113NOWEX) [加税] ¥360,150(税込) (GH-SUS75113NOW) ¥360,150(税込)	内蔵 AIT セット (GH-SUS75113NOWEX) [加税] ¥297,150(税込) (GH-SUS75113NOW) ¥297,150(税込)
バックアップソフトウェアなし	内蔵 AIT セット (GH-SUS7511300WEX) [加税] ¥228,900(税込) (GH-SUS7511300W) ¥228,900(税込)	内蔵 AIT セット (GH-SUS7511300WEX) [加税] ¥165,900(税込) (GH-SUS7511300W) ¥165,900(税込)

・ 内蔵 AIT の対応 OS 情報及び対応ソフトウェア情報は、[7.3 内蔵 AIT の情報]項を参照願います。  
\*1 : 270CF,270DF 対応では、「BrightStor ARCserve Backup r11.5 for Windows Disaster Recovery Option[RT-1242C-1A84]」に使用制限がありますので、(ソフト)技術部へお問い合わせください。  
\*2 : 270CF,270DF 対応の Windows Server 2003 x64 Editions 環境時、自動リカバリ(ASR)は AIT(AIT-2)[GH-SUS75113xxx]未対応となります。

テープメディアセット

HA8000 シリーズ 推奨メディア	10 巻パック	30 巻パック	60 巻パック
内蔵 AIT (AIT - 2) 用 AIT カートリッジ Sony:SDX2-50C	GH-SAY7AT21110 ¥151,200(税込)	GH-SAY7AT21130 ¥406,350(税込)	GH-SAY7AT21160 ¥730,800(税込)

クリーニングテープセット

HA8000 シリーズ 推奨メディア	5 巻パック
内蔵 AIT (AIT - 2) 用 AIT クリーニング カートリッジ Sony:SDX1-CL	GH-AY7AT1CL1 ¥96,750(税込)

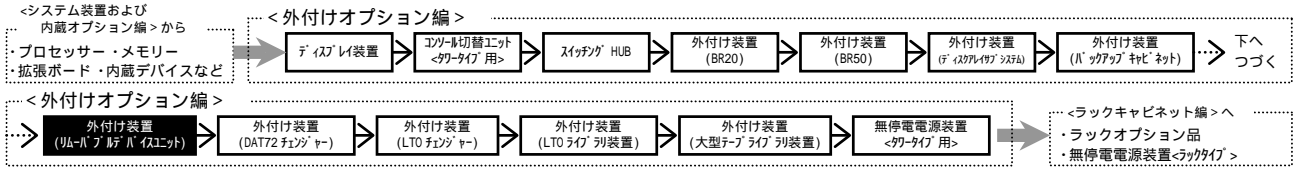

・ [カスタム] はカスタムメイド対象製品です。  
 ・ 表記の価格は、希望小売価格です。

内蔵 LTO (Ultrium2 ハーフハイト)

バックアップデバイス	内蔵 LTO 【LTO(非/圧縮:200/400GB, 1/2ハイト)】 ・内蔵 SCSI ケーブル(LVD)付き ・メディア(LTO Ultrium カードリッジ [LT0U2/200])x10 巻付き	内蔵 LTO 【LTO(非/圧縮:200/400GB, 1/2ハイト)】 ・内蔵 SCSI ケーブル(LVD)付き
バックアップソフトウェア		
BrightStor ARCserve Backup r11.5 for Windows + Disaster Recovery Option + Agent for Open Files (RT-1242C-1184/RT-1242C-1A84/RT-1242C-1G84 相当をバンドル)	内蔵 LTO セット (GH-SUU72037RFWEX) [カスタム] ¥808,500(税込) (GH-SUU72037RFW) ¥808,500(税込)	内蔵 LTO セット (GH-SUU72037RDOEX) [カスタム] ¥619,500(税込) (GH-SUU72037RDO) ¥619,500(税込)
BrightStor ARCserve Backup r11.5 for Windows + Disaster Recovery Option (RT-1242C-1184/RT-1242C-1A84 相当をバンドル)	内蔵 LTO セット (GH-SUU72037RDWEX) [カスタム] ¥731,850(税込) (GH-SUU72037RDW) ¥731,850(税込)	内蔵 LTO セット (GH-SUU72037RDOEX) [カスタム] ¥542,850(税込) (GH-SUU72037RDO) ¥542,850(税込)
BrightStor ARCserve Backup r11.5 for Windows (RT-1242C-1184 相当をバンドル)	内蔵 LTO セット (GH-SUU72037ROWEX) [カスタム] ¥665,700(税込) (GH-SUU72037ROW) ¥665,700(税込)	内蔵 LTO セット (GH-SUU72037RDOEX) [カスタム] ¥476,700(税込) (GH-SUU72037RDO) ¥476,700(税込)
JP1/VERITAS Backup Exec 11d for Windows Servers + Intelligent Disaster Recovery Option + Advanced Open File (RT-1V25-K5W110/RT-1V25-K5WE20 相当をバンドル)	内蔵 LTO セット (GH-SUU72037PAWEX) [カスタム] ¥859,950(税込) (GH-SUU72037PAW) ¥859,950(税込)	内蔵 LTO セット (GH-SUU72037PAOEX) [カスタム] ¥670,950(税込) (GH-SUU72037PAO) ¥670,950(税込)
JP1/VERITAS Backup Exec 11d for Windows Servers + Intelligent Disaster Recovery Option (RT-1V25-K5W110/RT-1V25-K5WE20 相当をバンドル)	内蔵 LTO セット (GH-SUU72037PRWEX) [カスタム] ¥757,050(税込) (GH-SUU72037PRW) ¥757,050(税込)	内蔵 LTO セット (GH-SUU72037PROEX) [カスタム] ¥568,050(税込) (GH-SUU72037PRO) ¥568,050(税込)
JP1/VERITAS Backup Exec 11d for Windows Servers (RT-1V25-K5W110 相当をバンドル)	内蔵 LTO セット (GH-SUU72037POWEX) [カスタム] ¥654,150(税込) (GH-SUU72037POW) ¥654,150(税込)	内蔵 LTO セット (GH-SUU72037POEX) [カスタム] ¥465,150(税込) (GH-SUU72037PO) ¥465,150(税込)
JP1/VERITAS Backup Exec 10d for Windows Servers (RT-1V25-K4W110 相当をバンドル)	内蔵 LTO セット (GH-SUU72037NOWEX) [カスタム] ¥654,150(税込) (GH-SUU72037NOW) ¥654,150(税込)	内蔵 LTO セット (GH-SUU72037NOEX) [カスタム] ¥465,150(税込) (GH-SUU72037NO) ¥465,150(税込)
バックアップソフトウェアなし	内蔵 LTO セット (GH-SUU720370WEX) [カスタム] ¥522,900(税込) (GH-SUU720370W) ¥522,900(税込)	内蔵 LTO セット (GH-SUU720370OEX) [カスタム] ¥333,900(税込) (GH-SUU720370O) ¥333,900(税込)

・内蔵メディアの対応 OS 情報及び対応バックアップソフトウェア情報は、[7.3 バックアップメディア]項を参照願います。  
 \*1 : 270CF、270DF 型では、「BrightStor ARCserve Backup r11.5 for Windows Disaster Recovery Option[RT-1242C-1A84]」に使用制限がありますので、(ソフト)技術部へお問い合わせください。

テープメディアセット

HA8000 シリーズ 推奨メディア	10 巻パック	30 巻パック	60 巻パック
内蔵 LTO (LTO-2) 用 LTO カードリッジ maxell:LT0U2/200	GH-SAY7ULT1210 ¥214,200(税込)	GH-SAY7ULT1230 ¥607,950(税込)	GH-SAY7ULT1260 ¥1,165,500(税込)

クリーニングテープセット

HA8000 シリーズ 推奨メディア	5 巻パック
内蔵 LTO 用 LTO クリーニングカードリッジ maxell:LT0U1/UCL	GH-AY7ULTCL1 ¥72,450(税込)

<システム装置および  
内蔵オプション編> から  
プロセッサ・メモリー  
拡張ボード・内蔵デバイスなど

<外付けオプション編>

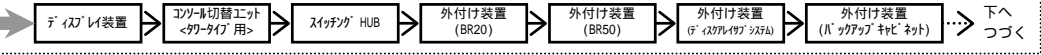

<外付けオプション編>

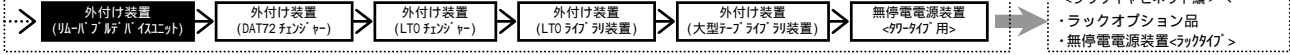

・ [カスタム] はカスタムメイド対象製品です。  
・ 表記の価格は、希望小売価格です。

内蔵 LTO (Ultrium2 フルハイト)

	バックアップデバイス		
バックアップソフトウェア	内蔵 LTO 【LTO(非/圧縮:200/400GB)】 ・内蔵 SCSI ケーブル(LVD)付き ・メディア(LTO Ultrium カードリッジ [LT0U2/200])x10 巻付き	内蔵 LTO 【LTO(非/圧縮:200/400GB)】 ・内蔵 SCSI ケーブル(LVD)付き	
BrightStor ARCserve Backup r11.5 for Windows + Disaster Recovery Option + Agent for Open Files (RT-1242C-1184/RT-1242C-1A84/RT-1242C-1G84 相当をバンドル)	内蔵 LTO セット (GH-SUU72137RPFWEX) [カスタム] 完売しました。 (GH-SUU72137RPFW) 完売しました。	内蔵 LTO セット (GH-SUU72137RFD0EX) [カスタム] 完売しました。 (GH-SUU72137RFD0) 完売しました。	
BrightStor ARCserve Backup r11.5 for Windows + Disaster Recovery Option (RT-1242C-1184/RT-1242C-1A84 相当をバンドル)	内蔵 LTO セット (GH-SUU72137RDFWEX) [カスタム] 完売しました。 (GH-SUU72137RDFW) 完売しました。	内蔵 LTO セット (GH-SUU72137RDF0EX) [カスタム] 完売しました。 (GH-SUU72137RDF0) 完売しました。	
BrightStor ARCserve Backup r11.5 for Windows (RT-1242C-1184 相当をバンドル)	内蔵 LTO セット (GH-SUU72137RDFWEX) [カスタム] 完売しました。 (GH-SUU72137RDFW) 完売しました。	内蔵 LTO セット (GH-SUU72137RDF0EX) [カスタム] 完売しました。 (GH-SUU72137RDF0) 完売しました。	
JP1/VERITAS Backup Exec 11d for Windows Servers + Intelligent Disaster Recovery Option + Advanced Open File (RT-1V25-K5W110/RT-1V25-K5W110/RT-1V25-K5WE20 相当をバンドル)	内蔵 LTO セット (GH-SUU72137PAWEX) [カスタム] 完売しました。 (GH-SUU72137PAW) 完売しました。	内蔵 LTO セット (GH-SUU72137PA0EX) [カスタム] 完売しました。 (GH-SUU72137PA0) 完売しました。	
JP1/VERITAS Backup Exec 11d for Windows Servers + Intelligent Disaster Recovery Option (RT-1V25-K5W110/RT-1V25-K5W110 相当をバンドル)	内蔵 LTO セット (GH-SUU72137PRWEX) [カスタム] 完売しました。 (GH-SUU72137PRW) 完売しました。	内蔵 LTO セット (GH-SUU72137PR0EX) [カスタム] 完売しました。 (GH-SUU72137PR0) 完売しました。	
JP1/VERITAS Backup Exec 11d for Windows Servers (RT-1V25-K5W110 相当をバンドル)	内蔵 LTO セット (GH-SUU72137P0WEX) [カスタム] 完売しました。 (GH-SUU72137P0W) 完売しました。	内蔵 LTO セット (GH-SUU72137P00EX) [カスタム] 完売しました。 (GH-SUU72137P00) 完売しました。	
JP1/VERITAS Backup Exec 10d for Windows Servers (RT-1V25-K4W110 相当をバンドル)	内蔵 LTO セット (GH-SUU72137N0WEX) [カスタム] 完売しました。 (GH-SUU72137N0W) 完売しました。	内蔵 LTO セット (GH-SUU72137N00EX) [カスタム] 完売しました。 (GH-SUU72137N00) 完売しました。	
バックアップソフトウェアなし	内蔵 LTO セット (GH-SUU7213700WEX) [カスタム] 完売しました。 (GH-SUU7213700W) 完売しました。	内蔵 LTO セット (GH-SUU72137000EX) [カスタム] 完売しました。 (GH-SUU72137000) 完売しました。	

・内蔵メディアの対応 OS 情報及び対応バックアップソフトウェア情報は、[7.3 バックアップメディア情報]項を参照願います。  
\*1 : 270CF、270DF 型では、「BrightStor ARCserve Backup r11.5 for Windows Disaster Recovery Option[RT-1242C-1A84]」に使用制限がありますので、(ソフト)技術部へお問い合わせください。

テープメディアセット

HA8000 シリーズ 推奨メディア	10 巻パック	30 巻パック	60 巻パック
内蔵 LTO (LTO-2) 用 LTO カードリッジ maxell : LT0U2/200	GH-SAY7ULT1210 ¥214,200(税込)	GH-SAY7ULT1230 ¥607,950(税込)	GH-SAY7ULT1260 ¥1,165,500(税込)

クリーニングテープセット

HA8000 シリーズ 推奨メディア	5 巻パック
内蔵 LTO 用 LTO クリーニング カードリッジ maxell : LT0U1/UCL	GH-AY7ULTCL1 ¥72,450(税込)



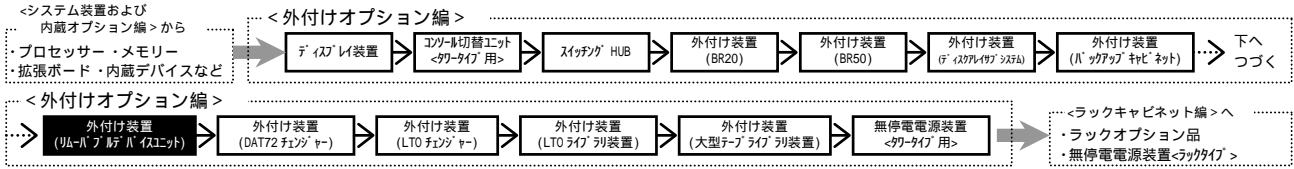

・ [加税] はカスタムメイド対象製品です。  
 ・ 表記の価格は、希望小売価格です。

内蔵 LTO (Ultrium3 ハーフハイト)

	バックアップデバイス	内蔵 LTO 〔LTO(非/圧縮:400/800GB, 1/2-7/8ハイト)〕 ・内蔵 SCSI ケーブル(LVD)付き ・メディア(LTO Ultrium カートリッジ 〔LT0U3/400〕)x10 巻付き	内蔵 LTO 〔LTO(非/圧縮:400/800GB, 1/2-7/8ハイト)〕 ・内蔵 SCSI ケーブル(LVD)付き
バックアップソフトウェア			
BrightStor ARCserve Backup r11.5 for Windows + Disaster Recovery Option + Agent for Open Files (RT-1242C-1184/RT-1242C-1A84/RT-1242C-1G84 相当を「ノド」)		内蔵 LTO セット (GH-SUU74107RFWEX) [加税] ¥1,235,850(税込) (GH-SUU74107RFW) ¥1,235,850(税込)	内蔵 LTO セット (GH-SUU74107RF0EX) [加税] ¥878,850(税込) (GH-SUU74107RF0) ¥878,850(税込)
BrightStor ARCserve Backup r11.5 for Windows + Disaster Recovery Option (RT-1242C-1184/RT-1242C-1A84 相当を「ノド」)		内蔵 LTO セット (GH-SUU74107RDWEX) [加税] ¥1,199,200(税込) (GH-SUU74107RDW) ¥1,199,200(税込)	内蔵 LTO セット (GH-SUU74107RD0EX) [加税] ¥802,200(税込) (GH-SUU74107RD0) ¥802,200(税込)
BrightStor ARCserve Backup r11.5 for Windows (RT-1242C-1184 相当を「ノド」)		内蔵 LTO セット (GH-SUU74107ROWEX) [加税] ¥1,093,050(税込) (GH-SUU74107ROW) ¥1,093,050(税込)	内蔵 LTO セット (GH-SUU74107RO0EX) [加税] ¥736,050(税込) (GH-SUU74107RO0) ¥736,050(税込)
JP1/VERITAS Backup Exec 11d for Windows Servers + Intelligent Disaster Recovery Option + Advanced Open File (RT-1V25-K5W110/RT-1V25-K5W10/RT-1V25-K5WE20 相当を「ノド」)		内蔵 LTO セット (GH-SUU74107PAWEX) [加税] ¥1,287,300(税込) (GH-SUU74107PAW) ¥1,287,300(税込)	内蔵 LTO セット (GH-SUU74107PA0EX) [加税] ¥930,300(税込) (GH-SUU74107PA0) ¥930,300(税込)
JP1/VERITAS Backup Exec 11d for Windows Servers + Intelligent Disaster Recovery Option (RT-1V25-K5W110/RT-1V25-K5W10 相当を「ノド」)		内蔵 LTO セット (GH-SUU74107PRWEX) [加税] ¥1,184,400(税込) (GH-SUU74107PRW) ¥1,184,400(税込)	内蔵 LTO セット (GH-SUU74107PR0EX) [加税] ¥827,400(税込) (GH-SUU74107PR0) ¥827,400(税込)
JP1/VERITAS Backup Exec 11d for Windows Servers (RT-1V25-K5W110 相当を「ノド」)		内蔵 LTO セット (GH-SUU74107POWEX) [加税] ¥1,081,500(税込) (GH-SUU74107POW) ¥1,081,500(税込)	内蔵 LTO セット (GH-SUU74107PO0EX) [加税] ¥724,500(税込) (GH-SUU74107PO0) ¥724,500(税込)
バックアップソフトウェアなし		内蔵 LTO セット (GH-SUU7410700WEX) [加税] ¥950,250(税込) (GH-SUU7410700W) ¥950,250(税込)	内蔵 LTO セット (GH-SUU74107000EX) [加税] ¥593,250(税込) (GH-SUU74107000) ¥593,250(税込)

・内蔵メディアの対応 OS 情報及び対応バックアップソフトウェア情報は、[7.3 バックアップメディア情報]項を参照願います。  
 \*1 : 270CF, 270DF 等では、「BrightStor ARCserve Backup r11.5 for Windows Disaster Recovery Option[RT-1242C-1A84]」に使用制限がありますので、(ソフト)技術部へお問い合わせください。

テープメディアセット

HA8000 シリーズ 推奨メディア	10 巻パック	30 巻パック	60 巻パック
内蔵 LTO (LTO-3) 用 LTO カートリッジ maxell:LT0U3/400	GH-SAY7ULT1610 ¥403,200(税込)	GH-SAY7ULT1630 ¥1,134,000(税込)	GH-SAY7ULT1660 ¥1,827,000(税込)
HA8000 シリーズ 推奨メディア	10 巻パック	30 巻パック	60 巻パック
内蔵 LTO (LTO-3) 用 LTO WORM カートリッジ maxell:LT0U3/400W	GH-SAY7ULT1810 ¥567,000(税込)	GH-SAY7ULT1830 ¥1,360,800(税込)	GH-SAY7ULT1860 ¥2,192,400(税込)

クリーニングテープセット

HA8000 シリーズ 推奨メディア	5 巻パック
内蔵 LTO 用 LTO クリーニング カートリッジ maxell:LT0U1/UCL	GH-AV7ULTCL1 ¥72,450(税込)

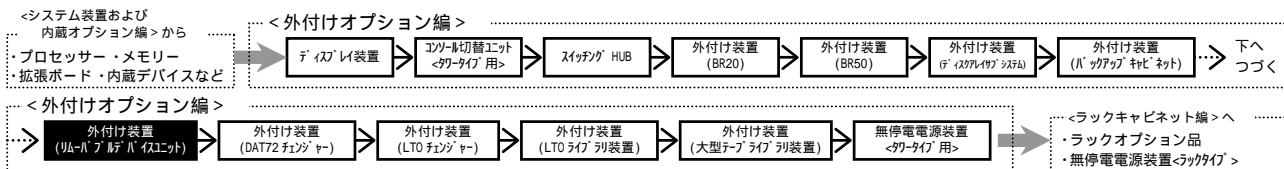

・ [カスタム] はカスタムメイド対象製品です。  
 ・ 表記の価格は、希望小売価格です。

内蔵 LTO (Ultrium3 フルハイト)

	バックアップデバイス		
バックアップソフトウェア	内蔵 LTO 〔LTO (非/圧縮:400/800GB)〕 ・内蔵 SCSI ケーブル (LVD) 付き ・メディア (LTO Ultrium カートリッジ 〔LT0U3/400〕)x10 巻付き	内蔵 LTO 〔LTO (非/圧縮:400/800GB)〕 ・内蔵 SCSI ケーブル (LVD) 付き	
BrightStor ARCserve Backup r11.5 for Windows + Disaster Recovery Option + Agent for Open Files (RT-1242C-1184/RT-1242C-1A84/RT-1242C-1G84 相当を「ノド」)	内蔵 LTO セット (GH-SUU74037RFDWEX) [カスタム] ¥1,673,700 (税込) (GH-SUU74037RFDW) ¥1,673,700 (税込)	内蔵 LTO セット (GH-SUU74037RFD0EX) [カスタム] ¥1,316,700 (税込) (GH-SUU74037RFD0) ¥1,316,700 (税込)	
BrightStor ARCserve Backup r11.5 for Windows + Intelligent Disaster Recovery Option (RT-1242C-1184/RT-1242C-1A84 相当を「ノド」)	内蔵 LTO セット (GH-SUU74037RDWEX) [カスタム] ¥1,597,050 (税込) (GH-SUU74037RDW) ¥1,597,050 (税込)	内蔵 LTO セット (GH-SUU74037RD0EX) [カスタム] ¥1,240,050 (税込) (GH-SUU74037RD0) ¥1,240,050 (税込)	
BrightStor ARCserve Backup r11.5 for Windows (RT-1242C-1184 相当を「ノド」)	内蔵 LTO セット (GH-SUU74037RDWEX) [カスタム] ¥1,530,900 (税込) (GH-SUU74037RDW) ¥1,530,900 (税込)	内蔵 LTO セット (GH-SUU74037RD0EX) [カスタム] ¥1,173,900 (税込) (GH-SUU74037RD0) ¥1,173,900 (税込)	
JP1/VERITAS Backup Exec 11d for Windows Servers + Intelligent Disaster Recovery Option + Advanced Open File (RT-1V25-K5W110/RT-1V25-K5W10/RT-1V25-K5WE20 相当を「ノド」)	内蔵 LTO セット (GH-SUU74037PAWEX) [カスタム] ¥1,725,150 (税込) (GH-SUU74037PAW) ¥1,725,150 (税込)	内蔵 LTO セット (GH-SUU74037PA0EX) [カスタム] ¥1,368,150 (税込) (GH-SUU74037PA0) ¥1,368,150 (税込)	
JP1/VERITAS Backup Exec 11d for Windows Servers + Intelligent Disaster Recovery Option (RT-1V25-K5W110/RT-1V25-K5W10 相当を「ノド」)	内蔵 LTO セット (GH-SUU74037PROEX) [カスタム] ¥1,622,250 (税込) (GH-SUU74037PRO) ¥1,622,250 (税込)	内蔵 LTO セット (GH-SUU74037PRO0EX) [カスタム] ¥1,265,250 (税込) (GH-SUU74037PRO0) ¥1,265,250 (税込)	
JP1/VERITAS Backup Exec 11d for Windows Servers (RT-1V25-K5W110 相当を「ノド」)	内蔵 LTO セット (GH-SUU74037POWEX) [カスタム] ¥1,519,350 (税込) (GH-SUU74037POW) ¥1,519,350 (税込)	内蔵 LTO セット (GH-SUU74037PO0EX) [カスタム] ¥1,162,350 (税込) (GH-SUU74037PO0) ¥1,162,350 (税込)	
JP1/VERITAS Backup Exec 10d for Windows Servers (RT-1V25-K4W110 相当を「ノド」)	内蔵 LTO セット (GH-SUU74037NOWEX) [カスタム] ¥1,519,350 (税込) (GH-SUU74037NOW) ¥1,519,350 (税込)	内蔵 LTO セット (GH-SUU74037NO0EX) [カスタム] ¥1,162,350 (税込) (GH-SUU74037NO0) ¥1,162,350 (税込)	
バックアップソフトウェアなし	内蔵 LTO セット (GH-SUU7403700WEX) [カスタム] ¥1,388,100 (税込) (GH-SUU7403700W) ¥1,388,100 (税込)	内蔵 LTO セット (GH-SUU74037000EX) [カスタム] ¥1,031,100 (税込) (GH-SUU74037000) ¥1,031,100 (税込)	

・内蔵メディアの対応 OS 情報及び対応バックアップソフトウェア情報は、[7.3 バックアップメディア情報]項を参照願います。  
 \*1 : 270CF、270DF 型では、「BrightStor ARCserve Backup r11.5 for Windows Disaster Recovery Option [RT-1242C-1A84]」に使用制限がありますので、(ノド)技術部へお問い合わせください。

テープメディアセット

HA8000 シリーズ 推奨メディア		10巻パック	30巻パック	60巻パック
内蔵 LTO (LTO-3) 用	LTO カートリッジ maxell:LT0U3/400	GH-SAY7ULT1610 ¥403,200 (税込)	GH-SAY7ULT1630 ¥1,134,000 (税込)	GH-SAY7ULT1660 ¥1,827,000 (税込)
内蔵 LTO (LTO-3) 用	LTO WORM カートリッジ maxell:LT0U3/400W	GH-SAY7ULT1810 ¥567,000 (税込)	GH-SAY7ULT1830 ¥1,360,800 (税込)	GH-SAY7ULT1860 ¥2,192,400 (税込)

クリーニングテープセット

HA8000 シリーズ 推奨メディア		5巻パック
内蔵 LTO 用	LTO クリーニング カートリッジ maxell:LT0U1/UCL	GH-A7ULTCL1 ¥72,450 (税込)

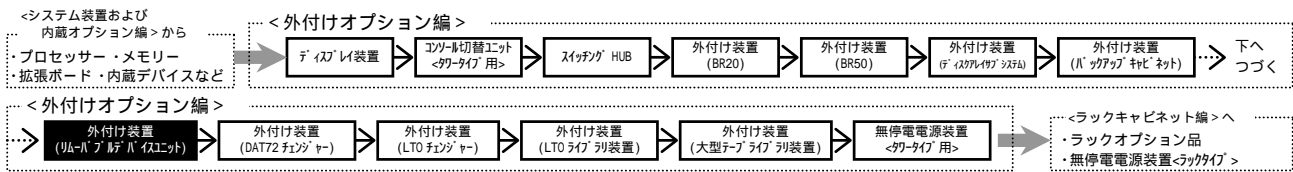

## 内蔵デバイス搭載条件表

<リムーバブルデバイスユニット (GH0RR165-xxxxxx)>

品名	形名	最大搭載台数 (*2)	拡張ストレージベイ		
			5 型		
			1	2	3
内蔵 D A T セット (DAT72)	GH-SUD77345xxx	3			
内蔵 D A T チェンジャーセット (DAT72)	GH-SUD77464xxx	1	x		
内蔵 A I T セット (AIT-2)	GH-SUS75113xxx	3			
内蔵 L T O セット (Ultrium2 1/2インチ) (*1)	GH-SUU72037xxx	1			
内蔵 L T O セット (Ultrium2 フルハイ) (*1)	GH-SUU72137xxx	1	x		
内蔵 L T O セット (Ultrium3 1/2インチ) (*1)	GH-SUU74107xxx	1			
内蔵 L T O セット (Ultrium3 フルハイ) (*1)	GH-SUU74037xxx	1	x		

(凡例) : 標準搭載  
 : 搭載可  
 x : 搭載不可

\*1: 他のデバイスとの同時搭載は出来ません。

\*2: 110KF, 110LF 形式にてオプション SCSI からの接続時は、Ultrium フォームファクターデバイスユニットへの内蔵デバイス搭載は、下記パターンのみ搭載可能です。

構成	1 台目	2 台目
1	内蔵 D A T セット (DAT72)	-
2	内蔵 D A T チェンジャーセット (DAT72)	-
3	内蔵 A I T セット (AIT-2)	-
4	内蔵 D A T セット (DAT72)	内蔵 D A T セット (DAT72)
5	内蔵 D A T セット (DAT72)	内蔵 D A T チェンジャーセット (DAT72)

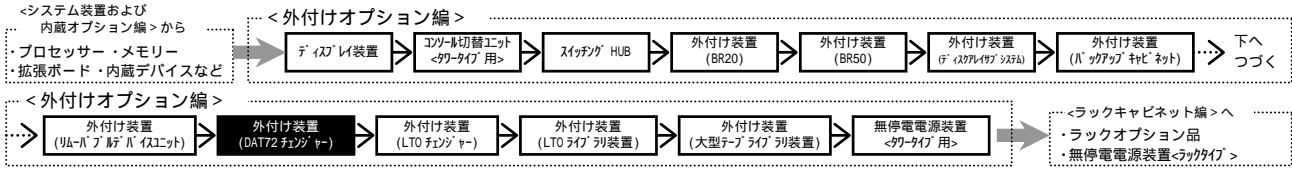

## (6) DAT72チェンジャー <ラックタイプ用>

・表記の価格は、希望小売価格です。

- 270CF, JF, LF
- 130CF, EF
- 110KF, LF
- 110DF, EF \*1
- 70TF, VF
- 20UF, WF
- 20MF, NF

DAT72チェンジャーに関する問い合わせ先  
 (株)日立製作所 エンタープライズサーバ事業部  
 ラックアップ相談窓口 TEL: 080-5537-3252(直通)  
 080-6623-9085(直通)  
 又は第2サーバ本部第3部 TEL: 0463-88-8251(直通)

アプリケーションによる構成確認の問い合わせ先  
 ・BrightStor ARCserve Backup  
 (株)日立製作所 ソフトウェア事業部  
 第3ネットワーク設計部 第6G TEL: 045-826-8362(直通)  
 ・JP1/VERITAS BackupExec  
 (株)日立製作所 ソフトウェア事業部  
 システム管理ソフトウェア設計部 第5G TEL: 045-862-8406(直通)  
 出来るだけメールで問い合わせ願います。  
 E-mail: v\_sb@itg.hitachi.co.jp

\*1: 110EF Windows Storage Server R2 対応は、未確認です。



### DAT72チェンジャー

バックアップデバイス	バックアップソフトウェア	バックアップメディア	価格
		DAT72チェンジャー [DAT72(非/圧縮:36/72GB), 10連装, RoHS対応] ・テープ(DDSテープカセット [HS-4/170S])x10巻付き	
	BrightStor ARCserve Backup r11.5 for Windows + Disaster Recovery Option + Agent for Open Files (RT-1242C-1184/RT-1242C-1A84/RT-1242C-1G84 相当をインストール)	DAT72 チェンジャーセット (GH-SGVGA-DA7210)	¥933,700(税込)
	BrightStor ARCserve Backup r11.5 for Windows + Disaster Recovery Option (RT-1242C-1184/RT-1242C-1A84 相当をインストール)	DAT72 チェンジャーセット (GH-SGVEA-DA7210)	¥757,050(税込)
	BrightStor ARCserve Backup r11.5 for Windows (RT-1242C-1184 相当をインストール)	DAT72 チェンジャーセット (GH-SGVTA-DA7210)	¥690,900(税込)
	JP1/VERITAS Backup Exec 11d for Windows Servers + Intelligent Disaster Recovery Option + Advanced Open File (RT-1V25-K5W110/RT-1V25-K5W110/RT-1V25-K5W110 相当をインストール)	DAT72 チェンジャーセット (GH-SGVKA-DA7210)	¥908,880(税込)
	JP1/VERITAS Backup Exec 11d for Windows Servers + Intelligent Disaster Recovery Option (RT-1V25-K5W110/RT-1V25-K5W110 相当をインストール)	DAT72 チェンジャーセット (GH-SGVIA-DA7210)	¥794,115(税込)
	JP1/VERITAS Backup Exec 11d for Windows Servers (RT-1V25-K5W110 相当をインストール)	DAT72 チェンジャーセット (GH-SGVCA-DA7210)	¥679,350(税込)
	バックアップソフトウェアなし	DAT72 チェンジャーセット (GH-SGV0A-DA7210)	¥548,100(税込)
		DAT72 チェンジャーセット (GH-SGV00-DA7210)	¥504,000(税込)

### テープメディアセット

HA8000 シリーズ 推奨メディア	10巻パック	30巻パック	60巻パック
内蔵DATチェンジャー (DAT72) 用	DDS カセットテープ Maxell:HS-4/170S	GH-SAY7DAT1210 ¥44,100(税込)	GH-SAY7DAT1230 ¥126,000(税込)
		GH-SAY7DAT1260 ¥239,400(税込)	

### クリーニングテープセット

HA8000 シリーズ 推奨メディア	5巻パック
内蔵DATチェンジャー (DAT72) 用	クリーニングカセット Maxell:HS-4/CL GH-AY7DATCL1 ¥8,190(税込)

<注意>  
 ・サポートOS: Windows Server 2003 R2, Enterprise x64 Edition / Windows Server 2003 R2, Standard x64 Edition / Windows Server 2003 R2, Enterprise Edition / Windows Server 2003 R2, Standard Edition / Windows Server 2003, Enterprise x64 Edition / Windows Server 2003, Standard x64 Edition / Windows Server 2003, Enterprise Edition / Windows Server 2003, Standard Edition / Windows 2000 Advanced Server / Windows 2000 Server  
 上記OSのバックアップ・アプリケーション・プログラムサポートについては、(ソフト)技術部にお問い合わせください。  
 ・2台のDAT72チェンジャーをディジーチェーン接続することはできません。  
 ・DAT72チェンジャー装置には、スロット数分のテープカートリッジを標準添付していません。必要に応じ媒体をセットしたモデルを御購入ください。  
 ・BrightStor ARCserve Backupは、システム装置毎に必要です。(DAT72チェンジャー2台を同一のシステム装置へ接続の場合、BrightStor ARCserve Backupは1つのパッケージで動作可となります。)  
 ・JP1/VERITAS Backup Execは、システム装置毎に必要です。(DAT72チェンジャー2台を同一のシステム装置へ接続の場合、JP1/VERITAS Backup Execは、1つのパッケージで動作可となります。又、DAT72チェンジャー2台を同一のシステム装置へ接続時及びDAT72チェンジャー接続のシステム装置本体にDATチェンジャー搭載の場合、JP1/VERITAS Backup Execには、別途Library Expansionオプションが必要です。)  
 ・本装置はラックキャビネットに搭載した状態では移動できません。ラックキャビネットへの搭載およびケーブル接続は現地作業となりますので、ユニット現地設置サービスも併せて手配願います。(ラックレールのみ工場が搭載されます。)

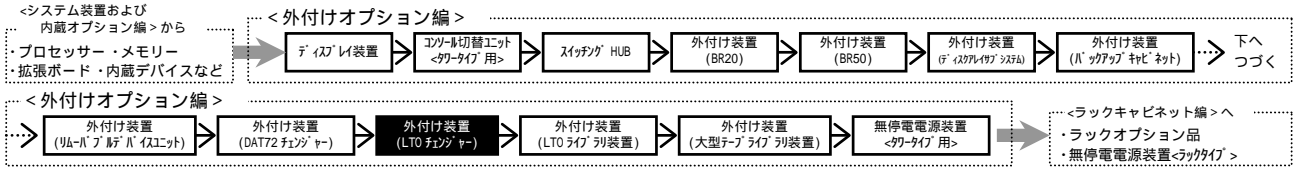

## (7) LTOチェンジャー <ラックタイプ用>

・表記の価格は、希望小売価格です。

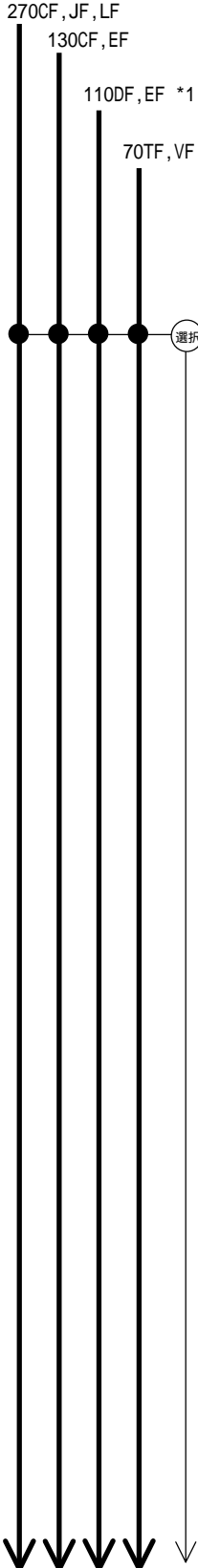

LTO チェンジャーに関する問い合わせ先  
 (株)日立製作所 エンタープライズ サーバ 事業部  
 バックアップ 相談窓口 TEL : 080-5537-3252(直通)  
 080-6623-9085(直通)  
 又は第2サーバ 本部第3部 TEL : 0463-88-8251(直通)

オプションによる構成確認の問い合わせ先  
 ・BrightStor ARCserve Backup  
 (株)日立製作所 ソフトウェア事業部  
 第3ネットワーク設計部 第76 TEL : 045-826-8362(直通)  
 ・JP1/VERITAS BackupExec, JP1/VERITAS NetBackup  
 (株)日立製作所 ソフトウェア事業部  
 システム管理ソフトウェア設計部 第56 TEL : 045-862-8406(直通)  
 出来るだけメールで問い合わせ願います。  
 E-mail : v\_sb@itg.hitachi.co.jp

\*1 : 110EF Windows Storage Server R2 対応 別、未対応です。

### LTOチェンジャー (Ultrium3)

バックアップデバイス	LTOチェンジャー x8巻	LTOチェンジャー
バックアップソフトウェア	LTOチェンジャー 〔LTO(非/圧縮:400/800GB),8連装,RoHS対応〕 ・メディア(LTO Ultrium カートリッジ) 〔LT0U3/400〕x8巻付き	LTOチェンジャー 〔LTO(非/圧縮:400/800GB),8連装,RoHS対応〕
BrightStor ARCserve Backup r11.5 for Windows + Disaster Recovery Option + Agent for Open Files (RT-1242C-1184/RT-1242C-1A84/RT-1242C-1G84 相当を「ノド」)	LTO チェンジャーセット (GH-SGVGA-L108RF) ¥2,486,400(税込)	LTO チェンジャーセット (GH-SGVG0-L108RF) ¥2,049,600(税込)
BrightStor ARCserve Backup r11.5 for Windows + Disaster Recovery Option (RT-1242C-1184/RT-1242C-1A84 相当を「ノド」)	LTO チェンジャーセット (GH-SGVEA-L108RF) ¥2,409,750(税込)	LTO チェンジャーセット (GH-SGVE0-L108RF) ¥1,972,950(税込)
BrightStor ARCserve Backup r11.5 for Windows (RT-1242C-1184 相当を「ノド」)	LTO チェンジャーセット (GH-SGVTA-L108RF) ¥2,343,600(税込)	LTO チェンジャーセット (GH-SGVTO-L108RF) ¥1,906,800(税込)
JP1/VERITAS Backup Exec 11d for Windows Servers + Intelligent Disaster Recovery Option + Advanced Open File (RT-1V25-K5W10/RT-1V25-K5W10/RT-1V25-K5WE20 相当を「ノド」)	LTO チェンジャーセット (GH-SGVKA-L108RF) ¥2,561,580(税込)	LTO チェンジャーセット (GH-SGVK0-L108RF) ¥2,124,780(税込)
JP1/VERITAS Backup Exec 11d for Windows Servers + Intelligent Disaster Recovery Option (RT-1V25-K5W10/RT-1V25-K5W10 相当を「ノド」)	LTO チェンジャーセット (GH-SGVIA-L108RF) ¥2,446,815(税込)	LTO チェンジャーセット (GH-SGVIO-L108RF) ¥2,010,015(税込)
JP1/VERITAS Backup Exec 11d for Windows Servers (RT-1V25-K5W10 相当を「ノド」)	LTO チェンジャーセット (GH-SGVCA-L108RF) ¥2,332,050(税込)	LTO チェンジャーセット (GH-SGVCO-L108RF) ¥1,895,250(税込)
バックアップソフトウェアなし	LTO チェンジャーセット (GH-SGV0A-L108RF) ¥2,200,800(税込)	LTO チェンジャーセット (GH-SGV00-L108RF) ¥1,764,000(税込)

<注意>  
 ・サポートOS : Windows Server 2003 R2,Enterprise x64 Edition / Windows Server 2003 R2,Standard x64 Edition / Windows Server 2003 R2,Enterprise Edition / Windows Server 2003 R2,Standard Edition / Windows Server 2003,Enterprise x64 Edition / Windows Server 2003,Standard x64 Edition / Windows Server 2003,Enterprise Edition / Windows Server 2003,Standard Edition / Windows 2000 Advanced Server / Windows 2000 Server  
 上記OSのバックアップ・アプリケーション・プログラムサポートについては、(ソフト)技術部にお問い合わせください。  
 ・2台のLTOチェンジャーをディジーチェーン接続することはできません。  
 ・本装置に使用するカートリッジはバーコードが必須となります。必ずバーコード付きカートリッジを使用願います。  
 ・LTOチェンジャー装置には、スロット数分のLTOカートリッジを標準添付していません。必要に応じ媒体をセットした「ノド」を御購入ください。尚、媒体セットモデルの媒体には、予めバーコードラベル(8巻の場合:NO.000001~000008,16巻の場合:NO.000001~000016;変更不可)が貼り付けられています。  
 ・LTOカートリッジを追加手配する場合は、消耗品扱いで、日立情報システムズまたは、日立電子サービスにて御購入ください。  
 ・LTOチェンジャー装置の導入サービスについては、下記URLの「テープライブラリ導入サービス」についても参考してください。  
<http://www.hitachi.co.jp/Prod/comp/OSD/pc/ha/service/tape/index.html>  
 ・BrightStor ARCserve Backupは、システム装置毎に必要です。(LTOチェンジャー2台を同一のシステム装置へ接続の場合、BrightStor ARCserve Backupは1つのパッケージで動作可となります。)  
 ・JP1/VERITAS Backup Execは、システム装置毎に必要です。(LTOチェンジャー2台を同一のシステム装置へ接続の場合、JP1/VERITAS Backup Execは、1つのパッケージで動作可となります。又、LTOチェンジャー2台を同一のシステム装置へ接続時及びLTOチェンジャー接続のシステム装置本体にDATチェンジャー搭載の場合、JP1/VERITAS Backup Execには、別途 Library Expansionオプションが必要で、)  
 ・本装置のラック搭載時は上下1U空けてください。(合計4U必要になります。)  
 また、本装置を上下2U並べてラック搭載する場合は装置間を1U空けてください。(合計7U必要になります。)  
 <<注意: 空き部分にブラックパネルは取り付け出来ません。>>

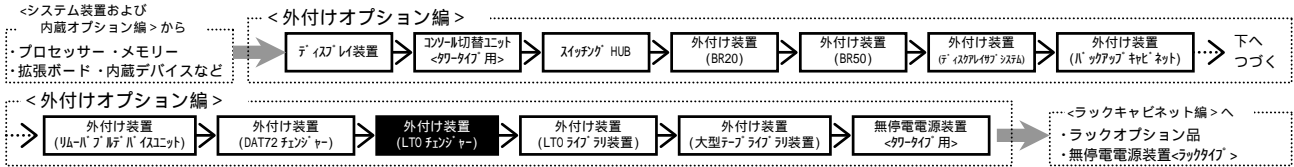

270CF, JF, LF  
130CF, EF

110DF, EF \*1

70TF, VF

・表記の価格は、希望小売価格です。

LTOチェンジャー (Ultrium3)

バックアップデバイス	x16 巻	
バックアップソフトウェア	LTOチェンジャー 【LTO(非/圧縮:400/800GB), 16 連装, RoHS 対応】 ・メディア(LTO Ultrium カートリッジ 【LT0U3/400】)x16 巻付き	LTOチェンジャー 【LTO(非/圧縮:400/800GB), 16 連装, RoHS 対応】
BrightStor ARCserve Backup r11.5 for Windows + Disaster Recovery Option + Agent for Open Files (RT-1242C-1184/RT-1242C-1A84/RT-1242C-1C84 相当を「ノド」)	LTO チェンジャーセット (GH-SGVGA-L116RF) ¥3,238,200(税込)	LTO チェンジャーセット (GH-SGVG0-L116RF) ¥2,364,600(税込)
BrightStor ARCserve Backup r11.5 for Windows + Disaster Recovery Option (RT-1242C-1184/RT-1242C-1A84 相当を「ノド」)	LTO チェンジャーセット (GH-SGVGA-L116RF) ¥3,161,550(税込)	LTO チェンジャーセット (GH-SGVE0-L116RF) ¥2,287,950(税込)
BrightStor ARCserve Backup r11.5 for Windows (RT-1242C-1184 相当を「ノド」)	LTO チェンジャーセット (GH-SGVTA-L116RF) ¥3,095,400(税込)	LTO チェンジャーセット (GH-SGVTO-L116RF) ¥2,221,800(税込)
JP1/VERITAS Backup Exec 11d for Windows Servers + Intelligent Disaster Recovery Option + Advanced Open File (RT-1V25-K5W110/RT-1V25-K5W10/RT-1V25-K5WE20 相当を「ノド」)	LTO チェンジャーセット (GH-SGVKA-L116RF) ¥3,313,380(税込)	LTO チェンジャーセット (GH-SGVK0-L116RF) ¥2,439,780(税込)
JP1/VERITAS Backup Exec 11d for Windows Servers + Intelligent Disaster Recovery Option (RT-1V25-K5W110/RT-1V25-K5W10 相当を「ノド」)	LTO チェンジャーセット (GH-SGVIA-L116RF) ¥3,198,615(税込)	LTO チェンジャーセット (GH-SGVIO-L116RF) ¥2,325,015(税込)
JP1/VERITAS Backup Exec 11d for Windows Servers (RT-1V25-K5W110 相当を「ノド」)	LTO チェンジャーセット (GH-SGVCA-L116RF) ¥3,083,850(税込)	LTO チェンジャーセット (GH-SGVCO-L116RF) ¥2,210,250(税込)
バックアップソフトウェアなし	LTO チェンジャーセット (GH-SGVOA-L116RF) ¥2,952,600(税込)	LTO チェンジャーセット (GH-SGV00-L116RF) ¥2,079,000(税込)

<注意>

- ・サポートOS: Windows Server 2003 R2, Enterprise x64 Edition / Windows Server 2003 R2, Standard x64 Edition / Windows Server 2003 R2, Enterprise Edition / Windows Server 2003 R2, Standard Edition / Windows Server 2003, Enterprise x64 Edition / Windows Server 2003, Standard x64 Edition / Windows Server 2003, Enterprise Edition / Windows Server 2003, Standard Edition / Windows 2000 Advanced Server / Windows 2000 Server
- 上記OSのバックアップ・アプリケーション・プログラムサポートについては、(ソフト)技術部にお問い合わせください。
- ・2台のLTOチェンジャーをデジーチェーン接続することはできません。
- ・本装置に使用するカートリッジはバーコードが必須となります。必ずバーコード付きカートリッジを使用願います。
- ・LTOチェンジャー装置には、スロット数分のLTOカートリッジを標準添付してありません。必要に応じ媒体をセットした「ノド」を御購入ください。尚、媒体セットモデルの媒体には、予めバーコードラベル(8巻の場合:NO.000001-000008, 16巻の場合:NO.000001-000016; 変更不可)が貼り付けられています。
- ・LTOカートリッジを追加手配する場合は、消耗品扱いで、日立情報システムズまたは、日立電子サービスにて御購入ください。
- ・LTOチェンジャー装置の導入サービスについては、下記URLの「テープライブラリ導入サービス」についても参考にしてください。  
<http://www.hitachi.co.jp/Prod/comp/OSD/pc/ha/service/tape/index.html>
- ・BrightStor ARCserve Backupは、システム装置毎に必要です。(LTOチェンジャー2台を同一のシステム装置へ接続の場合、BrightStor ARCserve Backupは1つのパッケージで動作可となります。)
- ・JP1/VERITAS Backup Execは、システム装置毎に必要です。(LTOチェンジャー2台を同一のシステム装置へ接続の場合、JP1/VERITAS Backup Execは、1つのパッケージで動作可となります。又、LTOチェンジャー2台を同一のシステム装置へ接続時及びLTOチェンジャー接続のシステム装置本体にDATチェンジャー搭載の場合、JP1/VERITAS Backup Execには、別途 Library Expansion オプションが必要です。)
- ・本装置のラック搭載時は上下1U空けてください。(合計4U必要になります。)
- また、本装置を上下2台並べてラック搭載する場合は装置間を1U空けてください。(合計7U必要になります。)
- <<<注意: 空き部分にブラックパネルは取り付け出来ません。>>>

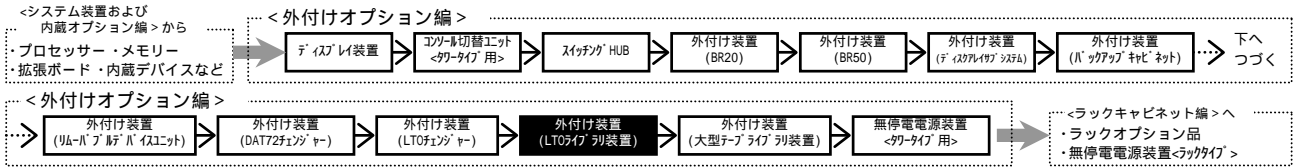

## (8) LTOライブラリ装置 <ラックタイプ用> SCSIホスト経由LTO Ultrium3搭載テープ接続構成

70TF, VF  
130CF, EF  
270JF, LF, CF

・表記の価格は、希望小売価格です。

LTOライブラリ装置及びファイバチャネルスイッチ接続に関する問い合わせ先  
(株)日立製作所 エンタープライズサービス事業部  
バックアップ相談窓口 TEL: 080-5537-3252(直通)  
080-6623-9085(直通)  
又は第2サービス本部第3部 TEL: 0463-88-8251(直通)

アプリケーションによる構成確認の問い合わせ先  
・BrightStor ARCserve Backup  
(株)日立製作所 ソフトウェア事業部  
第3ネットワーク設計部 第6G TEL: 045-826-8362(直通)  
・JP1/VERITAS NetBackup  
(株)日立製作所 ソフトウェア事業部  
システム管理ソフトウェア設計部 第5G TEL: 045-862-8406(直通)  
出来るだけメールで問い合わせ願います。  
E-mail: v\_sb@itg.hitachi.co.jp

### 【SCSIケーブル】での単体接続

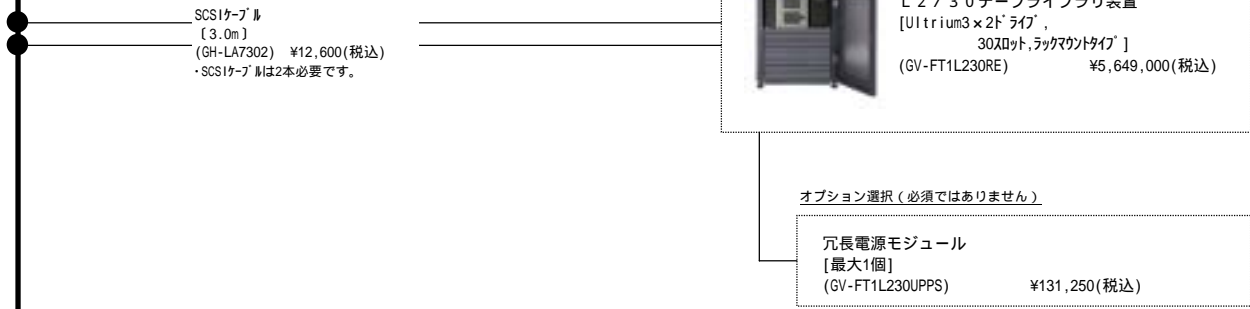

### 【LTO3カートリッジ】

手配形名	価格	スロット数	テープ表示文字(十進数)	備考
GV-FT1LT3TP30	¥1,638,000(税込)	30巻	000001 ~ 000030	LTO Ultrium3 非圧縮時: 400GB 圧縮時: 800GB

- ・HA8000/HA8500共用バックアップ ネットへの搭載時、最下段(各1U)は搭載禁止。
- ・ホストOS: Windows Server 2003 R2, Enterprise Edition / Windows Server 2003 R2, Standard Edition / Windows Server 2003, Enterprise Edition x64 Edition / Windows Server 2003, Standard Edition x64 Edition / Windows Server 2003, Enterprise Edition / Windows Server 2003, Standard Edition / Windows 2000 Advanced Server / Windows 2000 Server
- ・上記OSのバックアップ・アプリケーション・ソフトウェアについては、(ソフト)技術部にお問い合わせください。(2006/12現在、x64についてはARCserveのみサポート)
- ・テープライブラリ装置はHA8000システム装置のホストSCSIに接続することはできません。必ず、SCSIホストを増設し接続してください。
- ・HA8000側に搭載するSCSIホストの搭載枚数は、テープライブラリ装置のドライブ1台あたり1枚です。
- ・SCSIホスト1枚で、チャージャーとLTO Ultrium3ドライブ1台までをデザイン・チェーン接続することができます。
- ・テープライブラリ装置(GV-FT1L230RE)のSCSI接続では複数サーバでのドライブ共有はできません。
- ・本装置に使用するカートリッジは、バーコードラベルが必須となります。必ずバーコード付カートリッジを使用願います。
- ・LTOライブラリ装置には、スロット数分のLTOカートリッジを標準添付していません。必要に応じ媒体を別したテープを御購入ください。尚、媒体別テープの媒体には予めバーコードラベル(No.000001~000030;変更不可)が貼り付けられています。
- ・LTOカートリッジを追加手配する場合は、消耗品扱いで、日立情報システムまたは、日立電子サービスにて御購入ください。
- ・LTOライブラリ装置の「テープライブラリ導入サービス」については、<http://www.hitachi.co.jp/Prod/comp/OSD/pc/ha/service/tape/index.html>を参照願います。

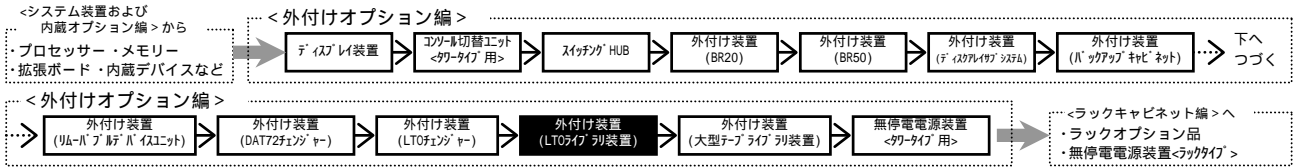

## Fibre Channelポート 経由LTO Ultrium3搭載サーバ接続構成

70TF, VF  
130CF, DF, EF, FF  
270JF, KF, LF, MF  
270CF, DF

・表記の価格は、希望小売価格です。

### 【[光ケーブル]での単体接続：FC直結接続】LTO3ドライブ搭載サーバのみ

FCスイッチ経由による接続は個別見積となります。

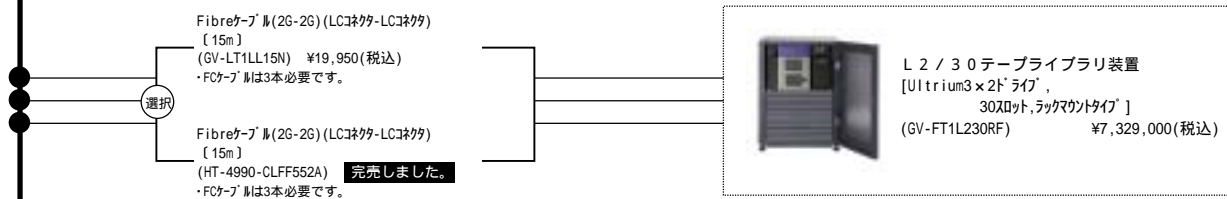

### 【LTO3カートリッジ】

手配形名	価格	スロット数	テープ表示文字(十進数)	備考
GV-FT1LT3TP30	¥1,638,000(税込)	30巻	000001 ~ 000030	LTO Ultrium3 非圧縮時：400GB 圧縮時：800GB

- ・HA8000/HA8500共用バックアップ ネットへの搭載時、最下段(各1U)は搭載禁止。
- ・サーバOS：Windows Server 2003 R2, Standard Edition / Windows Server 2003 R2, Enterprise Edition / Windows Server 2003 R2, Enterprise Edition x64 Edition / Windows Server 2003, Standard Edition / Windows Server 2003, Enterprise Edition x64 Edition / Windows Server 2003, Standard Edition / Windows Server 2003, Enterprise Edition / Windows Server 2003, Standard Edition / Windows 2000 Advanced Server / Windows 2000 Server  
上記OSのバックアップ・アプリケーションのインストールについては、(ソフト)技術部にお問い合わせください。(2006/12現在、x64についてはARCserveのみサーバ)
- ・HA8000側に搭載するFibre Channelポート (4G, 2Gポート) : Gx-CC7402の場合のFCポート数は、LTOドライブ別接続の場合はLTOドライブ1台あたり1ポート、FC-SW経由接続の場合はLTOドライブ2台あたり1ポートを目安にしてください。
- ・FCスイッチ接続時、Fabricポートのみをサーバに接続します。(Quick-Loopポート未搭載サーバ) (FCスイッチ接続は個別見積となります。)
- ・本装置に使用するカートリッジは、バーコードテープが必須となります。必ずバーコード付カートリッジを使用願います。
- ・LTOドライブ別装置には、スロット数分のLTOカートリッジを標準添付していません。必要に応じ媒体を別購入してください。尚、媒体セットテープの媒体には予めバーコードテープ(No.000001 ~ 000030 ; 変更不可)が貼り付けられています。
- ・LTOカートリッジを追加手配する場合は、消耗品扱いで、日立情報システムまたは、日立電子サービスにて御購入ください。
- ・LTOドライブ別装置の「テープライブラリ導入サービス」については、<http://www.hitachi.co.jp/Prod/comp/OSD/pc/ha/service/tape/index.html>を参照願います。



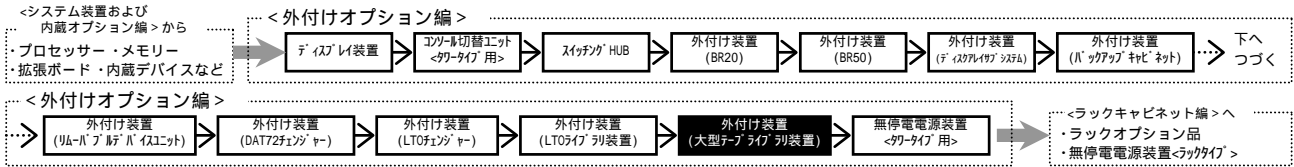

## (9) 大型テープライブラリ装置

130CF, DF, EF, FF  
270JF, KF, LF, MF  
270CF, DF

Fibre Channel ボード経由接続構成

大型テープドライブ 列装置及びファイバチャネル接続に関する問い合わせ先  
(株)日立製作所 エンタープライズ事業部  
H<777> 相談窓口 TEL: 080-5537-3252(直通)  
080-6623-9085(直通)  
又は第2カ- 本部第3部 TEL: 0463-88-8251(直通)

アプリケーションによる構成確認の問い合わせ先

- ・BrightStor ARCserve Backup  
(株)日立製作所 ソフトウェア事業部  
第3ネットワーク設計部 第6G TEL: 045-826-8362(直通)
- ・JP1/VERITAS BackupExec, JP1/VERITAS NetBackup  
(株)日立製作所 ソフトウェア事業部  
システム管理ソフトウェア設計部 第5G TEL: 045-862-8406(直通)  
出来るだけメールで問い合わせ願います。  
E-mail: v\_sb@itg.hitachi.co.jp

### 【光ケーブル】での単体接続：FC直結接続】LTO3ドライブ搭載モデルのみ

FCスイッチ経由による接続は個別見積となります。

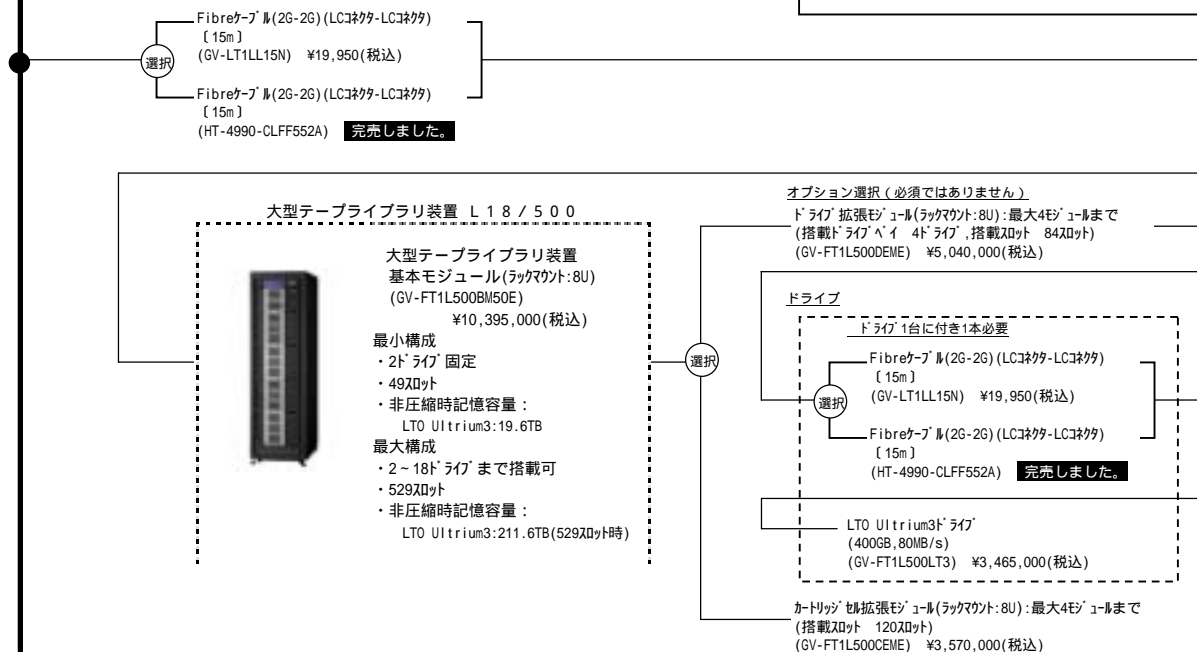

### 【LTOカートリッジ】

手配形名	価格	ポート数	ラベル表示文字(十進数)	備考
GV-FT1LT3TP50	¥2,730,000(税込)	50巻	000001 ~ 000050	LTO Ultrium3
GV-FT1LT3TP100	¥5,460,000(税込)	100巻	000001 ~ 000100	非圧縮時: 400GB
GV-FT1LT3TP150	¥8,190,000(税込)	150巻	000001 ~ 000150	圧縮時: 800GB
GV-FT1LT3TP200	¥10,920,000(税込)	200巻	000001 ~ 000200	
GV-FT1LT3TP250	¥13,650,000(税込)	250巻	000001 ~ 000250	
GV-FT1LT3TP300	¥16,380,000(税込)	300巻	000001 ~ 000300	
GV-FT1LT3TP350	¥19,110,000(税込)	350巻	000001 ~ 000350	
GV-FT1LT3TP400	¥21,840,000(税込)	400巻	000001 ~ 000400	
GV-FT1LT3TP450	¥24,570,000(税込)	450巻	000001 ~ 000450	
GV-FT1LT3TP500	¥27,300,000(税込)	500巻	000001 ~ 000500	
GV-FT1LT3TP550	¥30,030,000(税込)	550巻	000001 ~ 000550	
GV-FT1LT3TP600	¥32,760,000(税込)	600巻	000001 ~ 000600	

- ・大型テープドライブ 列装置L500の価格、構成については、「大型テープドライブ 列装置に関する問い合わせ先」までお問い合わせ下さい。
- ・OS: Windows Server 2003 R2, Enterprise x64 Edition / Windows Server 2003 R2, Standard Edition / Windows Server 2003, Enterprise Edition / Windows Server 2003, Enterprise Edition / Windows Server 2003, Standard Edition / Windows Server 2003, Standard Edition / Windows Server 2003, Enterprise Edition / Windows Server 2003, Standard Edition / Windows 2000 Advanced Server / Windows 2000 Server  
上記OSのH<777>アプリケーションプログラムのインストールについては、(ソフトウェア)技術部にお問い合わせください。(2006/12現在、x64についてはARCserveのみサポート)
- ・本構成においてVeritas社製H<777>アプリケーション(NetBackup)を使用の場合は、構成確認についてシステム管理ソフトウェア設計部までお問い合わせ下さい。
- ・HAB000側に搭載するFibre Channelボード(4G, 2ポート): Gx-CC7402の場合のFCポート数は、LTOドライブ 列装置の場合はLTOドライブ 1台あたり1ポート、FC-SW 経由接続の場合はLTOドライブ 2台あたり1ポートを目安にしてください。
- ・FCスイッチ接続時、Fabricatorのみをサポートします。(Quick-Loopモード未サポート)(FCスイッチ接続は個別見積となります)
- ・大型テープドライブ 列装置は、カートリッジにラベルを貼っておく必要があります。ラベルの貼り付けカートリッジを手配するか、ラベルを別途購入してください。
- ・大型テープドライブ 列装置には、LTOカートリッジを標準添付していません。別途LTOカートリッジを購入ください。
- ・LTOカートリッジを追加手配する場合は、消耗品扱いで、日立情報システムまたは、日立電子サービスにて御購入ください。

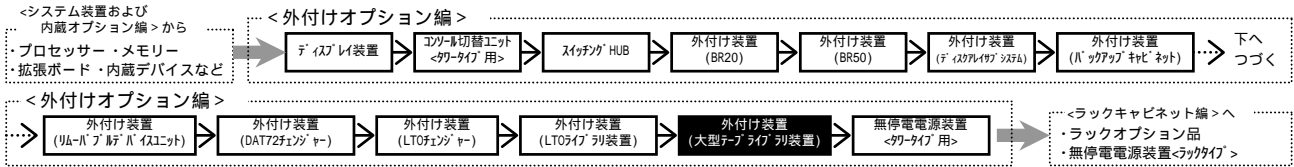

130CF,DF,EF,FF  
270JF,KF,LF,MF  
270CF,DF

Fibre Channelボード経由接続構成

・ HT-xxxx形式の価格は、標準価格です。

【[光ケーブル]での単体接続：FC直結接続】LTO3ドライブ搭載のみ

FCスイッチ経由による接続は個別見積となります。

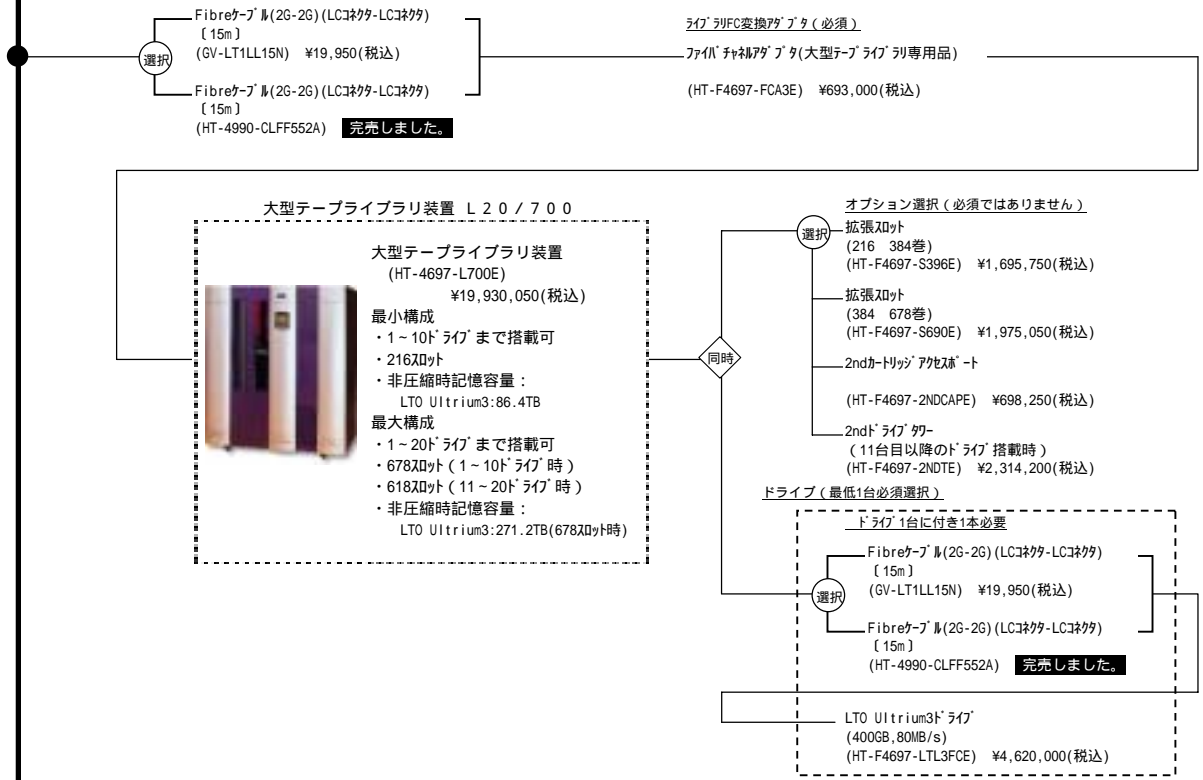

【LTOカートリッジ】

手配形名	価格	ヘッド数	バーコード表示文字(十進数)	備考
HT-F4697-LT3TPC	¥8,517,600(税込)	156巻	000001~000156	LTO Ultrium3
HT-F4697-LT3TPE	¥11,793,600(税込)	216巻	000001~000216	非圧縮時：400GB
HT-F4697-LT3TPF	¥17,690,400(税込)	324巻	000001~000324	圧縮時：800GB
HT-F4697-LT3TPG	¥20,966,400(税込)	384巻	000001~000384	
HT-F4697-LT3TPH	¥33,742,800(税込)	618巻	000001~000618	
HT-F4697-LT3TPJ	¥37,018,800(税込)	678巻	000001~000678	

- ・大型テープライブラリ装置L700Eの価格、構成については、「大型テープライブラリ装置に関する問い合わせ先」までお問い合わせ下さい。
- ・OS: Windows Server 2003 R2, Enterprise Edition / Windows Server 2003 R2, Standard Edition / Windows Server 2003, Enterprise x64 Edition / Windows Server 2003, Standard x64 Edition / Windows Server 2003, Enterprise Edition / Windows Server 2003, Standard Edition / Windows 2000 Advanced Server / Windows 2000 Server
- ・上記OSのバックアップ・アプリケーション・ソフトウェアについては、(ソフト)技術部にお問い合わせください。
- ・本構成においてVeritas社製バックアップアプリケーション(NetBackup)を使用の場合は、構成確認についてシステム管理ソフトウェア設計部までお問い合わせ下さい。
- ・HA8000側に搭載するFibre Channelボード(4G, 2ポート): Gx-CC7402の場合のFCポート数は、LTOドライブ直結の場合はLTOドライブ1台あたり1ポート、FC-SW経由の接続の場合はLTOドライブ2台あたり1枚を目安にしてください。
- ・FCスイッチ接続時、Fabricエドのみを推奨します。(Quick-Loopエド未推奨)(FCスイッチ接続は個別見積になります)
- ・大型テープライブラリ装置は、カートリッジにバーコードラベルを貼っておく必要があります。バーコードラベル付きカートリッジを手配するか、バーコードラベルを別途購入してください。
- ・大型テープライブラリ装置には、LTOカートリッジを標準添付していません。別途LTOカートリッジを購入ください。
- ・LTOカートリッジを追加手配する場合は、消耗品扱いで、日立情報システムまたは、日立電子サービスにて御購入ください。

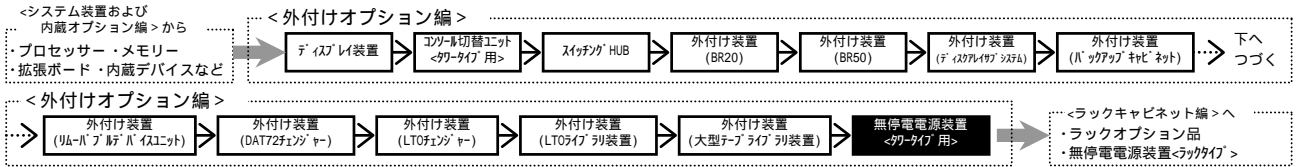

## 2.5 無停電電源装置 (UPS)

<タワータイプ用>

・表記の価格は、希望小売価格です。

270DF \*1  
270KF, MF

**[おまかせ安心モデル(3年)接続用]**

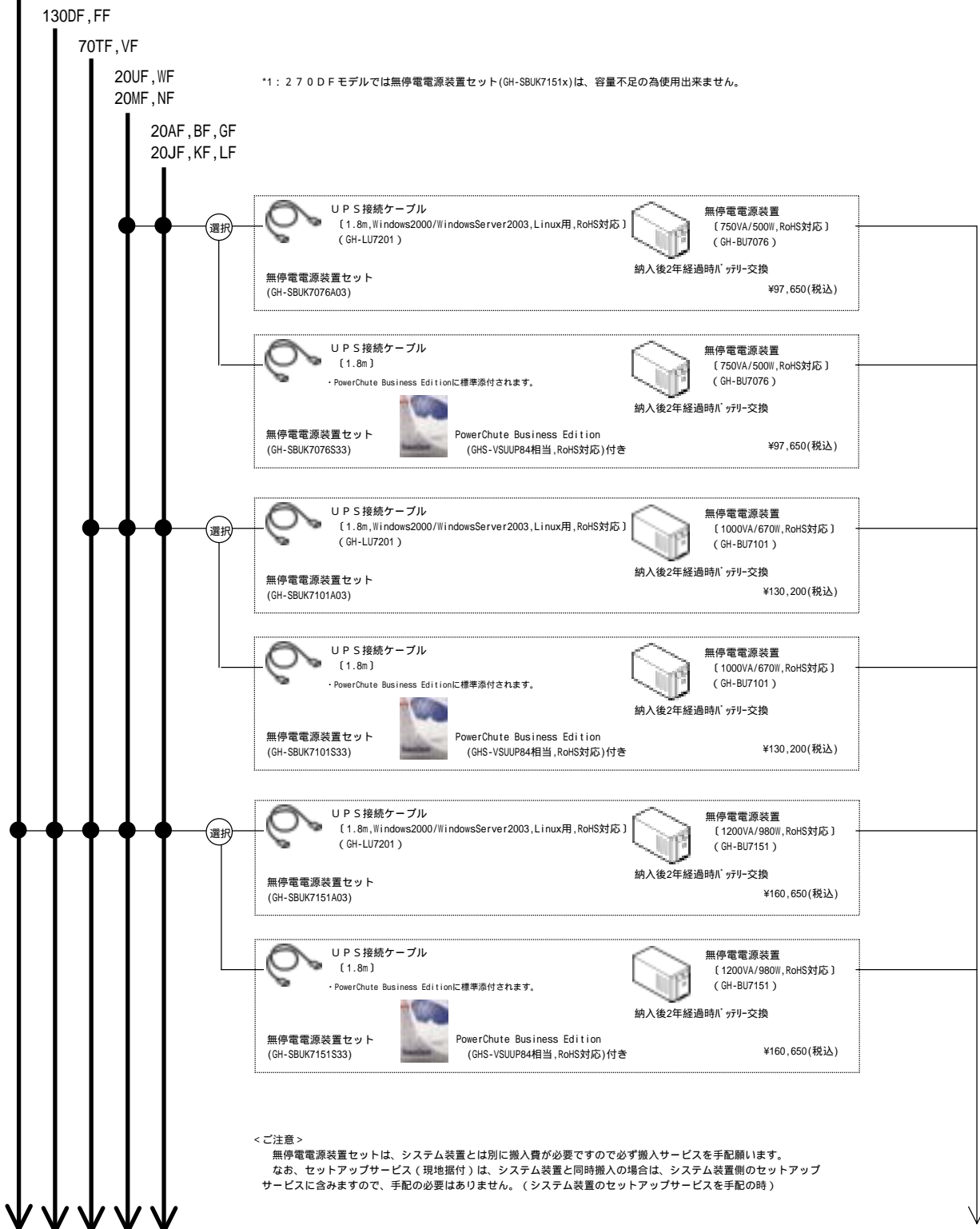

<システム装置および  
内蔵オプション編> から  
プロセッサ・メモリー  
拡張ボード・内蔵デバイスなど

<外付けオプション編>

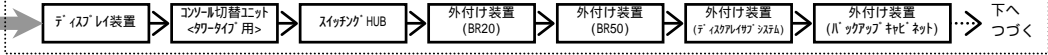

<外付けオプション編>

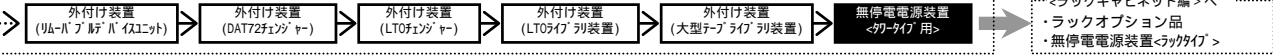

270DF \*1  
270KF, MF

【トライアルモデル/標準モデル接続用】

・表記の価格は、希望小売価格です。

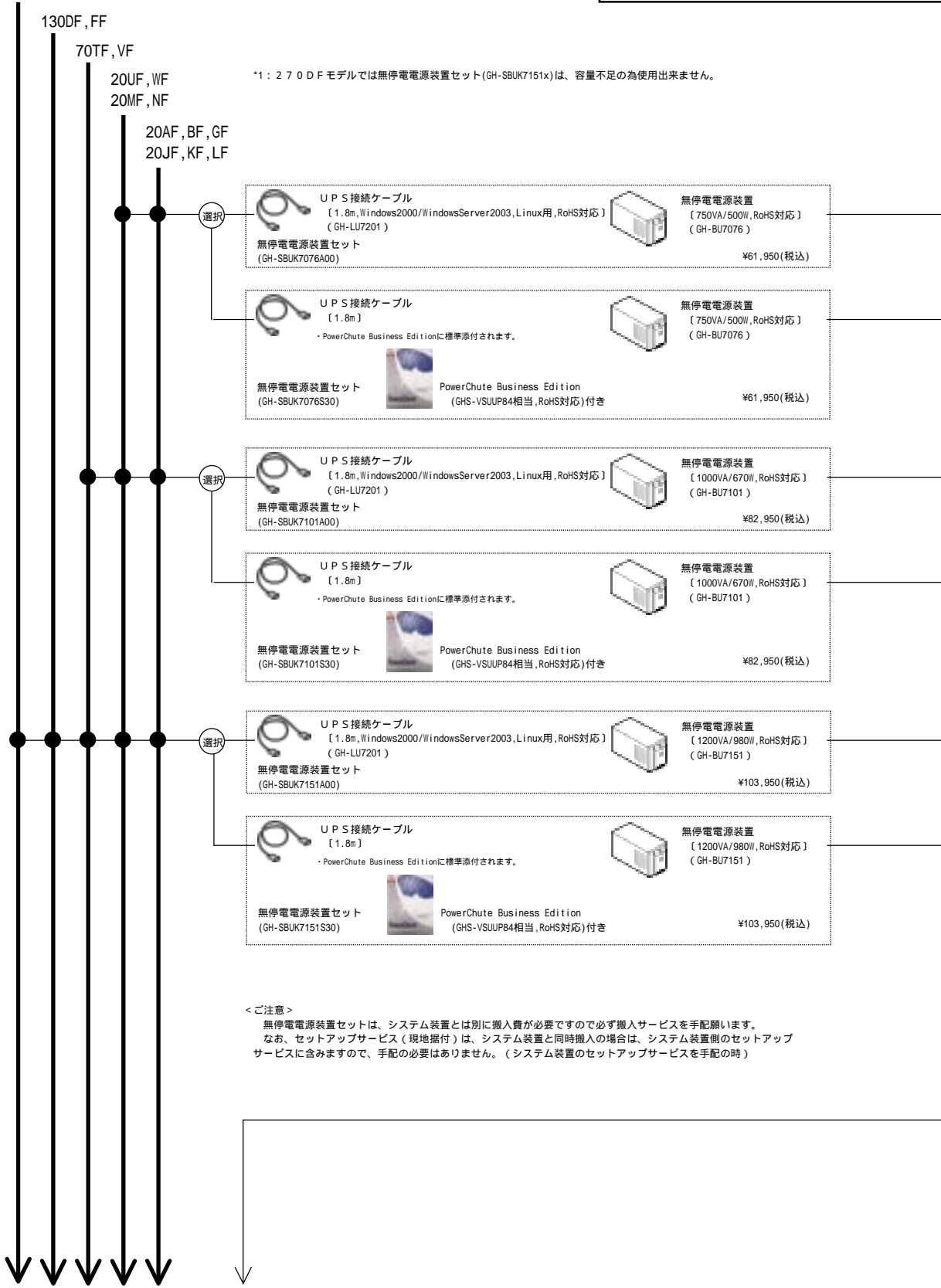

\*1: 270DFモデルでは無停電電源装置セット(GH-SBUK7151x)は、容量不足の為使用出来ません。

- |   |  |
|---|--|
| <p>UPS接続ケーブル<br/>【1.8m, Windows2000/WindowsServer2003, Linux用, RoHS対応】<br/>(GH-LU7201)</p> <p>無停電電源装置セット<br/>(GH-SBUK7076A00)</p>   | <p>無停電電源装置<br/>【750VA/500W, RoHS対応】<br/>(GH-BU7076)</p> <p>¥61,950(税込)</p>   |
| <p>UPS接続ケーブル<br/>【1.8m】<br/>・PowerChute Business Editionに標準添付されます。</p> <p>無停電電源装置セット<br/>(GH-SBUK7076S30)</p> <p>PowerChute Business Edition<br/>(GHS-VSUUP84相当, RoHS対応) 付き</p> | <p>無停電電源装置<br/>【750VA/500W, RoHS対応】<br/>(GH-BU7076)</p> <p>¥61,950(税込)</p>   |
| <p>UPS接続ケーブル<br/>【1.8m, Windows2000/WindowsServer2003, Linux用, RoHS対応】<br/>(GH-LU7201)</p> <p>無停電電源装置セット<br/>(GH-SBUK7101A00)</p>   | <p>無停電電源装置<br/>【1000VA/670W, RoHS対応】<br/>(GH-BU7101)</p> <p>¥82,950(税込)</p>  |
| <p>UPS接続ケーブル<br/>【1.8m】<br/>・PowerChute Business Editionに標準添付されます。</p> <p>無停電電源装置セット<br/>(GH-SBUK7101S30)</p> <p>PowerChute Business Edition<br/>(GHS-VSUUP84相当, RoHS対応) 付き</p> | <p>無停電電源装置<br/>【1000VA/670W, RoHS対応】<br/>(GH-BU7101)</p> <p>¥82,950(税込)</p>  |
| <p>UPS接続ケーブル<br/>【1.8m, Windows2000/WindowsServer2003, Linux用, RoHS対応】<br/>(GH-LU7201)</p> <p>無停電電源装置セット<br/>(GH-SBUK7151A00)</p>   | <p>無停電電源装置<br/>【1200VA/980W, RoHS対応】<br/>(GH-BU7151)</p> <p>¥103,950(税込)</p> |
| <p>UPS接続ケーブル<br/>【1.8m】<br/>・PowerChute Business Editionに標準添付されます。</p> <p>無停電電源装置セット<br/>(GH-SBUK7151S30)</p> <p>PowerChute Business Edition<br/>(GHS-VSUUP84相当, RoHS対応) 付き</p> | <p>無停電電源装置<br/>【1200VA/980W, RoHS対応】<br/>(GH-BU7151)</p> <p>¥103,950(税込)</p> |

<ご注意>  
無停電電源装置セットは、システム装置とは別に搬入費が必要ですので必ず搬入サービスを手配願います。  
なお、セットアップサービス(現地据付)は、システム装置と同時搬入の場合は、システム装置側のセットアップサービスに含まれますので、手配の必要はありません。(システム装置のセットアップサービスを手配の時)

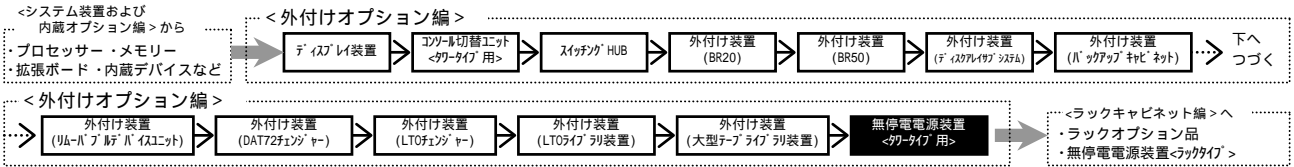

270DF  
270KF, MF

・表記の価格は、希望小売価格です。

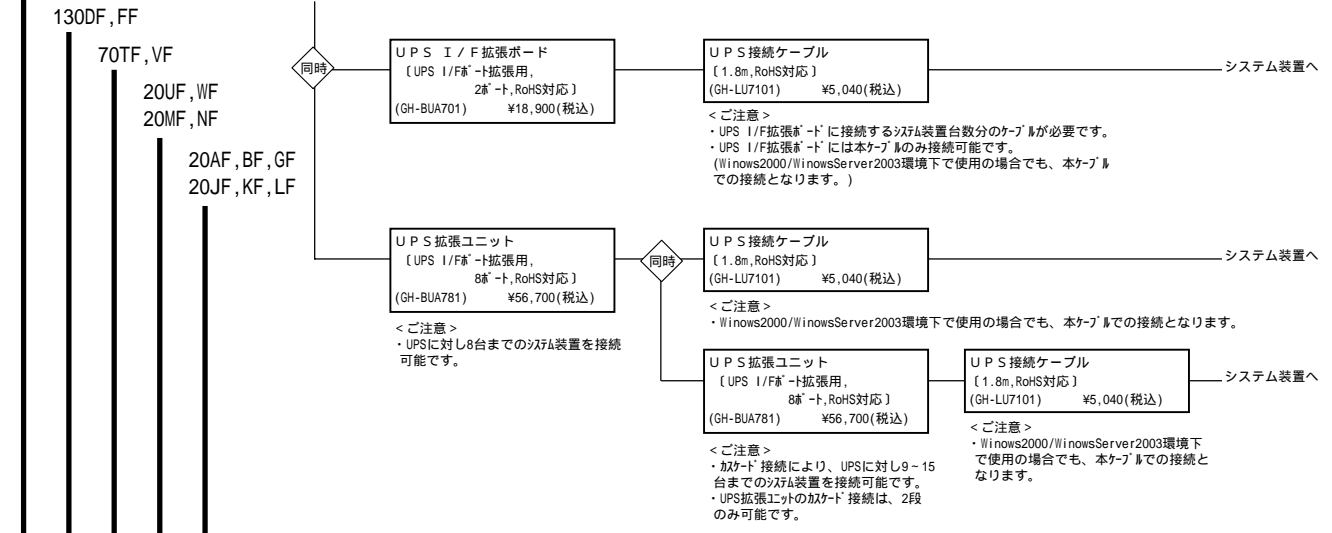

<ご注意>  
UPS I/F 拡張ボード及びUPS 拡張ユニットはそれぞれ単独での接続及び同時接続が可能です。但し、UPS I/F 拡張ボード搭載時は、UPS 拡張ユニットのカスケード接続は出来ません。(UPS 拡張ユニット接続には、UPS I/F 拡張ボードを必要としません。)  
UPS I/F 拡張ボード及びUPS 拡張ユニット使用の場合、PowerChuteが必要です。  
PowerChuteは、1つのパッケージで1台のUPSから、UPS I/F 拡張ボード及びUPS 拡張ユニット経由で接続のすべてのシステム装置にインストールが可能です。  
UPS 拡張ユニット使用の場合、必要なUPS 接続ケーブル本数は、「接続システム装置台数」- 1 です。(カスケード接続時も含む) (システム装置とUPS 拡張ユニットのAdvanced Port間の接続は、PowerChuteに添付のUPS 接続ケーブルに限定します。)

UPSへ接続するシステム装置台数毎のUPS I/F 拡張ボード、UPS 拡張ユニット及びUPS 接続ケーブルの最低必要数は下記のとおりです。(UPS 接続ケーブル本数については、PowerChuteに付属の1本を除いた本数を示しています。)

UPS I/F 拡張ボード/UPS 拡張ユニット混在搭載時

接続システム装置台数	1台	2台	3台	4台	5台	6台	7台	8台	9台	10台
UPS I/F 拡張ボード	-	1枚	1枚	1枚	1枚	1枚	1枚	1枚	1枚	1枚
UPS 拡張ユニット	-	-	-	1台	1台	1台	1台	1台	1台	1台
UPS 接続ケーブル本数	0本	1本	2本	3本	4本	5本	6本	7本	8本	9本

UPS 拡張ユニット1台接続及びUPS 拡張ユニットカスケード接続時

接続システム装置台数	1台	2台	3台	4台	5台	6台	7台	8台	9台	10台	11台	12台	13台	14台	15台
UPS 拡張ユニット	-	1台	1台	1台	1台	1台	1台	1台	2台	2台	2台	2台	2台	2台	2台
UPS 接続ケーブル本数	0本	1本	2本	3本	4本	5本	6本	7本	8本	9本	10本	11本	12本	13本	14本

<注意>  
UPSへ接続するシステム装置台数の総最大消費電力量(W)は、UPSの容量(W値)を超えないよう台数設定願います。

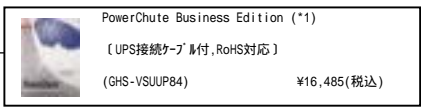

\*1: <PowerChute Business Edition(GHS-VSUUP84)について>  
・無停電電源装置(GH-SBUK7151x/GH-SBUK7101x/GH-SBUK7076x)対応の管理ソフトです。  
・無停電電源装置とシステム装置間のUPS 接続ケーブル(1.8m)が標準添付されます。  
・UPS標準ポートへ接続のUPS接続ケーブルはPowerChute Business Editionに添付のケーブルを御使用願います。〔UPS接続ケーブル(GH-LU7101/GH-LU7201)は使用出来ません。〕  
・Windows2000, WindowsServer2003及びWindowsServer2003 x64 Editions対応品(v7.0.5)です。

<システム装置および  
内蔵オプション編> から  
プロセッサ・メモリー  
拡張ボード・内蔵デバイスなど



<外付けオプション編>

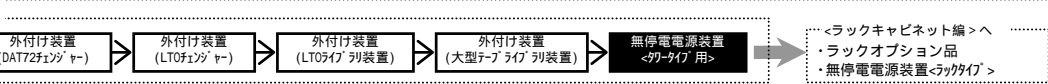

270DF \*1  
270KF, MF

**【おまかせ安心モデル(3年)/  
トライアルモデル/標準モデル接続用】**

・表記の価格は、希望小売価格です。

\*1: 270DFモデルでは無停電電源装置セット(GH-SBUK7151x)は、容量不足の為使用出来ません。

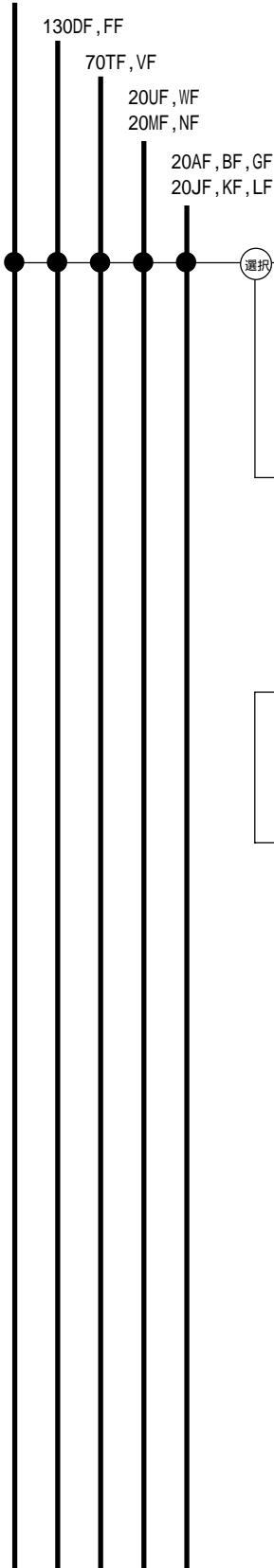

選択	 UPS接続ケーブル [3.0m] ・PowerMonitorHに標準添付されます。	 無停電電源装置 [1500VA/1050W, RoHS対応] (GH-BU9151)	無停電電源装置セット (GH-SBUK9151S1)	PowerMonitorH [RoHS対応] 付き	¥257,250(税込)
	 UPS接続ケーブル [3.0m] ・PowerMonitorHに標準添付されます。	 無停電電源装置 [1500VA/1050W, RoHS対応] (GH-BU9151)			
				PowerMonitorH [RoHS対応] + PowerMonitorHクワイアット(GHS-VSUUP93)付き	¥309,750(税込)
				PowerMonitorHクワイアット (*1) [RoHS対応] (GHS-VSUUP93)	¥52,500(税込)

\*1: <PowerMonitorHクワイアット(GHS-VSUUP93)について>

- ・無停電電源装置(GH-BU9151)対応の管理ソフトです。
- ・105ヶヶス