

<システム装置および  
内蔵オプション編>から  
・プロセッサ・メモリー  
・拡張ボード・内蔵デバイスなど

<外付けオプション編>から  
・ディスプレイ装置<キャビネットタイプ>・外付け装置(CR80など)  
・無停電電源装置<キャビネットタイプ>

ラックキャビネット編

### 3. ハードウェア構成図 ラックキャビネット編

#### 3.1 ラックキャビネット

適応機種				
30 AD, BD	70 KD, UD, PD, TD, SD	110 DD, ED, FD, GD, HD	130 AD	270 GD, AD

#### (1) ラックキャビネットの種類

HA8000ラックキャビネットは、HA8000/HA8500共通ラック(38U: GH-RK7385BK, 16U: GH-RK7165BK)及びHA8000専用ラック(16U: GH-RK7162BK)をサポート致します。

#### ラックキャビネット(HA8000/HA8500共通ラック)の仕様

ラックキャビネット(HA8000/HA8500共通ラック)の仕様およびラックキャビネット(HA8000専用ラック)との比較は下記のとおりです。

##### ラックキャビネット38U

品名	ラックキャビネット (HA8000/HA8500共通ラック)
型式	GH-RK7385BK
寸法mm(幅×奥行×高さ)	600×1050×1895(38U)
ラックキャビネット質量*1	159.0kg
ラックキャビネット最大搭載質量	1000.0kg
ラックキャビネット最大総質量	1159.0kg
フロントドアデザイン	GH-RD7385BK: パンチング穴タイプ
通気孔	前面, 後面, 上面
鍵の有無	フロントドアのみ 注: フロントドアはオプションです。
キャスタの有無	あり(1台あたり4個)
固定脚の有無	あり(1台あたり4個)
仕様	19型ラック 取付け穴ピッチEIA規格準拠工口-サビ防止 リアドア標準実装, スタビライザ添付

##### ラックキャビネット16U

品名	ラックキャビネット (HA8000/HA8500共通ラック)	ラックキャビネット (HA8000専用ラック)
型式	GH-RK7165BK	GH-RK7162BK
寸法mm(幅×奥行×高さ)	600×1050×820(16U)	600×850×820(16U)
ラックキャビネット質量*1	76.0kg	67.5kg
ラックキャビネット最大搭載質量	300.0kg	172.5kg
ラックキャビネット最大総質量	380.0kg	240.0kg
フロントドアデザイン	GH-RD7165BK: パンチング穴タイプ	GH-RD7165BK: パンチング穴タイプ
通気孔	前面, 後面	
鍵の有無	フロントドアのみ 注: フロントドアはオプションです。	
キャスタの有無	あり(1台あたり4個)	あり(1台あたり4個)
固定脚の有無	あり(1台あたり4個)	なし
仕様	19型ラック 取付け穴ピッチEIA規格準拠工口-サビ防止 スタビライザ添付	19型ラック 取付け穴ピッチEIA規格準拠工口-サビ防止 スタビライザ添付

\*1: フロントドア, リアドア, サイドパネルを含んだ質量です。(スタビライザ除く。)

<システム装置および  
内蔵オプション編>から  
・プロセッサ・メモリー  
・拡張ボード・内蔵デバイスなど

<外付けオプション編>から  
・ディスプレイ装置<キャビネットタイプ>・外付け装置(CR80など)  
・無停電電源装置<キャビネットタイプ>

**ラックキャビネット編**

適応機種				
30 AD, BD	70 KD, UD, PD, TD, SD	110 DD, ED, FD, GD, HD	130 AD	270 GD, AD

## ラックキャビネット外觀図

### (1) ラックキャビネット (38U, HA8000/HA8500共通ラック)

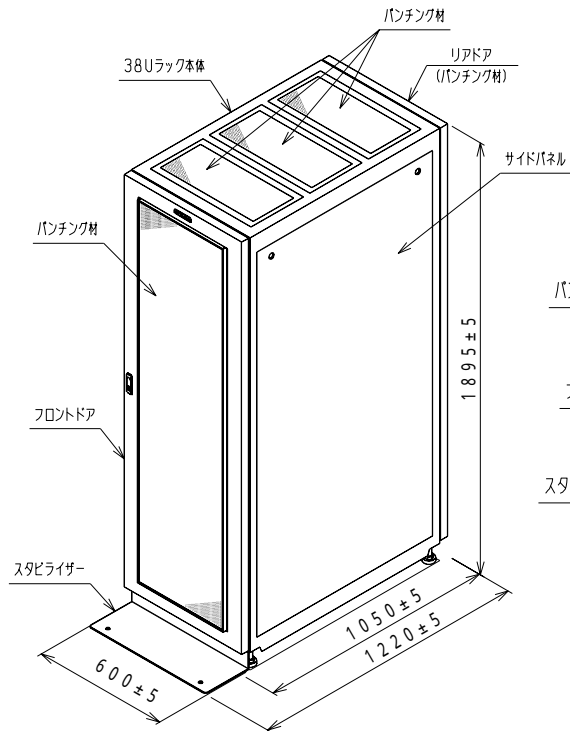

### (2) ラックラックキャビネット (16U, HA8000/HA8500共通ラック)

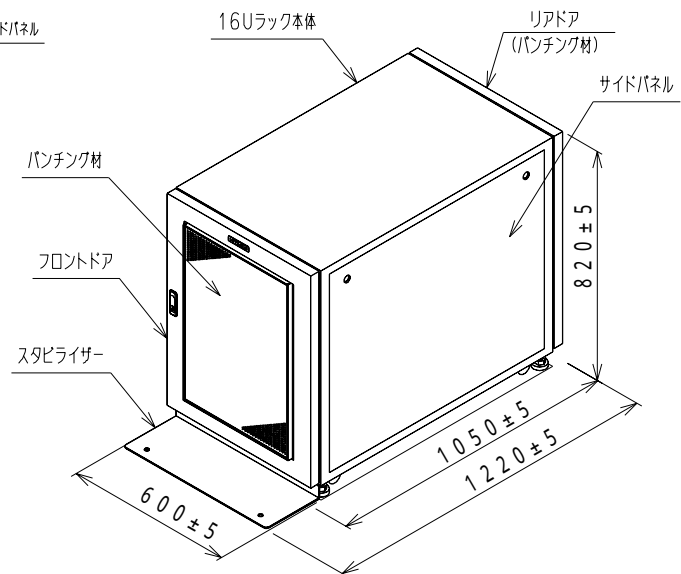

## ラックキャビネット (HA8000/HA8500共通ラック) オプション

ラックキャビネット (HA8000/HA8500共通ラック) に対応するフロントドア, サイドパネル及びリアドア形名を下記に示します。

(HA8000専用ラックキャビネットのフロントドア, サイドパネル及びリアドア形名は(12)ラックマウントシステム構成図を参照願います。)

	ラックキャビネット38U	ラックキャビネット16U
ラックキャビネット	GH-RK7385BK	GH-RK7165BK
フロントドア	GH-RD7385BK	GH-RD7165BK
サイドパネル (2枚組)	GH-RS7385BK	GH-RS7165BK
リアドア	ラックキャビネットに標準実装	GH-RD7166BK

また、システムの拡張に応じて同一形式のラックを連結することも可能です。

ラックキャビネット (HA8000/HA8500共通ラック) 用ラック連結キット形名を下記に示します。

仕様	最大連結台数	形式	備考	
ラック連結キット	38/16U	3	GH-RJ7005BK	GH-RK7385BK/ GH-RK7165BK用

ラックキャビネットを連結した場合でも取付可能サイドパネルは、1セットのみです。

ラックキャビネット (HA8000専用ラック) (GH-RK7162BK) との連結はできません。

<システム装置および  
内蔵オプション編>から  
・プロセッサ・メモリ  
・拡張ボード・内蔵デバイスなど

<外付けオプション編>から  
・ディスプレイ装置<キャビネットタイプ>・外付け装置(CR80など)  
・無停電電源装置<キャビネットタイプ>

ラックキャビネット編

適応機種				
30 AD, BD	70 KD, UD, PD, TD, SD	110 DD, ED, FD, GD, HD	130 AD	270 GD, AD

## ラックキャビネットと搭載システム装置対応表

各ラックキャビネットに搭載可能なシステム装置の対応表を以下に示します。  
尚、本システム構成図に記載のないラックキャビネットに搭載の場合は、下記URLに掲載のラックソリューション  
(ラック構築ガイド)にて確認願います。

ラックソリューション(ラック構築ガイド)掲載ホームページ:

<http://www.itg.hitachi.co.jp/PCSERVER/ha8000/periphe/rack/rack.html>

: 標準搭載可能

: ラックマウントキットなどが別途必要

搭載システム 装置	形式	ラックキャビネット (HA8000/HA8500共通ラック)		ラックキャビネット (HA8000専用ラック)
		38U	16U	16U
		GH-RK7385BK	GH-RK7165BK	GH-RK7162BK
HA8000/20WxD	20AD, BD, GD	×	×	×
HA8000/30WxD	30AD, BD	(*1)	(*1)	(*1)
HA8000/70WxD	70KD, UD 70PD, TD, SD			
HA8000/110WxD	110DD, ED, FD 110GD, HD			
HA8000/130WxD	130AD			
HA8000/270xD	270GD			(*2)
HA8000/270xD	270AD			×

\*1: 別途ラックマウントキットが必要です。 HA8000/30W: GS-AU7A80BK

\*2: 別途ラックマウントキットが必要です。 HA8000/270: GH-AU7514

## (2) システム装置の占有ユニット数, 質量及び電源ケーブル本数

モデル名	形式	占有U数 *4	質量	電源ケーブル本数	対応	
					38U	16U
HA8000/30W *2	30AD, BD	3U	AD: 約10.1kg, 最大11.0kg BD: 約9.5kg, 最大11.0kg	1		
HA8000/70W *1	70KD, UD 70PD, TD, SD	5U	KD: 約26.7kg, 最大34.0kg UD: 約26.6kg, 最大32.1kg PD: 約28.5kg, 最大38.0kg TD: 約28.5kg, 最大34.0kg SD: 約28.5kg, 最大38.0kg	1(2)*3		
HA8000/110W	110DD, ED, FD 110GD, HD	1U	DD: 約14.5kg, 最大15.2kg ED: 約15.1kg, 最大15.2kg FD: 約15.8kg, 最大15.8kg GD, HD: 約17.2kg, 最大19.2kg	1(2)*3		
HA8000/130W	130AD	3U	約27.2kg, 最大34.7kg	1(2)*3		
HA8000/270	270GD, AD	5U	GD: 約50.5kg, 最大62.5kg AD: 約41.5kg, 最大57.5kg	1(2)*3		

\*1: 横置き搭載となります。(ラックキャビネットへ搭載するHA8000/70Wを新規手配の場合は、ラックマウントタイプのセットモデルを選択願います。)又、既設のHA8000/70Wキャビネットタイプをラックキャビネットへ搭載する場合は、別途ラックマウントキット(GS-AU7549)及び保守サービス会社作業のユニット現地増設サービス(搬入+セットアップ)が必要です。

\*2: 横置き搭載となります。30専用別途ラックマウントキット(GS-AU7A80BK)が必要です。

\*3: 括弧内はオプションの冗長用電源ユニット搭載時の数量です。

\*4: 1Uは、約44.5mmです。

<システム装置および  
内蔵オプション編>から  
・プロセッサ・メモリ  
・拡張ボード・内蔵デバイスなど

<外付けオプション編>から  
・ディスプレイ装置<キャビネットタイプ>・外付け装置(CR80など)  
・無停電電源装置<キャビネットタイプ>

**ラックキャビネット編**

適応機種				
30 AD, BD	70 KD, UD, PD, TD, SD	110 DD, ED, FD, GD, HD	130 AD	270 GD, AD

### (3) ラックキャビネット関連オプション品の占有ユニット数と主な仕様

本システム構成図に記載のない構成の場合は、下記URLに掲載のラックソリューション(ラック構築ガイド)にて確認願います。

ラックソリューション(ラック構築ガイド)掲載ホームページ : <http://www.itg.hitachi.co.jp/PCSERVER/ha8000/periphe/rack/rack.html>

オプション品名	形式	占有 U数	質量 (kg)	電源 ケーブル 本数	HA8000/HA8500 共通ラック			HA8000 専用ラック	色	仕様
					38U	16U	16U			
ラックサイドパネル(38U) [HA8000/HA8500共通ラック用]	GH-RS7385BK	-	-	-	-	-	-	-	黒	2枚1組
ラックサイドパネル(16U) [HA8000専用ラック用]	GH-RS7160BK	-	-	-	-	-	-	-	黒	2枚1組
フロントドア(38U) [HA8000/HA8500共通ラック用]	GH-RD7385BK	-	-	-	-	-	-	-	黒	パツチングメタルタイプ
ラックサイドパネル(16U) [HA8000/HA8500共通ラック用]	GH-RS7165BK	-	-	-	-	-	-	-	黒	2枚1組
フロントドア(16U) [HA8000/HA8500共通ラック用]	GH-RD7165BK	-	-	-	-	-	-	-	黒	パツチングメタルタイプ
リアドア(16U) [HA8000/HA8500共通ラック用]	GH-RD7166BK	-	-	-	-	-	-	-	黒	16Uラックキャビネット用
ラック連結キット(38/16U) [HA8000/HA8500共通ラック用]	GH-RJ7005BK	-	-	-	-	-	-	-	黒	ラックキャビネットを最大3台まで連結可
ラック連結キット(16U) [HA8000専用ラック用]	GH-RJ7000	-	-	-	-	-	-	-	-	ラックキャビネットを最大3台まで連結可
ブラックパネル(1U)	GH-RP7011BK	1U	0.2	-	-	-	-	-	黒	ラックキャビネット内の未搭載空きエリアを塞ぎます
バックアップキャビネットセット	GS0BS202-R1xxxxx	4U	12.9 *6	1	-	-	-	-	黒	バックアップデバイス搭載用キャビネット
バックアップキャビネットセット (2台目増設用)	GS0BS202-R2xxxxx	-	7.5 *6	1	-	-	-	-	黒	バックアップデバイス搭載用キャビネット(2台目増設用)
リムーバブルデバイスユニットセット	GH0RR164-R1xxxxx	4U	12.9 *6	1	-	-	-	-	黒	リムーバブルデバイス搭載用ユニット
リムーバブルデバイスユニットセット (2台目増設用)	GH0RR164-R2xxxxx	-	7.5 *6	1	-	-	-	-	黒	リムーバブルデバイス搭載用ユニット(2台目増設用)
ディスクユニットセット	GH0DK801-R000801	3U	45.0 *7	1 *3	-	-	-	-	黒	増設用ディスプレイ装置
ディスプレイ収納ユニット	GH-RC7110BK	9U	7.4	-	-	-	-	-	黒	ディスプレイ装置(PC-DC5203A), 液晶ディスプレイ装置(PC-DT3171)用 別途ディスプレイ装置/液晶ディスプレイ装置手配要
液晶ディスプレイ収納ユニット	GH-RL7501	3U *4	11.0	-	-	-	-	-	黒	液晶ディスプレイ装置(PC-DTA15XAGS/PC-DTA17xSXN)用 別途液晶ディスプレイ装置手配要
	GH-RL7500BK	3U *4	11.5	-	-	-	-	-	黒	液晶ディスプレイ装置(PC-DT3158)用 別途液晶ディスプレイ装置手配要
ラック搭載トレイ	GH-AU7A10BK	2U	7.5	-	-	-	-	-	黒	汎用ラック搭載用金具 *11
システムアラートユニット	GH-RT7100BK	1U	2.5	1	-	-	-	-	黒	システムエラー通知用アラートユニット 接続ケーブル(GH-LT7110)手配要
コンソール切替ユニットセット	GH-SAT7044	2U	9.0	1 *5	-	-	-	-	黒	1台のディスプレイ/キーボード/マウスを複数のシステム装置 で共有する為の切替ユニットです。キーボード/マウスケ ーブル、ディスプレイケーブルはシステム装置台数分必要 *1
	GH-SAT7084	2U	7.8	1	-	-	-	-	黒	
コンソール切替ユニット ラックマウントキット	GH-AU7620BK	-	-	-	-	-	-	-	黒	4ポートコンソール切替ユニット(GH-AT7044)をラックキャビ ネットに搭載する時に必要。4ポートコンソール切替ユニットを 2台載せることができます。
ディスプレイ/キーボードユニット	GH-RLK7220	1U	12.3	1	-	-	-	-	-	15型液晶ディスプレイとキーボードとポインティングデバイ スで構成されているユニット。マウスを使用することが 出来ません。 *1
	GH-RLK7221	1U	12.5	1	-	-	-	-	-	
	GH-SRLK72204	1U	13.2	2 *5	-	-	-	-	黒	
レール変換ブラケット	GH-AU7621	-	-	-	-	-	-	-	-	ディスプレイ/キーボードユニットをHA8000専用ラック (GH-RK7162BK)に搭載するとき必要
キーボード/マウス収納ユニット	GH-RK7001BK	1U	5.0	-	-	-	-	-	黒	キーボード/マウスをラックに収納するためのユニット キーボード/マウス収納ユニットとシステム装置間(底面間) が10U以上の際には、延長ケーブル2本を手配要 *1 *13
USBキーボード/マウス収納ユニット	GH-BH75001	1U	2.6	1	-	-	-	-	-	HUB収納ユニット(GH-RH7201BK)が必要でず
	GH-BH75161	1U	3.5	1	-	-	-	-	-	
	GH-BH7524	1U	3.5	1	-	-	-	-	-	HUB収納ユニット(GH-RH7100BK)が必要でず (HUB収納ユニットは1U占有します)
	GH-BH7626T	1U	3.5	1	-	-	-	-	-	
Myrinet HUB	GH-BH6160F	2U	5.0	1	-	-	-	-	-	HUB収納ユニット(GH-RH7100BK)が必要でず (HUB収納ユニットは1U占有します)
HUB収納ユニット	GH-RH7100BK	1U	2.0	-	-	-	-	-	黒	スイッチングHUB(GH-BH7524, GH-BH7626T), Myrinet HUB(GH-BH6160F)搭載用 [他にHUB本体が1U占有]
	GH-RH7201BK	-	1.9	-	-	-	-	-	黒	スイッチングHUB(GH-BH75001, GH-BH75161)用
無停電電源装置[UPS](1200VA/980W)	GH-SBUR7215xxx	2U	28.0	1	-	-	-	-	黒	PowerChute Business Editionとのセット *10
無停電電源装置[UPS](2250VA/2250W)	GH-SBUR7131xx	3U	52.0	1	-	-	-	-	黒	PowerChute Business Editionとのセット *9 *10
無停電電源装置[UPS](1500VA/1050W)	GH-SBUR9150xx	2U	26.9	1	-	-	-	-	-	PowerMonitorとのセット

つづく

<システム装置および  
内蔵オプション編>から  
・プロセッサ・メモリ  
・拡張ボード・内蔵デバイスなど

<外付けオプション編>から  
・ディスプレイ装置<キャビネットタイプ>・外付け装置(CR80など)  
・無停電電源装置<キャビネットタイプ>

**ラックキャビネット編**

適応機種				
30 AD, BD	70 KD, UD, PD, TD, SD	110 DD, ED, FD, GD, HD	130 AD	270 GD, AD

オプション品名	形式	占有 U数	質量 (kg)	電源 ケーブル 本数	HA8000/HA8500 共通ラック		HA8000 専用ラック	色	仕様
					38U	16U			
UPS 拡張ユニット	GH-BUA780	1U	1.6	-				-	搭載時はゴム足を取外す *8
コンセントボックスユニット	GH-AG7106	縦:- 横:2U	0.8	1				黒	コンセント口数6個(15A以内), プレ加工済み付き *2
LTOチェンジャーユニットセット	GH-SRUU71101xxx	6U	26.5	1				白	2台連続可能
LTOチェンジャー	GH-SRUU7110Axxx	-	20.5	1				白	LTOチェンジャー2台目用:SCSIボード, SCSIケーブル必要
	GH-SGVxx-L110Rx	4U	26.8	1			-	黒	外付けLTOチェンジャー
	GH-SGVxx-L108RF	4U *14	20.0	1			-	黒	
	GH-SGVxx-L116RF	4U *14	22.7	1			-	黒	
小型ディスクアレイサブシステム (SANRISE9500Vシリーズ)	[2.4 外付け装置]	3U	44.0	1			-	-	外付けディスクアレイ装置
コンパクトディスクアレイ装置 (CR80[CR804]/CR80[CR804Lite])	参照	3U	45.0	1 *3				-	外付けディスクアレイ装置
LTOライブラリ装置	GV-FT1L230RE	8U	45.0	1 *3			-	-	外付けLTOライブラリ装置 詳細は[2.4 外付け装置]参照又は問合せ下さい
	GV-FT1L230RF	8U	45.0	2			-	-	
	GH-SGVxx-Lx20RD	4U	31.8	1			-	-	
	GH-SGVxx-SLx20RF	問合せ	問合せ	問合せ			-	-	
ディスプレイ装置	PC-DC5203A	-	12.0	1				白	15型カラー液晶パネル, 640x480 ~ 1280x1024ドット, 省電力対応 *11
液晶ディスプレイ装置	PC-DTA15AXGS	-	2.7	1				白	15型TFTカラー, 640x480 ~ 1024x768ドット, 省電力対応 *12
	PC-DT3158	-	3.4	1				白	15型TFTカラー, 640x480 ~ 1024x768ドット, 省電力対応
	PC-DTA17BSXN	-	4.2	1				白	17型TFTカラー, 640x480 ~ 1280x1024ドット, 省電力対応 *12
	PC-DTA17ASXN	-	4.3	1				白	17型TFTカラー, 640x480 ~ 1280x1024ドット, 省電力対応 *12
	PC-DT3171	-	6.5	1				白	17型TFTカラー, 640x480 ~ 1280x1024ドット, 省電力対応

\*: 下記注意事項参照願います。

#### ラックキャビネット関連オプション品の注意事項

- 1: コンソール切替ユニットセット, キーボード/マウス収納ユニット及びディスプレイ/キーボードユニットのいずれかを選択。どれもキーボードおよびマウス(ディスプレイ/キーボードユニットはポインティングデバイス)付き。
- 2: 横置き搭載時のコンセントボックスユニット本体の占有U数は1Uサイズですが、操作上2U必要となります。(横置き搭載時は2Uに左右4台迄搭載可能)又、縦置き搭載時はラックキャビネット背面に縦に実装されますので占有U数は不要です。(縦置き搭載時は12U分のスペースが必要です。)
- 3: オプションの冗長用電源ユニット搭載時は、+1 となります。
- 4: 収納時のU数です。LCDを立てた状態で収納する場合は8U必要です。LCDを引き出した状態ではフロントドアは閉められません。
- 5: 必ず添付のACアダプタを接続して使用願います。
- 6: デバイス未実装時の質量です。搭載可能なデバイスの質量は下記の通りです。

品名	形式	質量
内蔵光磁気ディスク	Gx-SUM5643B	0.5kg
内蔵DAT(DAT72)	Gx-SUD77343xxx	0.9kg
内蔵DATチェンジャー(DAT72)	Gx-SUD77264xxx	2.0kg
内蔵AIT(AIT-2)	Gx-SUS75013xxx	1.2kg
内蔵LTO(Ultrium1フルハイ)	Gx-SUU71033xxx	1.9kg
内蔵LTO(Ultrium2フルハイ)	Gx-SUU72134xxx	2.1kg
内蔵LTO(Ultrium3フルハイ)	Gx-SUU74034xxx	2.2kg

\*7: ハードディスクを最大に搭載したときの質量です。

\*8: ラック搭載時は、下記制限があります。

- (1) UPS 拡張ユニットは、UPS の直上に搭載すること。  
(UPS を複数台搭載する場合は、最上部のUPS の直上に搭載すること。)
- (2) UPS 拡張ユニットとシステム装置の底面の間隔は、14U以内とすること。(下図a)
- (3) (1), (2) 両方の条件が満たせない場合は、UPS 拡張ユニットの底面とUPS の底面の間隔(下図b)は、24U以内でUPS 拡張ユニットをUPS より離して実装可。(但し、UPS 拡張ユニットに接続するシステム装置は、UPS より上に実装すること。)

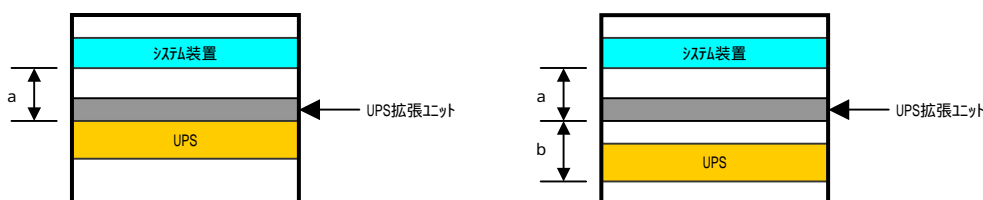

<システム装置および  
内蔵オプション編>から  
・プロセッサ・メモリ  
・拡張ボード・内蔵デバイスなど

<外付けオプション編>から  
・ディスプレイ装置<キャビネットタイプ>・外付け装置(CR80など)  
・無停電電源装置<キャビネットタイプ>

ラックキャビネット編

適応機種				
30 AD, BD	70 KD, UD, PD, TD, SD	110 DD, ED, FD, GD, HD	130 AD	270 GD, AD

\*9: UPS (GH-SBUR7131xxx) を重ねて搭載する場合は、1Uの間隔を空けてください。(ブランクパネル推奨)

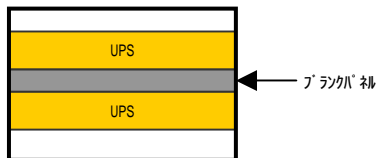

\*10: UPSとディスプレイ装置を同一ラックキャビネット内に搭載する場合は、UPSとディスプレイ装置の間を1.2U以上離して搭載することを推奨します。

\*11: 下記制限があります。

- (1) 搭載可能最大質量は、40kgまでとなります。
- (2) 搭載可能最大寸法は、420mm(W) x 470mm(D) x 112mm(H)までとなります。  
占有U数は最大3Uです。尚、2U以内に収める場合の搭載機器の高さは、75mm(H)以下となります。
- (3) 搭載機器の側面にファンによる吸排気口がある場合は、側面の板金より100mm離して設置となります。  
又、ファンの無い吸排気口がある場合は、側面の板金より30mm離して設置となります。
- (4) 添付の押え金具で固定可能な搭載機器の高さは、61~112mm(H)です。
- (5) ラックキャビネット輸送時は、ラック搭載トレイから搭載機器を取り外して下さい。

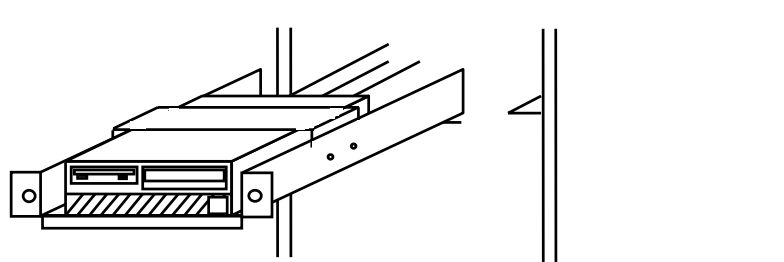

\*12: 70SDのWindows Server 2003サーバ(Windows 2000 Serverダウングレード代行サービス付き)モデルは未サポートとなります。

\*13: キーボード/マウス収納ユニットに添付のキーボード及びマウスは白色となります。

\*14: 本装置のラック搭載時は上下1U空けてください。(合計4U必要になります。)また、本装置を上下2台並べてラック搭載する場合は装置間を1U空けてください。(合計7U必要になります。)

<<<注意: 空き部分にブランクパネルは取り付け出来ません。>>>

#### (4) ラックキャビネットへの搭載上の留意事項

- ・ラックキャビネット内の未搭載空きエリアは必ずブランクパネルで塞いでください。
- ・HA8000/70W, 130W, 270システム装置をラックキャビネット38Uに搭載する場合、ラックキャビネット最上部8Uへの搭載には、下記制限がありますのでご注意願います。
  - 1) 保守作業時間が通常より長くなりますので、営業より顧客へ説明し了承を頂く必要があります。
  - 2) 最上部8Uへの搭載がある場合、保守時にリフトが必要となりますので、営業より(電サ)への連絡が必要です。
- ・HA8000/110Wシステム装置をラックキャビネット38Uに搭載する場合、ラックキャビネット最上部8Uへの搭載には、下記制限がありますのでご注意願います。
  - 1) 最上部8Uへの搭載がある場合、保守時には二人作業となりますので、営業より(電サ)への連絡が必要です。
- ・HA8000/130W, 270システム装置及びCR80をラックキャビネットに搭載する場合、ラックキャビネット最下部2Uへの搭載は出来ません。【対象: HA8000専用ラックのみ(GH-RK7162BK)】
- ・ラックキャビネットへ搭載するHA8000/70Wを新規手配の場合は、ラックマウントタイプのモデルを選択願います。
- ・既設のHA8000/70Wキャビネットタイプシステム装置をラックキャビネットに横置き搭載する場合は、ラックマウントキット及び保守サービス会社作業のユニット現地増設サービス(搬入+セットアップ)が必要です。

<システム装置および  
内蔵オプション編>から  
・プロセッサ・メモリー  
・拡張ボード・内蔵デバイスなど

<外付けオプション編>から  
・ディスプレイ装置<キャビネットタイプ>・外付け装置(CR80など)  
・無停電電源装置<キャビネットタイプ>

**ラックキャビネット編**

適応機種				
30 AD, BD	70 KD, UD, PD, TD, SD	110 DD, ED, FD, GD, HD	130 AD	270 GD, AD

## (5) コンソール切替ユニット及びディスプレイ/キーボードユニット接続対応

- ・各コンソール切替ユニットがサポートしているシステム装置は、「2) コンソール切替ユニット接続サポートシステム装置」を参照願います。
- ・各コンソール切替ユニットに接続できるディスプレイ装置は、接続するシステム装置にてサポートされているディスプレイ装置のみとなります。
- ・コンソール切替ユニットとシステム装置を接続するケーブルは、コンソール切替ユニットによって異なります。「3) コンソール切替ユニット関連ケーブル対応表」を参照願います。
- ・コンソール切替ユニットをカスケード接続する場合に制限事項があります。「4) コンソール切替ユニットカスケード接続時の混在接続対応表」を参照願います。
- ・ディスプレイ/キーボードユニットがサポートしているシステム装置は、「5) ディスプレイ/キーボードユニット接続サポートシステム装置」を参照願います。
- ・システム装置のディスプレイ/キーボード/マウスインタフェースに接続されるユニットの構成案は、「6) コンソール(CRT/KB/マウス)構成」を参照願います。

### 1) コンソール(切替)ユニット仕様

品名	コンソール(切替)ユニット		
形名	PC-AT7040B GT-AT7040B	GH-AT7041 GH-AT7043	GH-AT7080 GH-AT7083
仕様	・1台のコンソールユニットにて4台までのシステム装置接続が可能。 ・2台のコンソールユニットの接続をサポート、最大8台のシステム装置接続が可能。	・1台のコンソールユニットにて4台までのシステム装置接続が可能。 ・2台のコンソールユニットのカスケード接続をサポート、最大7台のシステム装置接続が可能。	・1台のコンソールユニットにて8台までのシステム装置接続が可能。 ・9台のコンソールユニットのカスケード接続をサポート、最大64台のシステム装置接続が可能。
占有U数	2 U	1 U	1 U
サポートOS	・Windows 2000 Advanced Server日本語版 ・Windows 2000 Server日本語版 ・Windows NT Server, Enterprise Edition 4.0日本語版 ・Windows NT Server 4.0日本語版	・Windows Server 2003 R2, Enterprise Edition日本語版 ・Windows Server 2003, Enterprise Edition日本語版 ・Windows Server 2003 R2, Standard Edition日本語版 ・Windows Server 2003, Standard Edition日本語版 ・Windows 2000 Datacenter Server日本語版 ・Windows 2000 Advanced Server日本語版 ・Windows 2000 Server日本語版 ・Windows NT Server, Enterprise Edition 4.0日本語版 ・Windows NT Server 4.0日本語版	
確認済OS		・Red Hat Enterprise Linux AS3日本語版	

品名	コンソール(切替)ユニット	
形名	GH-AT7044	GH-AT7084
仕様	・1台のコンソールユニットにて4台までのシステム装置接続が可能。 ・2台のコンソールユニットのカスケード接続をサポート、最大7台のシステム装置接続が可能。	・1台のコンソールユニットにて8台までのシステム装置接続が可能。 ・9台のコンソールユニットのカスケード接続をサポート、最大64台のシステム装置接続が可能。
占有U数	1 U	1 U
サポートOS	・Windows Server 2003 R2, Enterprise x64 Edition日本語版 ・Windows Server 2003, Enterprise x64 Edition日本語版 ・Windows Server 2003 R2, Standard x64 Edition日本語版 ・Windows Server 2003, Standard x64 Edition日本語版 ・Windows Server 2003 R2, Enterprise Edition日本語版 ・Windows Server 2003, Enterprise Edition日本語版 ・Windows Server 2003 R2, Standard Edition日本語版 ・Windows Server 2003, Standard Edition日本語版 ・Windows 2000 Datacenter Server日本語版 ・Windows 2000 Advanced Server日本語版 ・Windows 2000 Server日本語版 ・Windows NT Server, Enterprise Edition 4.0日本語版 ・Windows NT Server 4.0日本語版	
確認済OS	・Red Hat Enterprise Linux AS3日本語版	

<システム装置および  
内蔵オプション編>から  
・プロセッサ・メモリ  
・拡張ボード・内蔵デバイスなど

<外付けオプション編>から  
・ディスプレイ装置<キャビネットタイプ>・外付け装置(CR80など)  
・無停電電源装置<キャビネットタイプ>

**ラックキャビネット編**

適応機種				
30 AD, BD	70 KD, UD, PD, TD, SD	110 DD, ED, FD, GD, HD	130 AD	270 GD, AD

2) コンソール切替ユニット接続サポートシステム装置

モデル名	PC-AT7040B *1 GT-AT7040B	GH-AT7041 GH-AT7080	GH-AT7043 GH-AT7083	GH-AT7044 GH-AT7084
70×1, 170×1, 270×1, 380×1		×	×	×
70×2, 110×2, 170×2, 270×2, 380×2				×
70×3, 110×3, 170×3, 270×3, 380×3				×
70×4, 110×4, 170×4, 270×4, 380×4				×
70×5, 110×5, 170×5, 270×5, 380×5				×
30×3, 30×4, 30×5	×			×
30×6, 70×6, 110×6, 130×6, 170×6, 270×6				×
30×7, 70×7, 110×7, 130×7, 270×7				×
30×8, 70×8, 110×8, 130×8, 270×8	×			
70×9, 110×9, 130×9, 270×9	×			
30×A, 70×A, 110×A, 130×A, 270×A	×			
30×B, 70×B, 110×B, 130×B, 270×B	×			
30×C, 70×C, 110×C, 130×C, 270×C	×	×		
30×D, 70×D, 110×D, 130×D, 270×D	×	×		

\*1: コンソールユニット(PC-AT7040B/GT-AT7040B)は、ラックマウントタイプのみサポートです。

3) コンソール(切替)ユニット関連ケーブル対応表

	GH-AT7041	GH-AT7080	GH-AT7043/GH-AT7044	GH-AT7083/GH-AT7084
ディスプレイケーブル	DSP/KB/マウス ケーブルセット GH-SLK7102 *1	DSP/KB/マウス ケーブルセット GH-SLK7112 *2	DSP/KB/マウスケーブル GH-LVK7103 *3 *4	
キーボード/マウスケーブル				

\*1: ディスプレイケーブル(GH-LV7102)x1, KB/マウスケーブル(GH-LK7102)x1 [GH-AT7041専用]の2本で構成。

\*2: ディスプレイケーブル(GH-LV7102)x1, KB/マウスケーブル(GH-LK7112)x1 [GH-AT7080専用]の2本で構成。

\*3: GH-AT7043/GH-AT7044/GH-AT7083/GH-AT7084専用DSP/KB/マウスケーブルの1本。

\*4: 270ADモデルへ接続時は、「USB DSP/KB/マウスケーブル(GH-LUB7103)」を使用します。

4) コンソール(切替)ユニットカスケード接続時の混在接続対応表

		マスター側					
		GH-AT7041	GH-AT7080	GH-AT7043	GH-AT7083	GH-AT7044	GH-AT7084
ス レ イ ブ 側	GH-AT7041 (4ホト)		×	×	×	×	×
	GH-AT7080 (8ホト)	×		×	*3, *4	×	×
	GH-AT7043 (4ホト)	*1, *4	×		×	×	×
	GH-AT7083 (8ホト)	×	*2, *4	×		×	×
	GH-AT7044 (4ホト)	×	×	*6	×		×
	GH-AT7084 (8ホト)	×	×	×	*6	×	

\*1: GH-AT7041とGH-AT7043をカスケード接続する場合は、GH-AT7041をマスター側にGH-AT7043をスレーブ側にして使用すること。

このときOSD機能(オンスクリーンディスプレイ選択画面)とEDID機能(モニタプラグ&プレイ機能)は使用することができません。

\*2: GH-AT7080をマスターにしたときは、EDID機能は使用できなくなります。またOSD機能はGH-AT7080の仕様で動作します。

\*3: GH-AT7083をマスターにしたときは、GH-AT7080側に接続されたシステム装置に対してはEDID機能を使用することはできません。

但し、OSD機能については、GH-AT7083の仕様で動作します。

\*4: カスケード接続時コンソールユニット同士を接続するケーブルは、マスター側のコンソールユニットで使用する機種専用のケーブルを使用すること。

\*5: 4ホト用コンソールユニットと8ホト用コンソールユニットのカスケード接続は、未サポートです。

\*6: リセットスイッチによるEDID機能の設定はできません。(OSDによるEDID機能は設定可能)



<システム装置および  
内蔵オプション編>から  
・プロセッサ・メモリ  
・拡張ボード・内蔵デバイスなど

<外付けオプション編>から  
・ディスプレイ装置<キャビネットタイプ>・外付け装置(CR80など)  
・無停電電源装置<キャビネットタイプ>

**ラックキャビネット編**

適応機種				
30 AD, BD	70 KD, UD, PD, TD, SD	110 DD, ED, FD, GD, HD	130 AD	270 GD, AD

### 5) ディスプレイ/キーボードユニット接続サポートシステム装置

モデル名	GH-RLK7200 GH-RLK7201 GH-SRLK7200	GH-RLK7210 GH-RLK7211 GH-SRLK7210	GH-RLK7220 GH-RLK7221 GH-SRLK7220/GH-SRLK72204
70×1, 170×1, 270×1, 380×1	×	×	×
70×2, 110×2, 170×2, 270×2, 380×2	×	×	×
30×3, 70×3, 110×3, 170×3, 270×3, 380×3	×	×	×
30×4, 70×4, 110×4, 170×4, 270×4, 380×4	×	×	×
30×5, 70×5, 110×5, 170×5, 270×5	×	×	×
270A5, 380×5			
30×6, 70×6, 110×6, 130×6, 170×6, 270×6			
30×7, 70×7, 110×7, 130×7, 270×7			
30×8, 70×8, 110×8, 130×8, 270×8			
70×9, 110×9, 130×9, 270×9			
30×A, 70×A, 110×A, 130×A, 270×A			
30×B, 70×B, 110×B, 130×B, 270×B			
30×C, 70×C, 110×C, 130×C, 270×C			*1
30×D, 70×D, 110×D, 130×D, 270×D			*2

\*1: 270ACEモデルは、コンソール切替ユニット接続の無い「ディスプレイ/キーボード」ユニット(GH-RLK7220)への接続はできません。

\*2: 270ADEモデルは、コンソール切替ユニット接続の無い「ディスプレイ/キーボード」ユニット(GH-RLK7220)への接続はできません。

### 6) コンソール(CRT/KB/マウス)構成

	構成案1	構成案2	構成案3
コンソールユニットなし構成 (システム装置1台のみ接続)	ディスプレイ収納ユニット + 15型ディスプレイ + KB/マウス収納ユニット	液晶ディスプレイ収納ユニット + 15型液晶ディスプレイ + KB/マウス収納ユニット	ディスプレイ/キーボード」ユニット *1 (コンソールユニットなし)
コンソールユニットあり構成 (システム装置複数台接続 2~64台)	ディスプレイ収納ユニット + 15型ディスプレイ + コンソールユニットセット	液晶ディスプレイ収納ユニット + 15型液晶ディスプレイ + コンソールユニットセット	ディスプレイ/キーボード」ユニット *1 (コンソールユニットあり)

\*1: ボイティングデバイスが一体となっているため、マウスは使用できません。

詳細は「(12)ラックマウントシステム構成図」を参照願います。

## (6) ラックキャビネット搭載の考え方

・基本的には質量の大きいものをラック下部へ、上部に行くほど質量の小さいものを搭載するようにします。

例えば、最下部から上部へ

[無停電電源装置] [システム装置]

ディスプレイ装置  
ディスクユニット  
リムーバブルデバイスユニット等

[キーボード/マウス] [ディスプレイ装置]

の順に設置します。

<システム装置および  
内蔵オプション編>から  
・プロセッサ・メモリー  
・拡張ボード・内蔵デバイスなど

<外付けオプション編>から  
・ディスプレイ装置<キャビネットタイプ>・外付け装置(CR80など)  
・無停電電源装置<キャビネットタイプ>

**ラックキャビネット編**

適応機種				
30 AD, BD	70 KD, UD, PD, TD, SD	110 DD, ED, FD, GD, HD	130 AD	270 GD, AD

### (7) 他社製ラックキャビネットへの搭載対応

・他社製ラックキャビネットへのHA8000シリーズ搭載サポートは下記の通りです。  
但し、ラックメーカーにて仕様変更等行われることがありますので、事前に搭載の可否を各ラックメーカーにご確認ください。

項番	搭載装置名 *2	搭載サポートラックキャビネット						その他のメーカーラックキャビネット
		IBM社製 NetBAY22 (9306200) Netfinity (9306900) Netfinity910 (9306910)	HP社製 *3 (旧Compaq社製) 9000シリーズ 10000シリーズ	Fujitsu社製 GP5-R1RC6 GP5-R1RC7 GP5-R2RC3 GP5-R2RC4	NEC社製 N8140-90 N8140-91 N8140-92 N8140-93 N8140-94	HP社製 J1500A J1500B J1501A J1501B J1502A J1502B	日立製 *4 (H9000Vシリーズ) HT-4990-ECB20x HT-4990-ECB16x HT-4990-ECB12x HT-4990-HCB16x HT-4990-HCB12x HT-4990-HCBN16x HT-4990-HCBN12x	
1	・HA8000/30W AD, BD システム装置	各メーカーのオプション棚板を使用 (H9000Vシリーズの場合はフューチャリキット) [耐震固定は(電サ)に相談]						
2	・HA8000/70W KD, UD, PD, TD, SD システム装置	RACK MOUNT KIT (GH-AU7785) にて搭載可能	標準のラックマウントキットにより搭載可能 (別途、取付金具の購入は必要ありません。)			RACK MOUNT KIT (GH-AU7785) にて搭載可能		
3	・HA8000/110W DD, ED, FD, GD, HD システム装置	RACK MOUNT KIT (GH-AU7775) にて搭載可能	標準のラックマウントキットにより搭載可能 (別途、取付金具の購入は必要ありません。)					
4	・HA8000/130W AD システム装置	標準のラックマウントキットにより搭載可能 (別途、取付金具の購入は必要ありません。)						
5	・HA8000/270 GD システム装置	個別相談 *1	RACK MOUNT KIT(GH-AU7781)にて搭載可能					
6	・HA8000/270 AD システム装置	搭載不可	*6	搭載不可	*7	個別相談 *1		
7	・ディスプレイ/キーボードユニット[セット] (GH-SRLK72204/ GH-RLK7221/GH-RLK7220) ・ディスプレイ収納ユニット (GH-RC7110BK) ・液晶ディスプレイ収納ユニット (GH-RL7500BK/GH-RL7501) ・ディスクユニット[DK801] (GHODK801-Rxxxxxx) ・コンパクトディスクライ装置[CR80] (GHOCR804-Rxxxxxx/LExxxx) ・LTOチェンジャー(GH-SGVxx-Lxxx) ・LTOライブラリ装置 (GH-SGVxx-SLxxx/GH-SGVxx-Lxxx)	標準のラックマウントキットにより搭載可能 (別途、取付金具の購入は必要ありません。)						個別相談 *1
8	・バックアップキャビネット (GS0BS202-R1BK000) ・リム-ハブ型ディスクユニット (GHORR164-R1BK100/R1BK200) ・LTOチェンジャーユニットセット (GH-SRUU7x10xxxx)	RACK MOUNT KIT(GH-AU7662)にて搭載可能						
9	・キーボード/マウス収納ユニット (GH-RK7001BK)	RACK MOUNT KIT(GH-AU7664)にて搭載可能						
10	・コンソール切替ユニット[8ポート用] (GH-AT7084) ・UPS拡張ユニット (GH-BUA780) ・システムアラートユニット (GH-RT7100BK) ・HUB収納ユニット (GH-RH7201BK)	標準ラックマウントキットにより 前面4点固定にて搭載可能 (別途、取付金具の購入は必要ありません。)			個別相談 *1			
11	・コンソール切替ユニットセット[4ポート用] (GH-SAT7044)	RACK MOUNT KIT(GH-AU7663) + RACK MOUNT KIT(GH-AU7664)にて搭載可能						
12	・コンソール切替ユニットセット[8ポート用] (GH-SAT7084)	RACK MOUNT KIT(GH-AU7664)にて搭載可能						
13	・無停電電源装置[UPS] (GH-SBUR7215x/GH-SBUR7131x)	ラックに搭載されない状態で出荷された場合のみ機器標準添付の APC社製ラックマウントキットにより搭載可能 *5						
14	・上記以外の製品	個別相談 *1						

<システム装置および  
内蔵オプション編>から  
・プロセッサ・メモリ  
・拡張ボード・内蔵デバイスなど

<外付けオプション編>から  
・ディスプレイ装置<キャビネットタイプ>・外付け装置(CR80など)  
・無停電電源装置<キャビネットタイプ>

**ラックキャビネット編**

適応機種				
30 AD, BD	70 KD, UD, PD, TD, SD	110 DD, ED, FD, GD, HD	130 AD	270 GD, AD

- \*1: 「個別相談」の場合、見積調書にラックキャビネットの形名・搭載機器の形名/員数を明記の上、日立営業経由アカウントマネージャまで展開願います。
- \*2: 旧タイプのシステム装置対応は該当機種のシステム構成図にて確認願います。
- \*3: ラックキャビネットの最下段(1U)にはHA8000機器を搭載できません。
- \*4: 日立製EP8000シリーズラック(HE-7014-T00S/T42/T23S)への搭載については、EP8000シリーズ担当窓口にお問合せください。
- \*5: UPSをHA8000ラックに搭載しない状態で出荷された場合、機器標準添付金具としてHA8000/HA8500ラック用UPS金具(日立製)と他社ラック用UPS金具(APC社製)の2種類の金具が添付されます。(2004/8/27以降出荷品に対応。2004/8/26以前に出荷したUPSに対しては個別相談となります。)  
HA8000ラックと同時購入頂き、工場よりラック搭載出荷する場合には、HA8000/HA8500ラック用UPS金具(日立製)を用いて搭載出荷するため、他社ラック用UPS金具(APC社製)は添付致しませんのでご注意ください。  
お客様先での不要物削減のため、工場にて他社ラック用UPS金具(APC社製)は破棄させて頂いております。なお、他社ラックへの移設などを考慮し、他社ラック用UPS金具(APC社製)が必要な場合には「発注時指定事項」にて指示して頂くことにより添付出荷も可能です。必要に応じて指示願います。
- \*6: 9000シリーズ: 搭載不可  
10000シリーズ(S10614除く): 標準のラックアウトキットにより搭載可能(別途、取付金具の購入は必要ありません。)
- \*7: 標準のラックアウトキットにより搭載可能(別途、取付金具の購入は必要ありません。)

<ご注意>

現地既設の他社製ラックキャビネットにHA8000システム装置を搭載する場合、システム装置の手配時に(オ管支)までラックキャビネットへの搭載図(フォーマットは自由)を展開願います。また、他社製ラックキャビネットと併注の場合は、各社の現地作業が混乱しないよう、スケジュールの調整をお願い致します。

<他社製ラックキャビネット搭載上の注意事項>

他社製ラックキャビネットへの搭載を行う場合、以下の点にご注意ください。

共通項目

- ・HA8000システム装置に使用可能なキーボード/マウス/ディスプレイは以下の仕様のものご使用ください。  
キーボード: PS/2タイプ(ミニDIN 6ピン)[270ADモデル以外]  
USBタイプ(シリーズAコネクタ)[270ADモデル]  
マウス: PS/2タイプ(ミニDIN 6ピン)[270ADモデル以外]  
USBタイプ(シリーズAコネクタ)[270ADモデル]  
ディスプレイ: アナログRGB(D-Sub15ピン)
- ・他社製ラックキャビネットはスタビライザまたはアンカーボルトにより転倒防止のための固定を行ってください。
- ・他社製ラックキャビネットに搭載する機器は、質量の大きいものをラック下部へ、上部に行くほど質量の小さいものを搭載してください。
- ・他社製ラックキャビネットに搭載するHA8000システム装置の上段の機器は、前方に40mm以上の突出物がないことを確認してください。保守および現調作業は、システム装置を引き出して上部の天板を開けて行いますが、40mm以上の突出物があるとシステム装置を引き出して、天板を開けることが困難であるため、保守および現調作業が実施できません。本条件に満たない状況が発生した場合は、導入前に保守会社と事前に協議を行い搭載可否の判断を行ってください。

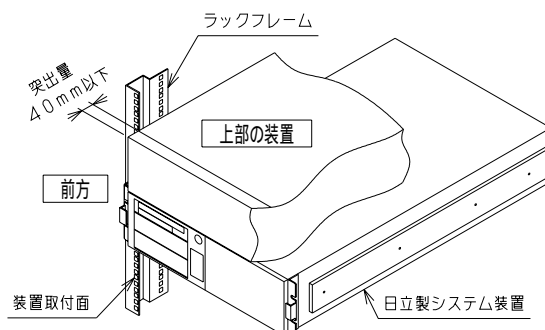

<システム装置および  
内蔵オプション編>から  
・プロセッサ・メモリー  
・拡張ボード・内蔵デバイスなど

<外付けオプション編>から  
・ディスプレイ装置<キャビネットタイプ>・外付け装置(CR80など)  
・無停電電源装置<キャビネットタイプ>

**ラックキャビネット編**

適応機種				
30 AD, BD	70 KD, UD, PD, TD, SD	110 DD, ED, FD, GD, HD	130 AD	270 GD, AD

- ・他社製ラックキャビネットにHA8000システム装置を搭載すると、その搭載エリアにはその他の機器（コンセントボックス等）を搭載することが出来ません。既に搭載されている場合は、その搭載エリアにHA8000システム装置を搭載できませんので他の機器が搭載されていないエリアに搭載するか、他の機器の搭載位置を変更してから搭載して下さい。

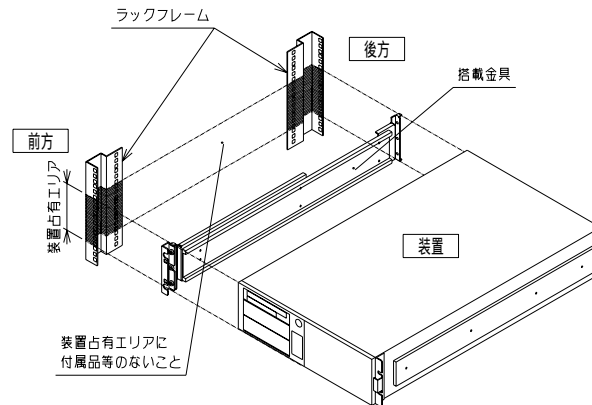

**HP社製・日立製（H9000Vシリーズ）ラックキャビネット**

- ・HP社製・日立製(H9000Vシリーズ)ラックキャビネットの転倒防止の固定がスタビライザのみの場合、同一ラックキャビネット内に搭載されている機器の総質量が下表となるようにしてください。条件に満たない場合は、ballast kit等により調整してください。

HP社製形名	日立(H9000Vシリーズ)形名	ラック搭載総質量
J1502A J1502B	HT-4990-ECB12x HT-4990-HCB12x HT-4990-HCBN12x	30kg以上
J1501A J1501B	HT-4990-ECB16x HT-4990-HCB16x HT-4990-HCBN16x	55kg以上
J1500A J1500B	HT-4990-ECB20x	75kg以上

<システム装置および  
内蔵オプション編>から  
・プロセッサ・メモリー  
・拡張ボード・内蔵デバイスなど

<外付けオプション編>から  
・ディスプレイ装置<キャビネットタイプ>・外付け装置(CR80など)  
・無停電電源装置<キャビネットタイプ>

**ラックキャビネット編**

適応機種				
30 AD, BD	70 KD, UD, PD, TD, SD	110 DD, ED, FD, GD, HD	130 AD	270 GD, AD

## (8) ラックキャビネット搭載用ネジ

- ・HA8000専用ラック及びHA8000/HA8500共通ラックキャビネットへ、流通オプション品を搭載する場合に使用するネジ、ナット等のセットです。  
(HA8000ラック及びHA8500ラックキャビネットへの、流通オプション品搭載につきましては、顧客責任の元実施願います。又、搭載流通オプション品の動作保証は、致しかねますので御了承願います。)

仕様

品名 : HA8000ラック用ネジ  
形名 : GH-AR7900BK

構成内訳

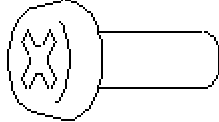
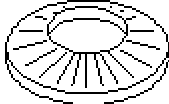
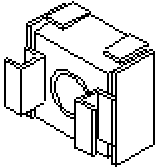
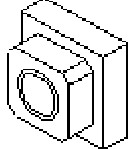
品名	ナベネジ	ワッシャ	ケージナット	4角ナット
外観				
仕様	M6 x 16	M6用	M6用 主にラックキャビネット前面 及び後面の穴に取付ける 場合に使用	M6用 主にラックキャビネット 側面の穴に取付ける 場合に使用
個数	20	20	20	20

又は

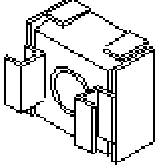
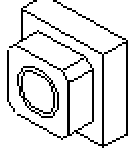
品名	ナベネジ(ワッシャ付)	ケージナット	4角ナット
外観			
仕様	M6 x 16	M6用 主にラックキャビネット前面 及び後面の穴に取付ける 場合に使用	M6用 主にラックキャビネット 側面の穴に取付ける 場合に使用
個数	20	20	20

<システム装置および  
内蔵オプション編>から  
・プロセッサ・メモリー  
・拡張ボード・内蔵デバイスなど

<外付けオプション編>から  
・ディスプレイ装置<キャビネットタイプ>・外付け装置(CR80など)  
・無停電電源装置<キャビネットタイプ>

**ラックキャビネット編**

(9) ラックマウントシステム構成図

適応機種				
30 AD, BD	70 KD, UD, PD, TD, SD	110 DD, ED, FD, GD, HD	130 AD	270 GD, AD

・表記の価格は、希望小売価格です。

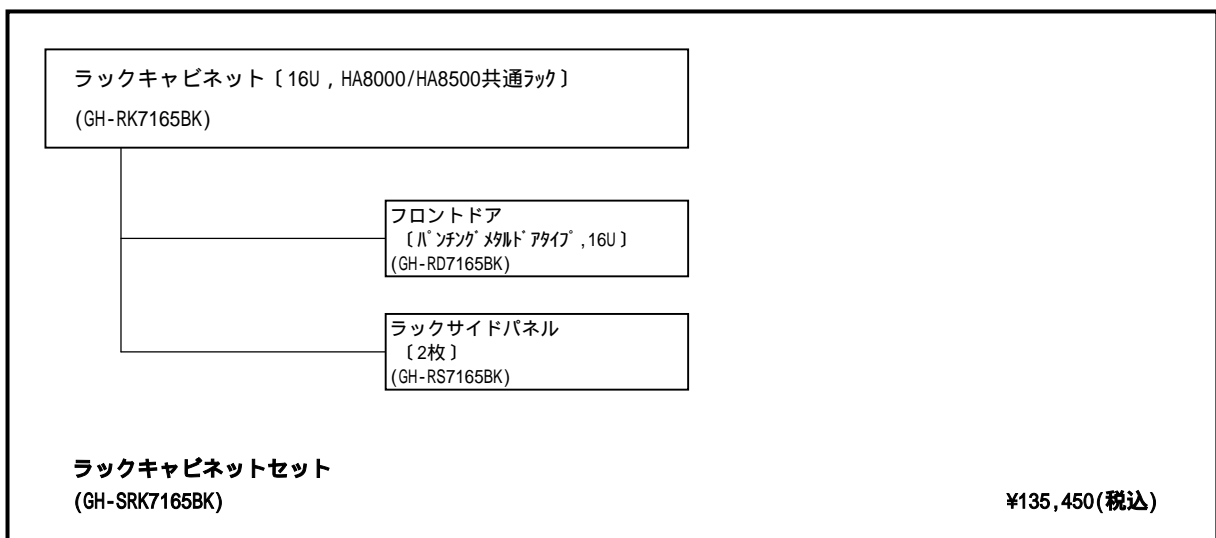
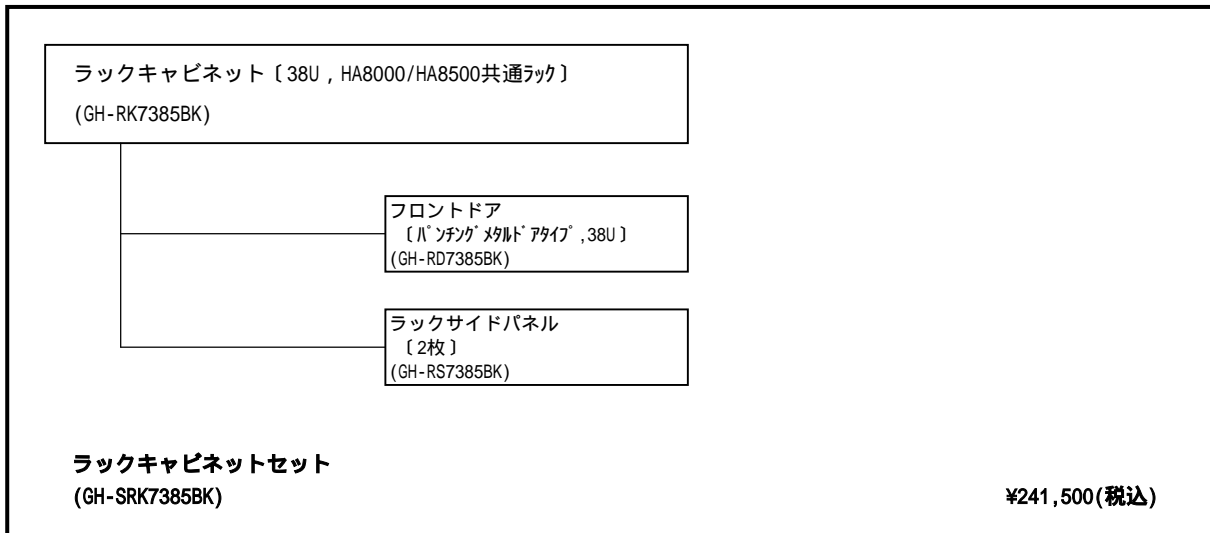

<システム装置および  
内蔵オプション編>から  
・プロセッサ・メモリー  
・拡張ボード・内蔵デバイスなど

<外付けオプション編>から  
・ディスプレイ装置<キャビネットタイプ>・外付け装置(C R 8 0 など)  
・無停電電源装置<キャビネットタイプ>

**ラックキャビネット編**

3 8 U [HA8000/HA8500共通ラック]  
1 6 U [HA8000/HA8500共通ラック]

適応機種				
30 AD, BD	70 KD, UD, PD, TD, SD	110 DD, ED, FD, GD, HD	130 AD	270 GD, AD

・表記の価格は、希望小売価格です。

**ラックキャビネット [ 38U , HA8000/HA8500共通ラック ]**

(GH-RK7385BK)

¥197,400(税込)

**ラックキャビネット [ 16U , HA8000/HA8500共通ラック ]**

(GH-RK7165BK)

¥100,800(税込)

**ラックキャビネット [ 16U , HA8000専用ラック ]**

(GH-RK7162BK)

¥100,800(税込)

ラックサイドパネル

[ 2枚 ]

(GH-RS7385BK)

¥21,000(税込)

ラックサイドパネル

[ 2枚 ]

(GH-RS7165BK)

¥14,700(税込)

ラックサイドパネル

[ 2枚 ]

(GH-RS7160BK)

¥14,700(税込)

フロントドア

[「ハッチングメタルアライヴ」, 38U]

(GH-RD7385BK)

¥67,200(税込)

フロントドア

[「ハッチングメタルアライヴ」, 16U]

(GH-RD7165BK)

¥39,900(税込)

リアドア

[ 16U ]

(GH-RD7166BK)

¥36,750(税込)

ブランクパネル

[ 1U ]

(GH-RP7011BK)

¥840(税込)

ラック連結キット

(GH-RJ7005BK)

¥16,800(税込)

・ラックキャビネットは最大3台まで連結することができます。

ラックキャビネット

[ 38U ]

(GH-RK7385BK)

ラック連結キット

(GH-RJ7005BK)

¥16,800(税込)

・ラックキャビネットは最大3台まで連結することができます。

ラックキャビネット

[ 16U ]

(GH-RK7165BK)

ラック連結キット

(GH-RJ7000)

¥16,800(税込)

・ラックキャビネットは最大3台まで連結することができます。

ラックキャビネット

[ 16U ]

(GH-RK7162BK)

<システム装置および  
内蔵オプション編>から  
・プロセッサ・メモリ  
・拡張ボード・内蔵デバイスなど

<外付けオプション編>から  
・ディスプレイ装置<キャビネットタイプ>・外付け装置(CR80など)  
・無停電電源装置<キャビネットタイプ>

**ラックキャビネット編**

3.8 U [HA8000/HA8500共通ラック]  
1.6 U [HA8000/HA8500共通ラック]  
1.6 U [HA8000専用ラック]

適応機種				
30 AD, BD	70 KD, UD, PD, TD, SD	110 DD, ED, FD, GD, HD	130 AD	270 GD, AD

・表記の価格は、希望小売価格です。

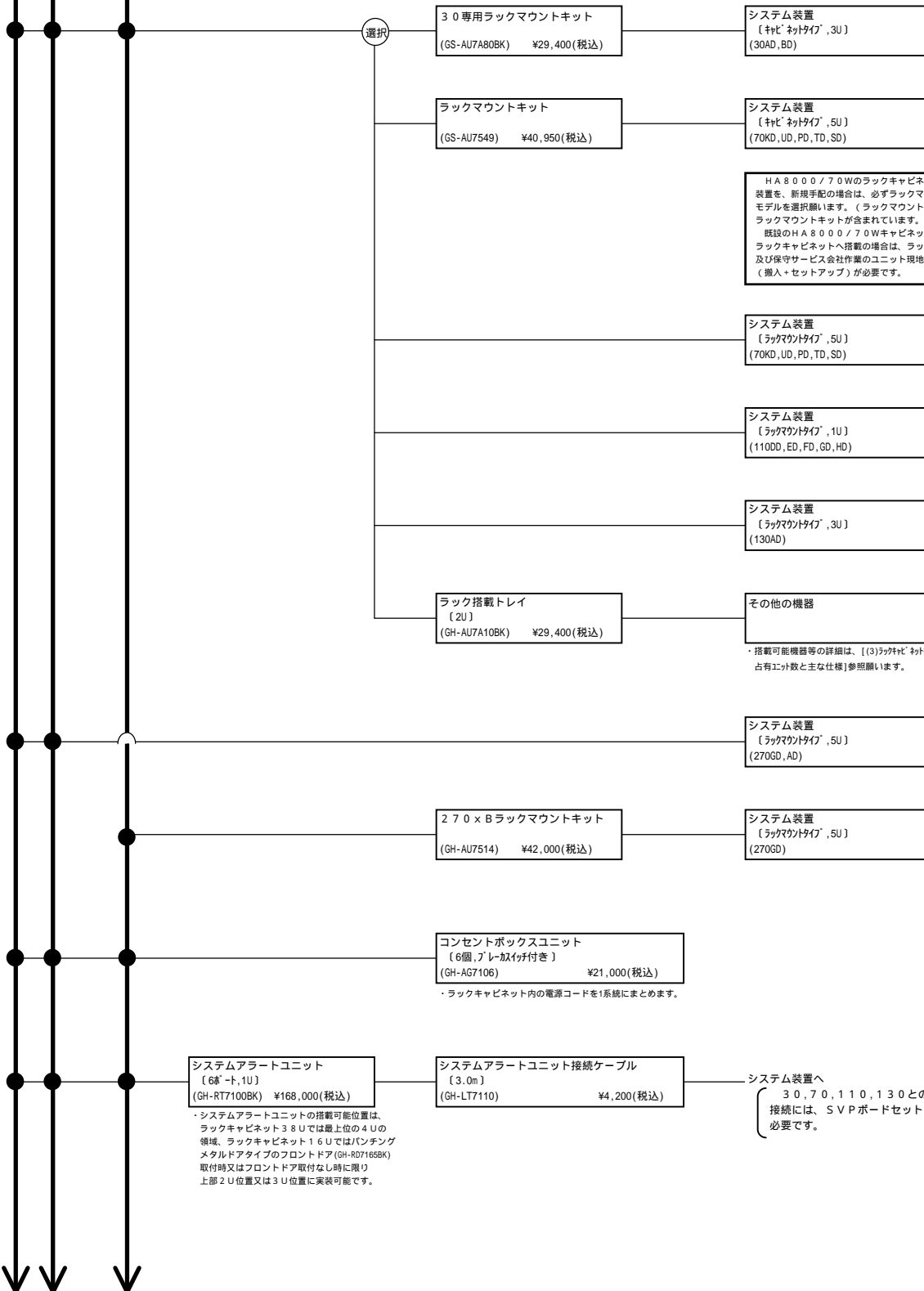

HA8000/70Wのラックキャビネットへ搭載するシステム装置を、新規手配の場合は、必ずラックマウントタイプのセットモデルを選択願います。(ラックマウントタイプのモデルには、ラックマウントキットが含まれています。)  
既設のHA8000/70Wキャビネットタイプシステム装置をラックキャビネットへ搭載の場合は、ラックマウントキット及び保守サービス会社作業のユニット現地増設サービス(搬入+セットアップ)が必要です。

・搭載可能機器等の詳細は、[3]「キャビネット関連機器」の占有ユニットと主な仕様参照願います。

・システムアラートユニットの搭載可能位置は、ラックキャビネット3.8Uでは最上位の4Uの領域、ラックキャビネット1.6Uではパンチングメタルドアタイプのフロントドア(GH-RD7166BK)取付時又はフロントドア取付なし時に限り上部2U位置又は3U位置に実装可能です。



<システム装置および  
内蔵オプション編>から  
・プロセッサ・メモリ  
・拡張ボード・内蔵デバイスなど

<外付けオプション編>から  
・ディスプレイ装置<キャビネットタイプ>・外付け装置(CR80など)  
・無停電電源装置<キャビネットタイプ>

**ラックキャビネット編**

3.8 U [HA8000/HA8500共通ラック]  
1.6 U [HA8000/HA8500共通ラック]  
1.6 U [HA8000専用ラック]

適応機種				
30 AD, BD	70 KD, UD, PD, TD, SD	110 DD, ED, FD, GD, HD	130 AD	270 GD, AD

・表記の価格は、希望小売価格です。

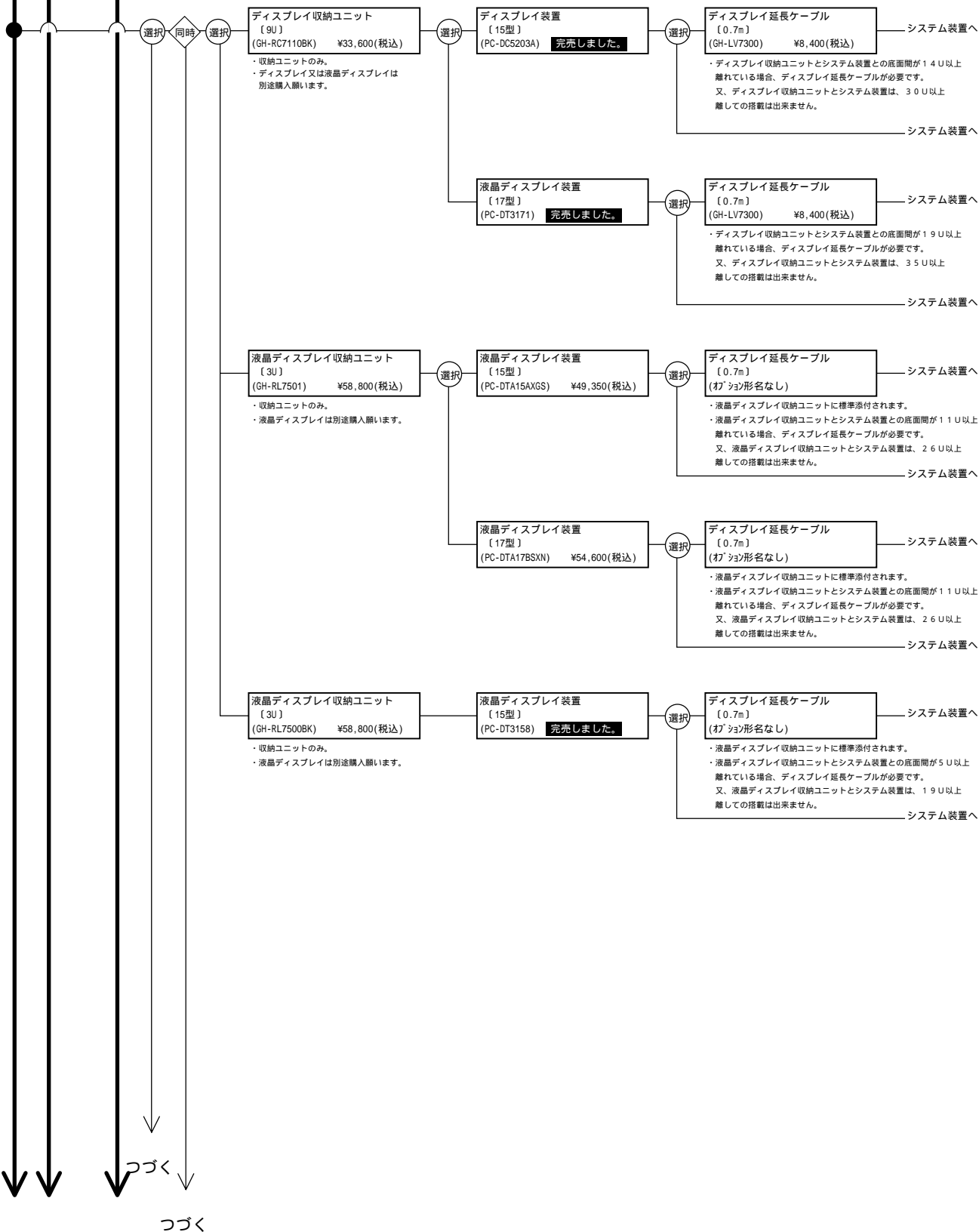



<システム装置および  
内蔵オプション編>から  
・プロセッサ・メモリ  
・拡張ボード・内蔵デバイスなど

<外付けオプション編>から  
・ディスプレイ装置<キャビネットタイプ>・外付け装置(CR80など)  
・無停電電源装置<キャビネットタイプ>

**ラックキャビネット編**

3 8 U [HA8000/HA8500共通ラック]  
1 6 U [HA8000/HA8500共通ラック]  
1 6 U [HA8000専用ラック]

つづき

コンソール切替ユニットセット  
〔4扉-1用, 2U, 黒筐体〕  
(GH-SAT7044) ¥130,200(税込)

- ・ディスプレイ、キーボード、マウスを2-4台のシステム装置で共用する場合に搭載します。
- ・ラックマウントキット(GH-AU7620)、キーボード/マウス収納ユニット(GH-RK7001BK)を含みます。
- ・カスケード接続時はマスター側となります。
- ・必ず添付のA/Cアダプタを接続して使用願います。

同時

P S 2 K B / マウス / C R T ケーブル \*1  
〔3m〕  
(GH-LVK7103) ¥8,400(税込)

- ・接続のシステム装置台数分必要です。

キーボード (PS2)  
〔109キー配列準拠フルサイズ小型キーボード、白色〕  
(ワ) ショーン形なし

- ・コンソール切替ユニットセットに標準添付されます。

マウス (PS2)  
〔有線マウス、白色〕  
(ワ) ショーン形なし

- ・コンソール切替ユニットセットに標準添付されます。

P S 2 K B / マウス / C R T ケーブル  
〔3m〕  
(GH-LVK7103) ¥8,400(税込)

- ・コンソール切替ユニットのカスケード接続用です。

選択

ディスプレイ収納ユニット  
〔9U〕  
(GH-RC7110BK) ¥33,600(税込)

ディスプレイ装置  
〔15型〕  
(PC-DC5203A) **完売しました。**

液晶ディスプレイ装置  
〔17型〕  
(PC-DT3171) **完売しました。**

- ・15型ディスプレイ装置搭載時には、ディスプレイ収納ユニットとコンソール切替ユニットとの底面間が7U以上離れている場合、ディスプレイ収納ユニットに添付のディスプレイ延長ケーブルを使用し接続します。
- 又、ディスプレイ収納ユニットとコンソール切替ユニットとの底面間が、2.2U以上離しての搭載は出来ません。
- ・17型液晶ディスプレイ装置搭載時には、ディスプレイ収納ユニットとコンソール切替ユニットとの底面間が1.1U以上離れている場合、ディスプレイ収納ユニットに添付のディスプレイ延長ケーブルを使用し接続します。
- 又、ディスプレイ収納ユニットとコンソール切替ユニットとの底面間が、2.7U以上離しての搭載は出来ません。

液晶ディスプレイ収納ユニット  
〔3U〕  
(GH-RL7501) ¥58,800(税込)

液晶ディスプレイ装置  
〔15型〕  
(PC-DTA15AXGS) ¥49,350(税込)

液晶ディスプレイ装置  
〔17型〕  
(PC-DTA17BSXN) ¥54,600(税込)

- ・液晶ディスプレイ収納ユニットに添付のディスプレイ延長ケーブルを使用し接続します。
- ・液晶ディスプレイ収納ユニットとコンソール切替ユニットとの底面間が、1.5U以上離しての搭載は出来ません。

液晶ディスプレイ収納ユニット  
〔3U〕  
(GH-RL7500BK) ¥58,800(税込)

液晶ディスプレイ装置  
〔15型〕  
(PC-DT3158) **完売しました。**

- ・液晶ディスプレイ収納ユニットに添付のディスプレイ延長ケーブルを使用し接続します。
- ・液晶ディスプレイ収納ユニットとコンソール切替ユニットとの底面間が、1.1U以上離しての搭載は出来ません。

コンソール切替ユニット  
〔4扉-1用, 黒筐体〕  
(GH-AT7044) ¥105,000(税込)

- ・ディスプレイ、キーボード、マウスを5-7台のシステム装置で共用する場合に搭載します。
- ・カスケード接続時はスレーブ側となります。
- ・カスケード接続は2段階まで可能です。(グループは1台のみ接続可能) [最大接続可能なシステム装置台数は7台です。]
- ・他の形名のコンソール(切替)ユニットとのカスケード接続は不可。

P S 2 K B / マウス / C R T ケーブル \*1  
〔3m〕  
(GH-LVK7103) ¥8,400(税込)

- ・接続のシステム装置台数分必要です。

\*1 270ADを接続時は、「USB KB/マウス/CRT ケーブル(GH-LUB7103)」を使用願います。

適応機種				
30 AD, BD	70 KD, UD, PD, TD, SD	110 DD, ED, FD, GD, HD	130 AD	270 GD, AD

・表記の価格は、希望小売価格です。



つづく

<システム装置および  
内蔵オプション編>から  
・プロセッサ・メモリ  
・拡張ボード・内蔵デバイスなど

<外付けオプション編>から  
・ディスプレイ装置<キャビネットタイプ>・外付け装置(CR80など)  
・無停電電源装置<キャビネットタイプ>

**ラックキャビネット編**

3 8 U [HA8000/HA8500共通ラック]  
1 6 U [HA8000/HA8500共通ラック]  
1 6 U [HA8000専用ラック]  
つづき

適応機種				
30 AD, BD	70 KD, UD, PD, TD, SD	110 DD, ED, FD, GD, HD	130 AD	270 GD, AD

・表記の価格は、希望小売価格です。

コンソール切替ユニットセット  
〔8インチ用, 2U, 黒筐体〕  
(GH-SAT7084) ¥151,200(税込)

- ・ディスプレイ、キーボード、マウスを2～8台のシステム装置で共用する場合に搭載します。
- ・キーボード/マウス収納ユニット(GH-RK7001BK)及びA/Cアダプタを含みます。
- ・カスケード接続時はマスター側となります。
- ・必ず添付のA/Cケーブルを接続して使用します。

同時  
P S 2 K B / マウス / C R T ケーブル \*1  
〔3m〕  
(GH-LVK7103) ¥8,400(税込)

- ・接続のシステム装置台数分必要です。

キーボード (PS2)  
〔109キー配列準拠フルサイズ小型キーボード、白色〕  
(ワ) ショウ形名なし

- ・コンソール切替ユニットセットに標準添付されます。

マウス (PS2)  
〔有線マウス、白色〕  
(ワ) ショウ形名なし

- ・コンソール切替ユニットセットに標準添付されます。

P S 2 K B / マウス / C R T ケーブル  
〔3m〕  
(GH-LVK7103) ¥8,400(税込)

- ・コンソール切替ユニットのカスケード接続用です。

選択  
ディスプレイ収納ユニット  
〔9U〕  
(GH-RC7110BK) ¥33,600(税込)

選択  
ディスプレイ装置  
〔15型〕  
(PC-DC5203A) **完売しました。**

液晶ディスプレイ装置  
〔17型〕  
(PC-DT3171) **完売しました。**

- ・15型ディスプレイ装置搭載時には、ディスプレイ収納ユニットとコンソール切替ユニットとの底面間が7U以上離れている場合、ディスプレイ収納ユニットに添付のディスプレイ延長ケーブルを使用し接続します。
- 又、ディスプレイ収納ユニットとコンソール切替ユニットとの底面間が、2.2U以上離しての搭載は出来ません。
- ・17型液晶ディスプレイ装置搭載時には、ディスプレイ収納ユニットとコンソール切替ユニットとの底面間が1.1U以上離れている場合、ディスプレイ収納ユニットに添付のディスプレイ延長ケーブルを使用し接続します。
- 又、ディスプレイ収納ユニットとコンソール切替ユニットとの底面間が、2.7U以上離しての搭載は出来ません。

液晶ディスプレイ収納ユニット  
〔3U〕  
(GH-RL7501) ¥58,800(税込)

選択  
液晶ディスプレイ装置  
〔15型〕  
(PC-DTA15AXGS) ¥49,350(税込)

液晶ディスプレイ装置  
〔17型〕  
(PC-DTA17BSXN) ¥54,600(税込)

- ・液晶ディスプレイ収納ユニットに添付のディスプレイ延長ケーブルを使用し接続します。
- ・液晶ディスプレイ収納ユニットとコンソール切替ユニットとの底面間が、1.5U以上離しての搭載は出来ません。

液晶ディスプレイ収納ユニット  
〔3U〕  
(GH-RL7500BK) ¥58,800(税込)

選択  
液晶ディスプレイ装置  
〔15型〕  
(PC-DT3158) **完売しました。**

- ・液晶ディスプレイ収納ユニットに添付のディスプレイ延長ケーブルを使用し接続します。
- ・液晶ディスプレイ収納ユニットとコンソール切替ユニットとの底面間が、1.1U以上離しての搭載は出来ません。

コンソール切替ユニット  
〔8インチ用, 1U, 黒筐体〕  
(GH-AT7084) ¥126,000(税込)

- ・ディスプレイ、キーボード、マウスを9～64台までのシステム装置で共用する場合に搭載します。
- ・カスケード接続時はスレーブ側となります。
- ・カスケード接続は2段階まで可能です。(グループは8台まで接続可能) [最大接続可能なシステム装置台数は64台です。]
- ・必ず添付のA/Cケーブルを接続して使用します。
- ・他の形名のコンソール(切替)ユニットとのカスケード接続については、(5)コンソール(切替)ユニット接続対応を参照します。

システム装置へ  
P S 2 K B / マウス / C R T ケーブル \*1  
〔3m〕  
(GH-LVK7103) ¥8,400(税込)

- ・接続のシステム装置台数分必要です。

\*1 270AD型に接続時は、「USB KB/マウス/CRTケーブル(GH-LUB7103)」を使用願います。

つづく

<システム装置および  
内蔵オプション編>から  
・プロセッサ・メモリー  
・拡張ボード・内蔵デバイスなど

<外付けオプション編>から  
・ディスプレイ装置<キャビネットタイプ>・外付け装置(CR80など)  
・無停電電源装置<キャビネットタイプ>

**ラックキャビネット編**

3 8 U [HA8000/HA8500共通ラック]  
1 6 U [HA8000/HA8500共通ラック]  
1 6 U [HA8000専用ラック]

適応機種				
30 AD, BD	70 KD, UD, PD, TD, SD	110 DD, ED, FD, GD, HD	130 AD	270 GD, AD

・表記の価格は、希望小売価格です。

つづき

ディスプレイ/キーボードユニットセット  
〔48"用コンソール切替ユニット付き, 1U, 黒筐体〕  
(GH-SRLK72204) ¥393,750(税込)

・HA8000専用ラック(GH-RK7162BK)へ搭載時のみ別途変換ラック(GH-AU7621)が必要です。

- ・15型液晶ディスプレイ、キーボード、ポインティングデバイスが一体となったユニットです。
- ・4ポート用コンソール切替ユニットを含みます。
- ・ディスプレイ、キーボード、ポインティングデバイスを2-4台のシステム装置で共用する場合に、搭載します。
- ・カスケード接続時はマスター側となります。
- ・必ず添付のACアダプタを接続して使用します。

PS2 KB/マウス/CRTケーブル \*1  
〔3m〕  
(GH-LVK7103) ¥8,400(税込)

・接続のシステム装置台数分必要です。

キーボード  
〔日本語キーボード, 87キー〕  
(オプション形名なし)

・ディスプレイ/キーボードユニットセットに含まれます。

ポインティングデバイス  
〔3ボタン, PS2マウス/ジョイスティック〕  
(オプション形名なし)

・ディスプレイ/キーボードユニットセットに含まれます。

液晶ディスプレイ装置  
〔15型〕  
(オプション形名なし)

・ディスプレイ/キーボードユニットセットに含まれます。

PS2 KB/マウス/CRTケーブル  
〔3m〕  
(GH-LVK7103) ¥8,400(税込)

・コンソール切替ユニットのカスケード接続用です。

コンソールユニットラックマウントキット  
〔48"用〕  
(GH-AU7620BK) ¥16,800(税込)

・カスケード接続時はスレーブ側のコンソール切替ユニットを搭載する為に必要です。

コンソール切替ユニット  
〔48"用, 黒筐体〕  
(GH-AT7044) ¥105,000(税込)

- ・ディスプレイ、キーボード、ポインティングデバイスを5-7台のシステム装置で共用する場合に搭載します。
- ・カスケード接続時はスレーブ側となります。
- ・カスケード接続は2段まで可能です。(ループは1台のみ接続可能) [最大接続可能システム装置台数は7台です。]
- ・必ず添付のACケーブルを接続して使用します。

PS2 KB/マウス/CRTケーブル \*1  
〔3m〕  
(GH-LVK7103) ¥8,400(税込)

・接続のシステム装置台数分必要です。

\*1 270AD型接続時は、「USB KB/マウス/CRTケーブル」(GH-LUB7103)を使用します。

ディスプレイ/キーボードユニット  
〔88"用コンソール切替ユニット付き, 1U〕  
(GH-RLK7221) ¥414,750(税込)

・HA8000専用ラック(GH-RK7162BK)へ搭載時のみ別途変換ラック(GH-AU7621)が必要です。

- ・15型液晶ディスプレイ、キーボード、ポインティングデバイスが一体となったユニットです。
- ・8ポート用コンソール切替ユニットを含みます。
- ・ディスプレイ、キーボード、ポインティングデバイスを2-8台のシステム装置で共用する場合に、搭載します。
- ・カスケード接続時はマスター側となります。
- ・必ず添付のACケーブルを接続して使用します。

PS2 KB/マウス/CRTケーブル \*1  
〔3m〕  
(GH-LVK7103) ¥8,400(税込)

・接続のシステム装置台数分必要です。

キーボード  
〔日本語キーボード, 87キー〕  
(オプション形名なし)

・ディスプレイ/キーボードユニットセットに含まれます。

ポインティングデバイス  
〔3ボタン, PS2マウス/ジョイスティック〕  
(オプション形名なし)

・ディスプレイ/キーボードユニットセットに含まれます。

液晶ディスプレイ装置  
〔15型〕  
(オプション形名なし)

・ディスプレイ/キーボードユニットセットに含まれます。

PS2 KB/マウス/CRTケーブル  
〔3m〕  
(GH-LVK7103) ¥8,400(税込)

・コンソール切替ユニットのカスケード接続用です。

コンソール切替ユニット  
〔88"用, 1U, 黒筐体〕  
(GH-AT7084) ¥126,000(税込)

- ・ディスプレイ、キーボード、ポインティングデバイスを9-64台のシステム装置で共用する場合に搭載します。
- ・カスケード接続時はスレーブ側となります。
- ・カスケード接続は2段まで可能です。(ループは8台まで接続可能) [最大接続可能システム装置台数は64台です。]
- ・必ず添付のACケーブルを接続して使用します。

PS2 KB/マウス/CRTケーブル \*1  
〔3m〕  
(GH-LVK7103) ¥8,400(税込)

・接続のシステム装置台数分必要です。

\*1 270AD型接続時は、「USB KB/マウス/CRTケーブル」(GH-LUB7103)を使用します。

つづく

<システム装置および  
内蔵オプション編>から  
・プロセッサ・メモリ  
・拡張ボード・内蔵デバイスなど

<外付けオプション編>から  
・ディスプレイ装置<キャビネットタイプ>・外付け装置(CR80など)  
・無停電電源装置<キャビネットタイプ>

**ラックキャビネット編**

3 8 U [HA8000/HA8500共通ラック]  
1 6 U [HA8000/HA8500共通ラック]  
1 6 U [HA8000専用ラック]

適応機種				
30 AD, BD	70 KD, UD, PD, TD, SD	110 DD, ED, FD, GD, HD	130 AD	270 GD, AD

・表記の価格は、希望小売価格です。

つづき

ディスプレイ/キーボードユニット  
〔コックル切替ユニットなし, 1U〕  
(GH-RLK7220) ¥288,750(税込)

・HA8000専用ラック(GH-RK7162BK)へ  
搭載時のみ別途変換ラック  
(GH-AU7621)が必要です。  
・15型液晶ディスプレイ、キーボード、ポイン  
ティングデバイスが一体となったユニット  
です。  
・コンソール切替ユニットは含みません。  
・必ず添付のACケーブルを接続して使用願  
います。

[コンソール切替ユニット  
(4ポート, GH-AT7044)を  
ディスプレイ/キーボード  
ユニットの背面に搭載  
の場合の構成です。]

コンソール切替ユニット  
(4ポート用, 黒筐体)  
(GH-AT7044) ¥105,000(税込)

・ディスプレイ、キーボード、ポインティング  
デバイスを2-4台のシステム装置で共用す  
る場合に、搭載します。  
・カスケード接続時はマスター側となりま  
す。  
・必ず添付のACアダプタを接続して使用願  
います。

選択

同時

ディスプレイ装置  
〔15型〕  
(オプション名なし)

・ディスプレイ/キーボードユニットに含まれます。

キーボード  
(日本語キーボード, 87キー)  
(オプション名なし)

・ディスプレイ/キーボードユニットに含まれます。

ポインティングデバイス  
〔3ボタン, PS2マウス/ケーブルレス〕  
(オプション名なし)

・ディスプレイ/キーボードユニットに含まれます。

ディスプレイケーブル  
〔1.8m〕  
(オプション名なし)

・ディスプレイ/キーボードユニットに含まれます。

キーボード/マウスケーブル  
〔1.8m〕  
(オプション名なし)

・ディスプレイ/キーボードユニットに含まれます。

キーボード/マウスケーブル  
〔1.8m〕  
(オプション名なし)

・ディスプレイ/キーボードユニットに含まれます。

システム装置へ  
(270AD除く)

システム装置へ  
(270AD除く)

システム装置へ  
(270AD除く)

同時

PS2 KB/マウス/CRTケーブル \*1  
〔3m〕  
(GH-LVK7103) ¥8,400(税込)

・接続のシステム装置台数分が必要です。

キーボード  
(日本語キーボード, 87キー)  
(オプション名なし)

・ディスプレイ/キーボードユニットセットに含まれます。

ポインティングデバイス  
〔3ボタン, PS2マウス/ケーブルレス〕  
(オプション名なし)

・ディスプレイ/キーボードユニットセットに含まれます。

液晶ディスプレイ装置  
〔15型〕  
(オプション名なし)

・ディスプレイ/キーボードユニットセットに含まれます。

PS2 KB/マウス/CRTケーブル  
〔3m〕  
(GH-LVK7103) ¥8,400(税込)

・コンソール切替ユニットのカスケード接続用です。

コンソールユニットラックマウントキット  
〔4ポート用〕  
(GH-AU7620BK) ¥16,800(税込)

・カスケード接続時はスレーブ側のコンソール切替ユニ  
ットを搭載する為が必要です。

コンソール切替ユニット  
〔4ポート用, 黒筐体〕  
(GH-AT7044) ¥105,000(税込)

・ディスプレイ、キーボード、ポインティングデバイスを  
5-7台のシステム装置で共用する場合に搭載します。  
・カスケード接続時はスレーブ側となります。  
・カスケード接続は2段階まで可能です。(スレーブは1台のみ  
接続可能)最大接続可能なシステム装置台数は7台です。  
・必ず添付のACアダプタを接続して使用願  
います。

PS2 KB/マウス/CRTケーブル \*1  
〔3m〕  
(GH-LVK7103) ¥8,400(税込)

・接続のシステム装置台数分が必要です。

\*1 270AD対応接続時は、「USB KB/マウス/CRT  
ケーブル」(GH-LUB7103)を使用願います。

\*1 270AD対応接続時は、「USB KB/マウス/CRT  
ケーブル」(GH-LUB7103)を使用願います。

つづく

<システム装置および  
内蔵オプション編>から  
・プロセッサ・メモリー  
・拡張ボード・内蔵デバイスなど

<外付けオプション編>から  
・ディスプレイ装置<キャビネットタイプ>・外付け装置(CR80など)  
・無停電電源装置<キャビネットタイプ>

**ラックキャビネット編**

3.8 U [HA8000/HA8500共通ラック]  
1.6 U [HA8000/HA8500共通ラック]  
1.6 U [HA8000専用ラック]

適応機種				
30 AD, BD	70 KD, UD, PD, TD, SD	110 DD, ED, FD, GD, HD	130 AD	270 GD, AD

・表記の価格は、希望小売価格です。

つづき

【コンソール切替ユニット  
(4ポート, GH-AT7044)を  
ディスプレイ/キーボードユニット  
の背面に搭載しない場合の構成です。】

コンソールユニットラックマウントキット  
(4ポート用)  
(GH-AU7620BK) ¥16,800(税込)

・コンソール切替ユニットを搭載する為に必要です。

コンソール切替ユニット  
(4ポート用, 1U, 黒筐体)  
(GH-AT7044) ¥105,000(税込)

・ディスプレイ, キーボード, ポインティング  
デバイスを2-4台のシステム装置で共用する  
場合に搭載します。  
・カスケード接続時はマスター側となります。  
・必ず添付のA/Cアダプタを接続して使用願  
います。

同時  
P S 2 K B / マウス / C R T ケーブル \*1  
〔3m〕  
(GH-LVK7103) ¥8,400(税込)

・接続のシステム装置台数分必要です。

キーボード  
(日本語キーボード, 87キー)  
(オプション形名なし)

ポインティングデバイス  
(3ボタン, PS2対応タイプ)  
(オプション形名なし)

液晶ディスプレイ装置  
(15型)  
(オプション形名なし)

P S 2 K B / マウス / C R T ケーブル  
〔3m〕  
(GH-LVK7103) ¥8,400(税込)

・コンソール切替ユニットのカスケード接続用です。

同時  
コンソール切替ユニット  
(4ポート用, 黒筐体)  
(GH-AT7044) ¥105,000(税込)

・ディスプレイ, キーボード, ポインティングデバイスを  
5-7台のシステム装置で共用する場合に搭載します。  
・カスケード接続時はスレーブ側となります。  
・カスケード接続は2段まで可能です。(ループは1台のみ  
接続可能) [最大接続可能なシステム装置台数は7台です。]  
・必ず添付のA/Cアダプタを接続して使用願  
います。

P S 2 K B / マウス / C R T ケーブル \*1  
〔3m〕  
(GH-LVK7103) ¥8,400(税込)

・接続のシステム装置台数分必要です。

\*1 270AD型に接続時は、「USB KB/マウス/CRT  
ケーブル」(GH-LUB7103)を使用願  
います。

同時  
コンソール切替ユニット  
(8ポート用, 1U, 黒筐体)  
(GH-AT7084) ¥126,000(税込)

・ディスプレイ, キーボード, ポインティングデバイ  
スを2-8台のシステム装置で共用する場合に、  
搭載します。  
・カスケード接続時はマスター側となります。  
・必ず添付のA/Cケーブルを接続して使用願  
います。

同時  
P S 2 K B / マウス / C R T ケーブル \*1  
〔3m〕  
(GH-LVK7103) ¥8,400(税込)

・接続のシステム装置台数分必要です。

キーボード  
(日本語キーボード, 87キー)  
(オプション形名なし)

ポインティングデバイス  
(3ボタン, PS2対応タイプ)  
(オプション形名なし)

液晶ディスプレイ装置  
(15型)  
(オプション形名なし)

P S 2 K B / マウス / C R T ケーブル  
〔3m〕  
(GH-LVK7103) ¥8,400(税込)

・コンソール切替ユニットのカスケード接続用です。

同時  
コンソール切替ユニット  
(8ポート用, 1U, 黒筐体)  
(GH-AT7084) ¥126,000(税込)

・ディスプレイ, キーボード, ポインティングデバイ  
スを9-64台のシステム装置で共用する場合に搭載します。  
・カスケード接続時はスレーブ側となります。  
・カスケード接続は2段まで可能です。(ループは8台まで  
接続可能) [最大接続可能なシステム装置台数は64台です。]  
・必ず添付のA/Cケーブルを接続して使用願  
います。

P S 2 K B / マウス / C R T ケーブル \*1  
〔3m〕  
(GH-LVK7103) ¥8,400(税込)

・接続のシステム装置台数分必要です。

\*1 270AD型に接続時は、「USB KB/マウス/CRT  
ケーブル」(GH-LUB7103)を使用願  
います。

<システム装置および  
内蔵オプション編> から  
・プロセッサ・メモリー  
・拡張ボード・内蔵デバイスなど

<外付けオプション編> から  
・ディスプレイ装置<キャビネットタイプ>・外付け装置(CR80など)  
・無停電電源装置<キャビネットタイプ>

**ラックキャビネット編**

適応機種				
30 AD, BD	70 KD, UD, PD, TD, SD	110 DD, ED, FD, GD, HD	130 AD	270 GD, AD

・表記の価格は、希望小売価格です。

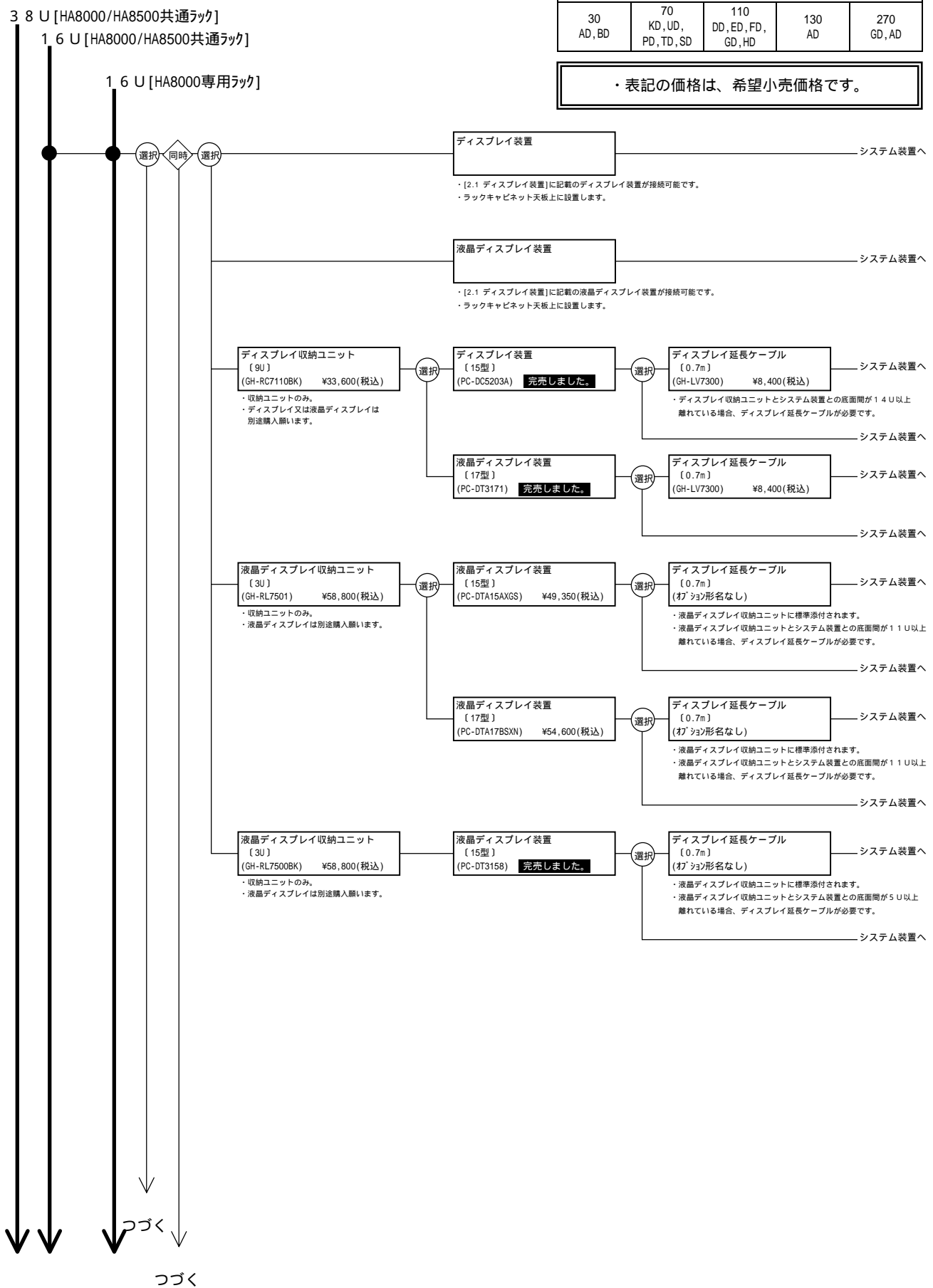



<システム装置および  
内蔵オプション編>から  
・プロセッサ・メモリー  
・拡張ボード・内蔵デバイスなど

<外付けオプション編>から  
・ディスプレイ装置<キャビネットタイプ>・外付け装置(CR80など)  
・無停電電源装置<キャビネットタイプ>

**ラックキャビネット編**

3 8 U [HA8000/HA8500共通ラック]  
1 6 U [HA8000/HA8500共通ラック]

1 6 U [HA8000専用ラック]

つづき  
つづき

キーボード/マウス収納ユニット  
〔1U〕  
(GH-RK7001BK) ¥25,200(税込)

・ディスプレイ、キーボード、マウスを1台のシステム装置のみで使用する場合に搭載します。

同時

キーボード(PS2)  
〔109#-配列準拠のキーボード小型キーボード、白色〕  
(オプション形名なし)

・キーボード/マウス収納ユニットに標準添付されます。

選択

キーボード/マウス延長ケーブル  
〔2.0m〕  
(GH-LK7300) ¥8,400(税込)

システム装置へ(270ADE#以外)  
<ご注意>  
・キーボード/マウス収納ユニットとシステム装置との底面間が10U以上離れている場合、本ケーブルが必要です。  
・キーボード/マウス延長ケーブルは、複数本つないで使用できません。したがって、本ケーブルは1本で使用願います。

システム装置へ(270ADE#以外)

マウス(PS2)  
〔109#-配列準拠のキーボード小型キーボード、白色〕  
(オプション形名なし)

・キーボード/マウス収納ユニットに標準添付されます。

選択

キーボード/マウス延長ケーブル  
〔2.0m〕  
(GH-LK7300) ¥8,400(税込)

システム装置へ(270ADE#以外)  
<ご注意>  
・キーボード/マウス収納ユニットとシステム装置との底面間が10U以上離れている場合、本ケーブルが必要です。  
・キーボード/マウス延長ケーブルは、複数本つないで使用できません。したがって、本ケーブルは1本で使用願います。

システム装置へ(270ADE#以外)

USB キーボード/マウス収納ユニット  
〔1U〕  
(GH-RK7002) ¥25,200(税込)

・ディスプレイ、キーボード、マウスを1台のシステム装置のみで使用する場合に搭載します。

同時

キーボード(USB)  
〔109#-配列準拠のキーボード小型キーボード、白色〕  
(オプション形名なし)

・USBキーボード/マウス収納ユニットに標準添付されます。

選択

USB延長ケーブル  
〔2.0m〕  
(GH-LUB7300) ¥8,400(税込)

システム装置へ(270ADE#以外)  
<ご注意>  
・USBキーボード/マウス収納ユニットとシステム装置との底面間が10U以上離れている場合、本ケーブルが必要です。  
・USB延長ケーブルは、複数本つないで使用できません。したがって、本ケーブルは1本で使用願います。

システム装置へ(270ADE#以外)

マウス(USB)  
〔109#-配列準拠のキーボード小型キーボード、白色〕  
(オプション形名なし)

・USBキーボード/マウス収納ユニットに標準添付されます。

選択

USB延長ケーブル  
〔2.0m〕  
(GH-LUB7300) ¥8,400(税込)

システム装置へ(270ADE#以外)  
<ご注意>  
・USBキーボード/マウス収納ユニットとシステム装置との底面間が10U以上離れている場合、本ケーブルが必要です。  
・USB延長ケーブルは、複数本つないで使用できません。したがって、本ケーブルは1本で使用願います。

システム装置へ(270ADE#以外)

適応機種				
30 AD, BD	70 KD, UD, PD, TD, SD	110 DD, ED, FD, GD, HD	130 AD	270 GD, AD

・表記の価格は、希望小売価格です。

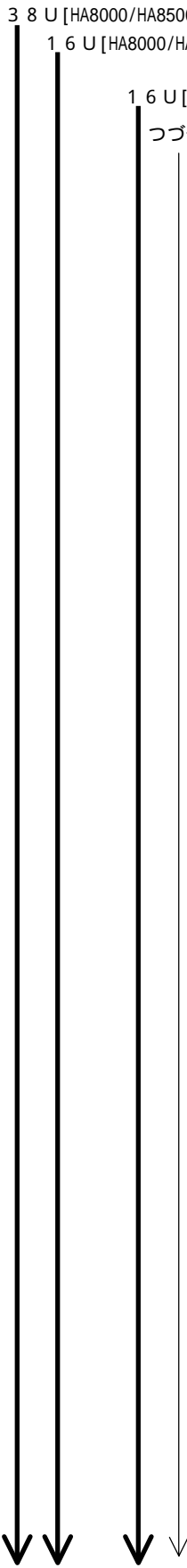

つづく

<システム装置および  
内蔵オプション編>から  
・プロセッサ・メモリ  
・拡張ボード・内蔵デバイスなど

<外付けオプション編>から  
・ディスプレイ装置<キャビネットタイプ>・外付け装置(CR80など)  
・無停電電源装置<キャビネットタイプ>

**ラックキャビネット編**

3 8 U [HA8000/HA8500共通ラック]  
1 6 U [HA8000/HA8500共通ラック]

1 6 U [HA8000専用ラック]

つづき

コンソール切替ユニットセット  
〔4インチ用, 黒筐体〕  
(GH-SAT7044) ¥130,200(税込)

- ・ディスプレイ、キーボード、マウスを2~4台のシステム装置で共用する場合に搭載します。
- ・ラックマウントキット(GH-AU7620)、キーボード/マウス収納ユニット(GH-RK7001BK)を含みます。
- ・カスケード接続時はマスター側となります。
- ・必ず添付のACアダプタを接続して使用願います。

同時

PS2 KB/マウス/CRTケーブル \*1  
〔3m〕  
(GH-LVK7103) ¥8,400(税込)

- ・接続のシステム装置台数分が必要です。

キーボード(PS2)  
〔109キー配列準拠フルサイズ小型キーボード、白色〕  
(オプション形名なし)

- ・コンソール切替ユニットセットに標準添付されます。

マウス(PS2)  
〔有線マウス、白色〕  
(オプション形名なし)

- ・コンソール切替ユニットセットに標準添付されます。

PS2 KB/マウス/CRTケーブル  
〔3m〕  
(GH-LVK7103) ¥8,400(税込)

- ・コンソール切替ユニットのカスケード接続用です。

選択

ディスプレイ装置

- ・[2.1 ディスプレイ装置]に記載のディスプレイ装置が接続可能です。
- ・ラックキャビネット天板上に設置します。

液晶ディスプレイ装置

- ・[2.1 ディスプレイ装置]に記載の液晶ディスプレイ装置が接続可能です。
- ・ラックキャビネット天板上に設置します。

ディスプレイ収納ユニット  
〔9U〕  
(GH-RC7110BK) ¥33,600(税込)

ディスプレイ装置  
〔15型〕  
(PC-DC5203A) **完売しました。**

液晶ディスプレイ装置  
〔17型〕  
(PC-DT3171) **完売しました。**

- ・15型ディスプレイ装置搭載時には、ディスプレイ収納ユニットとコンソール切替ユニットとの底面間が7U以上離れている場合、ディスプレイ収納ユニットに添付のディスプレイ延長ケーブルを使用し接続します。
- ・17型液晶ディスプレイ装置搭載時には、ディスプレイ収納ユニットとコンソール切替ユニットとの底面間が11U以上離れている場合、ディスプレイ収納ユニットに添付のディスプレイ延長ケーブルを使用し接続します。

液晶ディスプレイ収納ユニット  
〔3U〕  
(GH-RL7501) ¥58,800(税込)

液晶ディスプレイ装置  
〔15型〕  
(PC-DTA15AXGS) ¥49,350(税込)

液晶ディスプレイ装置  
〔17型〕  
(PC-DTA17BSXN) ¥54,600(税込)

- ・液晶ディスプレイ収納ユニットに添付のディスプレイ延長ケーブルを使用し接続します。
- ・液晶ディスプレイ収納ユニットとコンソール切替ユニットとの底面間が、15U以上離しての搭載は出来ません。

液晶ディスプレイ収納ユニット  
〔3U〕  
(GH-RL7500BK) ¥58,800(税込)

液晶ディスプレイ装置  
〔15型〕  
(PC-DT3158) **完売しました。**

- ・液晶ディスプレイ収納ユニットに添付のディスプレイ延長ケーブルを使用し接続します。
- ・液晶ディスプレイ収納ユニットとコンソール切替ユニットとの底面間が、11U以上離しての搭載は出来ません。

コンソール切替ユニット  
〔4インチ用, 黒筐体〕  
(GH-AT7044) ¥105,000(税込)

PS2 KB/マウス/CRTケーブル \*1  
〔3m〕  
(GH-LVK7103) ¥8,400(税込)

- ・ディスプレイ、キーボード、マウスを5~7台のシステム装置で共用する場合に搭載します。
- ・カスケード接続時はスレーブ側となります。
- ・カスケード接続は2段まで可能です。(グループは1台のみ接続可能)最大接続可能なシステム装置台数は7台です。
- ・必ず添付のACアダプタを接続して使用願います。
- ・他の形名のコンソール(切替)ユニットとのカスケード接続は不可。

- ・接続のシステム装置台数分が必要です。

\*1 270AD型接続時は、「USB KB/マウス/CRTケーブル(GH-LUB7103)」を使用願います。

適応機種				
30 AD, BD	70 KD, UD, PD, TD, SD	110 DD, ED, FD, GD, HD	130 AD	270 GD, AD

・表記の価格は、希望小売価格です。

つづく

<システム装置および  
内蔵オプション編>から  
・プロセッサ・メモリ  
・拡張ボード・内蔵デバイスなど

<外付けオプション編>から  
・ディスプレイ装置<キャビネットタイプ>・外付け装置(CR80など)  
・無停電電源装置<キャビネットタイプ>

**ラックキャビネット編**

3 8 U [HA8000/HA8500共通ラック]  
1 6 U [HA8000/HA8500共通ラック]  
1 6 U [HA8000専用ラック]

適応機種				
30 AD, BD	70 KD, UD, PD, TD, SD	110 DD, ED, FD, GD, HD	130 AD	270 GD, AD

・表記の価格は、希望小売価格です。

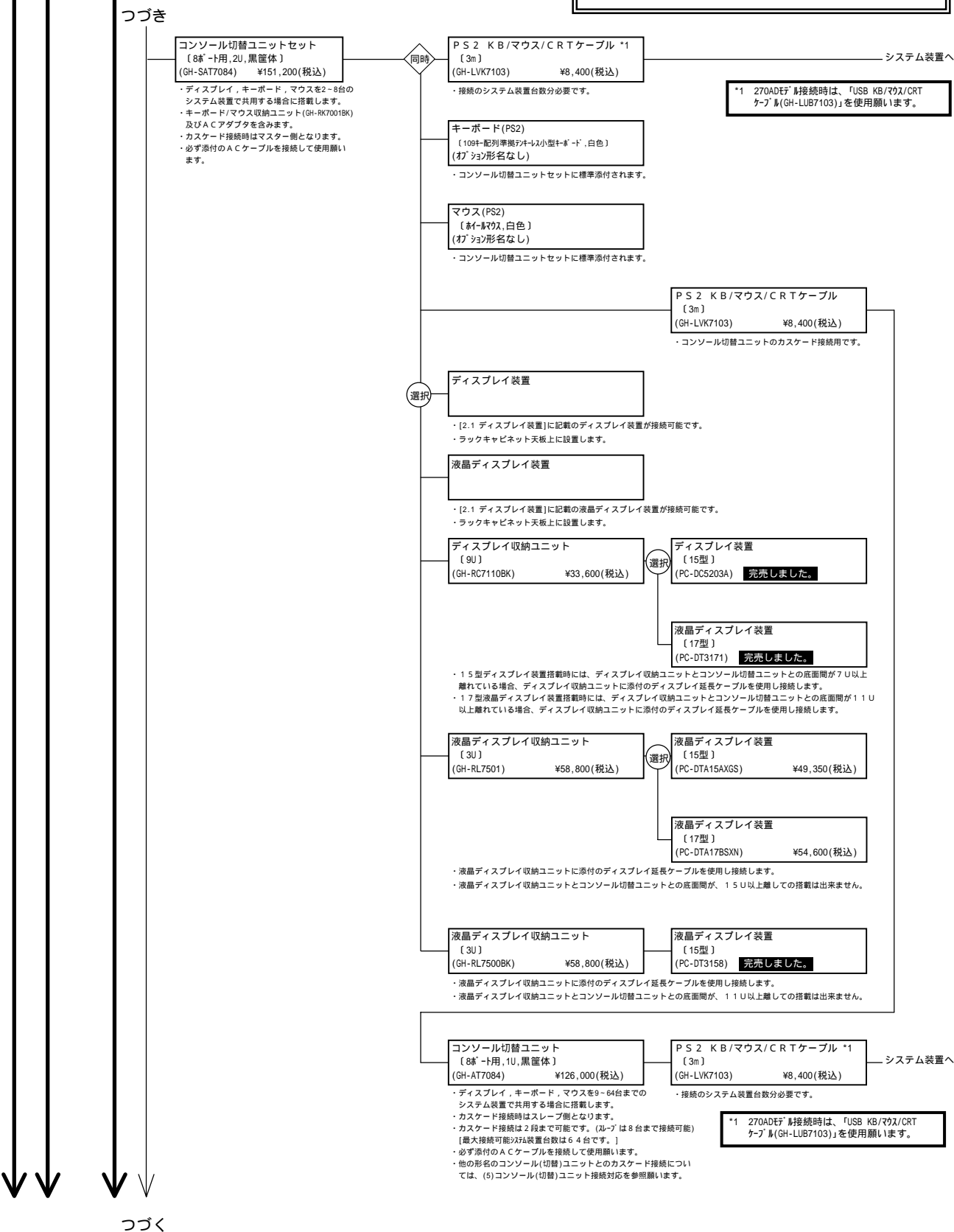

<システム装置および  
内蔵オプション編>から  
・プロセッサ・メモリ  
・拡張ボード・内蔵デバイスなど

<外付けオプション編>から  
・ディスプレイ装置<キャビネットタイプ>・外付け装置(CR80など)  
・無停電電源装置<キャビネットタイプ>

**ラックキャビネット編**

3.8 U [HA8000/HA8500共通ラック]  
1.6 U [HA8000/HA8500共通ラック]  
1.6 U [HA8000専用ラック]

適応機種				
30 AD, BD	70 KD, UD, PD, TD, SD	110 DD, ED, FD, GD, HD	130 AD	270 GD, AD

・表記の価格は、希望小売価格です。

つづき

ディスプレイ/キーボードユニットセット  
〔4インチ用コンソール切替ユニット付き, 1U, 黒筐体〕  
(GH-SRLK72204) ¥393,750(税込)

・HA8000専用ラック(GH-RK7162BK)へ搭載時のみ別途変換ラック(GH-AU7621)が必要です。

- ・15型液晶ディスプレイ、キーボード、ポインティングデバイスが一体となったユニットです。
- ・4ポート用コンソール切替ユニットを含みます。
- ・ディスプレイ、キーボード、ポインティングデバイスを2-4台のシステム装置で共用する場合に、搭載します。
- ・カスケード接続時はマスター側となります。
- ・必ず添付のACアダプタを接続して使用します。

PS2 KB/マウス/CRTケーブル \*1  
〔3m〕  
(GH-LVK7103) ¥8,400(税込)

・接続のシステム装置台数分が必要です。

キーボード  
〔日本語キーボード, 87キー〕  
(オプション形名なし)

・ディスプレイ/キーボードユニットセットに含まれます。

ポインティングデバイス  
〔3インチ, PS2マウス/ジョイスティック〕  
(オプション形名なし)

・ディスプレイ/キーボードユニットセットに含まれます。

液晶ディスプレイ装置  
〔15型〕  
(オプション形名なし)

・ディスプレイ/キーボードユニットセットに含まれます。

PS2 KB/マウス/CRTケーブル \*1  
〔3m〕  
(GH-LVK7103) ¥8,400(税込)

・コンソール切替ユニットのカスケード接続用です。

コンソールユニットラックマウントキット  
〔4インチ用〕  
(GH-AU7620BK) ¥16,800(税込)

・カスケード接続時はスレーブ側のコンソール切替ユニットを搭載する為に必要です。

コンソール切替ユニット  
〔4インチ用, 黒筐体〕  
(GH-AT7044) ¥105,000(税込)

- ・ディスプレイ、キーボード、ポインティングデバイスを5-7台のシステム装置で共用する場合に搭載します。
- ・カスケード接続時はスレーブ側となります。
- ・カスケード接続は2段階まで可能です。(ループは1台のみ接続可能) [最大接続可能なシステム装置台数は7台です。]
- ・必ず添付のACアダプタを接続して使用します。

PS2 KB/マウス/CRTケーブル \*1  
〔3m〕  
(GH-LVK7103) ¥8,400(税込)

・接続のシステム装置台数分が必要です。

\*1 270AD型接続時は、「USB KB/マウス/CRTケーブル」(GH-LUB7103)を使用します。

ディスプレイ/キーボードユニット  
〔8インチ用コンソール切替ユニット付き, 1U〕  
(GH-RLK7221) ¥414,750(税込)

・HA8000専用ラック(GH-RK7162BK)へ搭載時のみ別途変換ラック(GH-AU7621)が必要です。

- ・15型液晶ディスプレイ、キーボード、ポインティングデバイスが一体となったユニットです。
- ・8ポート用コンソール切替ユニットを含みます。
- ・ディスプレイ、キーボード、ポインティングデバイスを2-8台のシステム装置で共用する場合に、搭載します。
- ・カスケード接続時はマスター側となります。
- ・必ず添付のACケーブルを接続して使用します。

PS2 KB/マウス/CRTケーブル \*1  
〔3m〕  
(GH-LVK7103) ¥8,400(税込)

・接続のシステム装置台数分が必要です。

キーボード  
〔日本語キーボード, 87キー〕  
(オプション形名なし)

・ディスプレイ/キーボードユニットセットに含まれます。

ポインティングデバイス  
〔3インチ, PS2マウス/ジョイスティック〕  
(オプション形名なし)

・ディスプレイ/キーボードユニットセットに含まれます。

液晶ディスプレイ装置  
〔15型〕  
(オプション形名なし)

・ディスプレイ/キーボードユニットセットに含まれます。

PS2 KB/マウス/CRTケーブル \*1  
〔3m〕  
(GH-LVK7103) ¥8,400(税込)

・コンソール切替ユニットのカスケード接続用です。

コンソール切替ユニット  
〔8インチ用, 1U, 黒筐体〕  
(GH-AT7084) ¥126,000(税込)

- ・ディスプレイ、キーボード、ポインティングデバイスを9-64台のシステム装置で共用する場合に搭載します。
- ・カスケード接続時はスレーブ側となります。
- ・カスケード接続は2段階まで可能です。(ループは8台まで接続可能) [最大接続可能なシステム装置台数は64台です。]
- ・必ず添付のACケーブルを接続して使用します。

PS2 KB/マウス/CRTケーブル \*1  
〔3m〕  
(GH-LVK7103) ¥8,400(税込)

・接続のシステム装置台数分が必要です。

\*1 270AD型接続時は、「USB KB/マウス/CRTケーブル」(GH-LUB7103)を使用します。

つづく

<システム装置および  
内蔵オプション編>から  
・プロセッサ・メモリ  
・拡張ボード・内蔵デバイスなど

<外付けオプション編>から  
・ディスプレイ装置<キャビネットタイプ>・外付け装置(CR80など)  
・無停電電源装置<キャビネットタイプ>

**ラックキャビネット編**

3 8 U [HA8000/HA8500共通ラック]  
1 6 U [HA8000/HA8500共通ラック]  
1 6 U [HA8000専用ラック]

適応機種				
30 AD, BD	70 KD, UD, PD, TD, SD	110 DD, ED, FD, GD, HD	130 AD	270 GD, AD

・表記の価格は、希望小売価格です。

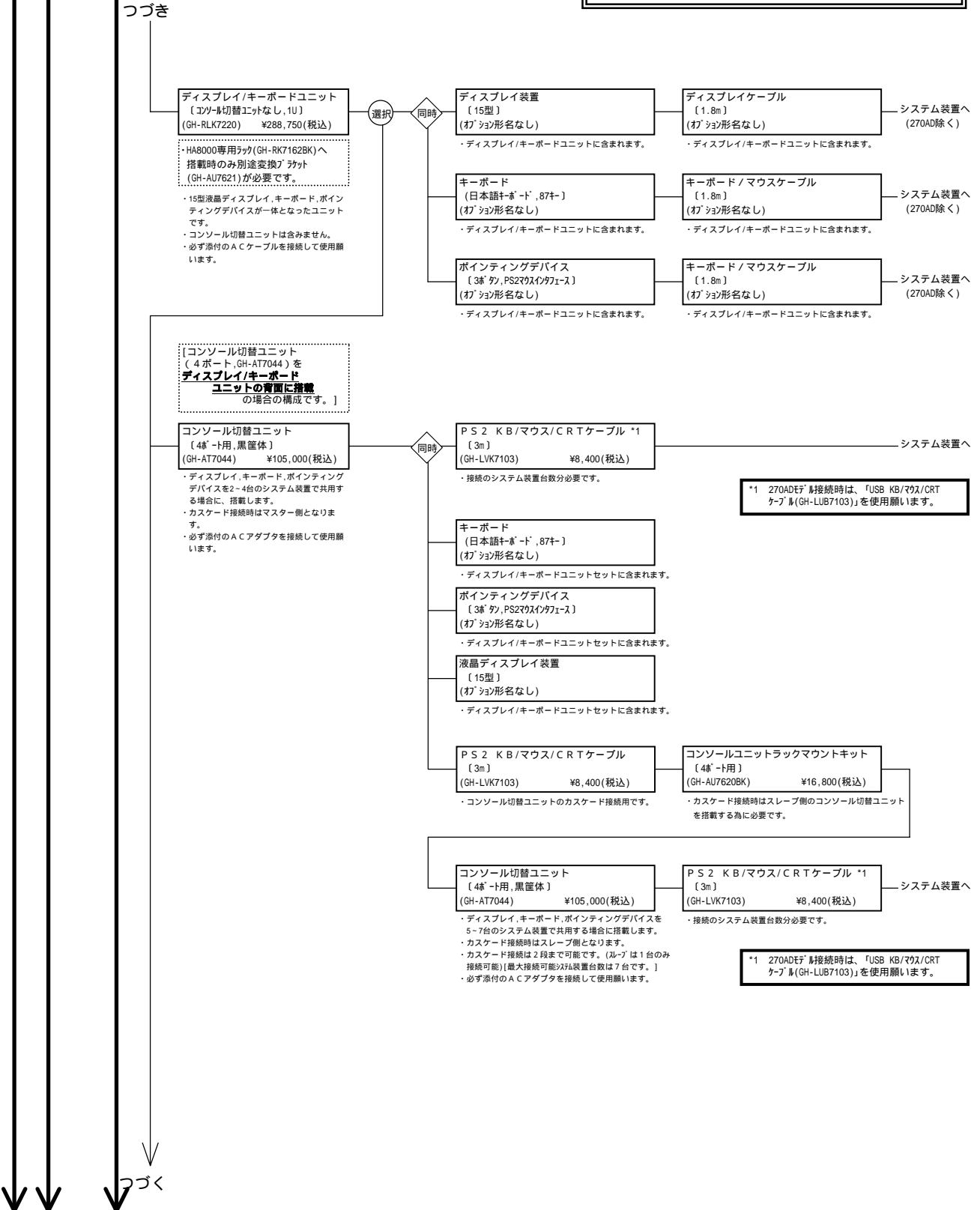

<システム装置および  
内蔵オプション編>から  
・プロセッサ・メモリー  
・拡張ボード・内蔵デバイスなど

<外付けオプション編>から  
・ディスプレイ装置<キャビネットタイプ>・外付け装置(CR80など)  
・無停電電源装置<キャビネットタイプ>

**ラックキャビネット編**

3 8 U [HA8000/HA8500共通ラック]  
1 6 U [HA8000/HA8500共通ラック]  
1 6 U [HA8000専用ラック]

適応機種				
30 AD, BD	70 KD, UD, PD, TD, SD	110 DD, ED, FD, GD, HD	130 AD	270 GD, AD

・表記の価格は、希望小売価格です。

[コンソール切替ユニット  
(4ポート, GH-AT7044)を  
ディスプレイ/キーボードユニット  
の背面に搭載しない場合の構成です。]

コンソールユニットラックマウントキット  
(4ポート用)  
(GH-AU7620BK) ¥16,800(税込)  
・コンソール切替ユニットを搭載する為に必要です。

コンソール切替ユニット  
(4ポート用, 1U, 黒筐体)  
(GH-AT7044) ¥105,000(税込)

・ディスプレイ、キーボード、ポインティング  
デバイスを2~4台のシステム装置で共用する場合に  
搭載します。  
・カスケード接続時はマスター側となります。  
・必ず添付のACアダプタを接続して使用願  
います。

同時  
P S 2 K B / マウス / C R T ケーブル \*1  
〔3m〕  
(GH-LVK7103) ¥8,400(税込)  
・接続のシステム装置台数分必要です。

キーボード  
(日本語キーボード, 87キー)  
(オプション形名なし)

・ディスプレイ/キーボードユニットセットに含まれます。

ポインティングデバイス  
(3ボタン, PS2マウス/カーソル)  
(オプション形名なし)

・ディスプレイ/キーボードユニットセットに含まれます。

液晶ディスプレイ装置  
(15型)  
(オプション形名なし)

・ディスプレイ/キーボードユニットセットに含まれます。

P S 2 K B / マウス / C R T ケーブル  
〔3m〕  
(GH-LVK7103) ¥8,400(税込)

・コンソール切替ユニットのカスケード接続用です。

同時  
コンソール切替ユニット  
(4ポート用, 黒筐体)  
(GH-AT7044) ¥105,000(税込)

・ディスプレイ、キーボード、ポインティングデバイス  
を5~7台のシステム装置で共用する場合に搭載します。  
・カスケード接続時はスレーブ側となります。  
・カスケード接続は2段まで可能です。(ループは1台のみ  
接続可能) [最大接続可能なシステム装置台数は7台です。]  
・必ず添付のACアダプタを接続して使用願  
います。

P S 2 K B / マウス / C R T ケーブル \*1  
〔3m〕  
(GH-LVK7103) ¥8,400(税込)

・接続のシステム装置台数分必要です。

同時  
コンソール切替ユニット  
(8ポート用, 1U, 黒筐体)  
(GH-AT7084) ¥126,000(税込)

・ディスプレイ、キーボード、ポインティング  
デバイスを2~8台のシステム装置で共用する  
場合に、搭載します。  
・カスケード接続時はマスター側となります。  
・必ず添付のACケーブルを接続して使用願  
います。

同時  
P S 2 K B / マウス / C R T ケーブル \*1  
〔3m〕  
(GH-LVK7103) ¥8,400(税込)

・接続のシステム装置台数分必要です。

キーボード  
(日本語キーボード, 87キー)  
(オプション形名なし)

・ディスプレイ/キーボードユニットセットに含まれます。

ポインティングデバイス  
(3ボタン, PS2マウス/カーソル)  
(オプション形名なし)

・ディスプレイ/キーボードユニットセットに含まれます。

液晶ディスプレイ装置  
(15型)  
(オプション形名なし)

・ディスプレイ/キーボードユニットセットに含まれます。

P S 2 K B / マウス / C R T ケーブル  
〔3m〕  
(GH-LVK7103) ¥8,400(税込)

・コンソール切替ユニットのカスケード接続用です。

同時  
コンソール切替ユニット  
(8ポート用, 1U, 黒筐体)  
(GH-AT7084) ¥126,000(税込)

・ディスプレイ、キーボード、ポインティングデバイス  
を9~64台のシステム装置で共用する場合に搭載します。  
・カスケード接続時はスレーブ側となります。  
・カスケード接続は2段まで可能です。(ループは8台まで  
接続可能) [最大接続可能なシステム装置台数は64台です。]  
・必ず添付のACケーブルを接続して使用願  
います。

P S 2 K B / マウス / C R T ケーブル \*1  
〔3m〕  
(GH-LVK7103) ¥8,400(税込)

・接続のシステム装置台数分必要です。

\*1 270AD型に接続時は、「USB KB/マウス/CRT  
ケーブル(GH-LUB7103)」を使用願  
います。

\*1 270AD型に接続時は、「USB KB/マウス/CRT  
ケーブル(GH-LUB7103)」を使用願  
います。

\*1 270AD型に接続時は、「USB KB/マウス/CRT  
ケーブル(GH-LUB7103)」を使用願  
います。

\*1 270AD型に接続時は、「USB KB/マウス/CRT  
ケーブル(GH-LUB7103)」を使用願  
います。

<システム装置および  
内蔵オプション編>から  
・プロセッサ・メモリー  
・拡張ボード・内蔵デバイスなど

<外付けオプション編>から  
・ディスプレイ装置<キャビネットタイプ>・外付け装置(CR80など)  
・無停電電源装置<キャビネットタイプ>

**ラックキャビネット編**

3.8 U [HA8000/HA8500共通ラック]  
1.6 U [HA8000/HA8500共通ラック]  
1.6 U [HA8000専用ラック]

適応機種				
30 AD, BD	70 KD, UD, PD, TD, SD	110 DD, ED, FD, GD, HD	130 AD	270 GD, AD

・表記の価格は、希望小売価格です。

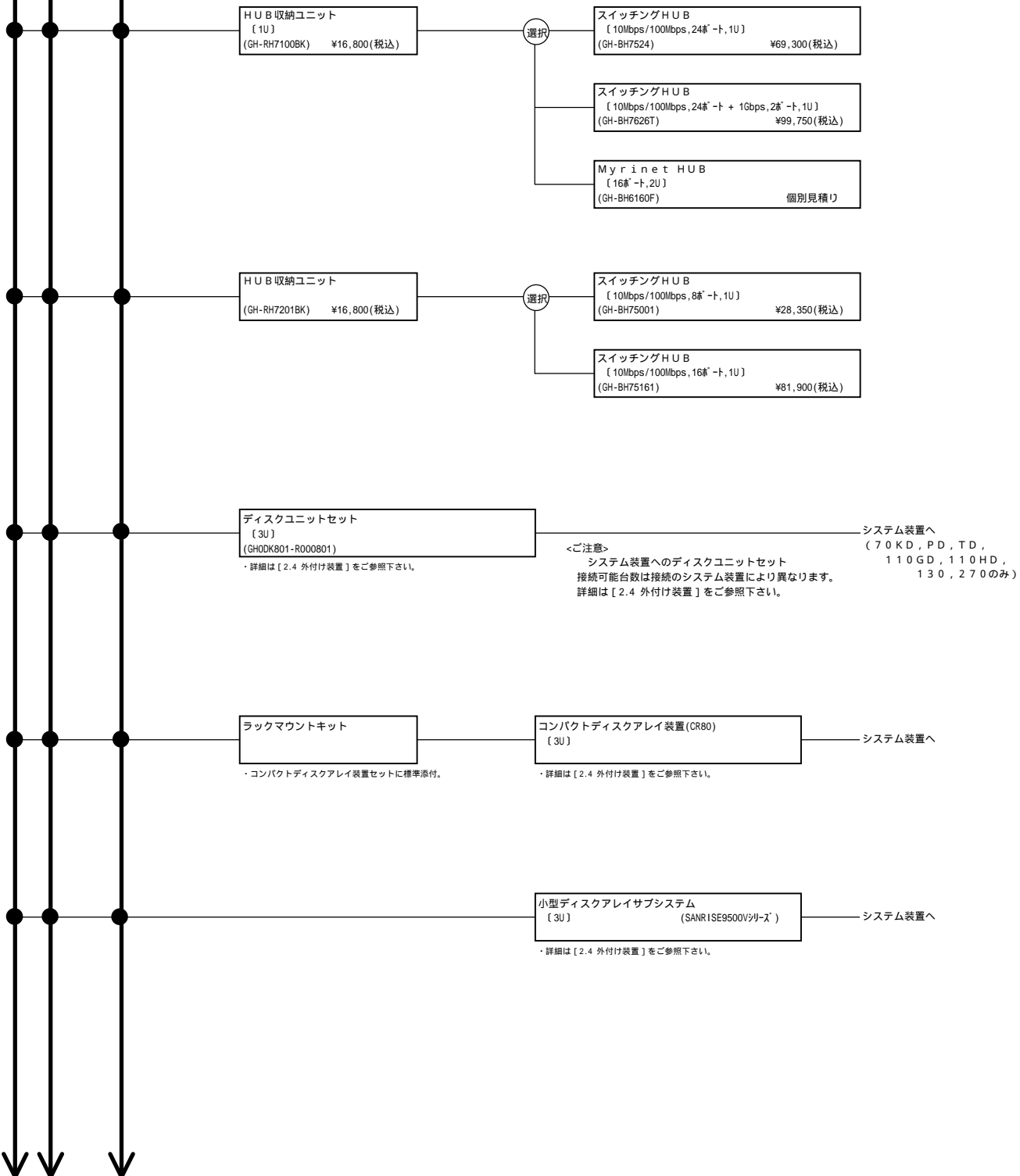

<システム装置および  
内蔵オプション編>から  
・プロセッサ・メモリー  
・拡張ボード・内蔵デバイスなど

<外付けオプション編>から  
・ディスプレイ装置<キャビネットタイプ>・外付け装置(CR80など)  
・無停電電源装置<キャビネットタイプ>

**ラックキャビネット編**

3.8 U [HA8000/HA8500共通ラック]  
1.6 U [HA8000/HA8500共通ラック]  
1.6 U [HA8000専用ラック]

適応機種				
30 AD, BD	70 KD, UD, PD, TD, SD	110 DD, ED, FD, GD, HD	130 AD	270 GD, AD

・表記の価格は、希望小売価格です。

リムーバブルデバイスユニットセット  
〔拡張ストレージ<sup>®</sup> 43<sup>®</sup> i(5型), 4U〕  
・詳細は [2.4 外付け装置] をご参照下さい。

システム装置へ  
(70, 110GD, 110HD,  
130, 270のみ  
[70, 110GD, 110HD, 130は、SVP<sup>®</sup> -ド  
セット(GS-SCM7710x)搭載時のみ])

<ご注意>  
システム装置へのリムーバブルデバイスユニットセット  
接続可能台数は接続のシステム装置により異なります。  
詳細は [2.4 外付け装置] をご参照下さい。

リムーバブルデバイスユニットセット (2台目増設用)  
〔拡張ストレージ<sup>®</sup> 43<sup>®</sup> i(5型)〕  
・詳細は [2.4 外付け装置] をご参照下さい。

システム装置へ  
(70, 110GD, 110HD,  
130, 270のみ  
[70, 110GD, 110HD, 130は、SVP<sup>®</sup> -ド  
セット(GS-SCM7710x)搭載時のみ])

リムーバブルデバイスユニットセットへのデバ  
イス搭載は、[2.4 外付け装置] 参照願います。

バックアップキャビネットセット  
〔拡張ストレージ<sup>®</sup> 43<sup>®</sup> i(5型), 4U〕  
・詳細は [2.4 外付け装置] をご参照下さい。

システム装置へ  
(30, 70, 110, 130のみ)

<ご注意>  
システム装置へのバックアップキャビネットセット  
接続可能台数は接続のシステム装置により異なります。  
詳細は [2.4 外付け装置] をご参照下さい。

バックアップキャビネットセット (2台目増設用)  
〔拡張ストレージ<sup>®</sup> 43<sup>®</sup> i(5型)〕  
・詳細は [2.4 外付け装置] をご参照下さい。

システム装置へ  
(30, 70, 110, 130のみ)

バックアップキャビネットセットへのデバイス  
搭載は、[2.4 外付け装置] 参照願います。

・2台目増設用のセットは、1台目セットの  
ラック搭載ユニット上に搭載となります。  
(下図参照)

<ラックキャビネット>

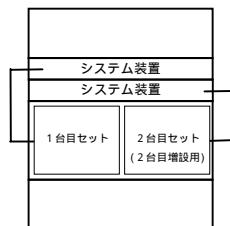



<システム装置および  
内蔵オプション編>から  
・プロセッサ・メモリー  
・拡張ボード・内蔵デバイスなど

<外付けオプション編>から  
・ディスプレイ装置<キャビネットタイプ>・外付け装置(CR80など)  
・無停電電源装置<キャビネットタイプ>

**ラックキャビネット編**

3.8 U [HA8000/HA8500共通ラック]  
1.6 U [HA8000/HA8500共通ラック]  
1.6 U [HA8000専用ラック]

適応機種				
30 AD, BD	70 KD, UD, PD, TD, SD	110 DD, ED, FD, GD, HD	130 AD	270 GD, AD

・表記の価格は、希望小売価格です。

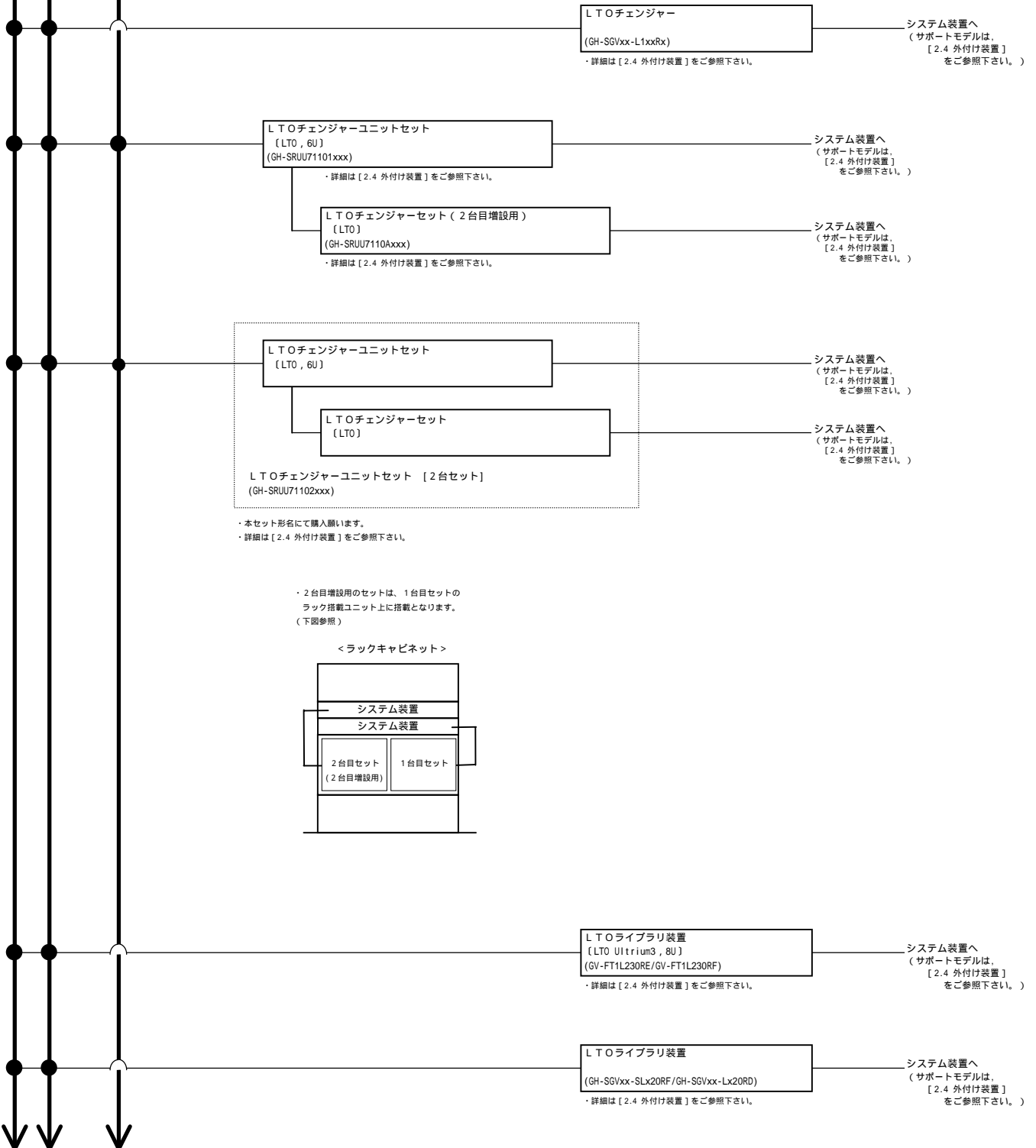

<システム装置および  
内蔵オプション編>から  
・プロセッサ・メモリ  
・拡張ボード・内蔵デバイスなど

<外付けオプション編>から  
・ディスプレイ装置<キャビネットタイプ>・外付け装置(CR80など)  
・無停電電源装置<キャビネットタイプ>

**ラックキャビネット編**

3.8 U [HA8000/HA8500共通ラック]  
1.6 U [HA8000/HA8500共通ラック]  
1.6 U [HA8000専用ラック]

適応機種				
30 AD, BD	70 KD, UD, PD, TD, SD	110 DD, ED, FD, GD, HD	130 AD	270 GD, AD

・表記の価格は、希望小売価格です。

**【おまかせ安心モデル(3年)接続用】**

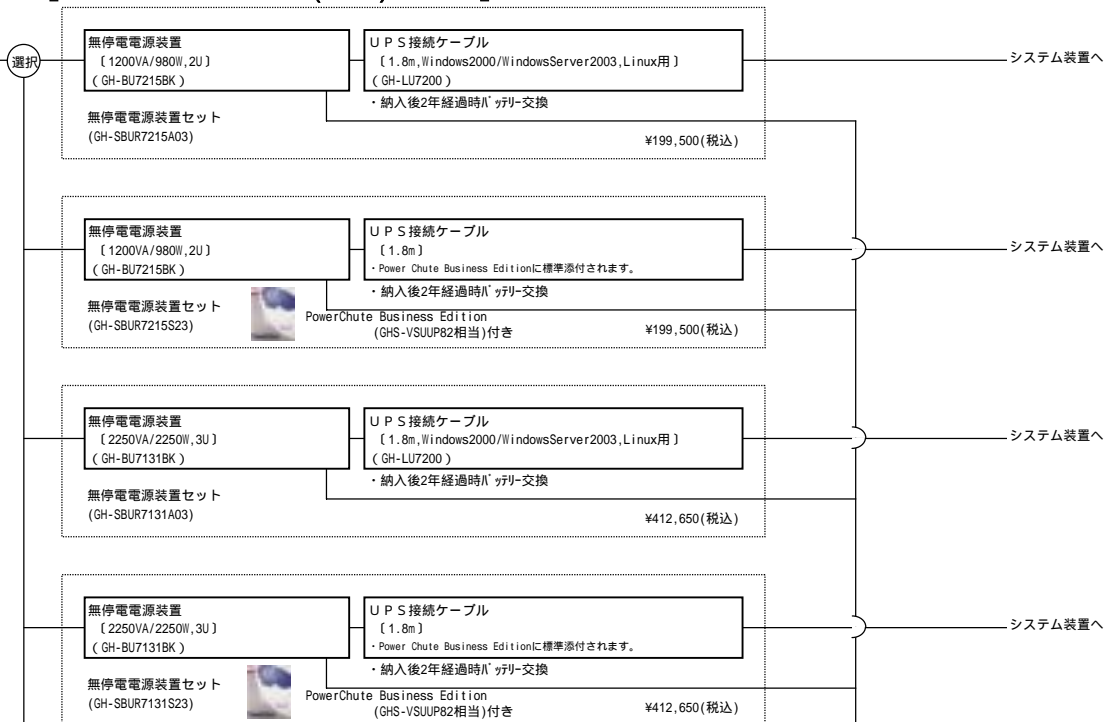

**【標準モデル接続用】**

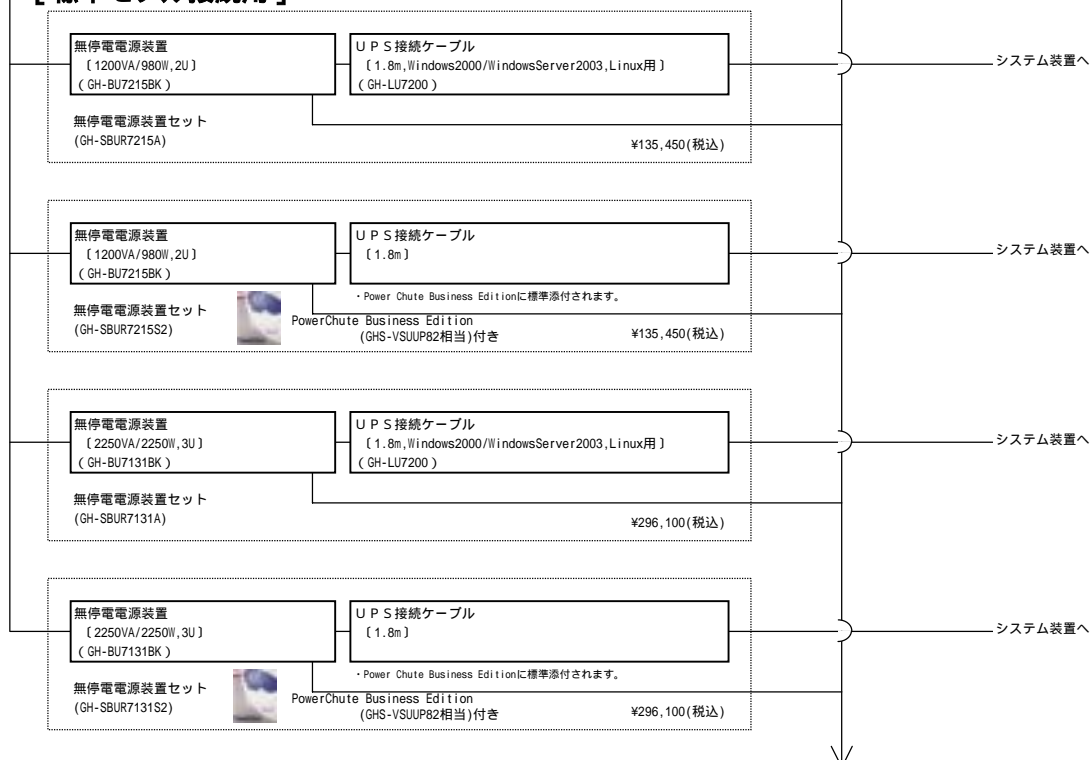

<システム装置および  
内蔵オプション編>から  
・プロセッサ・メモリ  
・拡張ボード・内蔵デバイスなど

<外付けオプション編>から  
・ディスプレイ装置<キャビネットタイプ>・外付け装置(CR80など)  
・無停電電源装置<キャビネットタイプ>

**ラックキャビネット編**

3 8 U [HA8000/HA8500共通ラック]  
1 6 U [HA8000/HA8500共通ラック]  
1 6 U [HA8000専用ラック]

適応機種				
30 AD, BD	70 KD, UD, PD, TD, SD	110 DD, ED, FD, GD, HD	130 AD	270 GD, AD

・表記の価格は、希望小売価格です。

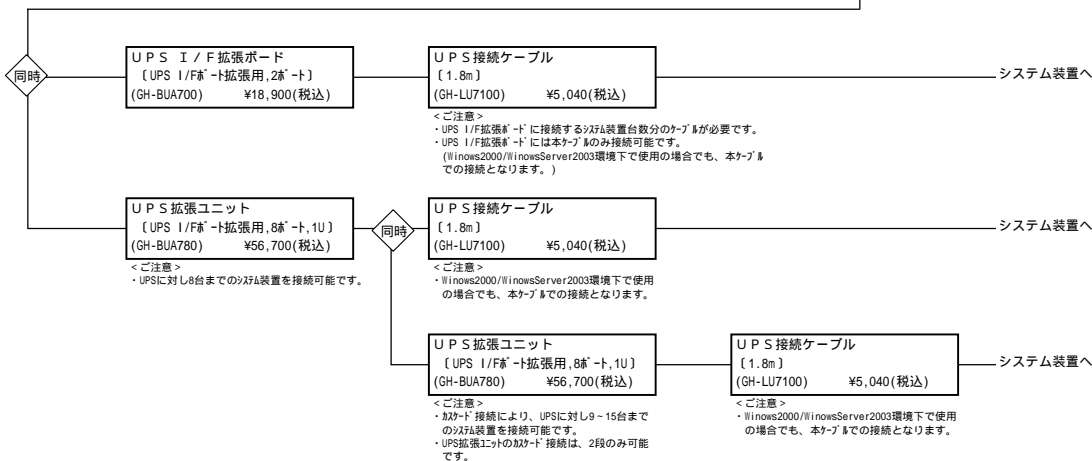

<ご注意>

UPS I/F 拡張ボード及びUPS 拡張ユニットはそれぞれ単独での接続及び同時接続が可能です。但し、UPS I/F 拡張ボード搭載時は、UPS 拡張ユニットのカスケード接続は出来ません。(UPS 拡張ユニット接続には、UPS I/F 拡張ボードを必要としません。)  
UPS I/F 拡張ボード及びUPS 拡張ユニット使用の場合、PowerChuteが必要です。  
PowerChuteは、1つのパッケージで1台のUPSから、UPS I/F 拡張ボード及びUPS 拡張ユニット経由で接続のすべてのシステム装置にインストールが可能です。  
UPS 拡張ユニット使用の場合、必要なUPS 接続ケーブル本数は、「接続システム装置台数」- 1 です。(カスケード接続時も含む)(システム装置とUPS 拡張ユニットのAdvanced Port間の接続は、PowerChuteに添付のUPS 接続ケーブルに限定します。)

UPSへ接続するシステム装置台数毎のUPS I/F 拡張ボード、UPS 拡張ユニット及びUPS 接続ケーブルの最低必要数は下記のとおりです。(UPS 接続ケーブル本数については、PowerChuteに付属の1本を除いた本数を示しています。)

UPS I/F 拡張ボード/UPS 拡張ユニット混在搭載時

接続システム装置台数	1台	2台	3台	4台	5台	6台	7台	8台	9台	10台
UPS I/F 拡張ボード	-	1枚	1枚	1枚	1枚	1枚	1枚	1枚	1枚	1枚
UPS 拡張ユニット	-	-	-	1台	1台	1台	1台	1台	1台	1台
UPS 接続ケーブル本数	0本	1本	2本	3本	4本	5本	6本	7本	8本	9本

UPS 拡張ユニット1台接続及びUPS 拡張ユニットカスケード接続時

接続システム装置台数	1台	2台	3台	4台	5台	6台	7台	8台	9台	10台	11台	12台	13台	14台	15台
UPS 拡張ユニット	-	1台	1台	1台	1台	1台	1台	1台	2台	2台	2台	2台	2台	2台	2台
UPS 接続ケーブル本数	0本	1本	2本	3本	4本	5本	6本	7本	8本	9本	10本	11本	12本	13本	14本

<注意>

UPSへ接続するシステム装置台数の総最大消費電力量(W)は、UPSの容量(W値)を超えないよう台数設定願います。

PowerChute Business Edition (\*1)  
(GHS-VSUUP82)  
¥16,485(税込)

\*1: <PowerChute Business Edition(GHS-VSUUP82)について>

- ・無停電電源装置(GH-BU7050/GH-BU7070/GH-BU7140/GH-BU7150/GH-BU7214/GH-BU7215/GH-BU7131)対応の管理ソフトです。
- ・無停電電源装置とシステム装置間のUPS接続ケーブル〔1.8m〕が標準添付されます。
- ・UPS標準ポートへ接続のUPS接続ケーブルはPowerChute Business Editionに添付のケーブルを御使用願います。  
〔UPS接続ケーブル(GH-LU7100)及び(GH-LU7200)は使用出来ません。〕
- ・Windows2000, WindowsServer2003及びWindowsServer2003 x64 Editions対応品(v7.0.4)です。

**UPSラック搭載用金具について**

UPSをHA8000ラックに搭載しない状態で出荷された場合、機器標準添付金具としてHA8000/HA8500ラック用UPS金具(日立製)と他社ラック用UPS金具(APC社製)の2種類の金具が添付されます。  
HA8000ラックと同時購入頂き、工場よりラック搭載出荷する場合には、HA8000/HA8500ラック用UPS金具(日立製)を用いて搭載出荷するため、他社ラック用UPS金具(APC社製)は添付致しませんのでご注意ください。  
お客様先での不要物削減のため、工場にて他社ラック用UPS金具(APC社製)は破棄させて頂いております。なお、他社ラックへの移設などを考慮し、他社ラック用UPS金具(APC社製)が必要な場合には「発注時指定事項」にて指示して頂くことにより添付出荷も可能です。必要に応じて指示願います。  
搭載可能な他社ラックについては、「他社ラックキャビネットへの搭載対応」を確認願います。

<システム装置および  
内蔵オプション編>から  
・プロセッサ・メモリー  
・拡張ボード・内蔵デバイスなど

<外付けオプション編>から  
・ディスプレイ装置<キャビネットタイプ>・外付け装置(CR80など)  
・無停電電源装置<キャビネットタイプ>

**ラックキャビネット編**

3.8 U [HA8000/HA8500共通ラック]  
1.6 U [HA8000/HA8500共通ラック]  
1.6 U [HA8000専用ラック]

適応機種				
30 AD, BD	70 KD, UD, PD, TD, SD	110 DD, ED, FD, GD, HD	130 AD	270 GD, AD

・表記の価格は、希望小売価格です。

