

## 2 . ハードウェア構成図 外付けオプション編

### 2 . 1 ディスプレイ装置

・表記の価格は、希望小売価格です。

ラックマウント構成の場合は、3章のラックキャビネット編をご参照下さい。

キャビネット<sup>®</sup>のシステム装置(20,30,70,130,270)  
及びラックキャビネット(16U)搭載の各モデルラックマウントタイプ

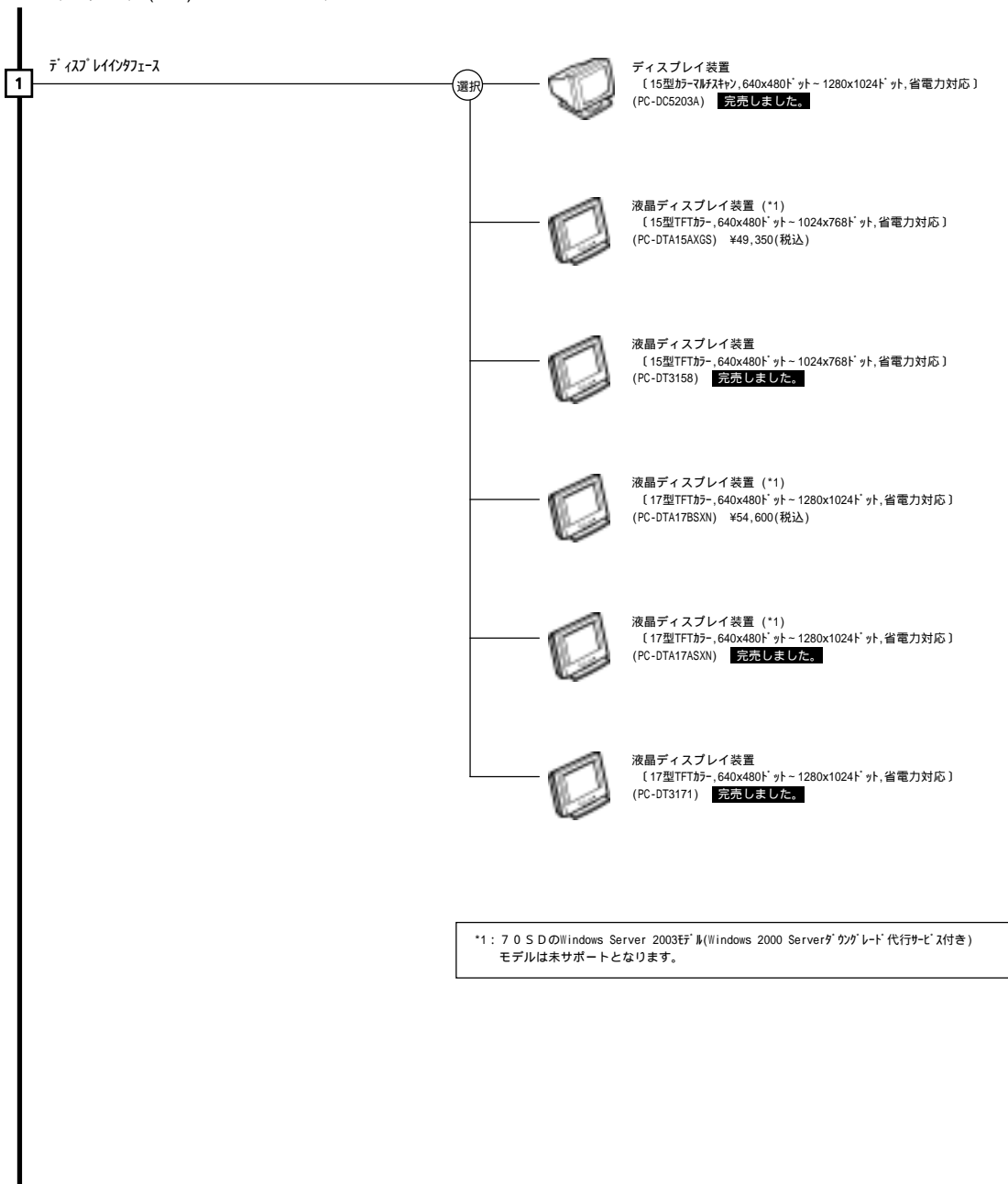

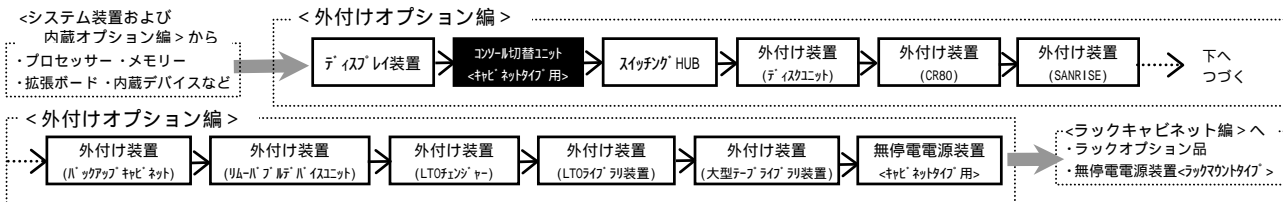

## 2.2 コンソール切替ユニット<キャビネットタイプ用>

20AD, BD, GD  
 30AD, BD  
 70KD, UD  
 70PD, TD, SD  
 130BD  
 270HD

・表記の価格は、希望小売価格です。

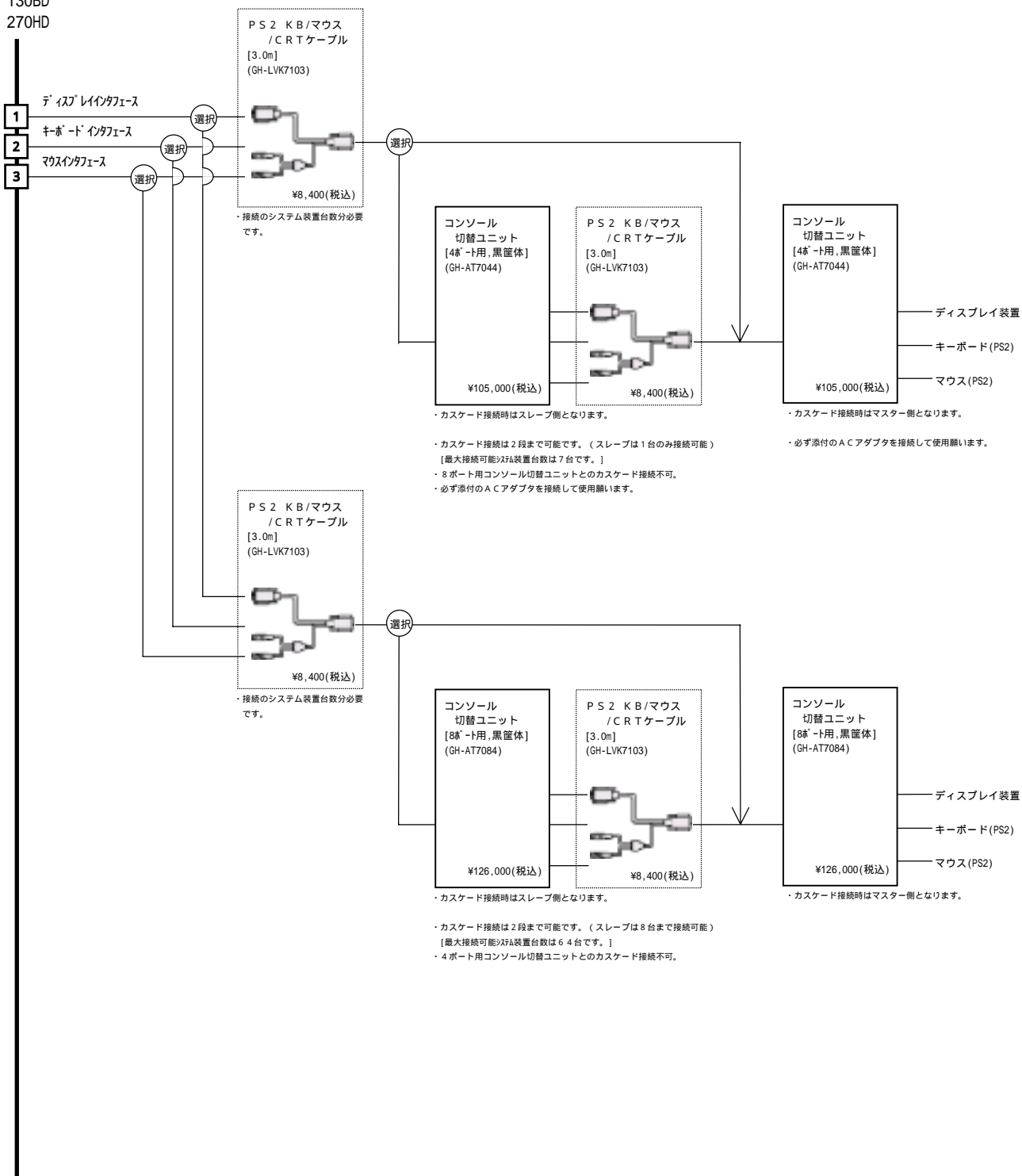

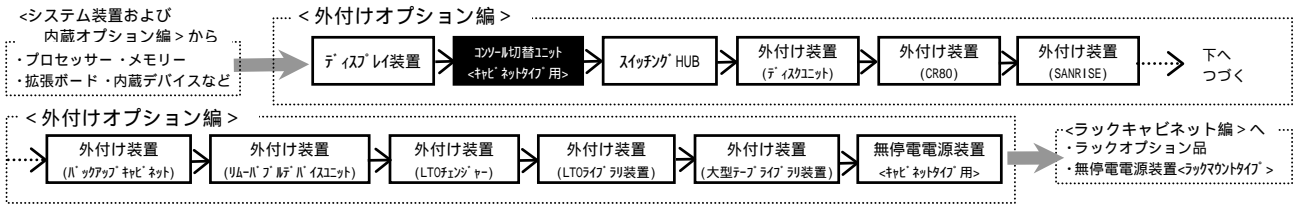

・表記の価格は、希望小売価格です。

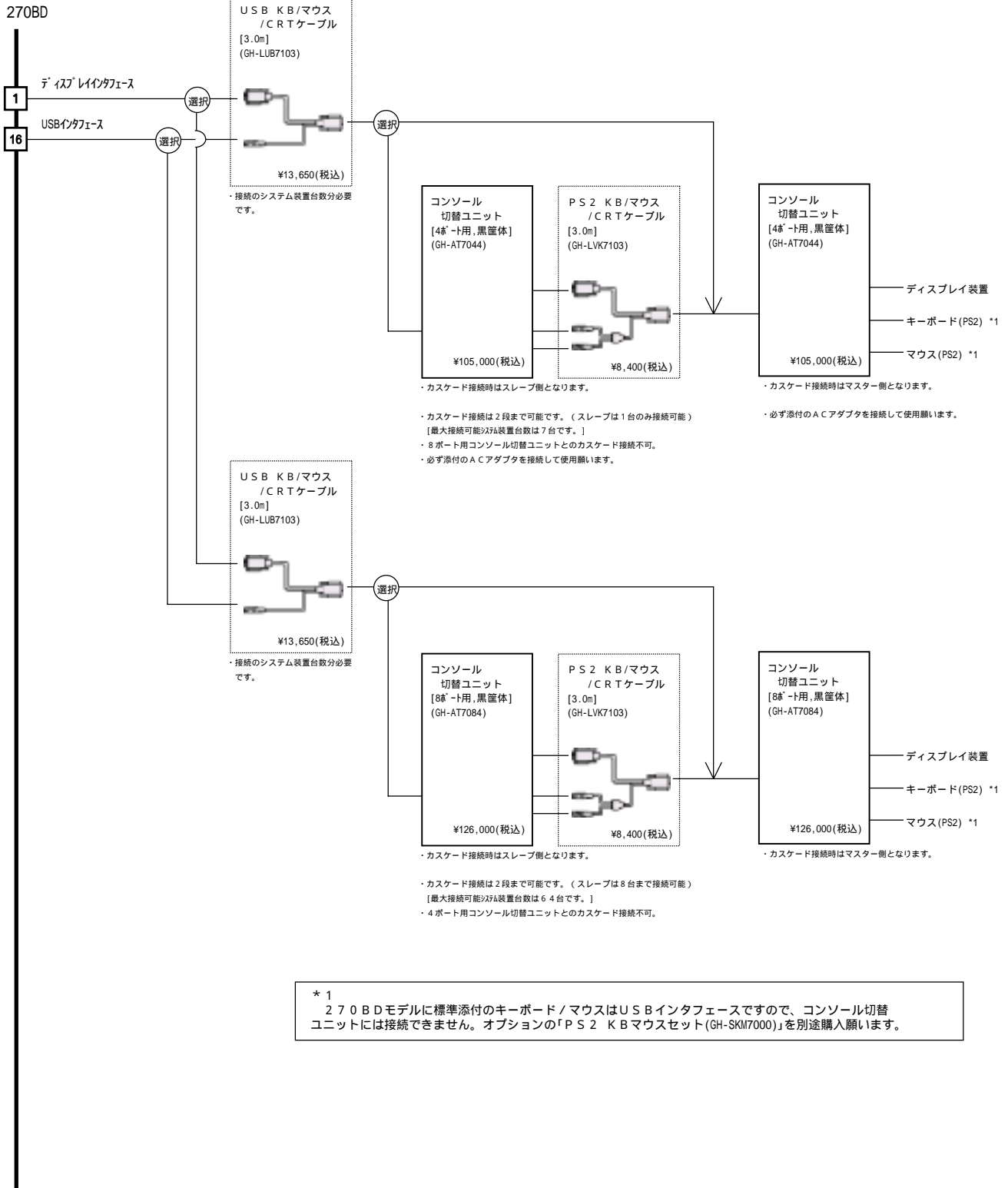

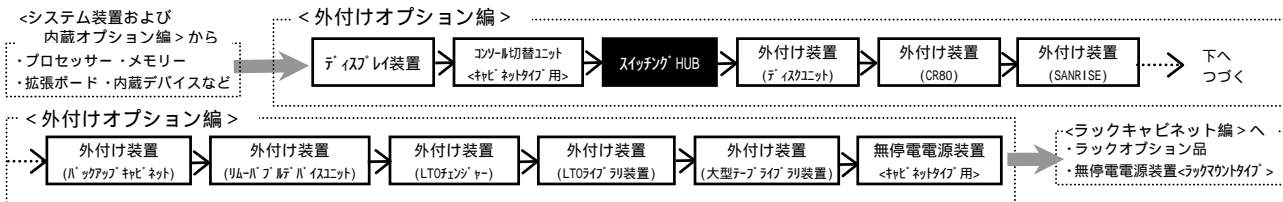

## 2.3 スイッチングHUB

・表記の価格は、希望小売価格です。

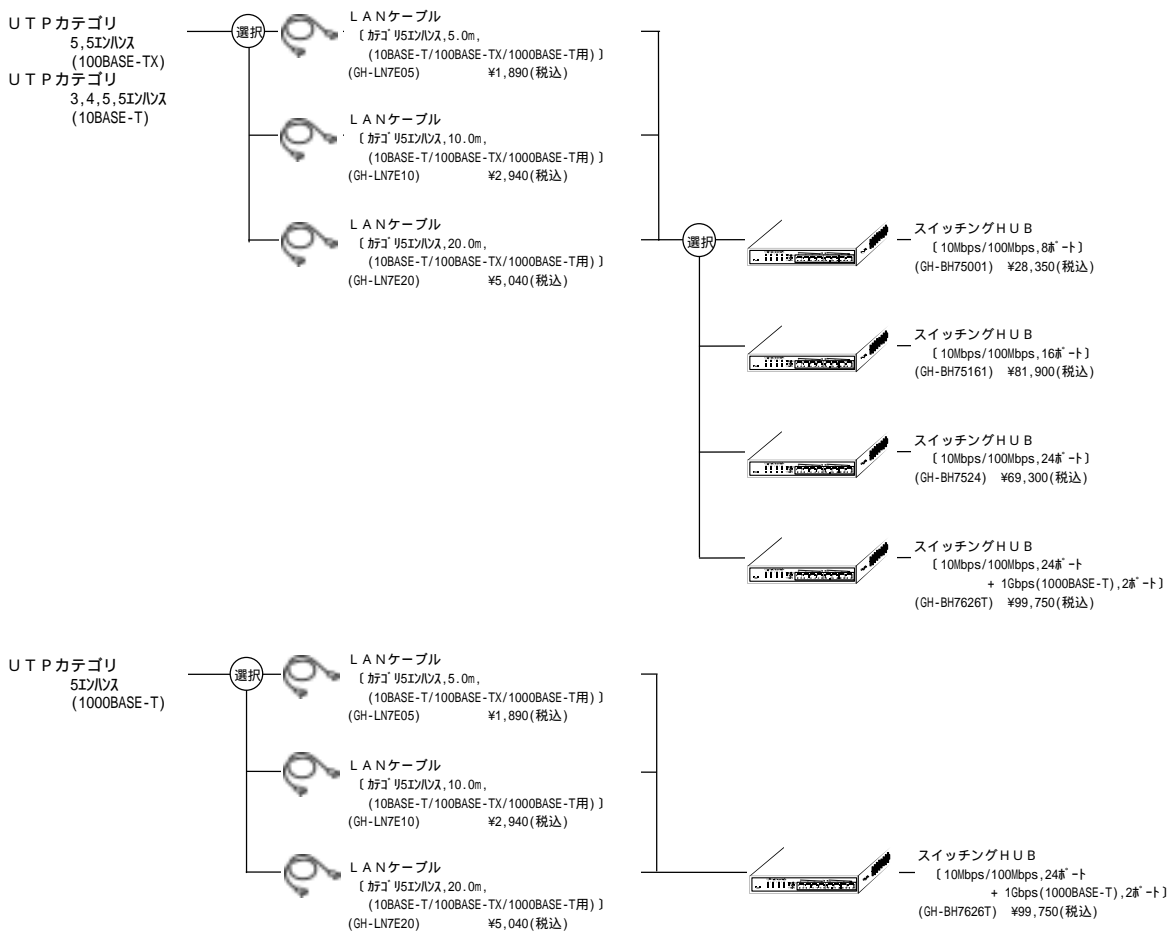

### <LANコネクタに関する注意事項>

- ・LANコネクタからLANケーブルを抜くときは、コネクタやケーブルに無理な力をかけないでください。コネクタやケーブルが破損するおそれがあります。
- ・RJ45/ISO8877に準拠したLANケーブルを使用ください。準拠しないLANケーブルをLANコネクタに接続した場合、コネクタやケーブルが破損するおそれがあります。



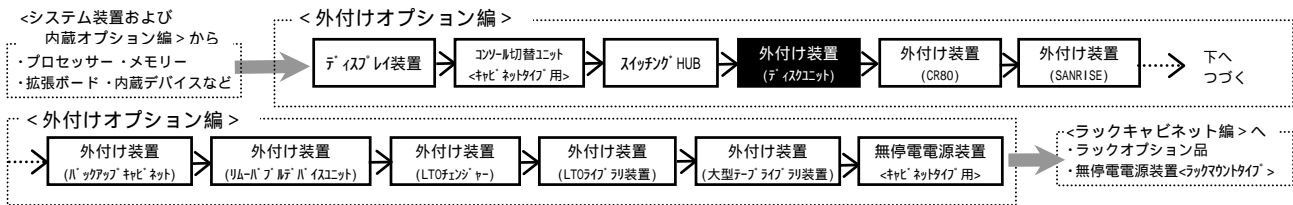

## 2.4 外付け装置

### (1) ディスクユニット(DK801) ＜キャビネットタイプ用＞

- ・ [加付] はカスタムメイド対象製品です。
- ・ 表記の価格は、希望小売価格です。

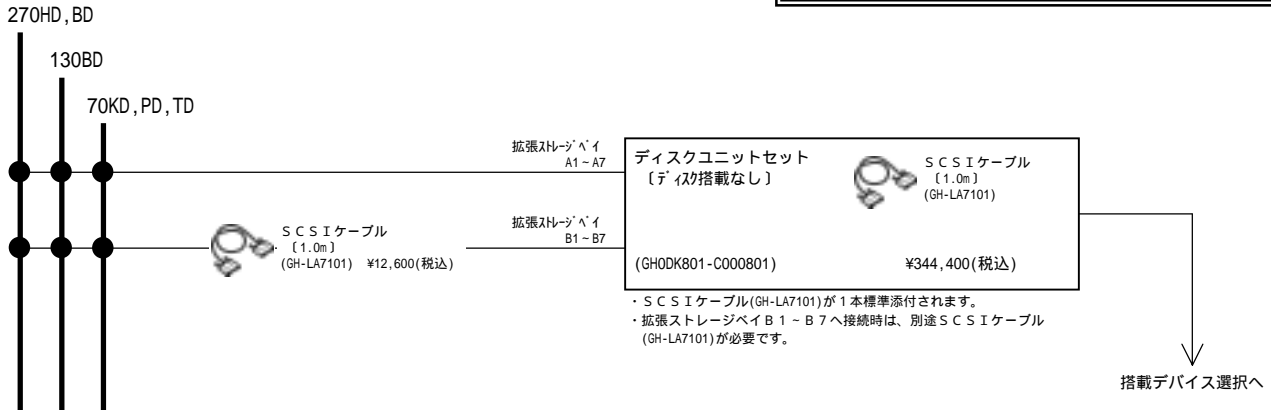

### ＜ラックキャビネット用＞

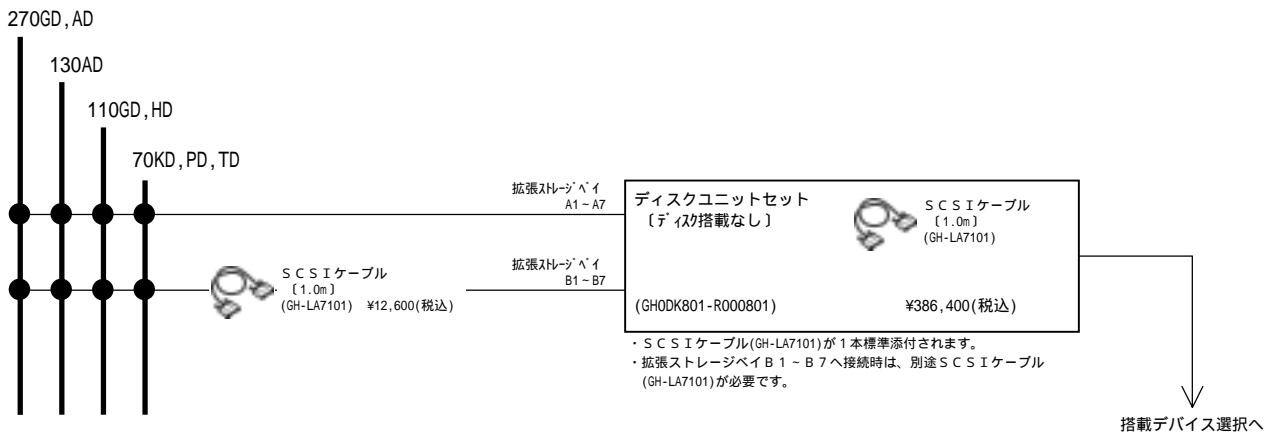

<<<重要>>  
ディスクユニットセットにはメンテナンスケーブルを含みません。別途ご購入下さい。(各システム装置の[各種インターフェイス]項参照下さい。)

#### <注意事項>

- 70, 110, 130システム装置にてSVPボード経由でメンテナンスケーブルを接続しない時は、下記動作となります。  
又、270システム装置でもメンテナンスケーブルを接続しない場合も、下記動作となります。
- (1) 電源の運動不可
  - (2) ディスクユニット障害のシステム装置への通知不可(ディスクユニット単体表示のみ)  
HDD障害はStorage Managerによるシステム装置へ通知のみとなります。

システム装置へのディスクユニットセット最大接続可能台数は下記の通りです。

70KD, PD, TD	: 1台(1ch/HDD)	7台
110GD, HD	: 1台(1ch/HDD)	7台
130AD, BD	: 1台(1ch/HDD)	7台
270GD, HD	: 2台(4ch/HDD)	28台
270AD, BD	: 2台(4ch/HDD)	28台

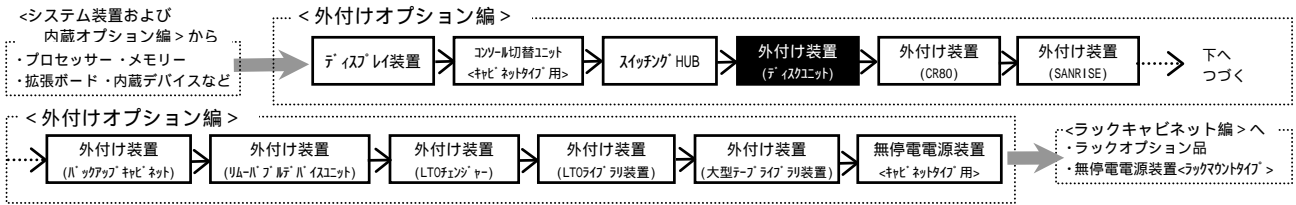

・ [加税] はカスタムメイド対象製品です。  
 ・ 表記の価格は、希望小売価格です。

・同一筐体内へは同一回転数のHDDを選択願います。  
 (回転数の異なるHDDの混在接続は不可)

搭載デバイス選択

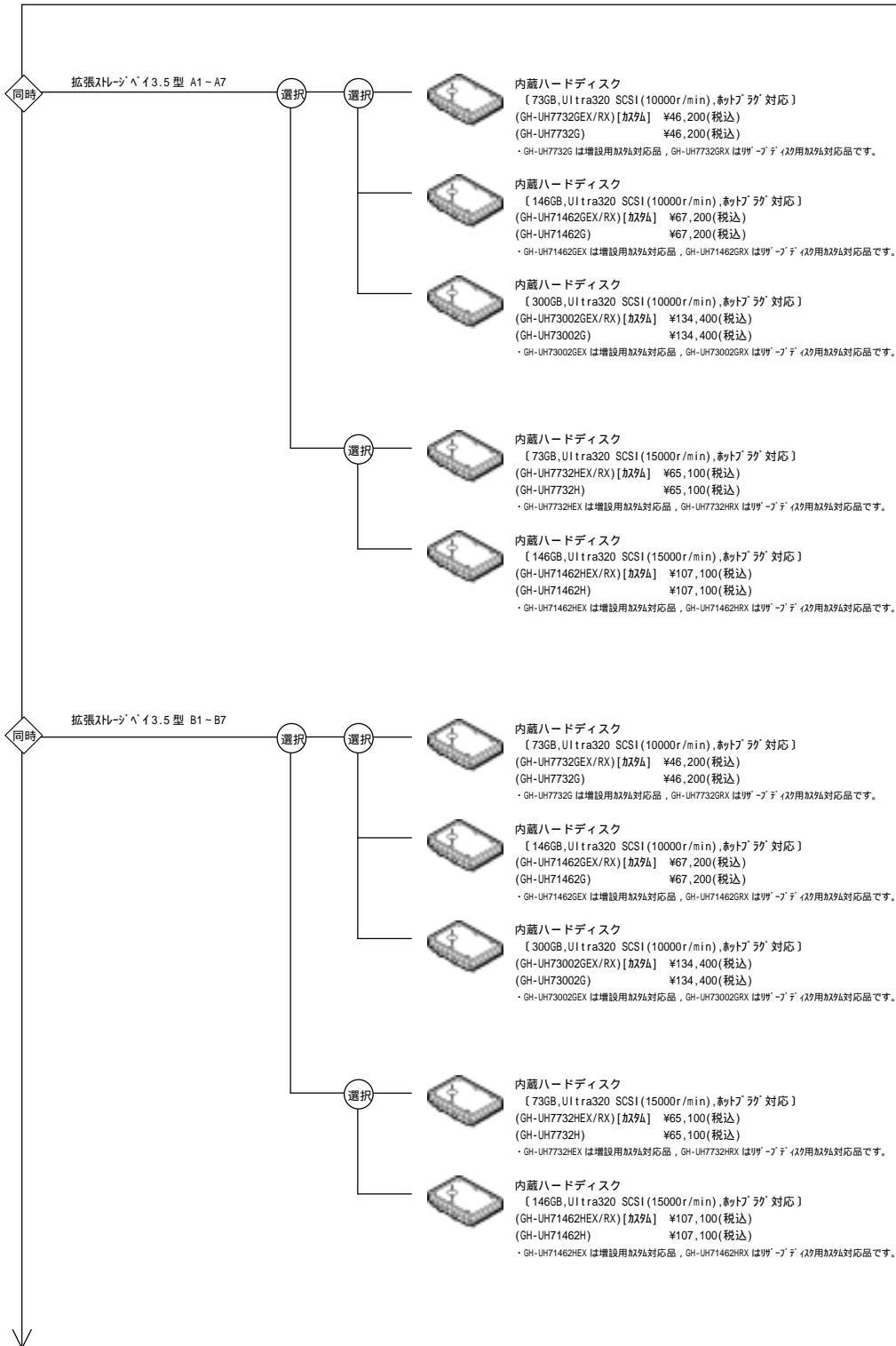

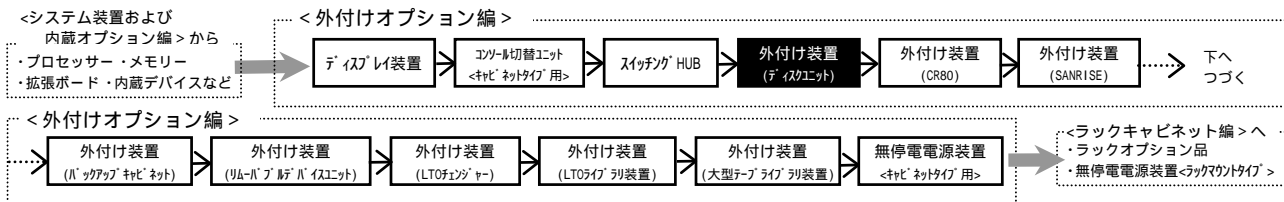

・ [加外M] はカスタムメイド対象製品です。  
 ・ 表記の価格は、希望小売価格です。

<搭載条件一覧表>

品名	形名	拡張ストレージベイ													
		3.5型 (**)													
		A1	A2	A3	A4	A5	A6	A7	B1	B2	B3	B4	B5	B6	B7
内蔵ハードディスク (73GB, 10000r/min)	GH-UH7732G														
内蔵ハードディスク (146GB, 10000r/min)	GH-UH71462G														
内蔵ハードディスク (300GB, 10000r/min)	GH-UH73002G														
内蔵ハードディスク (73GB, 15000r/min)	GH-UH7732H														
内蔵ハードディスク (146GB, 15000r/min)	GH-UH71462H														

(凡例) : 標準搭載  
 : 搭載可(搭載優先順位)  
 x : 搭載不可

\*1: 同一筐体内への搭載HDDは、同一回転数のHDDを選択願います。(回転数の異なるHDDの混在搭載は不可)  
 又、拡張ストレージ A1 - A7のRAID構成へのHDD搭載は、拡張ストレージ A1 A2 A3の順に、拡張ストレージ B1 - B7のRAID構成へのHDD搭載は、拡張ストレージ B1 B2 B3の順におこないます。

電源ユニット

(冗長用電源)  
 (GH-BP2161EX) [加外M] ¥84,000(税込)  
 (GH-BP2161) ¥84,000(税込)

- 電源ユニット搭載条件表 -

品名	形名	電源スロット	
		1	2
電源ユニット(冗長用電源)	GH-BP2161		

(凡例) : 標準搭載  
 : 搭載可  
 x : 搭載不可

<<<HDD搭載制限>>>

2チャンネルのディスクアレイコントローラでのRAID構築時、チャンネルをまたいで構成は可能ですが1つのRAID構成に対しての物理容量は最大2199GBとなります。(270AD, 270BDモデルに接続時は、論理容量が最大2199GBとなります。)

キャビネットモデルではHDD搭載方法によって重心位置が高くなり転倒しやすくなるため、拡張ストレージベイA1 - A7よりも多くのHDDを拡張ストレージベイB1 - B7に搭載することは出来ません。

<ディスクユニット工場出荷時のRAID設定についてのご注意>

ディスクアレイのボリューム構築

・ディスクユニットに内蔵のハードディスクのRAID設定(ディスクアレイのボリューム構築)は、ディスクユニット及びシステム装置が同一ラックキャビネットに搭載され、且つ同時出荷の場合(ディスクアレイコントローラボードとディスクユニットが、SCSIケーブルで接続された状態)のみRAID設定して出荷致します。その他の構成(キャビネットタイプ含む)での出荷の場合は、現地搬入後にRAID設定作業が必要になります。

設定RAIDレベル

- ・ディスクユニットに内蔵のハードディスクの設定RAIDレベルは、「ディスクユニット発注時指定事項」にて指定願います。指定のない場合は、標準の「RAID5」設定となります。(但し、ハードディスク3本以上搭載時)  
 尚、RAIDレベルを「RAID5」以外(0, 1, JBOD, 10)で希望の場合には、別途「RAID設定サービス(SD-41A1-N10G)」が必要です。
- ・70KD, PD, TD (Windows Server 2003 x64 Editions/Windows Server 2003/Windows 2000) モデルで光磁気ディスク装置を搭載の場合、RAIDレベル「JBOD」は選択できません。(システム装置に接続のバックアップキャビネット又はリムーバブルデバイスユニットへの光磁気ディスク装置搭載の場合も含む)
- ・110GD (Windows Server 2003 x64 Editions/Windows Server 2003/Windows 2000) モデルでシステム装置にバックアップキャビネット又はリムーバブルデバイスユニットが接続され、光磁気ディスク装置が搭載の場合、RAIDレベル「JBOD」は選択できません。
- ・110HD (Windows Server 2003 x64 Editions/Windows Server 2003/Windows 2000) モデル接続時は、RAIDレベル「JBOD」は選択できません。

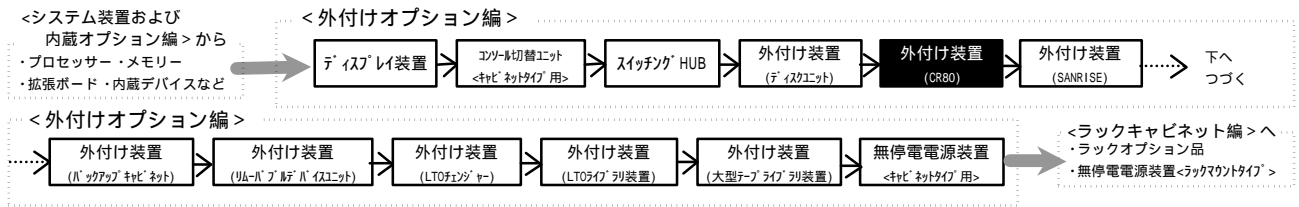

・表記の価格は、希望小売価格です。

(2) - 1 コンパクトディスクアレイ装置 (CR80(CR804))  
 <キャビネットタイプ用>

70KD, UD  
 70PD, TD  
 130BD  
 270HD, BD

【Singleコントローラ接続】

(単体接続, クラスタ構成, 共有ディスク構成)

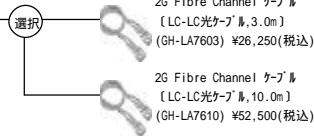

コンパクトディスクアレイ装置  
 [Singleコントローラ, ハードディスク搭載なし]  
 (GHOCR804-CA00800) ¥1,449,000(税込)  
 保守料 維持保守 ¥8,838(税込)  
 (月額) 出張修理 ¥6,633(税込)

Singleコントローラでの単体接続, クラスタ構成, 共有ディスク構成対応の筐体等のみのセットモデルです。  
 Fibre Channelケーブル, SFPコネクタ, 内蔵ハードディスクについてはオプションとなりますので、必ずオプション品一覧から選択して購入ください。  
 セットモデルの内訳については、コンパクトディスクアレイ装置セット構成内訳をご参照ください。

【Dualコントローラ接続】

(単体接続, クラスタ構成, 共有ディスク構成)

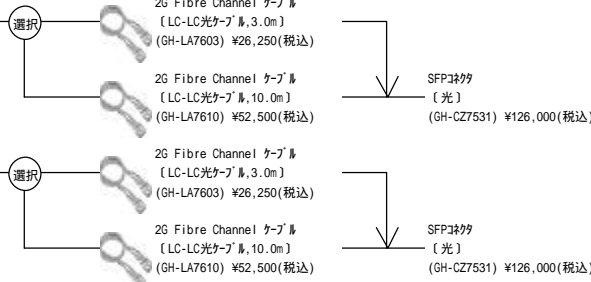

コンパクトディスクアレイ装置  
 [Dualコントローラ, ハードディスク搭載なし]  
 (GHOCR804-CA02800) ¥2,131,500(税込)  
 保守料 維持保守 ¥13,107(税込)  
 (月額) 出張修理 ¥9,835(税込)

Dualコントローラでの単体接続, クラスタ構成, 共有ディスク構成対応の筐体等のみのセットモデルです。  
 Fibre Channelケーブル, SFPコネクタ, 内蔵ハードディスクについてはオプションとなりますので、必ずオプション品一覧から選択して購入ください。  
 セットモデルの内訳については、コンパクトディスクアレイ装置セット構成内訳をご参照ください。

<ご注意>  
 同一システム装置へCR80(CR804)とSANRISEの混在接続はできません。  
 270GD, 270HDへの接続時には、接続するシステム装置台数分のメンテナンスケーブル(GH-LY7140)を必ず購入下さい。  
 又、270AD, 270BD及び外部筐体運動機能付きSVPボード内蔵のシステム装置への接続時には、接続するシステム装置台数分のメンテナンスケーブル(GH-LY7150)を必ず購入下さい。  
 (各システム装置の[各種インターフェース]項参照願います。)



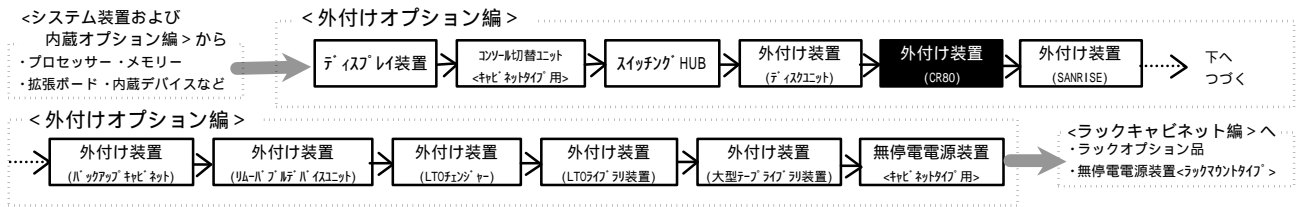

・表記の価格は、希望小売価格です。

### <ラックキャビネット用>

- 70KD, UD
- 70PD, TD
- 110DD, ED, GD, HD
- 130AD
- 270GD, AD

#### 【Singleコントローラ接続】

(単体接続, クラスタ構成, 共有ディスク構成)

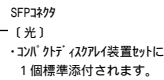
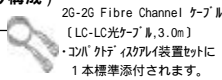

コンパクトディスクアレイ装置  
 【Singleコントローラ, 320GB (160GBx3), RAID5】  
 (GHOCR804-RA00513) ¥1,716,750(税込)  
 保守料 維持保守 ¥9,327(税込)  
 (月額) 出張修理 ¥7,000(税込)

Singleコントローラでの単体接続, クラスタ構成, 共有ディスク構成対応のセットモデルです。  
 セットモデルの内訳についてはコンパクトディスクアレイ装置セット構成内訳をご参照ください。  
 また、追加オプション品についてはオプション品一覧をご参照ください。

#### 【上記セット以外のSingleコントローラ接続】

(単体接続, クラスタ構成, 共有ディスク構成)

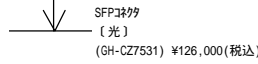

コンパクトディスクアレイ装置  
 【Singleコントローラ, ハードディスク搭載なし】  
 (GHOCR804-RA00800) ¥1,344,000(税込)  
 保守料 維持保守 ¥8,182(税込)  
 (月額) 出張修理 ¥6,134(税込)

Singleコントローラでの単体接続, クラスタ構成, 共有ディスク構成対応の筐体等のみのセットモデルです。  
 (上記セットモデルのHDD容量以外のHDD容量をご希望の場合での接続時は、このセットを選択願います。)  
 Fibre Channelケーブル, SFPモジュール, 内蔵ハードディスクについてはオプションとなりますので、必ずオプション品一覧から選択して購入ください。  
 セットモデルの内訳については、コンパクトディスクアレイ装置セット構成内訳をご参照ください。

#### 【Dualコントローラ接続】

(単体接続, クラスタ構成, 共有ディスク構成)

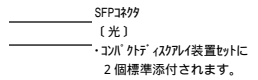
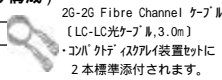

コンパクトディスクアレイ装置  
 【Dualコントローラ, 320GB (160GB x 3), RAID5】  
 (GHOCR804-RA02514) ¥2,562,000(税込)  
 保守料 維持保守 ¥14,997(税込)  
 (月額) 出張修理 ¥11,253(税込)

Dualコントローラでの単体接続, クラスタ構成, 共有ディスク構成対応のセットモデルです。  
 セットモデルの内訳についてはコンパクトディスクアレイ装置セット構成内訳をご参照ください。  
 また、追加オプション品についてはオプション品一覧をご参照ください。

#### 【上記セット以外のDualコントローラ接続】

(単体接続, クラスタ構成, 共有ディスク構成)

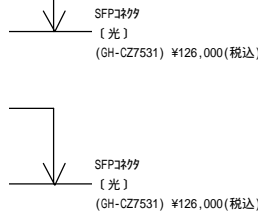
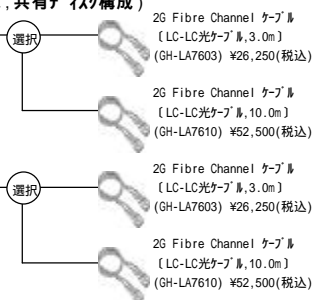

コンパクトディスクアレイ装置  
 【Dualコントローラ, ハードディスク搭載なし】  
 (GHOCR804-RA02800) ¥2,026,500(税込)  
 保守料 維持保守 ¥12,451(税込)  
 (月額) 出張修理 ¥9,337(税込)

Dualコントローラでの単体接続, クラスタ構成, 共有ディスク構成対応の筐体等のみのセットモデルです。  
 (上記セットモデルのHDD容量以外のHDD容量をご希望の場合での接続時は、このセットを選択願います。)  
 Fibre Channelケーブル, SFPモジュール, 内蔵ハードディスクについてはオプションとなりますので、必ずオプション品一覧から選択して購入ください。  
 セットモデルの内訳については、コンパクトディスクアレイ装置セット構成内訳をご参照ください。

<ご注意>  
 同一システム装置へCR80(CR804)とSANRISEの混在接続はできません。  
 270GD, 270HDへの接続時には、接続するシステム装置台数分のメンテナンスケーブル(GH-LY7140)を必ず購入下さい。  
 又、270AD, 270BD及び外部筐体運動機能付きSVPボード内蔵のシステム装置への接続時には、接続するシステム装置台数分のメンテナンスケーブル(GH-LY7150)を必ず購入下さい。  
 (各システム装置の[各種インターフェース]項参照願います。)

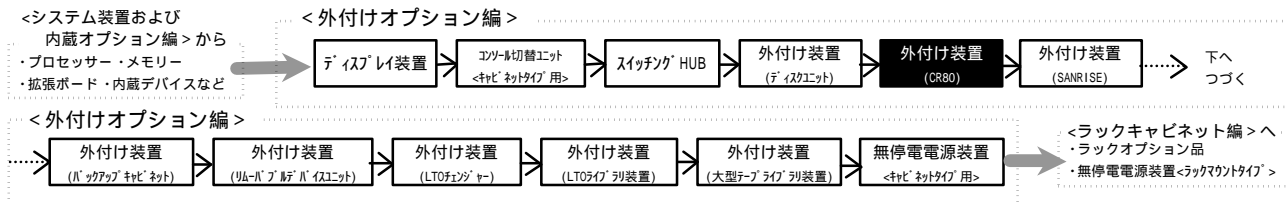

・表記の価格は、希望小売価格です。

- コンパクトディスクアレイ装置接続図

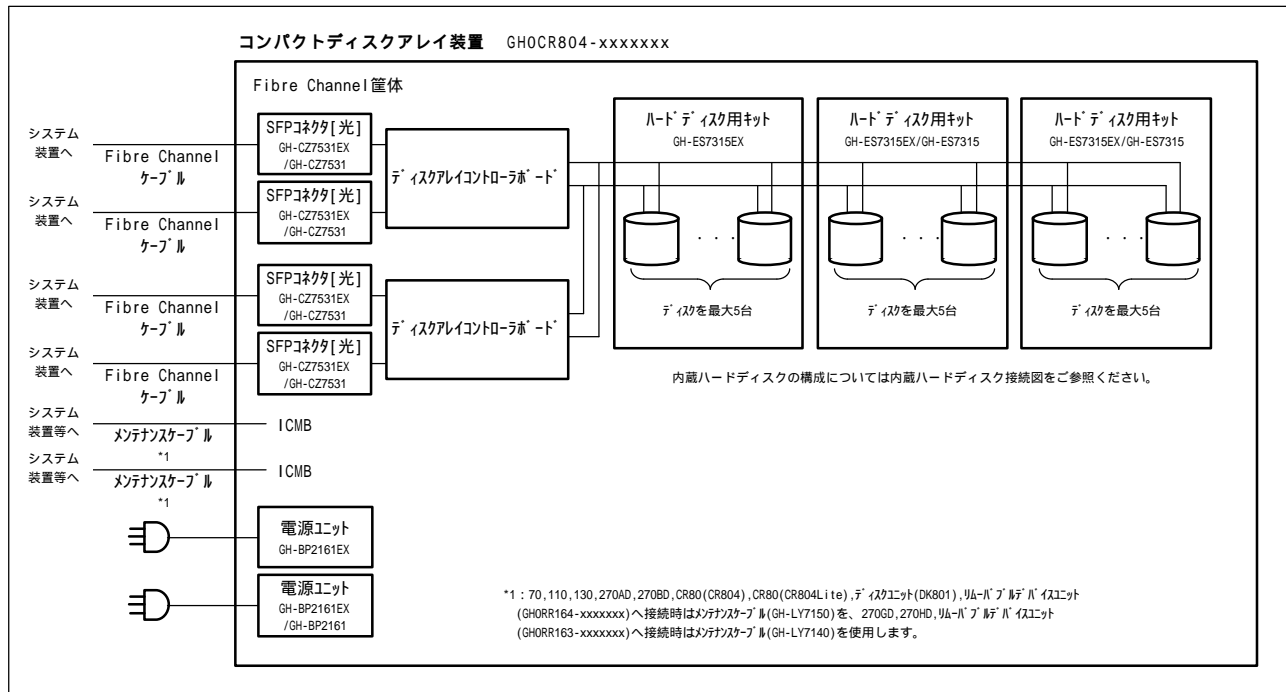

- 電源ユニット搭載表 -

< CR80 (CR804) >

品名	形名	電源スロット		(凡例) : 標準搭載 : 搭載可 x : 搭載不可
		1	2	
電源ユニット(冗長用電源) ホットスワップサポート	GH-BP2161EX/GH-BP2161			

- コンパクトディスクアレイ装置オプション品一覧 -

項	形名	品名	価格	備考
1		Fibre Channel 筐体		ほとんどの標準構成にされます。 ハードディスクキットを最大3台、ディスクアレイコントローラボードを最大2台搭載可能
2		ディスクアレイコントローラボード		ほとんどの標準構成にされます。
3	GH-BP2161EX GH-BP2161	電源ユニット	¥84,000(税込)	冗長化電源(ホットスワップサポート) ほとんどの標準構成にされます。
4	GH-CZ7531EX GH-CZ7531	SFPコネクタ[光]	¥126,000(税込)	Fibre Channelケーブル[光ケーブル]との接続用
5	GH-LA7603	2G Fibre Channelケーブル[LC-LC光ケーブル]	¥26,250(税込)	3.0m
6	GH-LA7610	2G Fibre Channelケーブル[LC-LC光ケーブル]	¥52,500(税込)	10.0m
7		キャビネットキット		キャビネット用ほとんどの標準構成にされます。
8		ラックマウントキット		ラックマウント用ほとんどの標準構成にされます。
9	GH-ES7315EX GH-ES7315	ハードディスク用キット	¥126,000(税込)	ハードディスク(5台まで)内蔵
10	GH-UH7160N	内蔵ハードディスク(160GB)	¥96,600(税込)	現地増設用 7200r/min
11	GH-UH7160NEX	内蔵増設用ハードディスク(160GB)	¥96,600(税込)	増設ディスク用 7200r/min
12	GH-UH7160NRX	内蔵別用ハードディスク(160GB)	¥96,600(税込)	別用ディスク用 7200r/min
13	GH-UH7250N	内蔵ハードディスク(250GB)	¥117,600(税込)	現地増設用 7200r/min
14	GH-UH7250NEX	内蔵増設用ハードディスク(250GB)	¥117,600(税込)	増設ディスク用 7200r/min
15	GH-UH7250NRX	内蔵別用ハードディスク(250GB)	¥117,600(税込)	別用ディスク用 7200r/min
16	GH-LY7140	メンテナンスケーブル	¥8,400(税込)	CR80(CR804)-270GC/270HC/U/L-IP 対応ディスクユニット(GHORR163)/ CR80(CR803)間接続用, 2.0m
17	GH-LY7150	メンテナンスケーブル	¥8,400(税込)	CR80(CR804)-70/110/130/270AC/270BC/CR80(CR804)/ ディスクユニット(DK801)/U/L-IP 対応ディスクユニット(GHORR164)間接続用, 2.0m
18	GHS-SVSS7B080	INSTANT COPY *1	¥1,050,000(税込)	インスタントコピーソフトウェア
19	GHS-SVSS7B081	REMOTE MIRRORING *1	¥1,050,000(税込)	リモートミラーリングソフトウェア
20	GHS-VSS7B053	Multi-path Fail-over Software	¥525,000(税込)	多重化ソフトウェア

\*1 : CR80(CR804)用の機能向上ソフトウェア (INSTANT COPY及びREMOTE MIRRORING) については、CR80(CR804)本体と同時に出荷となり単体での出荷は出来ませんのでご注意ください。

<ご注意> 無停電電源装置の設置をご推奨致します。その場合、コンパクトディスクアレイ装置の電源を2系統からとることでシステムの信頼性を向上できます。2系統からとる方法としては、コンパクトディスクアレイ装置自身に2つのUPSを持たせる、クラス構成の場合には、各システム装置のUPSにそれぞれ接続する等の方法があります。

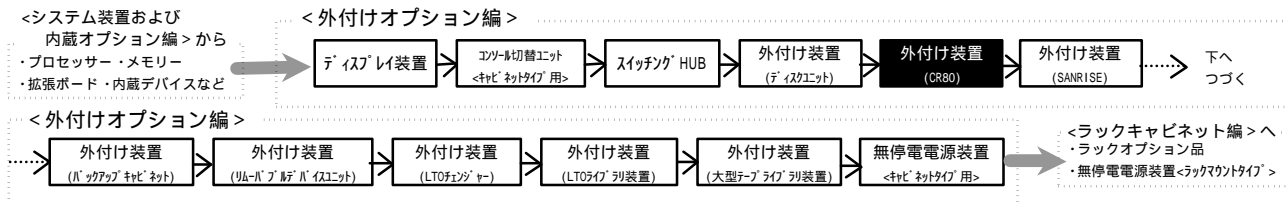

・表記の価格は、希望小売価格です。

- 内蔵ハードディスク接続図 -

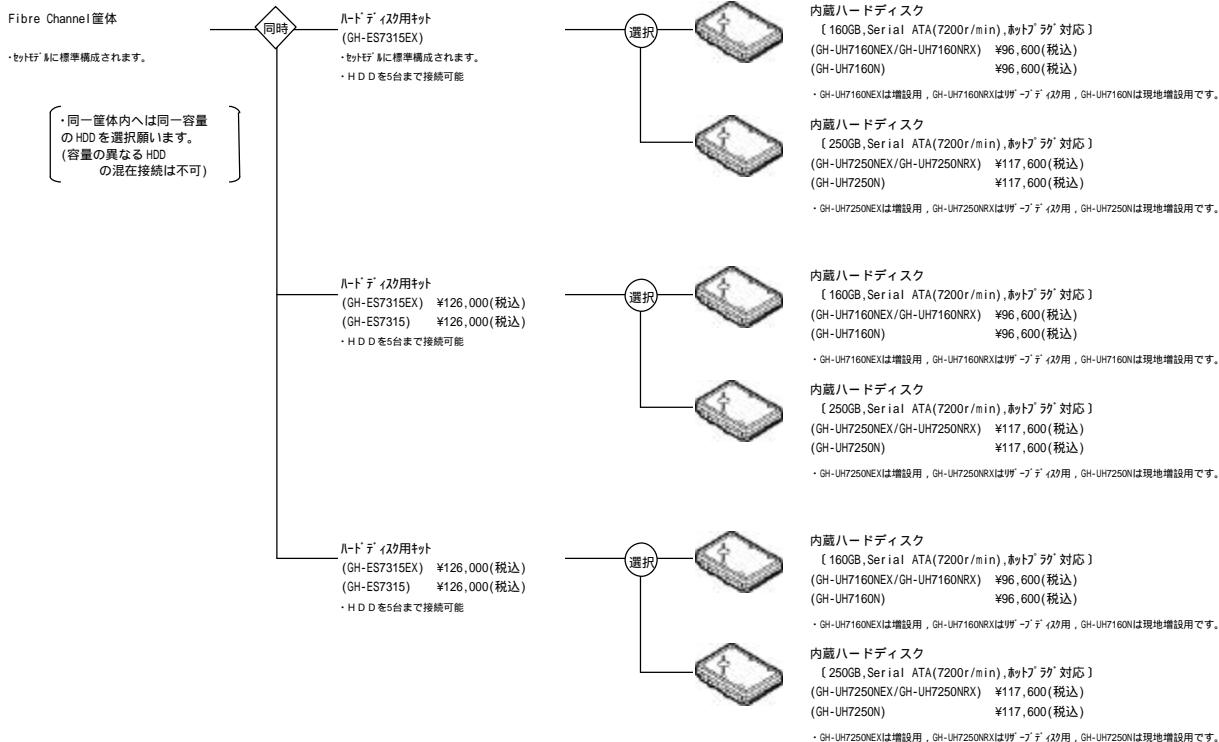

<ご注意>

- RAID5以外の設定をご希望される場合およびディスクレスセットご購入の場合、弊社営業経由にて発注時指定事情をご記入ください。RAID5以外の設定にする場合は別途サービスが必要になりますので、[5. サービス一覧]をご参照下さい。
- 1個のLUNに対し2199GBを越えるRAIDを構築することはできません。搭載のハードディスク容量が2199GBを越える場合はLUNを2個以上に分割する必要があります。

- コンパクトディスクアレイ装置セット構成内訳 -

セット名	セット名の内訳									
	Fibre Channel 筐体	電源ユニット	ラックマウント キット	キャビネット キット	ハードディスク用 キット	ディスクアレイ コントローラ	ハードディスク 160GB	ハードディスク 250GB	SFPモジュール [光]	2G Fibre Channel ケーブル (LC-LC光ケーブル) (3.0m)
GHOCR804-CA00800	x1	x1	-	x1	x1	x1	-	-	-	-
GHOCR804-CA02800	x1	x1	-	x1	x1	x2	-	-	-	-
GHOCR804-RA00513	x1	x1	x1	-	x1	x1	x3	-	x1	x1
GHOCR804-RA00800	x1	x1	x1	-	x1	x1	-	-	-	-
GHOCR804-RA02514	x1	x1	x1	-	x1	x2	x3	-	x2	x2
GHOCR804-RA02800	x1	x1	x1	-	x1	x2	-	-	-	-

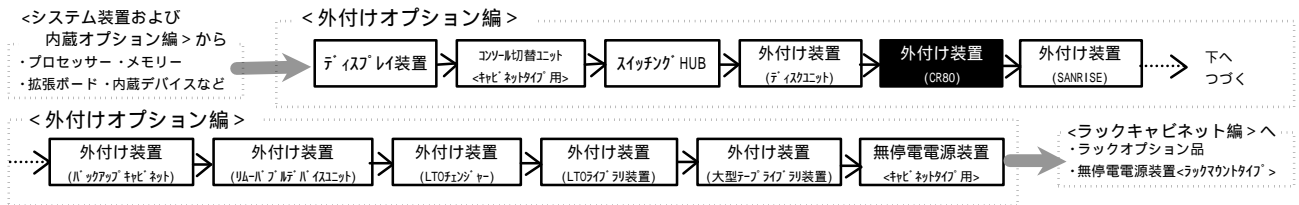

・表記の価格は、希望小売価格です。

## (2) - 2 コンパクトディスクアレイ装置 (CR80(CR804 Lite)) <ラックキャビネット用>

70KD, UD  
70PD, TD  
110DD, ED, GD, HD  
130AD  
270GD, AD

### 【Singleコントローラ接続】 (単体接続構成)

2G-2G Fibre Channel ケーブル  
・ [LC-LC光ケーブル, 3.0m]  
・ コイル付ディスクアレイ装置セットに  
1本標準添付されます。

SFPモジュール  
〔光〕  
・ コイル付ディスクアレイ装置セットに  
1個標準添付されます。

Singleコントローラでの単体接続構成専用のセットモデルです。  
セットモデルの内訳についてはコンパクトディスクアレイ装置セット構成内訳をご参照ください。  
また、追加オプション品についてはオプション品一覧をご参照ください。

### 【CR80(CR804 Lite)制限事項】

- ・ ディスクコントローラの冗長化構成はサポート対象外です。
- ・ ファイバーチャネルボードの冗長化構成はサポート対象外です。
- ・ ファイバーチャネル接続ホストは最大1台となります。
- ・ ディスク共有接続やクラスタ接続はサポート対象外となります。
- ・ オプション機能 (インスタントコピー構成) はサポート対象外です。
- ・ オプション機能 (リモートミラー構成) はサポート対象外です。
- ・ 購入後に一般モデルへの変更・改造はできません。
- ・ 内蔵ハードディスク15本セットモデルの場合にはリザーブディスクは追加できません。

モデル名	CR804 Lite	CR804	
セット型名	GHOCR804-LExxxxxxx	GHOCR804-Rxxxxxxx	GHOCR804-Cxxxxxxx
筐体	ラックマウントモデル	キャビネットモデル	
HDD	160GB/250GB 最大15台		
スベアHDD	サポート		
冗長コントローラ	未対応	対応	
最大サーバ接続数	1	4	
クラスタ構成	未対応	対応	
バス冗長構成	未対応	対応	
インスタントコピー	未対応	対応	
リモートミラー	未対応	対応	

- 選択
- コンパクトディスクアレイ装置  
〔Singleコントローラ, 3500GB (250GBx15), RAID5〕  
(GHOCR804-LE30573) ¥1,911,000(税込)  
保守料 維持保守 ¥10,553(税込)  
(月額) 出張修理 ¥7,919(税込)
  - コンパクトディスクアレイ装置  
〔Singleコントローラ, 2250GB (250GBx10), RAID5〕  
(GHOCR804-LE10563) ¥1,512,000(税込)  
保守料 維持保守 ¥8,059(税込)  
(月額) 出張修理 ¥6,046(税込)
  - コンパクトディスクアレイ装置  
〔Singleコントローラ, 1000GB (250GBx5), RAID5〕  
(GHOCR804-LE00553) ¥1,113,000(税込)  
保守料 維持保守 ¥5,557(税込)  
(月額) 出張修理 ¥4,165(税込)
  - コンパクトディスクアレイ装置  
〔Singleコントローラ, 2240GB (160GBx15), RAID5〕  
(GHOCR804-LE30543) ¥1,722,000(税込)  
保守料 維持保守 ¥9,317(税込)  
(月額) 出張修理 ¥7,027(税込)
  - コンパクトディスクアレイ装置  
〔Singleコントローラ, 1440GB (160GBx10), RAID5〕  
(GHOCR804-LE10533) ¥1,386,000(税込)  
保守料 維持保守 ¥7,271(税込)  
(月額) 出張修理 ¥5,452(税込)
  - コンパクトディスクアレイ装置  
〔Singleコントローラ, 640GB (160GBx5), RAID5〕  
(GHOCR804-LE00523) ¥1,050,000(税込)  
保守料 維持保守 ¥5,163(税込)  
(月額) 出張修理 ¥3,877(税込)
  - コンパクトディスクアレイ装置  
〔Singleコントローラ, ハードディスク搭載なし〕  
(GHOCR804-LE00803) ¥714,000(税込)  
保守料 維持保守 ¥3,063(税込)  
(月額) 出張修理 ¥2,302(税込)

### <ご注意>

同一システム装置へCR80(CR804 Lite)とSANRISEの混在接続はできません。  
270GD, 270HDへの接続時には、接続するシステム装置台数分のメンテナンスケーブル(GH-LY7140)を必ず購入下さい。  
又、270AD, 270BD及び外部筐体運動機能付きSVPボード内蔵のシステム装置への接続時には、接続するシステム装置台数分のメンテナンスケーブル(GH-LY7150)を必ず購入下さい。  
(各システム装置の[各種インターフェース]項参照願います。)

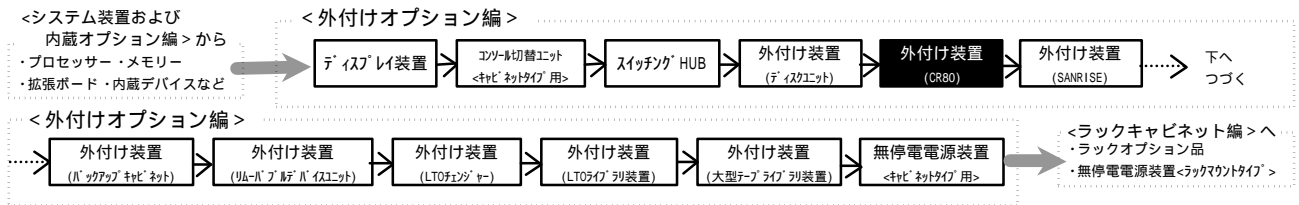

・表記の価格は、希望小売価格です。

- コンパクトディスクアレイ装置接続図

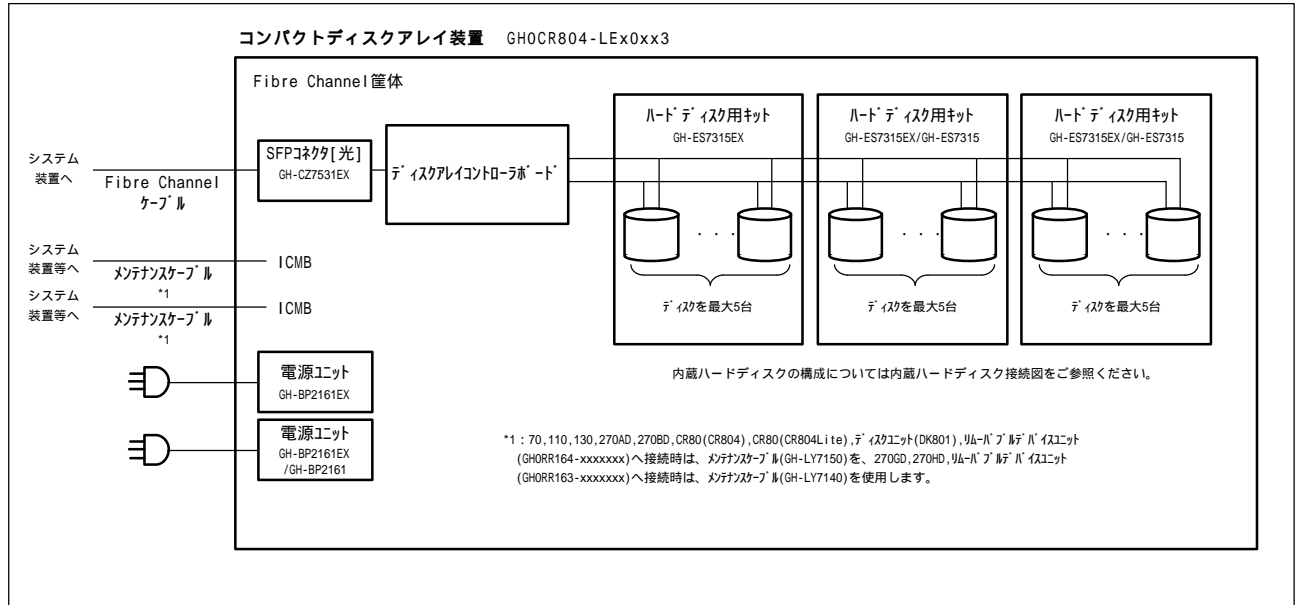

- 電源ユニット搭載表 -

< CR80 (CR804 Lite) >

品名	形名	電源スロット	
		1	2
電源ユニット(冗長用電源) ホットスワップサポート	GH-BP2161EX/GH-BP2161		

(凡例) : 標準搭載  
: 搭載可  
x : 搭載不可

- コンパクトディスクアレイ装置オプション品一覧 -

項	形名	品名	価格	備考
1		Fibre Channel 筐体		ベイトに標準構成されます。
2		ディスクアレイコントローラボード		ハードディスクキットを最大3台搭載可能
3	GH-BP2161EX GH-BP2161	電源ユニット	¥84,000(税込)	冗長化電源(ホットスワップサポート) ベイトに1台標準構成されます。
4		SFPコネクタ[光]		Fibre Channelケーブル[光ケーブル]との接続用 ベイトに1個標準構成されます。
5	GH-LA7603	2G Fibre Channelケーブル[LC-LC光ケーブル]	¥26,250(税込)	3.0m ベイトに1本標準構成されます。
6	GH-LA7610	2G Fibre Channelケーブル[LC-LC光ケーブル]	¥52,500(税込)	10.0m
7		ラックマウントキット		ラックキャビネット用ベイトに標準添付されます。
8	GH-ES7315EX GH-ES7315	ハードディスク用キット	¥126,000(税込)	ハードディスク(5台まで)内蔵 ベイトに1個標準構成されます。
9	GH-UH7160N	内蔵ハードディスク(160GB)	¥96,600(税込)	現地増設用 7200r/min
10	GH-UH7160NEX	内蔵増設用ハードディスク(160GB)	¥96,600(税込)	増設ディスク用 7200r/min
11	GH-UH7160NRX	内蔵リザーブディスク用ハードディスク(160GB)	¥96,600(税込)	リザーブディスク用 7200r/min
12	GH-UH7250N	内蔵ハードディスク(250GB)	¥117,600(税込)	現地増設用 7200r/min
13	GH-UH7250NEX	内蔵増設用ハードディスク(250GB)	¥117,600(税込)	増設ディスク用 7200r/min
14	GH-UH7250NRX	内蔵リザーブディスク用ハードディスク(250GB)	¥117,600(税込)	リザーブディスク用 7200r/min
15	GH-SUH7160N	ハードディスクパック(160GB x 5個)	¥336,000(税込)	現地増設用 7200r/min
16	GH-SUH7250N	ハードディスクパック(250GB x 5個)	¥399,000(税込)	現地増設用 7200r/min
17	GH-LY7140	メンテナンスケーブル	¥8,400(税込)	CR80(CR804 Lite)-270GC/270HC/U/L-IP 制御ユニット(GHORR163)/ CR80(CR803)間接続用, 2.0m
18	GH-LY7150	メンテナンスケーブル	¥8,400(税込)	CR80(CR804 Lite)-70/110/130/270AC/270BC/CR80(CR804)/ CR80(CR804 Lite)/ディスクユニット(DK801)/U/L-IP 制御ユニット (GHORR164)間接続用, 2.0m

内蔵ハードディスク接続図参照

<ご注意> 無停電電源装置の設置をご推奨致します。その場合、コンパクトディスクアレイ装置の電源を2系統からとることでシステムの信頼性を向上できます。2系統からとる方法としては、コンパクトディスクアレイ装置自身に2つのUPSを持たせる、クラスタ構成の場合には、各システム装置のUPSにそれぞれ接続する等の方法があります。

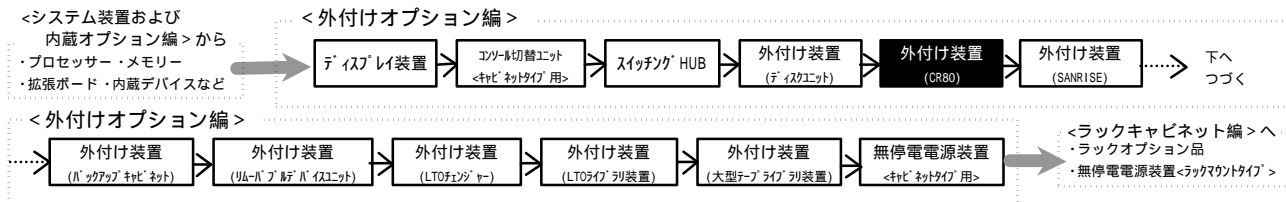

- 内蔵ハードディスク接続図 -

・表記の価格は、希望小売価格です。

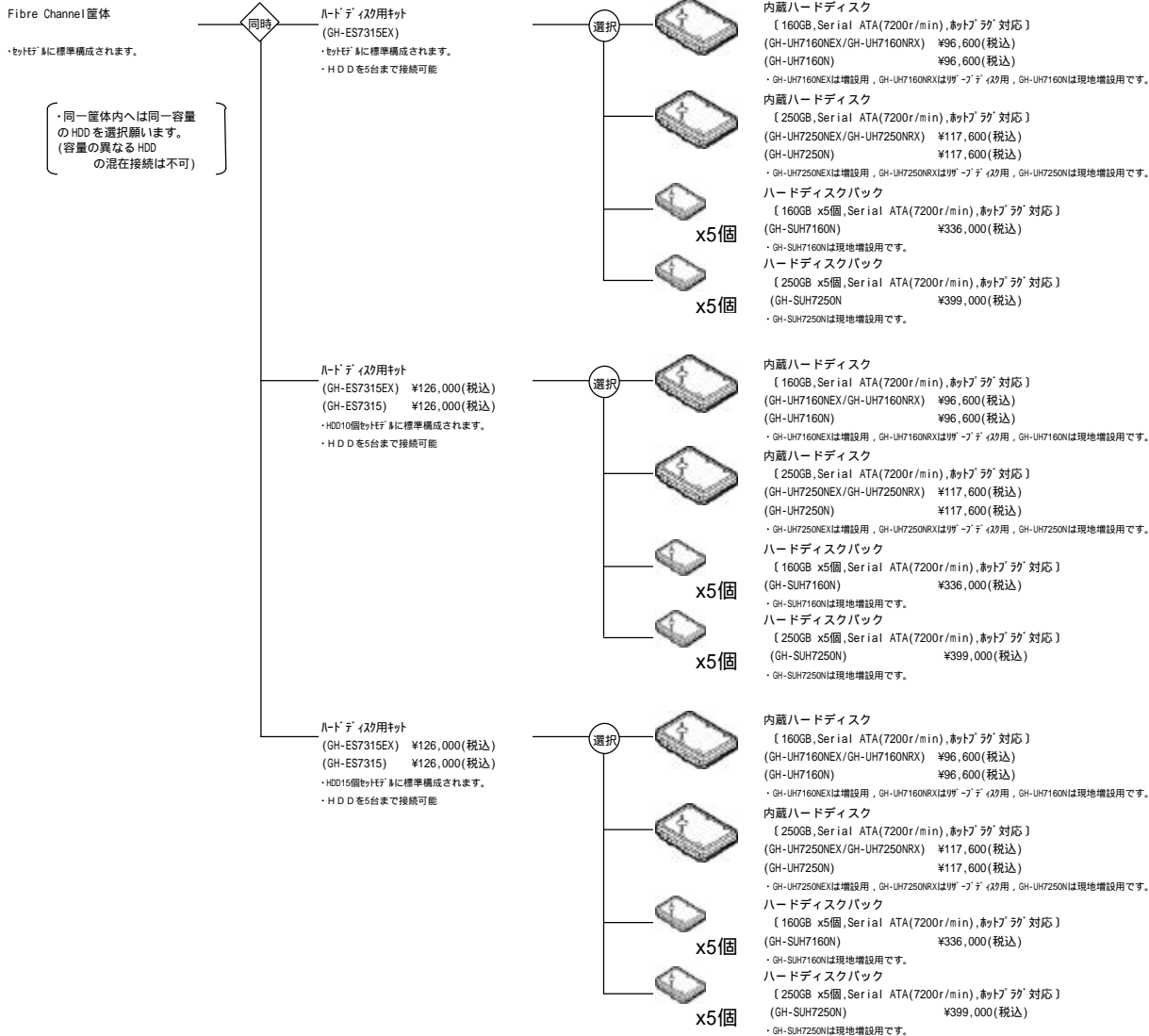

<ご注意>  
 ・RAID5以外の設定をご希望される場合およびディスクレスセットご購入の場合、弊社営業経路にて発注時指定事情をご記入ください。  
 RAID5以外の設定にする場合は別途サービスが必要になりますので、[5. サービス一覧]をご参照下さい。  
 ・1個のLUNに対し2199GBを越えるRAIDを構築することはできません。搭載のハードディスク容量が2199GBを越える場合はLUNを2個以上に分割する必要があります。

- コンパクトディスクアレイ装置セット構成内訳 -

セット形名	セット形名の内訳									
	Fibre Channel 筐体	電源ユニット	ラックマウント キット	キャビネット キット	ハードディスク用 キット	ディスクアレイ コントローラボード	ハードディスク 160GB	ハードディスク 250GB	SFP127 [光]	2G Fibre Channel ケーブル [LC-LC光ケーブル] (3.0m)
GHOCR804-LE30573	x1	x1	x1	-	x3	x1	-	x15	x1	x1
GHOCR804-LE10563	x1	x1	x1	-	x2	x1	-	x10	x1	x1
GHOCR804-LE00553	x1	x1	x1	-	x1	x1	-	x5	x1	x1
GHOCR804-LE30543	x1	x1	x1	-	x3	x1	x15	-	x1	x1
GHOCR804-LE10533	x1	x1	x1	-	x2	x1	x10	-	x1	x1
GHOCR804-LE00523	x1	x1	x1	-	x1	x1	x5	-	x1	x1
GHOCR804-LE00803	x1	x1	x1	-	x1	x1	-	-	x1	x1

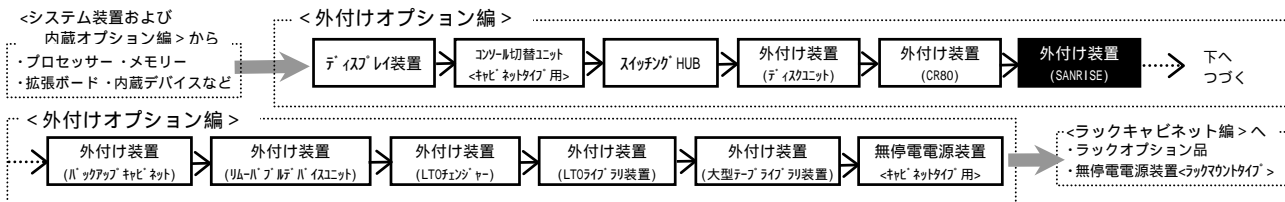

### (3) - 1 小型ディスクアレイサブシステム(SANRISE 9500Vシリーズ)

Fibre Channelボード経由直結接続及びポート拡張機構, Fabric Switch接続

70KD, UD  
 70PD, TD  
 110DD, ED, GD, HD  
 130AD, BD  
 270GD, HD, AD, BD

問い合わせ先:  
 (1)装置に関する問い合わせ  
 (株)日立製作所 RAIDシステム事業部 販売企画部  
 TEL: 03-5471-2255  
 (2)納期に関する問い合わせ  
 (株)日立製作所 RAIDシステム事業部 技術部  
 TEL: 0465-49-4855 (直通)  
 FAX: 0465-49-4848

#### 【[光ケーブル]での直結接続】

- 選択 Fibreケーブル Ⅱ(2G-2G) (LCコネクタ-LCコネクタ) [ 5.0m ] (HT-F4063-KC5M)
- 選択 Fibreケーブル Ⅱ(2G-2G) (LCコネクタ-LCコネクタ) [ 10m ] (HT-F4063-KC10M)
- 選択 Fibreケーブル Ⅱ(2G-2G) (LCコネクタ-LCコネクタ) [ 20m ] (HT-F4063-KC20M)
- 選択 Fibreケーブル Ⅱ(2G-1G) (LCコネクタ-SCコネクタ) [ 5.0m ] (HT-F4063-KB5M)
- 選択 Fibreケーブル Ⅱ(2G-1G) (LCコネクタ-SCコネクタ) [ 10m ] (HT-F4063-KB10M)
- 選択 Fibreケーブル Ⅱ(2G-1G) (LCコネクタ-SCコネクタ) [ 20m ] (HT-F4063-KB20M)

#### 【[光ケーブル]でのポート拡張機構, Fabric Switch接続】

- 選択 Fibreケーブル Ⅱ(2G-2G) (LCコネクタ-LCコネクタ) [ 5.0m ] (HT-F4063-KC5M)
- 選択 Fibreケーブル Ⅱ(2G-1G) (LCコネクタ-SCコネクタ) [ 5.0m ] (HT-F4063-KB5M)
- 選択 ファイバ チャネルスイッチ (2Gbps, 8ポート) (HT-4990-SW3250)  
・ショートウェブ SFPx8搭載済み。
- 選択 ファイバ チャネルスイッチ (2Gbps, 16ポート) (HT-4990-SW3850)  
・ショートウェブ SFPx16搭載済み。
- 選択 ファイバ チャネルスイッチ (2Gbps, 128ポート) (HT-4990-SW24K)  
・SFPはオプション

ディスクアレイ装置  
 SANRISE 9500Vシリーズ

SANRISE9570V  
 (HT-4063-RK, HT-F4063-RKA他)  
 ・柔軟なコンフィグレーション対応  
 ・デュアルコントローラ対応(オプション)  
 ・搭載可能ディスク: 36GB/72GB/146GB  
 <ラックマウントタイプ>  
 ・最大224HDD搭載, 最大容量30TB  
 <フロアタイプ>  
 ・最大14HDD(1,814GB)と  
 29HDD(3,813GB)モデルの選択

SANRISE9530V  
 ・導入容易なセットモデル(3モデル)  
 ・ラックマウントタイプとフロアタイプを用意  
 ・搭載ディスク: 72GB  
 ・9531Vデュアルコントローラ, 5HDD(202GB)  
 (HT-4063-RSS75)  
 ・9531DVデュアルコントローラ, 5HDD(202GB)  
 (HT-4063-RSD75)  
 ・9532Vデュアルコントローラ, 9HDD(405GB)  
 (HT-4063-RSD79)  
 ・9533Vデュアルコントローラ, 13HDD(694GB)  
 (HT-4063-RSD7D)

価格については上記へお問合せ願います。

S S区分B

- 選択 Fibreケーブル Ⅱ(2G-2G) (LCコネクタ-LCコネクタ) [ 5.0m ] (HT-F4063-KC5M)
- 選択 Fibreケーブル Ⅱ(2G-2G) (LCコネクタ-LCコネクタ) [ 10m ] (HT-F4063-KC10M)
- 選択 Fibreケーブル Ⅱ(2G-2G) (LCコネクタ-LCコネクタ) [ 20m ] (HT-F4063-KC20M)

- ・同一システム装置へSANRISEとCR80(CR804)の混在接続はできません。
- ・SANRISE 9500Vシリーズは、(S S区分B)です。詳細は上記までお問い合わせ下さい。
- ・SANRISE 9500Vシリーズは、HA8000サーバ接続用ライセンス(Windows/Linux): HT-F4063-LHA8 をDisk Array 1台につき1式 手配が必要です。また、他OSのサーバも接続するヘテロ環境でご使用になる場合には、接続するサーバOSの種類分接続ライセンス手配が必要です。
- ・SANRISE 9500Vシリーズのラックマウントタイプは、別途ラックレール(HA8000専用: HT-F4063-URRA5)が必要です。
- ・ポート拡張機構をラックに搭載する場合は、別途ラックレール(HT-F4063-URPE5)が必要です。
- ・ポート拡張機構は、ポート拡張機構及びFabric Switchとの接続はできません。
- ・Fibre Channelボード[Gx-CC7401/GS-SCC7401]は、Windows 2000 Server//Windows 2000 Advanced Server未サポートです。

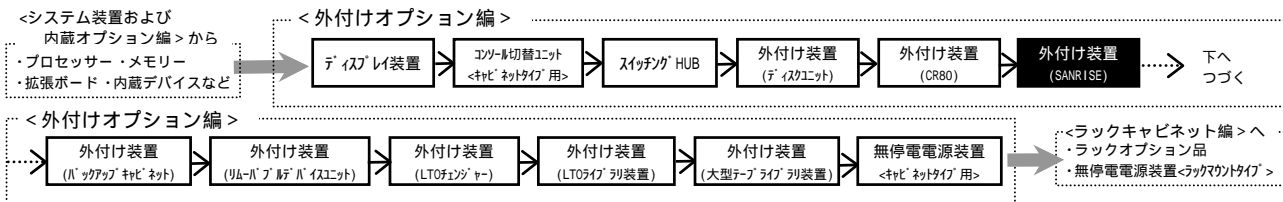

### (3) - 2 ディスクアレイサブシステム(SANRISE AMS/WMSシリーズ)

Fibre Channelボード経由直結接続及びFabric Switch接続

70KD, UD  
 70PD, TD  
 110DD, ED, GD, HD  
 130AD, BD  
 270GD, HD, AD, BD

問い合わせ先：  
 (1)装置に関する問い合わせ  
 (株)日立製作所 R A I Dシステム事業部 販売企画部  
 TEL: 03-5471-2255  
 (2)納期に関する問い合わせ  
 (株)日立製作所 R A I Dシステム事業部 技術部  
 TEL: 0465-49-4855 (直通)  
 FAX: 0465-49-4848

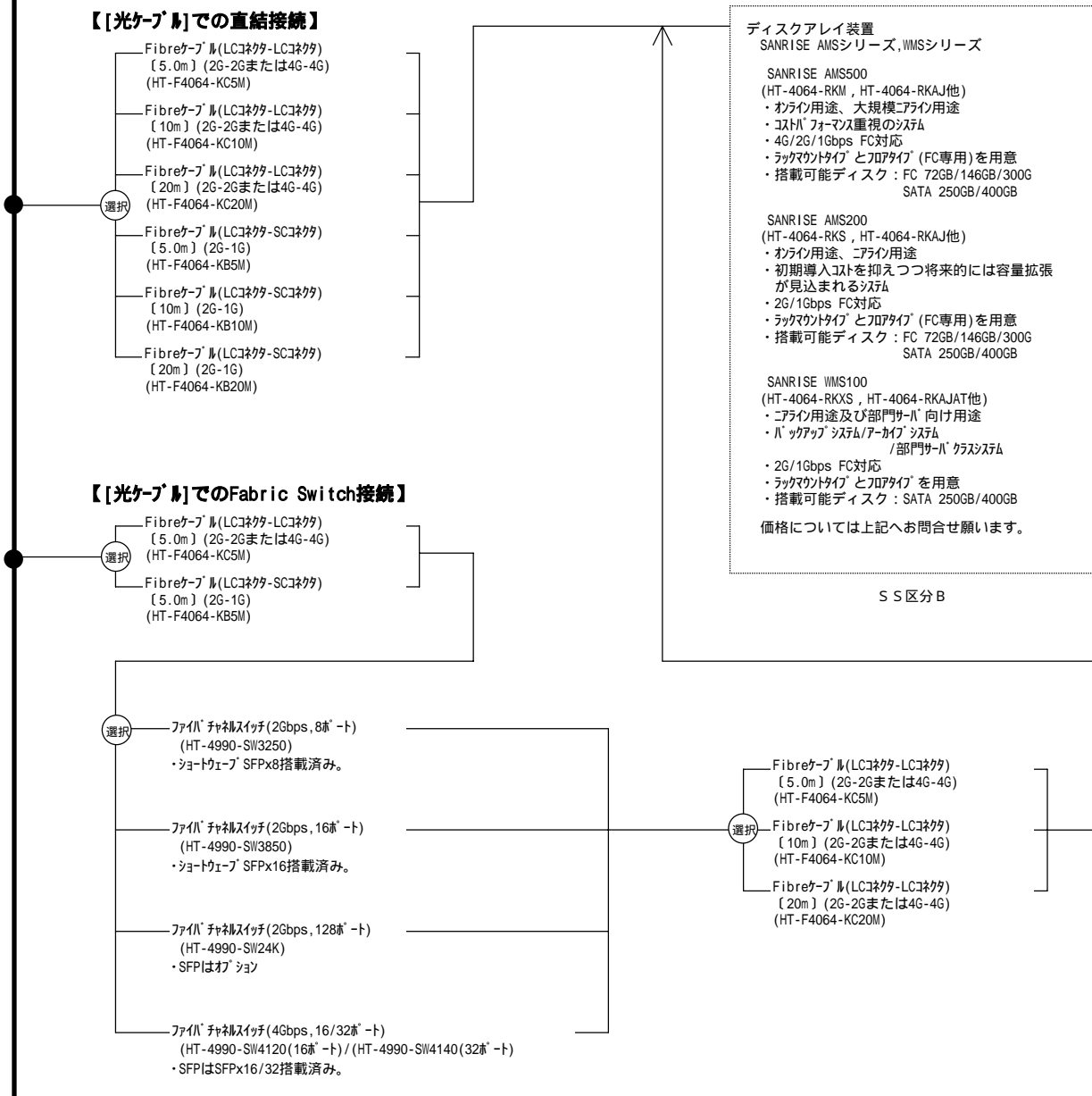

- ・同一システム装置へSANRISEとCR80 (CR804) の混在接続はできません。
- ・SANRISE AMS/WMSシリーズは、(SS区分B)です。詳細は上記までお問い合わせ下さい。
- ・SANRISE AMS/WMSシリーズは、HA8000サーバ接続用ライセンス(Windows/Linux) : HT-F4063-LHA8 をDisk Array 1台につき1式手配が必要です。また、他OSのサーバも接続するヘテロ環境でご使用になる場合には、接続するサーバOSの種類分接続ライセンス手配が必要です。
- ・SANRISE AMS/WMSシリーズのラックマウントタイプは、別途ラックレール(HA8000専用 : HT-F4063-URH7)が必要です。
- ・Fibre Channelボード[Gx-CC7401/GS-SCC7401]は、Windows 2000 Server/Windows 2000 Advanced Server未サポートです。



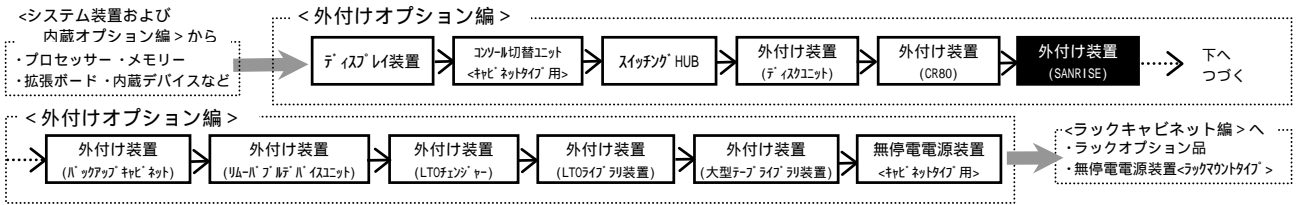

### (3) - 3 ディスクアレイサブシステム(SANRISE 9970V/9980V/USP/NSC 2G I/F モジュール)

#### Fibre Channelボード経由単体接続及びクラスタ接続構成

70KD, UD  
70PD, TD  
110DD, ED, GD, HD  
130AD, BD  
270GD, HD, AD, BD

問い合わせ先：  
(1)装置に関する問い合わせ  
(株)日立製作所 R A I Dシステム事業部 販売企画部  
TEL: 03-5471-2273  
(2)納期に関する問い合わせ  
(株)日立製作所 R A I Dシステム事業部 技術部  
TEL: 0465-49-4855 (直通)  
FAX: 0465-49-4848

・A-xxxx形式の価格は、標準価格です。

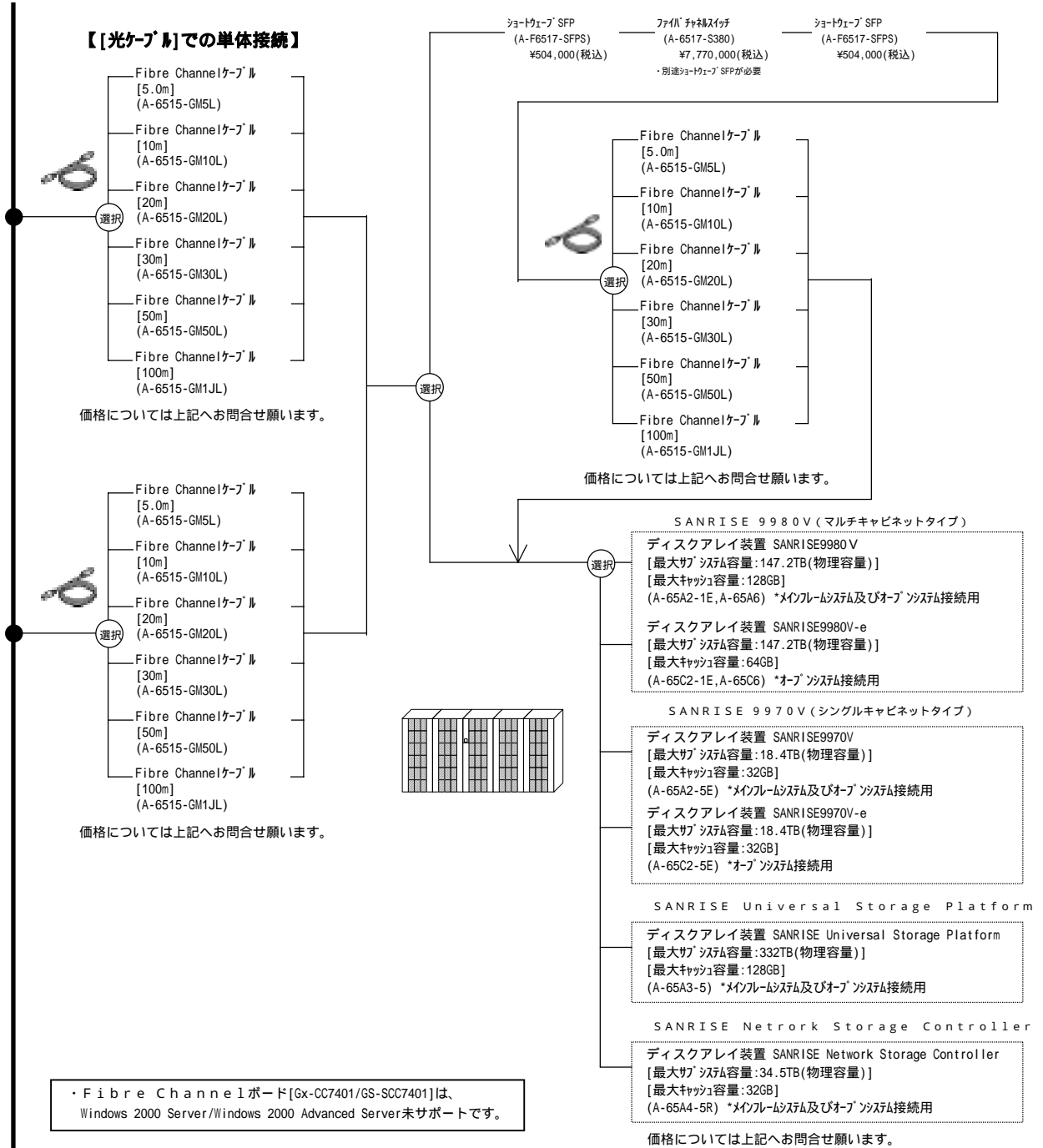

・同一システム装置へSANRISEとCR80(CR804)の混在接続はできません。  
・SANRISE 9980V, 9980V-eはA-65x2-1ディスク制御装置1台につき増設用のディスク駆動装置A-65x6が、最大4台接続可能です。また、冗長構成のためのデュアルコントローラ搭載やマルチポート搭載も可能です。これらのオプション追加には、SANソリューション事業部のS Bメニュー発注と仕様決定書が必要です。詳細は上記までお問い合わせ下さい。

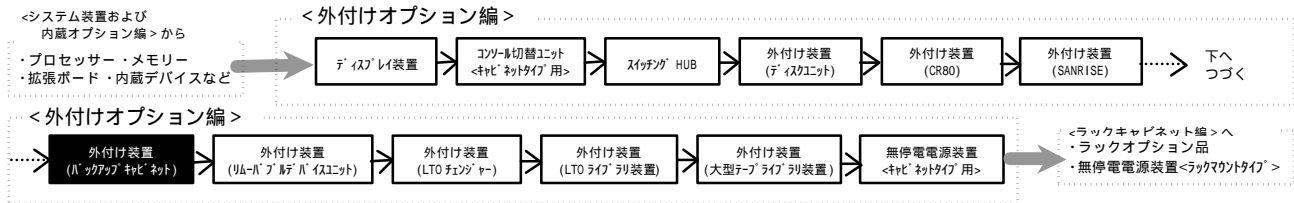

**(4) バックアップキャビネット**  
**<キャビネットタイプ用>**

・[加付A]はカスタムメイド対象製品です。  
 ・表記の価格は、希望小売価格です。

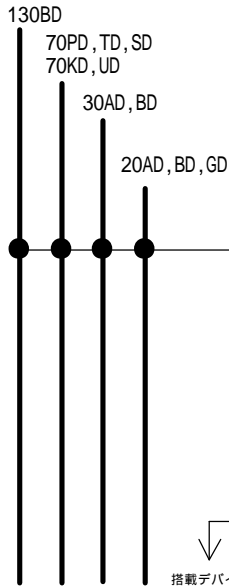

<ご注意>  
 バックアップキャビネットセット接続可能台数は、接続するシステム装置に搭載可能 S C S I ボード数までです。  
 詳細は、各システム装置の [拡張ボード] 項を参照願います。  
 (2 台目以降接続時は、S C S I ボードも別途必要です。)

バックアップキャビネットセット  
 (ディスク搭載なし)  
 (GS0BS202-C18K000) ¥48,300(税込)

・SCSI ケーブル (GH-LA7151 相当) が標準添付されます。

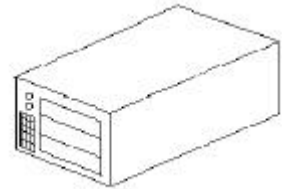

バックアップキャビネット外観

同時

セキュリティーカバー  
 (GH-AU7221BKEX) [加付A] ¥8,400(税込)  
 (GH-AU7221BK) ¥8,400(税込)  
 ・バックアップキャビネットセット<キャビネットタイプ用>のセキュリティー用カバー (縦付き)

搭載デバイス選択へ

**<ラックキャビネット用>**

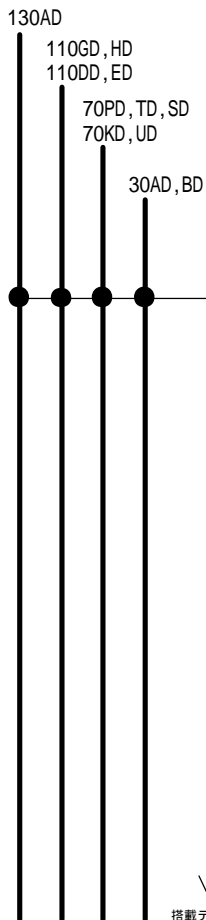

<ご注意>  
 バックアップキャビネットセット接続可能台数は、接続するシステム装置に搭載可能 S C S I ボード数 (110GD, 110HD はオプション) SCSI インタフェース数含む)までです。  
 詳細は、各システム装置の [拡張ボード] 項 (110GD, 110HD は[各種インターフェイス]項含む)を参照願います。(2 台目以降接続時は、S C S I ボードも別途必要です。)

バックアップキャビネットセット  
 (ディスク搭載なし、ラック搭載ユニット  
 及びラック搭載ケーブル付き、4U)  
 (GS0BS202-R18K000) ¥95,550(税込)

・SCSI ケーブル (GH-LA7151 相当)、ラック搭載ユニット (GH-AU7220BK 相当) 及びラック搭載サブトレイ (GH-AU7222BK 相当) が標準添付されます。

バックアップキャビネットセット (2 台目増設用)  
 (ディスク搭載なし、ラック搭載ケーブル付き)  
 (GS0BS202-R28K000) ¥64,050(税込)

・SCSI ケーブル (GH-LA7151 相当) 及びラック搭載サブトレイ (GH-AU7222BK 相当) が標準添付されます。

・2 台目増設用のセットは、1 台目セットのラック搭載ユニット上に搭載いたします。  
 又、ラック搭載ユニットはディスクユニット、リムーバブルディスクユニットと共用です。  
 バックアップキャビネット、ディスクユニットをそれぞれ 1 台ずつ搭載する場合は、いずれか一方は (2 台目増設用) のセットを御購入下さい。  
 (下図参照)

<ラックキャビネット>

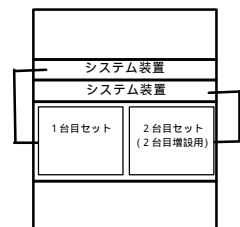

搭載デバイス選択へ

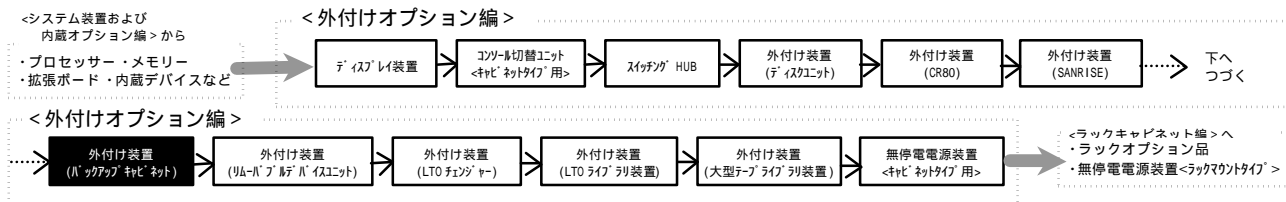

・ [カスタム] はカスタムメイド対象製品です。  
 ・ 表記の価格は、希望小売価格です。

搭載デバイス選択

<注意>  
 記載のデバイスは、バックアップキャビネット筐体へ搭載されます。

選択

	内蔵光磁気ディスク 〔640MB〕		変換アダプター
内蔵光磁気ディスクセット (GS-SUM5643BEX) [カスタム] (GS-SUM5643B)		¥60,900 (税込) ¥60,900 (税込)	

・本セット形名にて手配願います。

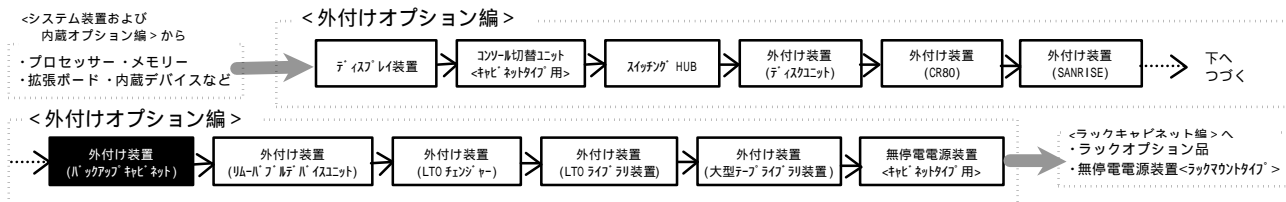

・ [加94] はカスタムメイド対象製品です。  
 ・ 表記の価格は、希望小売価格です。

内蔵 DAT ( DAT72 )

バックアップデバイス	内蔵 DAT [ DAT72 (非/圧縮: 36/72GB) ] ・ 対応 (DDS テープカートリッジ [HS-4/170S])x10 巻付き	内蔵 DAT [ DAT72 (非/圧縮: 36/72GB) ]
バックアップソフトウェア		
BrightStor ARCserve Backup r11.5 for Windows + Disaster Recovery Option + Agent for Open Files (RT-1242C-1184/RT-1242C-1A84/RT-1242C-1G84 相当を参照)	内蔵 DAT セット (GS-SUD77343RFWEX) [加94] ¥417,900(税込) (GS-SUD77343RFW) ¥417,900(税込)	内蔵 DAT セット (GS-SUD77343RF0EX) [加94] ¥381,150(税込) (GS-SUD77343RF0) ¥381,150(税込)
BrightStor ARCserve Backup r11.5 for Windows + Disaster Recovery Option (RT-1242C-1184/RT-1242C-1A84 相当を参照)	内蔵 DAT セット (GS-SUD77343RDWEX) [加94] ¥341,250(税込) (GS-SUD77343RDW) ¥341,250(税込)	内蔵 DAT セット (GS-SUD77343RD0EX) [加94] ¥304,500(税込) (GS-SUD77343RD0) ¥304,500(税込)
BrightStor ARCserve Backup r11.5 for Windows (RT-1242C-1184 相当を参照)	内蔵 DAT セット (GS-SUD77343RD0EX) [加94] ¥275,100(税込) (GS-SUD77343RD0) ¥275,100(税込)	内蔵 DAT セット (GS-SUD77343RD0EX) [加94] ¥238,350(税込) (GS-SUD77343RD0) ¥238,350(税込)
BrightStor ARCserve Backup r11.1 for Windows + Disaster Recovery Option + Agent for Open Files [BrightStor ARCserve Backup Release 11 の CD-ROM も同梱] (RT-1242C-1174/RT-1242C-1A74/RT-1242C-1G74 相当を参照)	内蔵 DAT セット (GS-SUD77343DFWEX) [加94] <b>完売しました。</b> (GS-SUD77343DFW) <b>完売しました。</b>	内蔵 DAT セット (GS-SUD77343DF0EX) [加94] <b>完売しました。</b> (GS-SUD77343DF0) <b>完売しました。</b>
BrightStor ARCserve Backup r11.1 for Windows + Disaster Recovery Option [BrightStor ARCserve Backup Release 11 の CD-ROM も同梱] (RT-1242C-1174/RT-1242C-1A74 相当を参照)	内蔵 DAT セット (GS-SUD77343D0WEX) [加94] <b>完売しました。</b> (GS-SUD77343D0W) <b>完売しました。</b>	内蔵 DAT セット (GS-SUD77343D00EX) [加94] <b>完売しました。</b> (GS-SUD77343D00) <b>完売しました。</b>
BrightStor ARCserve Backup r11.1 for Windows [BrightStor ARCserve Backup Release 11 の CD-ROM も同梱] (RT-1242C-1174 相当を参照)	内蔵 DAT セット (GS-SUD77343D00WEX) [加94] <b>完売しました。</b> (GS-SUD77343D00W) <b>完売しました。</b>	内蔵 DAT セット (GS-SUD77343D00EX) [加94] <b>完売しました。</b> (GS-SUD77343D00) <b>完売しました。</b>
JP1/VERITAS Backup Exec 10d for Windows Servers (RT-1V25-K4W110 相当を参照)	内蔵 DAT セット (GS-SUD77343N0WEX) [加94] ¥256,200(税込) (GS-SUD77343N0W) ¥256,200(税込)	内蔵 DAT セット (GS-SUD77343N00EX) [加94] ¥219,450(税込) (GS-SUD77343N00) ¥219,450(税込)
JP1/VERITAS Backup Exec 10.0 for Windows Servers (RT-1V25-K3W110 相当を参照)	内蔵 DAT セット (GS-SUD77343M0WEX) [加94] <b>完売しました。</b> (GS-SUD77343M0W) <b>完売しました。</b>	内蔵 DAT セット (GS-SUD77343M00EX) [加94] <b>完売しました。</b> (GS-SUD77343M00) <b>完売しました。</b>
バックアップソフトウェアなし	内蔵 DAT セット (GS-SUD7734300WEX) [加94] ¥157,500(税込) (GS-SUD7734300W) ¥157,500(税込)	内蔵 DAT セット (GS-SUD77343000EX) [加94] ¥120,750(税込) (GS-SUD77343000) ¥120,750(税込)

・ 内蔵ディスクの対応 OS 情報及び対応ケーブルソフトウェア情報は、[7.3 ケーブルタイプ] 項を参照願います。

テープメディアセット

HA8000 シリーズ 推奨メディア	10 巻パック	30 巻パック	60 巻パック
内蔵 DAT ( DAT72 ) 用 DDS カートリッジ テープ Maxell: HS-4/170S	GH-SAY7DAT0210 ¥44,100(税込)	GH-SAY7DAT0230 ¥126,000(税込)	GH-SAY7DAT0260 ¥239,400(税込)

クリーニングテープセット

HA8000 シリーズ 推奨メディア	5 巻パック
内蔵 DAT ( DAT72 ) 用 クリーニング カートリッジ Maxell: HS-4/CL	GH-AY7DATCL ¥8,190(税込)

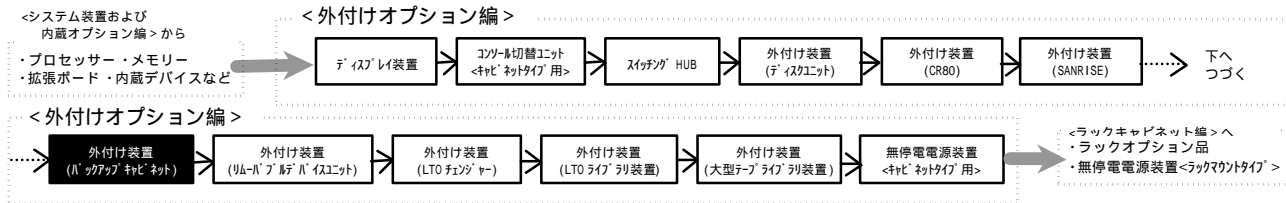

・ [加税] はカスタムメイド対象製品です。  
 ・ 表記の価格は、希望小売価格です。

内蔵 D A T チェンジャー ( D A T 7 2 )

バックアップデバイス	バックアップソフトウェア	内蔵 D A T チェンジャー	内蔵 D A T チェンジャー
		内蔵 D A T チェンジャー [ DAT72 (非/圧縮: 36/72GB), 6 連装 ] ・ 拡張スロットを 2 個使用します。 ・ 対応 (DDS テープカートリッジ [HS-4/170S])x20 巻付き	内蔵 D A T チェンジャー [ DAT72 (非/圧縮: 36/72GB), 6 連装 ] ・ 拡張スロットを 2 個使用します。
BrightStor ARCserve Backup r11.5 for Windows + Disaster Recovery Option + Agent for Open Files (RT-1242C-1184/RT-1242C-1A84/RT-1242C-1G84 相当を「ノド」)	内蔵 D A T チェンジャーセット (GS-SUD77264RFWEX) [加税] (GS-SUD77264RFW) ¥667,800(税込)	内蔵 D A T チェンジャーセット (GS-SUD77264RF0EX) [加税] (GS-SUD77264RF0) ¥594,300(税込)	内蔵 D A T チェンジャーセット (GS-SUD77264RF0EX) [加税] (GS-SUD77264RF0) ¥594,300(税込)
BrightStor ARCserve Backup r11.5 for Windows + Disaster Recovery Option (RT-1242C-1184/RT-1242C-1A84 相当を「ノド」)	内蔵 D A T チェンジャーセット (GS-SUD77264RD0EX) [加税] (GS-SUD77264RD0) ¥517,650(税込)	内蔵 D A T チェンジャーセット (GS-SUD77264RD0EX) [加税] (GS-SUD77264RD0) ¥517,650(税込)	内蔵 D A T チェンジャーセット (GS-SUD77264RD0EX) [加税] (GS-SUD77264RD0) ¥517,650(税込)
BrightStor ARCserve Backup r11.5 for Windows (RT-1242C-1184 相当を「ノド」)	内蔵 D A T チェンジャーセット (GS-SUD77264RD0EX) [加税] (GS-SUD77264RD0) ¥451,500(税込)	内蔵 D A T チェンジャーセット (GS-SUD77264RD0EX) [加税] (GS-SUD77264RD0) ¥451,500(税込)	内蔵 D A T チェンジャーセット (GS-SUD77264RD0EX) [加税] (GS-SUD77264RD0) ¥451,500(税込)
BrightStor ARCserve Backup r11.1 for Windows + Disaster Recovery Option + Agent for Open Files [BrightStor ARCserve Backup Release 11 の CD-ROM も同梱] (RT-1242C-1174/RT-1242C-1A74/RT-1242C-1G74 相当を「ノド」)	内蔵 D A T チェンジャーセット (GS-SUD77264Q0EX) [加税] (GS-SUD77264Q0) 完売しました。	内蔵 D A T チェンジャーセット (GS-SUD77264Q0EX) [加税] (GS-SUD77264Q0) 完売しました。	内蔵 D A T チェンジャーセット (GS-SUD77264Q0EX) [加税] (GS-SUD77264Q0) 完売しました。
BrightStor ARCserve Backup r11.1 for Windows + Disaster Recovery Option [BrightStor ARCserve Backup Release 11 の CD-ROM も同梱] (RT-1242C-1174/RT-1242C-1A74 相当を「ノド」)	内蔵 D A T チェンジャーセット (GS-SUD77264Q0EX) [加税] (GS-SUD77264Q0) 完売しました。	内蔵 D A T チェンジャーセット (GS-SUD77264Q0EX) [加税] (GS-SUD77264Q0) 完売しました。	内蔵 D A T チェンジャーセット (GS-SUD77264Q0EX) [加税] (GS-SUD77264Q0) 完売しました。
BrightStor ARCserve Backup r11.1 for Windows [BrightStor ARCserve Backup Release 11 の CD-ROM も同梱] (RT-1242C-1174 相当を「ノド」)	内蔵 D A T チェンジャーセット (GS-SUD77264N0EX) [加税] (GS-SUD77264N0) 完売しました。	内蔵 D A T チェンジャーセット (GS-SUD77264N0EX) [加税] (GS-SUD77264N0) 完売しました。	内蔵 D A T チェンジャーセット (GS-SUD77264N0EX) [加税] (GS-SUD77264N0) 完売しました。
JP1/VERITAS Backup Exec 10d for Windows Servers (RT-1V25-K4W110 相当を「ノド」)	内蔵 D A T チェンジャーセット (GS-SUD77264M0EX) [加税] (GS-SUD77264M0) 完売しました。	内蔵 D A T チェンジャーセット (GS-SUD77264M0EX) [加税] (GS-SUD77264M0) 完売しました。	内蔵 D A T チェンジャーセット (GS-SUD77264M0EX) [加税] (GS-SUD77264M0) 完売しました。
JP1/VERITAS Backup Exec 10.0 for Windows Servers (RT-1V25-K3W110 相当を「ノド」)	内蔵 D A T チェンジャーセット (GS-SUD77264M0EX) [加税] (GS-SUD77264M0) 完売しました。	内蔵 D A T チェンジャーセット (GS-SUD77264M0EX) [加税] (GS-SUD77264M0) 完売しました。	内蔵 D A T チェンジャーセット (GS-SUD77264M0EX) [加税] (GS-SUD77264M0) 完売しました。
バックアップソフトウェアなし	内蔵 D A T チェンジャーセット (GS-SUD7726400EX) [加税] (GS-SUD7726400) ¥390,600(税込)	内蔵 D A T チェンジャーセット (GS-SUD7726400EX) [加税] (GS-SUD7726400) ¥317,100(税込)	内蔵 D A T チェンジャーセット (GS-SUD7726400EX) [加税] (GS-SUD7726400) ¥317,100(税込)

・内蔵ディスクの対応 OS 情報及び対応バックアップソフトウェア情報は、[7.3 バックアップディスク情報] 項を参照願います。

テープメディアセット

HA8000 シリーズ 推奨メディア		10 巻パック	30 巻パック	60 巻パック
内蔵 D A T チェンジャー ( D A T 7 2 ) 用	DDS カートリッジ テープ Maxell:HS-4/170S	GH-SAY7DAT0210 ¥44,100(税込)	GH-SAY7DAT0230 ¥126,000(税込)	GH-SAY7DAT0260 ¥239,400(税込)

クリーニングテープセット

HA8000 シリーズ 推奨メディア		5 巻パック
内蔵 D A T チェンジャー ( D A T 7 2 ) 用	クリーニングカートリッジ Maxell:HS-4/CL	GH-AY7DATCL ¥8,190(税込)

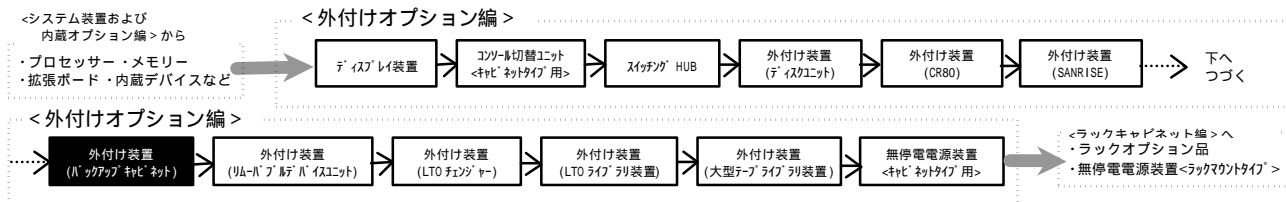

・ [加付] はカスタムメイド対象製品です。  
・ 表記の価格は、希望小売価格です。

内蔵 AIT (AIT - 2)

バックアップデバイス	内蔵 AIT 【AIT-2 (非/圧縮: 50/100GB)】 ・ 27インチ (AIT-2 対応) (SDX2-50C) x10 巻付き	内蔵 AIT 【AIT-2 (非/圧縮: 50/100GB)】
バックアップソフトウェア		
BrightStor ARCserve Backup r11.5 for Windows + Disaster Recovery Option + Agent for Open Files (RT-1242C-1184/RT-1242C-1A84/RT-1242C-1G84 相当を「ノド」)	内蔵 AIT セット (GS-SUS75013RFWEX) [加付] ¥485,100(税込) (GS-SUS75013RFW) ¥485,100(税込)	内蔵 AIT セット (GS-SUS75013RF0EX) [加付] ¥432,600(税込) (GS-SUS75013RF0) ¥432,600(税込)
BrightStor ARCserve Backup r11.5 for Windows + Disaster Recovery Option (RT-1242C-1184/RT-1242C-1A84 相当を「ノド」)	内蔵 AIT セット (GS-SUS75013RDWEX) [加付] ¥408,450(税込) (GS-SUS75013RDW) ¥408,450(税込)	内蔵 AIT セット (GS-SUS75013RD0EX) [加付] ¥355,950(税込) (GS-SUS75013RD0) ¥355,950(税込)
BrightStor ARCserve Backup r11.5 for Windows (RT-1242C-1184 相当を「ノド」)	内蔵 AIT セット (GS-SUS75013RDWEX) [加付] ¥342,300(税込) (GS-SUS75013RDW) ¥342,300(税込)	内蔵 AIT セット (GS-SUS75013RD0EX) [加付] ¥289,800(税込) (GS-SUS75013RD0) ¥289,800(税込)
BrightStor ARCserve Backup r11.1 for Windows + Disaster Recovery Option + Agent for Open Files [BrightStor ARCserve Backup Release 11 の CD-ROM も同梱] (RT-1242C-1174/RT-1242C-1A74/RT-1242C-1G74 相当を「ノド」)	内蔵 AIT セット (GS-SUS75013QFWEX) [加付] <b>完売しました。</b> (GS-SUS75013QFW) <b>完売しました。</b>	内蔵 AIT セット (GS-SUS75013QF0EX) [加付] <b>完売しました。</b> (GS-SUS75013QF0) <b>完売しました。</b>
BrightStor ARCserve Backup r11.1 for Windows + Disaster Recovery Option [BrightStor ARCserve Backup Release 11 の CD-ROM 同梱] (RT-1242C-1174/RT-1242C-1A74 相当を「ノド」)	内蔵 AIT セット (GS-SUS75013QDWEEX) [加付] <b>完売しました。</b> (GS-SUS75013QDW) <b>完売しました。</b>	内蔵 AIT セット (GS-SUS75013QD0EX) [加付] <b>完売しました。</b> (GS-SUS75013QD0) <b>完売しました。</b>
BrightStor ARCserve Backup r11.1 for Windows [BrightStor ARCserve Backup Release 11 の CD-ROM 同梱] (RT-1242C-1174 相当を「ノド」)	内蔵 AIT セット (GS-SUS75013QDWEEX) [加付] <b>完売しました。</b> (GS-SUS75013QDW) <b>完売しました。</b>	内蔵 AIT セット (GS-SUS75013QD0EX) [加付] <b>完売しました。</b> (GS-SUS75013QD0) <b>完売しました。</b>
JP1/VERITAS Backup Exec 10d for Windows Servers (RT-1V25-K4W110 相当を「ノド」)	内蔵 AIT セット (GS-SUS75013N0WEX) [加付] ¥323,400(税込) (GS-SUS75013N0W) ¥323,400(税込)	内蔵 AIT セット (GS-SUS75013N00EX) [加付] ¥270,900(税込) (GS-SUS75013N00) ¥270,900(税込)
JP1/VERITAS Backup Exec 10.0 for Windows Servers (RT-1V25-K3W110 相当を「ノド」)	内蔵 AIT セット (GS-SUS75013M0WEX) [加付] <b>完売しました。</b> (GS-SUS75013M0W) <b>完売しました。</b>	内蔵 AIT セット (GS-SUS75013M00EX) [加付] <b>完売しました。</b> (GS-SUS75013M00) <b>完売しました。</b>
バックアップソフトウェアなし	内蔵 AIT セット (GS-SUS75013Q0WEX) [加付] ¥207,900(税込) (GS-SUS75013Q0W) ¥207,900(税込)	内蔵 AIT セット (GS-SUS75013Q00EX) [加付] ¥155,400(税込) (GS-SUS75013Q00) ¥155,400(税込)

・ 内蔵 AIT の対応 OS 情報及び対応ケーブルネットワーク情報は、[7.3 ネットワークデバイス情報] 項を参照願います。

テープメディアセット

HA8000 シリーズ 推奨メディア	10 巻バック	30 巻バック	60 巻バック
内蔵 AIT (AIT - 2) 用 AIT カートリッジ Sony:SDX2-50C	GH-SAY7AT20110 ¥151,200(税込)	GH-SAY7AT20130 ¥406,350(税込)	GH-SAY7AT20160 ¥730,800(税込)

クリーニングテープセット

HA8000 シリーズ 推奨メディア	5 巻バック
内蔵 AIT (AIT - 2) 用 AIT クリーニングカートリッジ Sony:SDX1-CL	GH-AY7AT1CL ¥36,750(税込)

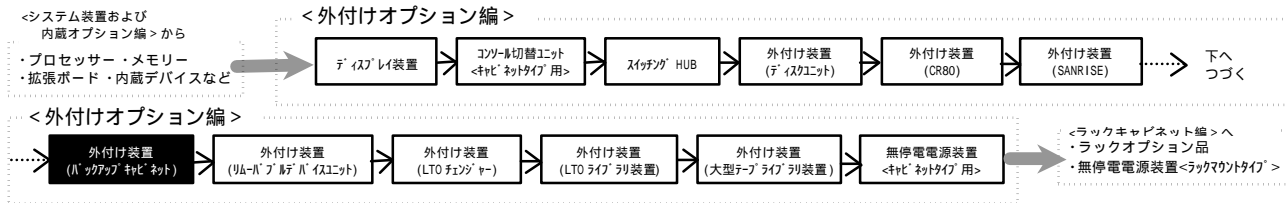

・ [加付] はカスタムメイド対象製品です。  
・ 表記の価格は、希望小売価格です。

内蔵 LTO (Ultrium 2 ハーフサイズ)

バックアップデバイス	内蔵 LTO 【LTO (非/圧縮:200/400GB, H-フル)】 ・内蔵 SCSI ケーブル (LVD) 付き ・メディア (LTO Ultrium カートリッジ) 【LT0U1/100】x10 巻付き
バックアップソフトウェア	
BrightStor ARCserve Backup r11.5 for Windows + Disaster Recovery Option + Agent for Open Files (RT-1242C-1184/RT-1242C-1A84/RT-1242C-1G84 相当を「nd」)	内蔵 LTO セット (GS-SUU72033RFVEX) [加付] ¥676,200(税込) (GS-SUU72033RFV) ¥676,200(税込)
BrightStor ARCserve Backup r11.5 for Windows + Disaster Recovery Option (RT-1242C-1184/RT-1242C-1A84 相当を「nd」)	内蔵 LTO セット (GS-SUU72033RDVEX) [加付] ¥599,550(税込) (GS-SUU72033RDV) ¥599,550(税込)
BrightStor ARCserve Backup r11.5 for Windows (RT-1242C-1184 相当を「nd」)	内蔵 LTO セット (GS-SUU72033RDVEX) [加付] ¥533,400(税込) (GS-SUU72033RDV) ¥533,400(税込)
BrightStor ARCserve Backup r11.1 for Windows + Disaster Recovery Option + Agent for Open Files [BrightStor ARCserve Backup Release 11 の CD-ROM も同梱] (RT-1242C-1174/RT-1242C-1A74/RT-1242C-1G74 相当を「nd」)	内蔵 LTO セット (GS-SUU72033FVEX) [加付] <b>完売しました。</b> (GS-SUU72033FV) <b>完売しました。</b>
BrightStor ARCserve Backup r11.1 for Windows + Disaster Recovery Option [BrightStor ARCserve Backup Release 11 の CD-ROM も同梱] (RT-1242C-1174/RT-1242C-1A74 相当を「nd」)	内蔵 LTO セット (GS-SUU72033DVE) [加付] <b>完売しました。</b> (GS-SUU72033DV) <b>完売しました。</b>
BrightStor ARCserve Backup r11.1 for Windows [BrightStor ARCserve Backup Release 11 の CD-ROM も同梱] (RT-1242C-1174 相当を「nd」)	内蔵 LTO セット (GS-SUU72033DVE) [加付] <b>完売しました。</b> (GS-SUU72033DV) <b>完売しました。</b>
JP1/VERITAS Backup Exec 10.0 for Windows Servers (RT-1V25-K3W110 相当を「nd」)	内蔵 LTO セット (GS-SUU72033MOVEX) [加付] <b>完売しました。</b> (GS-SUU72033MOV) <b>完売しました。</b>
バックアップソフトウェアなし	内蔵 LTO セット (GS-SUU72033DVE) [加付] ¥399,000(税込) (GS-SUU72033DV) ¥399,000(税込)

・内蔵メディアの対応 OS 情報及び対応ソフトウェア情報は、[7.3 ネットワークデバイス情報]項を参照願います。

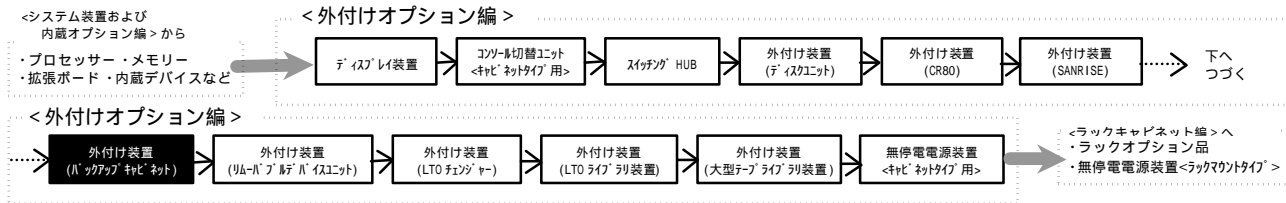

・ [加税] はカスタムメイド対象製品です。  
 ・ 表記の価格は、希望小売価格です。

内蔵 LTO (Ultrium 2 ハーフハイト)

バックアップデバイス	内蔵 LTO 【LTO(非/圧縮:200/400GB, 1/2ハイト)】 ・内蔵 SCSI ケーブル(LVD)付き ・メディア(LTO Ultrium カートリッジ) 【LT0U2/200】x10 巻付き	内蔵 LTO 【LTO(非/圧縮:200/400GB, 1/2ハイト)】 ・内蔵 SCSI ケーブル(LVD)付き
バックアップソフトウェア		
BrightStor ARCserve Backup r11.5 for Windows + Disaster Recovery Option + Agent for Open Files (RT-1242C-1184/RT-1242C-1A84/RT-1242C-1G84 相当を「ノド」)	内蔵 LTO セット (GS-SUU72033RFWEX) [加税] ¥768,600(税込) (GS-SUU72033RFW) ¥768,600(税込)	内蔵 LTO セット (GS-SUU72033RFOEX) [加税] ¥590,100(税込) (GS-SUU72033RFO) ¥590,100(税込)
BrightStor ARCserve Backup r11.5 for Windows + Disaster Recovery Option (RT-1242C-1184/RT-1242C-1A84 相当を「ノド」)	内蔵 LTO セット (GS-SUU72033R0WEX) [加税] ¥691,950(税込) (GS-SUU72033R0W) ¥691,950(税込)	内蔵 LTO セット (GS-SUU72033R00EX) [加税] ¥513,450(税込) (GS-SUU72033R00) ¥513,450(税込)
BrightStor ARCserve Backup r11.5 for Windows (RT-1242C-1184 相当を「ノド」)	内蔵 LTO セット (GS-SUU72033R0WEX) [加税] ¥625,800(税込) (GS-SUU72033R0W) ¥625,800(税込)	内蔵 LTO セット (GS-SUU72033R00EX) [加税] ¥447,300(税込) (GS-SUU72033R00) ¥447,300(税込)
BrightStor ARCserve Backup r11.1 for Windows + Disaster Recovery Option + Agent for Open Files [BrightStor ARCserve Backup Release 11 の CD-ROM も同梱] (RT-1242C-1174/RT-1242C-1A74/RT-1242C-1G74 相当を「ノド」)	内蔵 LTO セット (GS-SUU720330FWEX) [加税] <b>完売しました。</b> (GS-SUU720330FW) <b>完売しました。</b>	内蔵 LTO セット (GS-SUU720330F0EX) [加税] <b>完売しました。</b> (GS-SUU720330F0) <b>完売しました。</b>
BrightStor ARCserve Backup r11.1 for Windows + Disaster Recovery Option [BrightStor ARCserve Backup Release 11 の CD-ROM も同梱] (RT-1242C-1174/RT-1242C-1A74 相当を「ノド」)	内蔵 LTO セット (GS-SUU7203300WEX) [加税] <b>完売しました。</b> (GS-SUU7203300W) <b>完売しました。</b>	内蔵 LTO セット (GS-SUU72033000EX) [加税] <b>完売しました。</b> (GS-SUU72033000) <b>完売しました。</b>
BrightStor ARCserve Backup r11.1 for Windows [BrightStor ARCserve Backup Release 11 の CD-ROM も同梱] (RT-1242C-1174 相当を「ノド」)	内蔵 LTO セット (GS-SUU7203300WEX) [加税] <b>完売しました。</b> (GS-SUU7203300W) <b>完売しました。</b>	内蔵 LTO セット (GS-SUU72033000EX) [加税] <b>完売しました。</b> (GS-SUU72033000) <b>完売しました。</b>
JP1/VERITAS Backup Exec 10d for Windows Servers (RT-1V25-K4W110 相当を「ノド」)	内蔵 LTO セット (GS-SUU72033N0WEX) [加税] ¥615,300(税込) (GS-SUU72033N0W) ¥615,300(税込)	内蔵 LTO セット (GS-SUU72033N00EX) [加税] ¥436,800(税込) (GS-SUU72033N00) ¥436,800(税込)
JP1/VERITAS Backup Exec 10.0 for Windows Servers (RT-1V25-K3W110 相当を「ノド」)	内蔵 LTO セット (GS-SUU72033M0WEX) [加税] <b>完売しました。</b> (GS-SUU72033M0W) <b>完売しました。</b>	内蔵 LTO セット (GS-SUU72033M00EX) [加税] <b>完売しました。</b> (GS-SUU72033M00) <b>完売しました。</b>
バックアップソフトウェアなし	内蔵 LTO セット (GS-SUU7203300WEX) [加税] ¥491,400(税込) (GS-SUU7203300W) ¥491,400(税込)	内蔵 LTO セット (GS-SUU72033000EX) [加税] ¥312,900(税込) (GS-SUU72033000) ¥312,900(税込)

・内蔵メディアの対応 OS 情報及び対応バックアップソフトウェア情報は、[7.3 バックアップメディア情報] 項を参照願います。

テープメディアセット

HA8000 シリーズ 推奨メディア	10巻パック	30巻パック	60巻パック
内蔵 LTO (LTO-2) 用 LTO カートリッジ maxell:LT0U2/200	GH-SAY7ULT0210 ¥214,200(税込)	GH-SAY7ULT0230 ¥607,950(税込)	GH-SAY7ULT0260 ¥1,165,500(税込)

クリーニングテープセット

HA8000 シリーズ 推奨メディア	5巻パック
内蔵 LTO 用 LTO クリーニングカートリッジ maxell:LT0U1/UCL	GH-AY7ULTCL ¥72,450(税込)



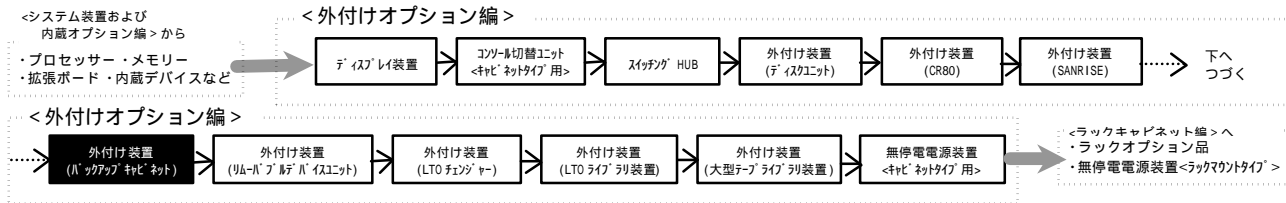

・ [加付] はカスタムメイド対象製品です。  
 ・ 表記の価格は、希望小売価格です。

内蔵 LTO (Ultrium 2 フルハイト)

バックアップデバイス	内蔵 LTO 【LTO(非/圧縮:200/400GB)】 ・内蔵 SCSI ケーブル(LVD)付き ・ファイバ(LTO Ultrium カード付) 【LT0U2/200】x10 巻付き	内蔵 LTO 【LTO(非/圧縮:200/400GB)】 ・内蔵 SCSI ケーブル(LVD)付き
バックアップソフトウェア		
BrightStor ARCserve Backup r11.5 for Windows + Disaster Recovery Option + Agent for Open Files (RT-1242C-1184/RT-1242C-1A84/RT-1242C-1G84 相当を「ノド」)	内蔵 LTO セット (GS-SUU72134RFWEX) [加付] ¥1,075,200(税込) (GS-SUU72134RFW) ¥1,075,200(税込)	内蔵 LTO セット (GS-SUU72134RFOEX) [加付] ¥996,700(税込) (GS-SUU72134RFO) ¥896,700(税込)
BrightStor ARCserve Backup r11.5 for Windows + Disaster Recovery Option (RT-1242C-1184/RT-1242C-1A84 相当を「ノド」)	内蔵 LTO セット (GS-SUU72134ROWEX) [加付] ¥998,550(税込) (GS-SUU72134ROW) ¥998,550(税込)	内蔵 LTO セット (GS-SUU72134ROEX) [加付] ¥820,050(税込) (GS-SUU72134RO) ¥820,050(税込)
BrightStor ARCserve Backup r11.5 for Windows (RT-1242C-1184 相当を「ノド」)	内蔵 LTO セット (GS-SUU72134ROWEX) [加付] ¥932,400(税込) (GS-SUU72134ROW) ¥932,400(税込)	内蔵 LTO セット (GS-SUU72134ROEX) [加付] ¥753,900(税込) (GS-SUU72134RO) ¥753,900(税込)
BrightStor ARCserve Backup r11.1 for Windows + Disaster Recovery Option + Agent for Open Files [BrightStor ARCserve Backup Release 11 の CD-ROM も同梱] (RT-1242C-1174/RT-1242C-1A74/RT-1242C-1G74 相当を「ノド」)	内蔵 LTO セット (GS-SUU72134RFWEX) [加付] 完売しました。 (GS-SUU72134RFW) 完売しました。	内蔵 LTO セット (GS-SUU72134RFOEX) [加付] 完売しました。 (GS-SUU72134RFO) 完売しました。
BrightStor ARCserve Backup r11.1 for Windows + Disaster Recovery Option [BrightStor ARCserve Backup Release 11 の CD-ROM も同梱] (RT-1242C-1174/RT-1242C-1A74 相当を「ノド」)	内蔵 LTO セット (GS-SUU72134ROWEX) [加付] 完売しました。 (GS-SUU72134ROW) 完売しました。	内蔵 LTO セット (GS-SUU72134ROEX) [加付] 完売しました。 (GS-SUU72134RO) 完売しました。
BrightStor ARCserve Backup r11.1 for Windows [BrightStor ARCserve Backup Release 11 の CD-ROM も同梱] (RT-1242C-1174 相当を「ノド」)	内蔵 LTO セット (GS-SUU72134ROWEX) [加付] 完売しました。 (GS-SUU72134ROW) 完売しました。	内蔵 LTO セット (GS-SUU72134ROEX) [加付] 完売しました。 (GS-SUU72134RO) 完売しました。
JP1/VERITAS Backup Exec 10d for Windows Servers (RT-1V25-K4W110 相当を「ノド」)	内蔵 LTO セット (GS-SUU72134NOWEX) [加付] ¥921,900(税込) (GS-SUU72134NOW) ¥921,900(税込)	内蔵 LTO セット (GS-SUU72134NOEX) [加付] ¥743,400(税込) (GS-SUU72134NO) ¥743,400(税込)
JP1/VERITAS Backup Exec 10.0 for Windows Servers (RT-1V25-K3W110 相当を「ノド」)	内蔵 LTO セット (GS-SUU72134NOWEX) [加付] 完売しました。 (GS-SUU72134NOW) 完売しました。	内蔵 LTO セット (GS-SUU72134NOEX) [加付] 完売しました。 (GS-SUU72134NO) 完売しました。
バックアップソフトウェアなし	内蔵 LTO セット (GS-SUU72134OWEX) [加付] ¥798,000(税込) (GS-SUU72134OW) ¥798,000(税込)	内蔵 LTO セット (GS-SUU72134OEX) [加付] ¥619,500(税込) (GS-SUU72134O) ¥619,500(税込)

・内蔵ファイバの対応 OS 情報及び対応ケーブル情報は、[7.3 ネットワークデバイス情報]項を参照願います。

テープメディアセット

HA8000 シリーズ 推奨メディア	10巻パック	30巻パック	60巻パック
内蔵 LTO (LTO-2) 用 LTO カード付 maxell:LT0U2/200	GH-SAY7ULT0210 ¥214,200(税込)	GH-SAY7ULT0230 ¥607,950(税込)	GH-SAY7ULT0260 ¥1,165,500(税込)

クリーニングテープセット

HA8000 シリーズ 推奨メディア	5巻パック
内蔵 LTO 用 LTO クリーニングカード付 maxell:LT0U1/UCL	GH-AY7ULTCL ¥72,450(税込)

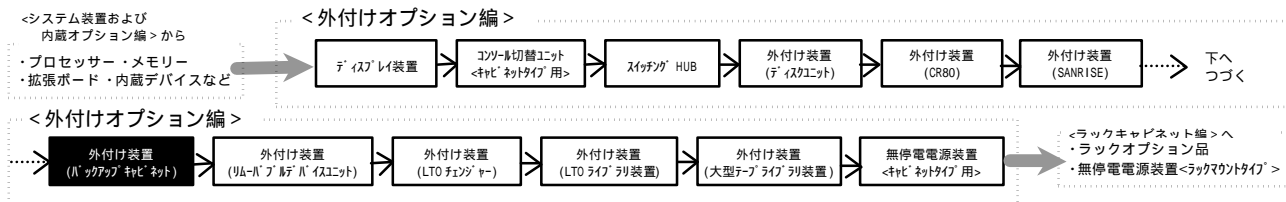

・ [加付] はカスタムメイド対象製品です。  
 ・ 表記の価格は、希望小売価格です。

内蔵 LTO (Ultrium 3 フルハイト)

バックアップデバイス	内蔵 LTO 【LTO(非/圧縮:400/800GB)】 ・内蔵 SCSI ケーブル(LVD)付き ・ファイバ(LTO Ultrium カードタイプ) 【LT0U3/400】x10 巻付き	内蔵 LTO 【LTO(非/圧縮:400/800GB)】 ・内蔵 SCSI ケーブル(LVD)付き
バックアップソフトウェア		
BrightStor ARCserve Backup r11.5 for Windows + Disaster Recovery Option + Agent for Open Files (RT-1242C-1184/RT-1242C-1A84/RT-1242C-1G84 相当を「ノド」)	内蔵 LTO セット (GS-SUU74034RFWEX) [加付] ¥1,579,200(税込) (GS-SUU74034RFW) ¥1,579,200(税込)	内蔵 LTO セット (GS-SUU74034RF0EX) [加付] ¥1,243,200(税込) (GS-SUU74034RF0) ¥1,243,200(税込)
BrightStor ARCserve Backup r11.5 for Windows + Disaster Recovery Option (RT-1242C-1184/RT-1242C-1A84 相当を「ノド」)	内蔵 LTO セット (GS-SUU74034RDWEX) [加付] ¥1,502,550(税込) (GS-SUU74034RDW) ¥1,502,550(税込)	内蔵 LTO セット (GS-SUU74034RD0EX) [加付] ¥1,166,550(税込) (GS-SUU74034RD0) ¥1,166,550(税込)
BrightStor ARCserve Backup r11.5 for Windows (RT-1242C-1184 相当を「ノド」)	内蔵 LTO セット (GS-SUU74034RD0EX) [加付] ¥1,436,400(税込) (GS-SUU74034RD0) ¥1,436,400(税込)	内蔵 LTO セット (GS-SUU74034RD0EX) [加付] ¥1,100,400(税込) (GS-SUU74034RD0) ¥1,100,400(税込)
BrightStor ARCserve Backup r11.1 for Windows + Disaster Recovery Option + Agent for Open Files [BrightStor ARCserve Backup Release 11 の CD-ROM も同梱] (RT-1242C-1174/RT-1242C-1A74/RT-1242C-1G74 相当を「ノド」)	内蔵 LTO セット (GS-SUU74034DFWEX) [加付] <b>完売しました。</b> (GS-SUU74034DFW) <b>完売しました。</b>	内蔵 LTO セット (GS-SUU74034DF0EX) [加付] <b>完売しました。</b> (GS-SUU74034DF0) <b>完売しました。</b>
BrightStor ARCserve Backup r11.1 for Windows + Disaster Recovery Option [BrightStor ARCserve Backup Release 11 の CD-ROM も同梱] (RT-1242C-1174/RT-1242C-1A74 相当を「ノド」)	内蔵 LTO セット (GS-SUU74034D0WEX) [加付] <b>完売しました。</b> (GS-SUU74034D0W) <b>完売しました。</b>	内蔵 LTO セット (GS-SUU74034D00EX) [加付] <b>完売しました。</b> (GS-SUU74034D00) <b>完売しました。</b>
BrightStor ARCserve Backup r11.1 for Windows [BrightStor ARCserve Backup Release 11 の CD-ROM も同梱] (RT-1242C-1174 相当を「ノド」)	内蔵 LTO セット (GS-SUU74034D0WEX) [加付] <b>完売しました。</b> (GS-SUU74034D0W) <b>完売しました。</b>	内蔵 LTO セット (GS-SUU74034D00EX) [加付] <b>完売しました。</b> (GS-SUU74034D00) <b>完売しました。</b>
JP1/VERITAS Backup Exec 10d for Windows Servers (RT-1V25-K4W110 相当を「ノド」)	内蔵 LTO セット (GS-SUU74034N0WEX) [加付] ¥1,425,900(税込) (GS-SUU74034N0W) ¥1,425,900(税込)	内蔵 LTO セット (GS-SUU74034N00EX) [加付] ¥1,089,900(税込) (GS-SUU74034N00) ¥1,089,900(税込)
JP1/VERITAS Backup Exec 10.0 for Windows Servers (RT-1V25-K3W110 相当を「ノド」)	内蔵 LTO セット (GS-SUU74034M0WEX) [加付] <b>完売しました。</b> (GS-SUU74034M0W) <b>完売しました。</b>	内蔵 LTO セット (GS-SUU74034M00EX) [加付] <b>完売しました。</b> (GS-SUU74034M00) <b>完売しました。</b>
バックアップソフトウェアなし	内蔵 LTO セット (GS-SUU74034D0WEX) [加付] ¥1,302,000(税込) (GS-SUU74034D0W) ¥1,302,000(税込)	内蔵 LTO セット (GS-SUU74034D00EX) [加付] ¥966,000(税込) (GS-SUU74034D00) ¥966,000(税込)

・内蔵ファイバの対応 OS 情報及び対応バックアップソフトウェア情報は、[7.3 バックアップデバイス情報] 項を参照願います。

テープメディアセット

HA8000 シリーズ 推奨メディア	10 巻パック	30 巻パック	60 巻パック
内蔵 LTO (LTO-3) 用 LTO カードタイプ maxell:LT0U3/400	GH-SAY7ULT0610 ¥403,200(税込)	GH-SAY7ULT0630 ¥1,134,000(税込)	GH-SAY7ULT0660 ¥1,827,000(税込)
HA8000 シリーズ 推奨メディア	10 巻パック	30 巻パック	60 巻パック
内蔵 LTO (LTO-3) 用 LTO WORM カードタイプ maxell:LT0U3/400W	GH-SAY7ULT0810 ¥567,000(税込)	GH-SAY7ULT0830 ¥1,360,800(税込)	GH-SAY7ULT0860 ¥2,192,400(税込)

クリーニングテープセット

HA8000 シリーズ 推奨メディア	5 巻パック
内蔵 LTO 用 LTO クリーニング カードタイプ maxell:LT0U1/UCL	GH-AY7ULTCL ¥72,450(税込)

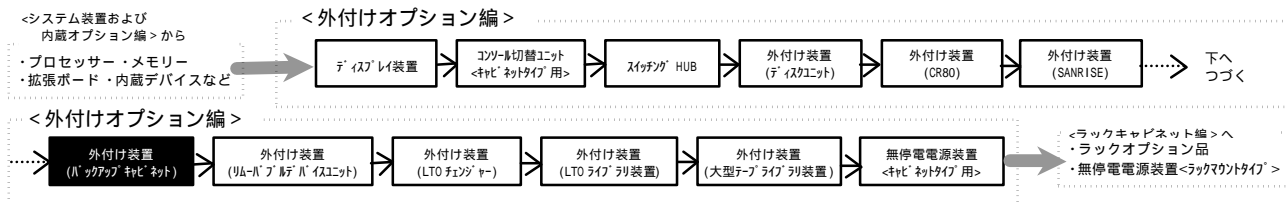

## 内蔵デバイス搭載条件表

<バックアップキャビネット(GS0BS202-xxxxxxx)>

品名	形名	最大搭載台数 (*2)	拡張ストレージベイ		
			5 型		
			1	2	3
内蔵光磁気ディスクセット	GS-SUM5643B	3			
内蔵 D A T セット (DAT72)	GS-SUD77343xxx	3			
内蔵 D A T チェンジャーセット (DAT72)	GS-SUD77264xxx	1	x		
内蔵 A I T セット (AIT-2)	GS-SUS75013xxx	3			
内蔵 L T O セット (Ultrium2 1.5TB付) (*1)	GS-SUU72033xxx	1			
内蔵 L T O セット (Ultrium2 7.5TB付) (*1)	GS-SUU72134xxx	1	x		
内蔵 L T O セット (Ultrium3 7.5TB付) (*1)	GS-SUU74034xxx	1	x		

(凡例) : 標準搭載  
 : 搭載可  
 x : 搭載不可

\*1:他のディスクとの同時搭載は出来ません。

\*2:110GD, 110HD モデルにてオプション SCSI からの接続時は、バックアップキャビネットへの内蔵ディスク搭載は、下記パターンのみ搭載可能です。

構成	1 台目	2 台目
1	内蔵光磁気ディスクセット	-
2	内蔵 D A T セット (DAT72)	-
3	内蔵 D A T チェンジャーセット (DAT72)	-
4	内蔵 A I T セット (AIT-2)	-
5	内蔵光磁気ディスクセット	内蔵光磁気ディスクセット
6	内蔵 D A T セット (DAT72)	内蔵 D A T セット (DAT72)
7	内蔵光磁気ディスクセット	内蔵 D A T セット (DAT72)
8	内蔵光磁気ディスクセット	内蔵 D A T チェンジャーセット (DAT72)
9	内蔵 D A T セット (DAT72)	内蔵 D A T チェンジャーセット (DAT72)

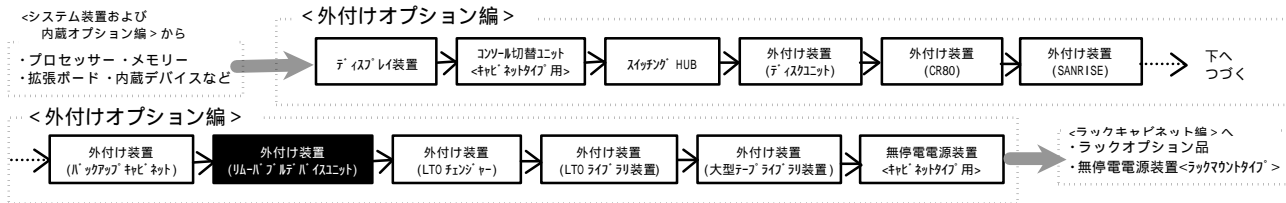

### (5) リムーバブルデバイスユニット <キャビネットタイプ用>

・[加付]はカスタムメイド対象製品です。  
・表記の価格は、希望小売価格です。

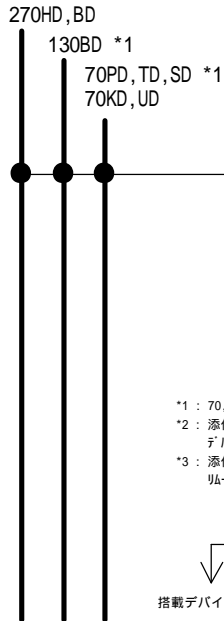

<ご注意>  
リムーバブルデバイスユニットセット接続可能台数は、接続するシステム装置に搭載可能 S C S I ボード数までです。  
詳細は、各システム装置の [ 拡張ボード ] 項を参照願います。  
( 2 台目以降接続時は、S C S I ボードも別途必要です。)

- リムーバブルデバイスユニットセット \*2  
(ディスク搭載なし)  
(GHORR164-C1BK100) ¥75,600(税込)  
・ SCSI ケーブル (GH-LA7151 相当) 及びメンテナンスケーブル (GH-LY7140 相当) が標準添付されます。
- リムーバブルデバイスユニットセット \*3  
(ディスク搭載なし)  
(GHORR164-C1BK200) ¥75,600(税込)  
・ SCSI ケーブル (GH-LA7151 相当) 及びメンテナンスケーブル (GH-LY7150 相当) が標準添付されます。

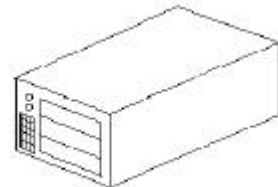

リムーバブルデバイスユニット外観

- \*1 : 70, 130 端子では、SVP ボードセット (GS-SCM7710x/GS-SCM7800x) 搭載時のみ接続可能  
\*2 : 添付のメタリスターケーブルを 270HD システム装置へ接続の場合及び CR80 (CR804), ディスクユニット (DK801), ユニバーサルディスクユニット (GHORR164-xxxxxxx) 以外のディスクユニットへ接続の場合、このセットを選択願います。  
\*3 : 添付のメタリスターケーブルを 70, 130, 270BD システム装置へ接続の場合及び CR80 (CR804), ディスクユニット (DK801), ユニバーサルディスクユニット (GHORR164-xxxxxxx) へ接続の場合、このセットを選択願います。

- 同時
- セキュリティカバー  
(GH-AU7221BKEX) [加付] ¥8,400(税込)  
(GH-AU7221BK) ¥8,400(税込)  
・リムーバブルデバイスユニットセット<キャビネットタイプ用>のセキュリティカバー (別付)

搭載デバイス選択へ

### <ラックキャビネット用>

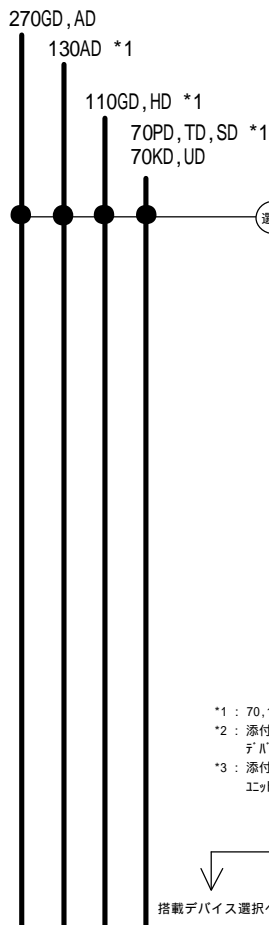

<ご注意>  
リムーバブルデバイスユニットセット接続可能台数は、接続するシステム装置に搭載可能 S C S I ボード数 (110GD, 110HD はユニバーサル SCSI インターフェイス数含む) までです。  
詳細は、各システム装置の [ 拡張ボード ] 項 (110GD, 110HD は [ 各種ソフトウェア ] 項含む) を参照願います。( 2 台目以降接続時は、S C S I ボードも別途必要です。)

- リムーバブルデバイスユニットセット \*2  
(ディスク搭載なし, ラック搭載ユニット及びラック搭載ケーブル付, 4U)  
(GHORR164-R1BK100) ¥117,600(税込)  
・ SCSI ケーブル (GH-LA7151 相当), メンテナンスケーブル (GH-LY7140 相当), ラック搭載ユニット (GH-AU7220BK 相当) 及びラック搭載ケーブル (GH-AU7222BK 相当) が標準添付されます。
- リムーバブルデバイスユニットセット (2 台目増設用) \*2  
(ディスク搭載なし, ラック搭載ケーブル付)  
(GHORR164-R2BK100) ¥96,600(税込)  
・ SCSI ケーブル (GH-LA7151 相当), メンテナンスケーブル (GH-LY7140 相当), ラック搭載ケーブル (GH-AU7222BK 相当) が標準添付されます。
- リムーバブルデバイスユニットセット \*3  
(ディスク搭載なし, ラック搭載ユニット及びラック搭載ケーブル付, 4U)  
(GHORR164-R1BK200) ¥117,600(税込)  
・ SCSI ケーブル (GH-LA7151 相当), メンテナンスケーブル (GH-LY7150 相当), ラック搭載ユニット (GH-AU7220BK 相当) 及びラック搭載ケーブル (GH-AU7222BK 相当) が標準添付されます。
- リムーバブルデバイスユニットセット (2 台目増設用) \*3  
(ディスク搭載なし, ラック搭載ケーブル付)  
(GHORR164-R2BK200) ¥96,600(税込)  
・ SCSI ケーブル (GH-LA7151 相当), メンテナンスケーブル (GH-LY7150 相当) 及びラック搭載ケーブル (GH-AU7222BK 相当) が標準添付されます。

・ 2 台目増設用のセットは、1 台目セットのラック搭載ユニット上に搭載いたします。  
又、ラック搭載ユニットはディスクユニット、バックアップキャビネットと共用です。  
リムーバブルデバイスユニット、ディスクユニットをそれぞれ 1 台ずつ搭載する場合は、いずれか一方は (2 台目増設用) のセットを御購入下さい。( 下図参照 )

<ラックキャビネット>

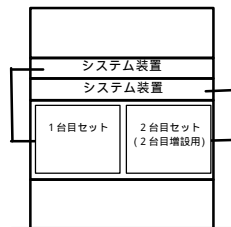

- \*1 : 70, 110GD, 110HD, 130 端子では、SVP ボードセット (GS-SCM7710x/GS-SCM7800x) 搭載時のみ接続可能  
\*2 : 添付のメタリスターケーブルを 270GD システム装置へ接続の場合及び CR80 (CR804), ディスクユニット (DK801), ユニバーサルディスクユニット (GHORR164-xxxxxxx) 以外のディスクユニットへ接続の場合、このセットを選択願います。  
\*3 : 添付のメタリスターケーブルを 70, 110GD, 110HC, 130, 270AD システム装置へ接続の場合及び CR80 (CR804), ディスクユニット (DK801), ユニバーサルディスクユニット (GHORR164-xxxxxxx) へ接続の場合、このセットを選択願います。

搭載デバイス選択へ

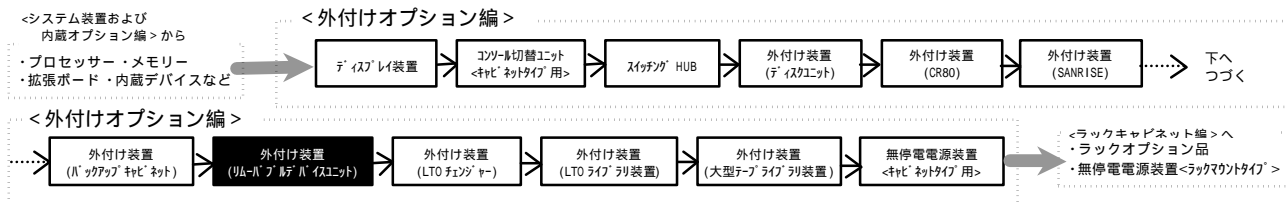

・ [カスタム] はカスタムメイド対象製品です。  
 ・ 表記の価格は、希望小売価格です。

搭載デバイス選択

<注意>  
 記載のデバイスは、リムーバブルデバイスユニット筐体へ搭載されます。

選択

	内蔵光磁気ディスク 〔640MB〕		変換アダプタ
内蔵光磁気ディスクセット (GH-SUM5643BEX) [カスタム] (GH-SUM5643B)		¥65,100 (税込)	¥65,100 (税込)

・本セット形名にて手配願います。

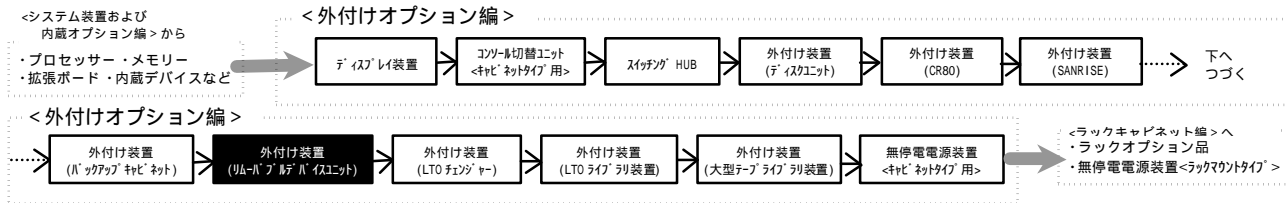

・ [加税] はカスタムメイド対象製品です。  
 ・ 表記の価格は、希望小売価格です。

内蔵 DAT ( DAT 7 2 )

バックアップデバイス	内蔵 DAT [ DAT72 (非/圧縮: 36/72GB) ] ・ 対応 OS (DAS テープカートリッジ [HS-4/170S])x10 巻付き	内蔵 DAT [ DAT72 (非/圧縮: 36/72GB) ]
バックアップソフトウェア		
BrightStor ARCserve Backup r11.5 for Windows + Disaster Recovery Option + Agent for Open Files (RT-1242C-1174/RT-1242C-1A74/RT-1242C-1G74 相当を「ンド」)	内蔵 DAT セット (GH-SUD77343RFWEX) [加税] ¥438,900(税込) (GH-SUD77343RFW) ¥438,900(税込)	内蔵 DAT セット (GH-SUD77343RFOEX) [加税] ¥399,000(税込) (GH-SUD77343RFO) ¥399,000(税込)
BrightStor ARCserve Backup r11.5 for Windows + Disaster Recovery Option (RT-1242C-1174/RT-1242C-1A74 相当を「ンド」)	内蔵 DAT セット (GH-SUD77343RDWEX) [加税] ¥362,250(税込) (GH-SUD77343RDW) ¥362,250(税込)	内蔵 DAT セット (GH-SUD77343RDOEX) [加税] ¥322,350(税込) (GH-SUD77343RDO) ¥322,350(税込)
BrightStor ARCserve Backup r11.5 for Windows (RT-1242C-1174 相当を「ンド」)	内蔵 DAT セット (GH-SUD77343RDWEX) [加税] ¥296,100(税込) (GH-SUD77343RDW) ¥296,100(税込)	内蔵 DAT セット (GH-SUD77343RDOEX) [加税] ¥256,200(税込) (GH-SUD77343RDO) ¥256,200(税込)
BrightStor ARCserve Backup r11.1 for Windows + Disaster Recovery Option + Agent for Open Files [BrightStor ARCserve Backup Release 11 の CD-ROM 同梱] (RT-1242C-1174/RT-1242C-1A74/RT-1242C-1G74 相当を「ンド」)	内蔵 DAT セット (GH-SUD77343QFEX) [加税] <b>完売しました。</b> (GH-SUD77343QFW) <b>完売しました。</b>	内蔵 DAT セット (GH-SUD77343QFEX) [加税] <b>完売しました。</b> (GH-SUD77343QFO) <b>完売しました。</b>
BrightStor ARCserve Backup r11.1 for Windows + Disaster Recovery Option [BrightStor ARCserve Backup Release 11 の CD-ROM 同梱] (RT-1242C-1174/RT-1242C-1A74 相当を「ンド」)	内蔵 DAT セット (GH-SUD77343QDQEX) [加税] <b>完売しました。</b> (GH-SUD77343QDQ) <b>完売しました。</b>	内蔵 DAT セット (GH-SUD77343QDOEX) [加税] <b>完売しました。</b> (GH-SUD77343QDO) <b>完売しました。</b>
BrightStor ARCserve Backup r11.1 for Windows [BrightStor ARCserve Backup Release 11 の CD-ROM 同梱] (RT-1242C-1174 相当を「ンド」)	内蔵 DAT セット (GH-SUD77343QDQEX) [加税] <b>完売しました。</b> (GH-SUD77343QDQ) <b>完売しました。</b>	内蔵 DAT セット (GH-SUD77343QDOEX) [加税] <b>完売しました。</b> (GH-SUD77343QDO) <b>完売しました。</b>
JP1/VERITAS Backup Exec 10d for Windows Servers (RT-1V25-K4W110 相当を「ンド」)	内蔵 DAT セット (GH-SUD77343N0WEX) [加税] ¥285,600(税込) (GH-SUD77343N0W) ¥285,600(税込)	内蔵 DAT セット (GH-SUD77343N0EX) [加税] ¥245,700(税込) (GH-SUD77343N0) ¥245,700(税込)
JP1/VERITAS Backup Exec 10.0 for Windows Servers (RT-1V25-K3W110 相当を「ンド」)	内蔵 DAT セット (GH-SUD77343M0WEX) [加税] <b>完売しました。</b> (GH-SUD77343M0W) <b>完売しました。</b>	内蔵 DAT セット (GH-SUD77343M0EX) [加税] <b>完売しました。</b> (GH-SUD77343M0) <b>完売しました。</b>
バックアップソフトウェアなし	内蔵 DAT セット (GH-SUD77343Q0WEX) [加税] ¥169,050(税込) (GH-SUD77343Q0W) ¥169,050(税込)	内蔵 DAT セット (GH-SUD77343Q0EX) [加税] ¥129,150(税込) (GH-SUD77343Q0) ¥129,150(税込)

\* 内蔵ディスクの対応 OS 情報及び対応バックアップソフトウェア情報は、[7.3 バックアップディスク情報] 項を参照願います。  
 \*1 : 270AD, 270BD 等々では、「BrightStor ARCserve Backup r11.5 for Windows Disaster Recovery Option [RT-1242C-1A84]」及び「BrightStor ARCserve Backup r11.1 for Windows Disaster Recovery Option [RT-1242C-1A74]」は未サポートです。

テープメディアセット

HA8000 シリーズ 推奨メディア	10 巻パック	30 巻パック	60 巻パック
内蔵 DAT ( DAT 7 2 ) 用 DDS カートリッジテープ Maxell: HS-4/170S	GH-SAY7DAT0210 ¥44,100(税込)	GH-SAY7DAT0230 ¥126,000(税込)	GH-SAY7DAT0260 ¥239,400(税込)

クリーニングテープセット

HA8000 シリーズ 推奨メディア	5 巻パック
内蔵 DAT ( DAT 7 2 ) 用 クリーニングカートリッジ Maxell: HS-4/CL	GH-AY7DATCL ¥8,190(税込)

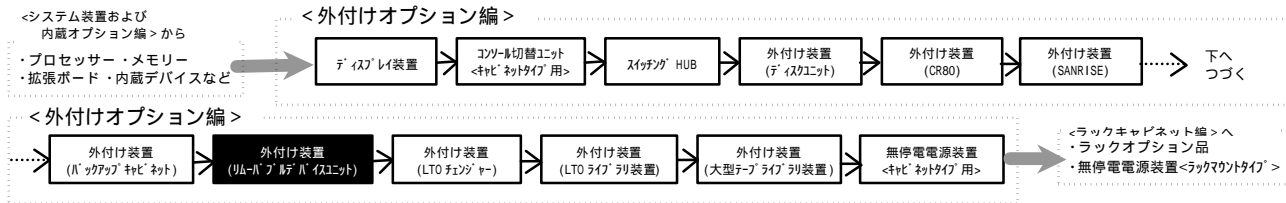

・[加付]はカスタムメイド対象製品です。  
 ・表記の価格は、希望小売価格です。

内蔵DATチェンジャー (DAT72)

バックアップソフトウェア	バックアップデバイス	内蔵DATチェンジャー	内蔵DATチェンジャー
BrightStor ARCserve Backup r11.5 for Windows + Disaster Recovery Option + Agent for Open Files (RT-1242C-1174/RT-1242C-1A74/RT-1242C-1G74 相当を「ンド」)	内蔵DATチェンジャー [DAT72 (非/圧縮: 36/72GB), 6 連装] ・拡張ストレージを 2 台使用します。 ・対応 (DSS テーピング [HS-4/170S])x20 巻付き	内蔵DATチェンジャー チェンジャーセット (GH-SUD77264RF0EX) [加付] ¥703,500(税込) (GH-SUD77264RF0W) ¥703,500(税込)	内蔵DATチェンジャー チェンジャーセット (GH-SUD77264RF0EX) [加付] ¥623,700(税込) (GH-SUD77264RF0W) ¥623,700(税込)
BrightStor ARCserve Backup r11.5 for Windows + Disaster Recovery Option (RT-1242C-1174/RT-1242C-1A74 相当を「ンド」)	内蔵DATチェンジャー チェンジャーセット (GH-SUD77264RD0EX) [加付] ¥626,850(税込) (GH-SUD77264RD0W) ¥626,850(税込)	内蔵DATチェンジャー チェンジャーセット (GH-SUD77264RD0EX) [加付] ¥547,050(税込) (GH-SUD77264RD0W) ¥547,050(税込)	内蔵DATチェンジャー チェンジャーセット (GH-SUD77264RD0EX) [加付] ¥480,900(税込) (GH-SUD77264RD0W) ¥480,900(税込)
BrightStor ARCserve Backup r11.5 for Windows (RT-1242C-1174 相当を「ンド」)	内蔵DATチェンジャー チェンジャーセット (GH-SUD77264RD0EX) [加付] ¥560,700(税込) (GH-SUD77264RD0W) ¥560,700(税込)	内蔵DATチェンジャー チェンジャーセット (GH-SUD77264RD0EX) [加付] 完売しました。 (GH-SUD77264RD0W) 完売しました。	内蔵DATチェンジャー チェンジャーセット (GH-SUD77264RD0EX) [加付] 完売しました。 (GH-SUD77264RD0W) 完売しました。
BrightStor ARCserve Backup r11.1 for Windows + Disaster Recovery Option + Agent for Open Files [BrightStor ARCserve Backup Release 11 の CD-ROM 同梱] (RT-1242C-1174/RT-1242C-1A74/RT-1242C-1G74 相当を「ンド」)	内蔵DATチェンジャー チェンジャーセット (GH-SUD77264Q0EX) [加付] 完売しました。 (GH-SUD77264Q0W) 完売しました。	内蔵DATチェンジャー チェンジャーセット (GH-SUD77264Q0EX) [加付] 完売しました。 (GH-SUD77264Q0W) 完売しました。	内蔵DATチェンジャー チェンジャーセット (GH-SUD77264Q0EX) [加付] 完売しました。 (GH-SUD77264Q0W) 完売しました。
BrightStor ARCserve Backup r11.1 for Windows [BrightStor ARCserve Backup Release 11 の CD-ROM 同梱] (RT-1242C-1174 相当を「ンド」)	内蔵DATチェンジャー チェンジャーセット (GH-SUD77264Q0EX) [加付] 完売しました。 (GH-SUD77264Q0W) 完売しました。	内蔵DATチェンジャー チェンジャーセット (GH-SUD77264Q0EX) [加付] 完売しました。 (GH-SUD77264Q0W) 完売しました。	内蔵DATチェンジャー チェンジャーセット (GH-SUD77264Q0EX) [加付] 完売しました。 (GH-SUD77264Q0W) 完売しました。
JP1/VERITAS Backup Exec 10d for Windows Servers (RT-1V25-K4W110 相当を「ンド」)	内蔵DATチェンジャー チェンジャーセット (GH-SUD77264N0EX) [加付] ¥549,150(税込) (GH-SUD77264N0W) ¥549,150(税込)	内蔵DATチェンジャー チェンジャーセット (GH-SUD77264N0EX) [加付] ¥469,350(税込) (GH-SUD77264N0W) ¥469,350(税込)	内蔵DATチェンジャー チェンジャーセット (GH-SUD77264N0EX) [加付] ¥469,350(税込) (GH-SUD77264N0W) ¥469,350(税込)
JP1/VERITAS Backup Exec 10.0 for Windows Servers (RT-1V25-K3W110 相当を「ンド」)	内蔵DATチェンジャー チェンジャーセット (GH-SUD77264M0EX) [加付] 完売しました。 (GH-SUD77264M0W) 完売しました。	内蔵DATチェンジャー チェンジャーセット (GH-SUD77264M0EX) [加付] 完売しました。 (GH-SUD77264M0W) 完売しました。	内蔵DATチェンジャー チェンジャーセット (GH-SUD77264M0EX) [加付] 完売しました。 (GH-SUD77264M0W) 完売しました。
バックアップソフトウェアなし	内蔵DATチェンジャー チェンジャーセット (GH-SUD7726400EX) [加付] ¥417,900(税込) (GH-SUD7726400W) ¥417,900(税込)	内蔵DATチェンジャー チェンジャーセット (GH-SUD7726400EX) [加付] ¥338,100(税込) (GH-SUD7726400W) ¥338,100(税込)	内蔵DATチェンジャー チェンジャーセット (GH-SUD7726400EX) [加付] ¥338,100(税込) (GH-SUD7726400W) ¥338,100(税込)

・内蔵メディアの対応 OS 情報及び対応バックアップソフトウェア情報は、[7.3 バックアップメディア情報]項を参照願います。  
 \*1 : 270AD, 270BD 等々では、「BrightStor ARCserve Backup r11.5 for Windows Disaster Recovery Option[RT-1242C-1A84]」及び「BrightStor ARCserve Backup r11.1 for Windows Disaster Recovery Option[RT-1242C-1A74]」は未サポートです。

テープメディアセット

HA8000 シリーズ 推奨メディア	10 巻パック	30 巻パック	60 巻パック	
内蔵DATチェンジャー (DAT72) 用	DDS カートリッジテープ Maxell:HS-4/170S	GH-SAY7DAT0210 ¥44,100(税込)	GH-SAY7DAT0230 ¥126,000(税込)	GH-SAY7DAT0260 ¥239,400(税込)

クリーニングテープセット

HA8000 シリーズ 推奨メディア	5 巻パック
内蔵DATチェンジャー (DAT72) 用	クリーニングカートリッジ Maxell:HS-4/CL

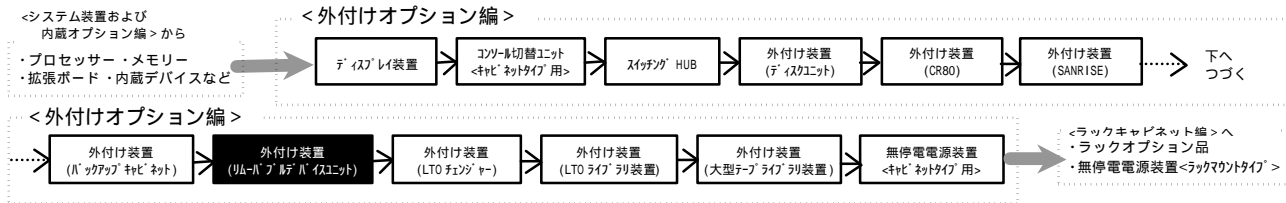

・[加付]はカスタムメイド対象製品です。  
 ・表記の価格は、希望小売価格です。

内蔵 AIT (AIT - 2)

バックアップソフトウェア	バックアップデバイス 内蔵 AIT 【AIT-2(非/圧縮:50/100GB)】 ・メディア(AIT-2タイプ(SDX2-50C))x10巻付き	内蔵 AIT 【AIT-2(非/圧縮:50/100GB)】
BrightStor ARCserve Backup r11.5 for Windows + Disaster Recovery Option + Agent for Open Files (RT-1242C-1174/RT-1242C-1A74/RT-1242C-1G74 相当を「付」)	内蔵 AIT セット (GH-SUS75013RFWEX) [加付] ¥514,500(税込) (GH-SUS75013RFW) ¥514,500(税込)	内蔵 AIT セット (GH-SUS75013RFOEX) [加付] ¥451,500(税込) (GH-SUS75013RFO) ¥451,500(税込)
BrightStor ARCserve Backup r11.5 for Windows + Disaster Recovery Option (RT-1242C-1174/RT-1242C-1A74 相当を「付」)	内蔵 AIT セット (GH-SUS75013RDWEX) [加付] ¥437,850(税込) (GH-SUS75013RDW) ¥437,850(税込)	内蔵 AIT セット (GH-SUS75013RD0EX) [加付] ¥374,850(税込) (GH-SUS75013RD0) ¥374,850(税込)
BrightStor ARCserve Backup r11.5 for Windows (RT-1242C-1174 相当を「付」)	内蔵 AIT セット (GH-SUS75013RD0EX) [加付] ¥371,700(税込) (GH-SUS75013RD0W) ¥371,700(税込)	内蔵 AIT セット (GH-SUS75013RD00EX) [加付] ¥308,700(税込) (GH-SUS75013RD00) ¥308,700(税込)
BrightStor ARCserve Backup r11.1 for Windows + Disaster Recovery Option + Agent for Open Files [BrightStor ARCserve Backup Release 11 の CD-ROM も同梱] (RT-1242C-1174/RT-1242C-1A74/RT-1242C-1G74 相当を「付」)	内蔵 AIT セット (GH-SUS75013QFWEX) [加付] <b>完売しました。</b> (GH-SUS75013QFW) <b>完売しました。</b>	内蔵 AIT セット (GH-SUS75013QFOEX) [加付] <b>完売しました。</b> (GH-SUS75013QFO) <b>完売しました。</b>
BrightStor ARCserve Backup r11.1 for Windows + Disaster Recovery Option [BrightStor ARCserve Backup Release 11 の CD-ROM も同梱] (RT-1242C-1174/RT-1242C-1A74 相当を「付」)	内蔵 AIT セット (GH-SUS75013QD0EX) [加付] <b>完売しました。</b> (GH-SUS75013QD0W) <b>完売しました。</b>	内蔵 AIT セット (GH-SUS75013QD00EX) [加付] <b>完売しました。</b> (GH-SUS75013QD00) <b>完売しました。</b>
BrightStor ARCserve Backup r11.1 for Windows [BrightStor ARCserve Backup Release 11 の CD-ROM も同梱] (RT-1242C-1174 相当を「付」)	内蔵 AIT セット (GH-SUS75013Q00EX) [加付] <b>完売しました。</b> (GH-SUS75013Q00W) <b>完売しました。</b>	内蔵 AIT セット (GH-SUS75013Q000EX) [加付] <b>完売しました。</b> (GH-SUS75013Q000) <b>完売しました。</b>
JP1/VERITAS Backup Exec 10d for Windows Servers (RT-1V25-K4W110 相当を「付」)	内蔵 AIT セット (GH-SUS75013NOWEX) [加付] ¥360,150(税込) (GH-SUS75013NOW) ¥360,150(税込)	内蔵 AIT セット (GH-SUS75013NO0EX) [加付] ¥297,150(税込) (GH-SUS75013NO0) ¥297,150(税込)
JP1/VERITAS Backup Exec 10.0 for Windows Servers (RT-1V25-K3W110 相当を「付」)	内蔵 AIT セット (GH-SUS75013M0WEX) [加付] <b>完売しました。</b> (GH-SUS75013M0W) <b>完売しました。</b>	内蔵 AIT セット (GH-SUS75013M00EX) [加付] <b>完売しました。</b> (GH-SUS75013M00) <b>完売しました。</b>
バックアップソフトウェアなし	内蔵 AIT セット (GH-SUS7501300WEX) [加付] ¥228,900(税込) (GH-SUS7501300W) ¥228,900(税込)	内蔵 AIT セット (GH-SUS75013000EX) [加付] ¥165,900(税込) (GH-SUS75013000) ¥165,900(税込)

\* 内蔵メディアの対応 OS 情報及び対応バックアップソフトウェア情報は、[7.3 バックアップメディア情報]項を参照願います。  
 \*1 : 270AD, 270BD 等々では、「BrightStor ARCserve Backup r11.5 for Windows Disaster Recovery Option[RT-1242C-1A84]」及び「BrightStor ARCserve Backup r11.1 for Windows Disaster Recovery Option[RT-1242C-1A74]」は未サポートです。

テープメディアセット

HA8000 シリーズ 推奨メディア	10巻パック	30巻パック	60巻パック
内蔵 AIT (AIT - 2) 用 AIT カートリッジ Sony:SDX2-50C	GH-SAY7AT20110 ¥151,200(税込)	GH-SAY7AT20130 ¥406,350(税込)	GH-SAY7AT20160 ¥730,800(税込)

クリーニングテープセット

HA8000 シリーズ 推奨メディア	5巻パック
内蔵 AIT (AIT - 2) 用 AIT クリーニングカートリッジ Sony:SDX1-CL	GH-AY7AT1CL ¥36,750(税込)



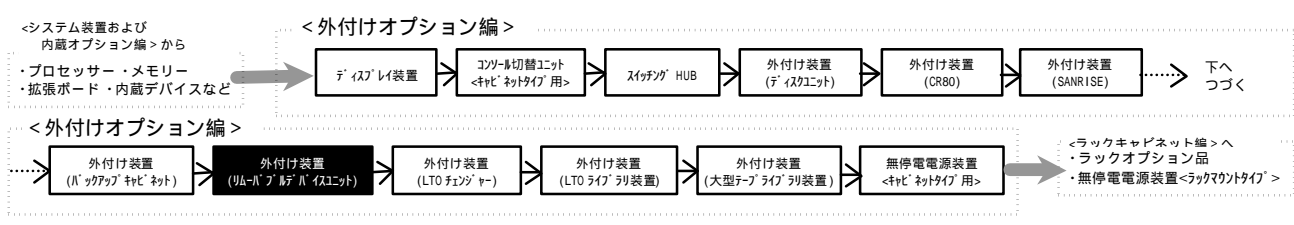

・ [加付] はカスタムメイド対象製品です。  
 ・ 表記の価格は、希望小売価格です。

内蔵 LTO (Ultrium2 ハーフハイト)

バックアップデバイス	内蔵 LTO
バックアップソフトウェア	内蔵 LTO 【LTO (非/圧縮:200/400GB, H-7/8インチ)】 ・内蔵 SCSI ケーブル (LVD) 付き ・メディア (LTO Ultrium カートリッジ) [LT0U1/100] x10 巻付き
BrightStor ARCserve Backup r11.5 for Windows + Disaster Recovery Option + Agent for Open Files (RT-1242C-1174/RT-1242C-1A74/RT-1242C-1G74 相当を「付」)	内蔵 LTO セット (GH-SUU72033RFVEX) [加付] ¥710,850(税込) (GH-SUU72033RFV) ¥710,850(税込)
BrightStor ARCserve Backup r11.5 for Windows + Disaster Recovery Option (RT-1242C-1174/RT-1242C-1A74 相当を「付」)	内蔵 LTO セット (GH-SUU72033RDVEX) [加付] ¥634,200(税込) (GH-SUU72033RDV) ¥634,200(税込)
BrightStor ARCserve Backup r11.5 for Windows (RT-1242C-1174 相当を「付」)	内蔵 LTO セット (GH-SUU72033ROVEX) [加付] ¥568,050(税込) (GH-SUU72033ROV) ¥568,050(税込)
BrightStor ARCserve Backup r11.1 for Windows + Disaster Recovery Option + Agent for Open Files [BrightStor ARCserve Backup Release 11 の CD-ROM も同梱] (RT-1242C-1174/RT-1242C-1A74/RT-1242C-1G74 相当を「付」)	内蔵 LTO セット (GH-SUU72033QVEX) [加付] <b>完売しました。</b> (GH-SUU72033QV) <b>完売しました。</b>
BrightStor ARCserve Backup r11.1 for Windows + Disaster Recovery Option [BrightStor ARCserve Backup Release 11 の CD-ROM も同梱] (RT-1242C-1174/RT-1242C-1A74 相当を「付」)	内蔵 LTO セット (GH-SUU72033QVEX) [加付] <b>完売しました。</b> (GH-SUU72033QDV) <b>完売しました。</b>
BrightStor ARCserve Backup r11.1 for Windows [BrightStor ARCserve Backup Release 11 の CD-ROM も同梱] (RT-1242C-1174 相当を「付」)	内蔵 LTO セット (GH-SUU72033QVEX) [加付] <b>完売しました。</b> (GH-SUU72033QOV) <b>完売しました。</b>
JP1/VERITAS Backup Exec 10.0 for Windows Servers (RT-1V25-K3W110 相当を「付」)	内蔵 LTO セット (GH-SUU72033MOVEX) [加付] <b>完売しました。</b> (GH-SUU72033MOV) <b>完売しました。</b>
バックアップソフトウェアなし	内蔵 LTO セット (GH-SUU72033OVEX) [加付] ¥425,250(税込) (GH-SUU72033OOV) ¥425,250(税込)

・内蔵メディアの対応 OS 情報及び対応バックアップソフトウェア情報は、[7.3 バックアップメディア情報]項を参照願います。  
 \*1 : 270AD, 270BD 等々では、「BrightStor ARCserve Backup r11.5 for Windows Disaster Recovery Option[RT-1242C-1A84]」及び「BrightStor ARCserve Backup r11.1 for Windows Disaster Recovery Option[RT-1242C-1A74]」は未サポートです。

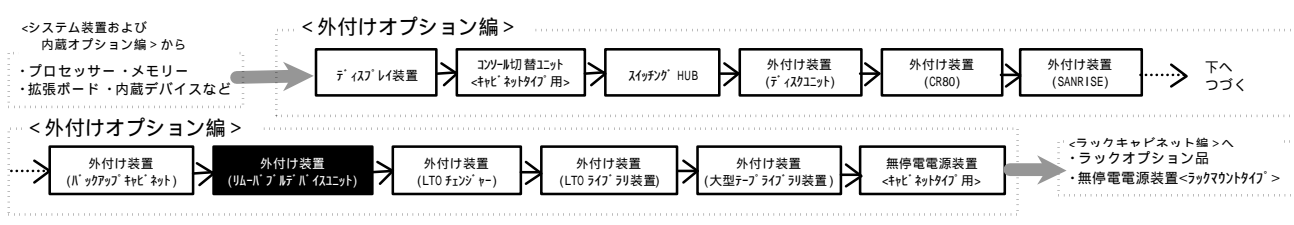

・[加付]はカスタムメイド対象製品です。  
 ・表記の価格は、希望小売価格です。

内蔵 LTO (Ultrium2 ハーフハイト)

バックアップデバイス	内蔵 LTO 【LTO(非/圧縮:200/400GB,ハーフハイト)】 ・内蔵 SCSI ケーブル(LVD)付き ・ファイバ(LTO Ultrium カードリッジ) 【LT0U2/200】x10 巻付き	内蔵 LTO 【LTO(非/圧縮:200/400GB,ハーフハイト)】 ・内蔵 SCSI ケーブル(LVD)付き
バックアップソフトウェア		
BrightStor ARCserve Backup r11.5 for Windows + Disaster Recovery Option + Agent for Open Files (RT-1242C-1174/RT-1242C-1A74/RT-1242C-1G74 相当を「付」)	内蔵 LTO セット (GH-SUU72033R0WEX) [加付] ¥808,500(税込) (GH-SUU72033R0W) ¥808,500(税込)	内蔵 LTO セット (GH-SUU72033R0EX) [加付] ¥619,500(税込) (GH-SUU72033R0F) ¥619,500(税込)
BrightStor ARCserve Backup r11.5 for Windows + Disaster Recovery Option (RT-1242C-1174/RT-1242C-1A74 相当を「付」)	内蔵 LTO セット (GH-SUU72033R0WEX) [加付] ¥731,850(税込) (GH-SUU72033R0W) ¥731,850(税込)	内蔵 LTO セット (GH-SUU72033R0EX) [加付] ¥542,850(税込) (GH-SUU72033R0D) ¥542,850(税込)
BrightStor ARCserve Backup r11.5 for Windows (RT-1242C-1174 相当を「付」)	内蔵 LTO セット (GH-SUU72033R0WEX) [加付] ¥665,700(税込) (GH-SUU72033R0W) ¥665,700(税込)	内蔵 LTO セット (GH-SUU72033R0EX) [加付] ¥476,700(税込) (GH-SUU72033R0D) ¥476,700(税込)
BrightStor ARCserve Backup r11.1 for Windows + Disaster Recovery Option + Agent for Open Files [BrightStor ARCserve Backup Release 11 の CD-ROM も同梱] (RT-1242C-1174/RT-1242C-1A74/RT-1242C-1G74 相当を「付」)	内蔵 LTO セット (GH-SUU72033Q0WEX) [加付] <b>完売しました。</b> (GH-SUU72033Q0W) <b>完売しました。</b>	内蔵 LTO セット (GH-SUU72033Q0EX) [加付] <b>完売しました。</b> (GH-SUU72033Q0D) <b>完売しました。</b>
BrightStor ARCserve Backup r11.1 for Windows + Disaster Recovery Option [BrightStor ARCserve Backup Release 11 の CD-ROM も同梱] (RT-1242C-1174/RT-1242C-1A74 相当を「付」)	内蔵 LTO セット (GH-SUU72033Q0WEX) [加付] <b>完売しました。</b> (GH-SUU72033Q0W) <b>完売しました。</b>	内蔵 LTO セット (GH-SUU72033Q0EX) [加付] <b>完売しました。</b> (GH-SUU72033Q0D) <b>完売しました。</b>
BrightStor ARCserve Backup r11.1 for Windows [BrightStor ARCserve Backup Release 11 の CD-ROM も同梱] (RT-1242C-1174 相当を「付」)	内蔵 LTO セット (GH-SUU72033Q0WEX) [加付] <b>完売しました。</b> (GH-SUU72033Q0W) <b>完売しました。</b>	内蔵 LTO セット (GH-SUU72033Q0EX) [加付] <b>完売しました。</b> (GH-SUU72033Q0D) <b>完売しました。</b>
JP1/VERITAS Backup Exec 10d for Windows Servers (RT-1V25-K4W110 相当を「付」)	内蔵 LTO セット (GH-SUU72033N0WEX) [加付] ¥654,150(税込) (GH-SUU72033N0W) ¥654,150(税込)	内蔵 LTO セット (GH-SUU72033N0EX) [加付] ¥465,150(税込) (GH-SUU72033N0D) ¥465,150(税込)
JP1/VERITAS Backup Exec 10.0 for Windows Servers (RT-1V25-K3W110 相当を「付」)	内蔵 LTO セット (GH-SUU72033M0WEX) [加付] <b>完売しました。</b> (GH-SUU72033M0W) <b>完売しました。</b>	内蔵 LTO セット (GH-SUU72033M0EX) [加付] <b>完売しました。</b> (GH-SUU72033M0D) <b>完売しました。</b>
バックアップソフトウェアなし	内蔵 LTO セット (GH-SUU72033Q0WEX) [加付] ¥522,900(税込) (GH-SUU72033Q0W) ¥522,900(税込)	内蔵 LTO セット (GH-SUU72033Q0EX) [加付] ¥333,900(税込) (GH-SUU72033Q0D) ¥333,900(税込)

\* 内蔵ファイバの対応 OS 情報及び対応ケーブルソフトウェア情報は、[7.3 ハードウェア]項を参照願います。  
 \*1 : 270AD,270BD 付では、「BrightStor ARCserve Backup r11.5 for Windows Disaster Recovery Option[RT-1242C-1A84]及びBrightStor ARCserve Backup r11.1 for Windows Disaster Recovery Option[RT-1242C-1A74]」は未サポートです。

テープメディアセット

HA8000 シリーズ 推奨メディア	10巻パック	30巻パック	60巻パック
内蔵 LTO (LTO-2) 用 LTO カードリッジ maxell:LT0U2/200	GH-SAY7ULT0210 ¥214,200(税込)	GH-SAY7ULT0230 ¥607,950(税込)	GH-SAY7ULT0260 ¥1,165,500(税込)

クリーニングテープセット

HA8000 シリーズ 推奨メディア	5巻パック
内蔵 LTO 用 LTO クリーニングカードリッジ maxell:LT0U1/UCL	GH-AY7ULTCL ¥72,450(税込)

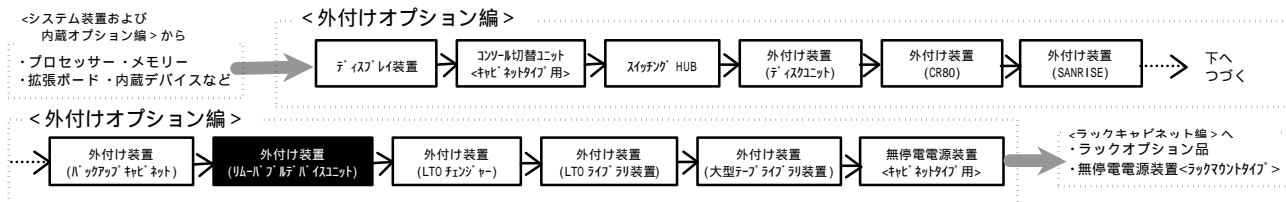

・ [加付] はカスタムメイド対象製品です。  
・ 表記の価格は、希望小売価格です。

内蔵 LTO (Ultrium2 フルハイト)

バックアップデバイス	内蔵 LTO 〔LTO(非/圧縮:200/400GB)〕 ・内蔵 SCSI ケーブル(LVD)付き ・メディア(LTO Ultriumカートリッジ) 〔LT0U2/200〕x10 巻付き	内蔵 LTO 〔LTO(非/圧縮:200/400GB)〕 ・内蔵 SCSI ケーブル(LVD)付き
バックアップソフトウェア		
BrightStor ARCserve Backup r11.5 for Windows + Disaster Recovery Option + Agent for Open Files (RT-1242C-1174/RT-1242C-1A74/RT-1242C-1G74 相当を「付」)	内蔵 LTO セット (GH-SUU72134RDWEX) [加付] ¥1,136,100(税込) (GH-SUU72134RFW) ¥1,136,100(税込)	内蔵 LTO セット (GH-SUU72134RDOEX) [加付] ¥947,100(税込) (GH-SUU72134RDO) ¥947,100(税込)
BrightStor ARCserve Backup r11.5 for Windows + Disaster Recovery Option (RT-1242C-1174/RT-1242C-1A74 相当を「付」)	内蔵 LTO セット (GH-SUU72134RDWEX) [加付] ¥1,059,450(税込) (GH-SUU72134RDW) ¥1,059,450(税込)	内蔵 LTO セット (GH-SUU72134RDOEX) [加付] ¥870,450(税込) (GH-SUU72134RDO) ¥870,450(税込)
BrightStor ARCserve Backup r11.5 for Windows (RT-1242C-1174 相当を「付」)	内蔵 LTO セット (GH-SUU72134RDWEX) [加付] ¥993,300(税込) (GH-SUU72134RDW) ¥993,300(税込)	内蔵 LTO セット (GH-SUU72134RDOEX) [加付] ¥804,300(税込) (GH-SUU72134RDO) ¥804,300(税込)
BrightStor ARCserve Backup r11.1 for Windows + Disaster Recovery Option + Agent for Open Files [BrightStor ARCserve Backup Release 11 の CD-ROM 同梱] (RT-1242C-1174/RT-1242C-1A74/RT-1242C-1G74 相当を「付」)	内蔵 LTO セット (GH-SUU72134QWEX) [加付] 完売しました。 (GH-SUU72134QFW) 完売しました。	内蔵 LTO セット (GH-SUU72134QOEX) [加付] 完売しました。 (GH-SUU72134QO) 完売しました。
BrightStor ARCserve Backup r11.1 for Windows + Disaster Recovery Option [BrightStor ARCserve Backup Release 11 の CD-ROM 同梱] (RT-1242C-1174/RT-1242C-1A74 相当を「付」)	内蔵 LTO セット (GH-SUU72134QWEX) [加付] 完売しました。 (GH-SUU72134QW) 完売しました。	内蔵 LTO セット (GH-SUU72134QOEX) [加付] 完売しました。 (GH-SUU72134QO) 完売しました。
BrightStor ARCserve Backup r11.1 for Windows [BrightStor ARCserve Backup Release 11 の CD-ROM 同梱] (RT-1242C-1174 相当を「付」)	内蔵 LTO セット (GH-SUU72134QWEX) [加付] 完売しました。 (GH-SUU72134QW) 完売しました。	内蔵 LTO セット (GH-SUU72134QOEX) [加付] 完売しました。 (GH-SUU72134QO) 完売しました。
JP1/VERITAS Backup Exec 10d for Windows Servers (RT-1V25-K4W110 相当を「付」)	内蔵 LTO セット (GH-SUU72134N0WEX) [加付] ¥981,750(税込) (GH-SUU72134N0W) ¥981,750(税込)	内蔵 LTO セット (GH-SUU72134N00EX) [加付] ¥792,750(税込) (GH-SUU72134N00) ¥792,750(税込)
JP1/VERITAS Backup Exec 10.0 for Windows Servers (RT-1V25-K3W110 相当を「付」)	内蔵 LTO セット (GH-SUU72134M0WEX) [加付] 完売しました。 (GH-SUU72134M0W) 完売しました。	内蔵 LTO セット (GH-SUU72134M00EX) [加付] 完売しました。 (GH-SUU72134M00) 完売しました。
バックアップソフトウェアなし	内蔵 LTO セット (GH-SUU72134QWEX) [加付] ¥850,500(税込) (GH-SUU72134QW) ¥850,500(税込)	内蔵 LTO セット (GH-SUU72134QOEX) [加付] ¥661,500(税込) (GH-SUU72134QO) ¥661,500(税込)

\* 内蔵ディスクの対応 OS 情報及び対応バックアップソフトウェア情報は、[7.3 バックアップディスク情報] 項を参照願います。  
\* 1 : 270AD,270BD 付では、「BrightStor ARCserve Backup r11.5 for Windows Disaster Recovery Option[RT-1242C-1A84]」及び「BrightStor ARCserve Backup r11.1 for Windows Disaster Recovery Option[RT-1242C-1A74]」は未サポートです。

テープメディアセット

HA8000 シリーズ 推奨メディア	10 巻パック	30 巻パック	60 巻パック
内蔵 LTO (LTO-2) 用 LTO カートリッジ maxell:LT0U2/200	GH-SAY7ULT0210 ¥214,200(税込)	GH-SAY7ULT0230 ¥607,950(税込)	GH-SAY7ULT0260 ¥1,165,500(税込)

クリーニングテープセット

HA8000 シリーズ 推奨メディア	5 巻パック
内蔵 LTO 用 LTO クリーニングカートリッジ maxell:LT0U1/UCL	GH-AY7ULTCL ¥72,450(税込)

<システム装置および  
内蔵オプション編>から  
・プロセッサ・メモリー  
・拡張ボード・内蔵デバイスなど

<外付けオプション編>

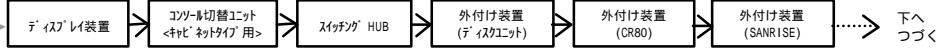

<外付けオプション編>

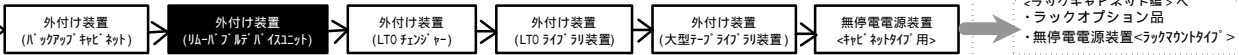

・[加税]はカスタムメイド対象製品です。  
・表記の価格は、希望小売価格です。

内蔵 LTO (Ultrium3 フルハイト)

バックアップデバイス	内蔵 LTO 【LTO(非/圧縮:400/800GB)】 ・内蔵 SCSI ケーブル(LVD)付き ・メディア(LTO Ultrium カートリッジ) 【LT0U3/400】x10 巻付き	内蔵 LTO 【LTO(非/圧縮:400/800GB)】 ・内蔵 SCSI ケーブル(LVD)付き
バックアップソフトウェア		
BrightStor ARCserve Backup r11.5 for Windows + Disaster Recovery Option + Agent for Open Files (RT-1242C-1174/RT-1242C-1A74/RT-1242C-1G74 相当を「ノド」)	内蔵 LTO セット (GH-SUU74034RDWEX) [加税] ¥1,673,700(税込) (GH-SUU74034RFW) ¥1,673,700(税込)	内蔵 LTO セット (GH-SUU74034RD0EX) [加税] ¥1,316,700(税込) (GH-SUU74034RF0) ¥1,316,700(税込)
BrightStor ARCserve Backup r11.5 for Windows + Disaster Recovery Option (RT-1242C-1174/RT-1242C-1A74 相当を「ノド」)	内蔵 LTO セット (GH-SUU74034RDW) [加税] ¥1,597,050(税込) (GH-SUU74034RD0) ¥1,597,050(税込)	内蔵 LTO セット (GH-SUU74034RD0EX) [加税] ¥1,240,050(税込) (GH-SUU74034RD0) ¥1,240,050(税込)
BrightStor ARCserve Backup r11.5 for Windows (RT-1242C-1174 相当を「ノド」)	内蔵 LTO セット (GH-SUU74034RDWEX) [加税] ¥1,530,900(税込) (GH-SUU74034RDW) ¥1,530,900(税込)	内蔵 LTO セット (GH-SUU74034RD0EX) [加税] ¥1,173,900(税込) (GH-SUU74034RD0) ¥1,173,900(税込)
BrightStor ARCserve Backup r11.1 for Windows + Disaster Recovery Option + Agent for Open Files [BrightStor ARCserve Backup Release 11 の CD-ROM 同梱] (RT-1242C-1174/RT-1242C-1A74/RT-1242C-1G74 相当を「ノド」)	内蔵 LTO セット (GH-SUU74034RDWEX) [加税] 完売しました。 (GH-SUU74034RFW) 完売しました。	内蔵 LTO セット (GH-SUU74034RD0EX) [加税] 完売しました。 (GH-SUU74034RF0) 完売しました。
BrightStor ARCserve Backup r11.1 for Windows + Disaster Recovery Option [BrightStor ARCserve Backup Release 11 の CD-ROM 同梱] (RT-1242C-1174/RT-1242C-1A74 相当を「ノド」)	内蔵 LTO セット (GH-SUU74034RDWEX) [加税] 完売しました。 (GH-SUU74034RDW) 完売しました。	内蔵 LTO セット (GH-SUU74034RD0EX) [加税] 完売しました。 (GH-SUU74034RD0) 完売しました。
BrightStor ARCserve Backup r11.1 for Windows [BrightStor ARCserve Backup Release 11 の CD-ROM 同梱] (RT-1242C-1174 相当を「ノド」)	内蔵 LTO セット (GH-SUU74034RDWEX) [加税] 完売しました。 (GH-SUU74034RDW) 完売しました。	内蔵 LTO セット (GH-SUU74034RD0EX) [加税] 完売しました。 (GH-SUU74034RD0) 完売しました。
JP1/VERITAS Backup Exec 10d for Windows Servers (RT-1V25-K4W110 相当を「ノド」)	内蔵 LTO セット (GH-SUU74034NDWEX) [加税] ¥1,519,350(税込) (GH-SUU74034NDW) ¥1,519,350(税込)	内蔵 LTO セット (GH-SUU74034ND0EX) [加税] ¥1,162,350(税込) (GH-SUU74034ND0) ¥1,162,350(税込)
JP1/VERITAS Backup Exec 10.0 for Windows Servers (RT-1V25-K3W110 相当を「ノド」)	内蔵 LTO セット (GH-SUU74034NDWEX) [加税] 完売しました。 (GH-SUU74034NDW) 完売しました。	内蔵 LTO セット (GH-SUU74034ND0EX) [加税] 完売しました。 (GH-SUU74034ND0) 完売しました。
バックアップソフトウェアなし	内蔵 LTO セット (GH-SUU74034RDWEX) [加税] ¥1,388,100(税込) (GH-SUU74034RDW) ¥1,388,100(税込)	内蔵 LTO セット (GH-SUU74034RD0EX) [加税] ¥1,031,100(税込) (GH-SUU74034RD0) ¥1,031,100(税込)

\* 内蔵メディアの対応 OS 情報及び対応ソフトウェア情報は、[7.3 バックアップメディア情報]項を参照願います。

\* 1 : 270AD,270BD 型では、「BrightStor ARCserve Backup r11.5 for Windows Disaster Recovery Option[RT-1242C-1A84]」及び「BrightStor ARCserve Backup r11.1 for Windows Disaster Recovery Option[RT-1242C-1A74]」は未サポートです。

テープメディアセット

HA8000 シリーズ 推奨メディア		10巻パック	30巻パック	60巻パック
内蔵 LTO (LTO-3) 用	LTO カートリッジ maxell:LT0U3/400	GH-SAY7ULT0610 ¥403,200(税込)	GH-SAY7ULT0630 ¥1,134,000(税込)	GH-SAY7ULT0660 ¥1,827,000(税込)
HA8000 シリーズ 推奨メディア		10巻パック	30巻パック	60巻パック
内蔵 LTO (LTO-3) 用	LTO WORM カートリッジ maxell:LT0U3/400W	GH-SAY7ULT0810 ¥567,000(税込)	GH-SAY7ULT0830 ¥1,360,800(税込)	GH-SAY7ULT0860 ¥2,192,400(税込)

クリーニングテープセット

HA8000 シリーズ 推奨メディア		5巻パック
内蔵 LTO 用	LTO クリーニング カートリッジ maxell:LT0U1/UCL	GH-AY7ULTCL ¥72,450(税込)

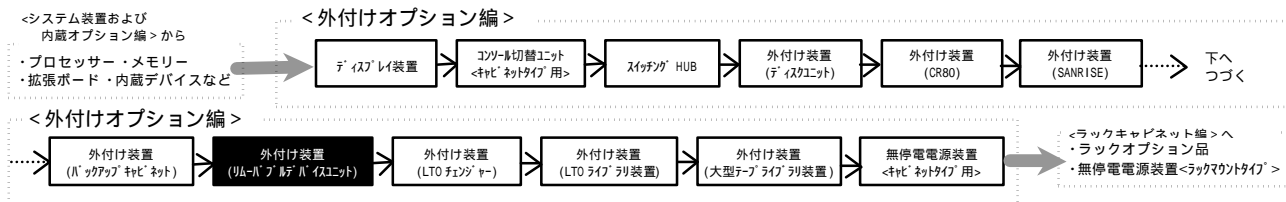

## 内蔵デバイス搭載条件表

<リムーバブルデバイスユニット (GHORR163-xxxxxxx)>

品名	形名	最大搭載台数 (*2)	拡張ストレージベイ		
			5 型		
			1	2	3
内蔵光磁気ディスクセット	GH-SUM5643B	3			
内蔵 D A T セット (DAT72)	GH-SUD77343xxx	3			
内蔵 D A T チェンジャーセット (DAT72)	GH-SUD77264xxx	1	x		
内蔵 A I T セット (AIT-2)	GH-SUS75013xxx	3			
内蔵 L T O セット (Ultrium2 1.8インチ) (*1)	GH-SUU72033xxx	1			
内蔵 L T O セット (Ultrium2 2.5インチ) (*1)	GH-SUU72134xxx	1	x		
内蔵 L T O セット (Ultrium3 2.5インチ) (*1)	GH-SUU74034xxx	1	x		

(凡例) : 標準搭載  
 : 搭載可  
 x : 搭載不可

\*1:他のディスクとの同時搭載は出来ません。

\*2:110GD, 110HD モデルにてオプション SCS1 からの接続時は、リムーバブルディスクユニットへの内蔵ディスク搭載は、下記パターンのみ搭載可能です。

構成	1 台目	2 台目
1	内蔵光磁気ディスクセット	-
2	内蔵 D A T セット (DAT72)	-
3	内蔵 D A T チェンジャーセット (DAT72)	-
4	内蔵 A I T セット (AIT-2)	-
5	内蔵光磁気ディスクセット	内蔵光磁気ディスクセット
6	内蔵 D A T セット (DAT72)	内蔵 D A T セット (DAT72)
7	内蔵光磁気ディスクセット	内蔵 D A T セット (DAT72)
8	内蔵光磁気ディスクセット	内蔵 D A T チェンジャーセット (DAT72)
9	内蔵 D A T セット (DAT72)	内蔵 D A T チェンジャーセット (DAT72)

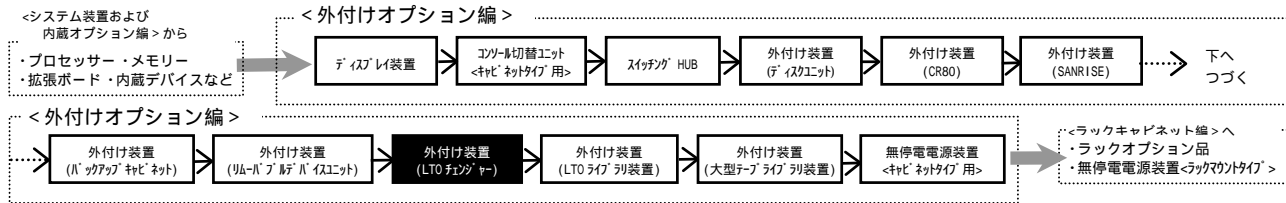

**(6) LTOチェンジャー  
<キャビネットタイプ用>**

・表記の価格は、希望小売価格です。

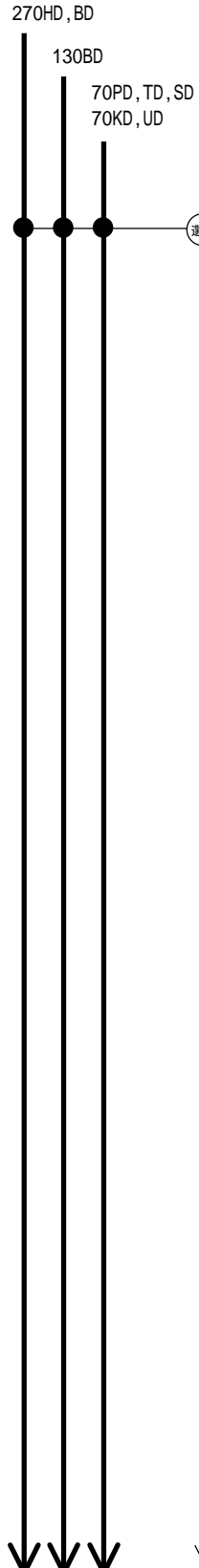

LTOチェンジャーに関する問い合わせ先  
(株)日立製作所 インタープライズ サル 事業部  
バックアップ 相談窓口 TEL : 080-5537-3252(直通)  
080-6623-9085(直通)  
又は第3サル 開発本部第2部 TEL : 0463-88-8251(直通)

アプリケーションによる構成確認の問い合わせ先  
・BrightStor ARCserve Backup  
(株)日立製作所 ソフトウェア事業部  
第3ネットワーク設計部 第7G TEL : 045-826-8362(直通)  
・JP1/VERITAS BackupExec, JP1/VERITAS NetBackup  
(株)日立製作所 ソフトウェア事業部  
システム管理ソフトウェア設計部 第5G TEL : 045-862-8406(直通)  
出来るだけメールで問い合わせ願います。  
E-mail : v\_sb@itg.hitachi.co.jp

**LTOチェンジャー (Ultrium 3)**

バックアップデバイス	x10 巻	
バックアップソフトウェア	LTOチェンジャー [LTO(非/圧縮:400/800GB),10連装] ・メディア(LTO Ultriumカートリッジ [LT0U3/400])x10巻付き	LTOチェンジャー [LTO(非/圧縮:400/800GB),10連装]
BrightStor ARCserve Backup r11.5 for Windows + Disaster Recovery Option + Agent for Open Files (RT-1242C-1184/RT-1242C-1A84/RT-1242C-1G84 相当をバンドル)	LTO チェンジャーセット (GH-SGVGA-L110SF) <b>完売しました。</b>	LTO チェンジャーセット (GH-SGVGO-L110SF) <b>完売しました。</b>
BrightStor ARCserve Backup r11.5 for Windows + Disaster Recovery Option (RT-1242C-1184/RT-1242C-1A84 相当をバンドル)	LTO チェンジャーセット (GH-SGVEA-L110SF) <b>完売しました。</b>	LTO チェンジャーセット (GH-SGVE0-L110SF) <b>完売しました。</b>
BrightStor ARCserve Backup r11.5 for Windows (RT-1242C-1184 相当をバンドル)	LTO チェンジャーセット (GH-SGVTA-L110SF) <b>完売しました。</b>	LTO チェンジャーセット (GH-SGVTO-L110SF) <b>完売しました。</b>
BrightStor ARCserve Backup r11.1 for Windows + Disaster Recovery Option + Agent for Open Files [BrightStor ARCserve Backup Release 11 の CD-ROM も同梱] (RT-1242C-1174/RT-1242C-1A74/RT-1242C-1G74 相当をバンドル)	LTO チェンジャーセット (GH-SGVFA-L110SF) <b>完売しました。</b>	LTO チェンジャーセット (GH-SGVFO-L110SF) <b>完売しました。</b>
BrightStor ARCserve Backup r11.1 for Windows + Disaster Recovery Option [BrightStor ARCserve Backup Release 11 の CD-ROM も同梱] (RT-1242C-1174/RT-1242C-1A74 相当をバンドル)	LTO チェンジャーセット (GH-SGVDA-L110SF) <b>完売しました。</b>	LTO チェンジャーセット (GH-SGVDO-L110SF) <b>完売しました。</b>
BrightStor ARCserve Backup r11.1 for Windows [BrightStor ARCserve Backup Release 11 の CD-ROM も同梱] (RT-1242C-1174 相当をバンドル)	LTO チェンジャーセット (GH-SGVSA-L110SF) <b>完売しました。</b>	LTO チェンジャーセット (GH-SGVSO-L110SF) <b>完売しました。</b>
JP1/VERITAS Backup Exec 10d for Windows Servers (RT-1V25-K4W110 相当をバンドル)	LTO チェンジャーセット (GH-SGVCA-L110SF) <b>完売しました。</b>	LTO チェンジャーセット (GH-SGVCO-L110SF) <b>完売しました。</b>
JP1/VERITAS Backup Exec 10.0 for Windows Servers (RT-1V25-K3W110 相当をバンドル)	LTO チェンジャーセット (GH-SGVBA-L110SF) <b>完売しました。</b>	LTO チェンジャーセット (GH-SGVBO-L110SF) <b>完売しました。</b>
バックアップソフトウェアなし	LTO チェンジャーセット (GH-SGV0A-L110SF) <b>完売しました。</b>	LTO チェンジャーセット (GH-SGV00-L110SF) <b>完売しました。</b>

<注意>  
・サポートOS : Windows Server 2003,Enterprise Edition / Windows Server 2003,Standard Edition / Windows 2000 Advanced Server / Windows 2000 Server / Windows Server 2003,Enterprise x64 Edition / Windows Server 2003,Standard x64 Edition(2006/6現在、x64についてはARCserveのみサポート)  
・Windows Server 2003 R2,Enterprise Edition / Windows Server 2003 R2,Standard Edition / Windows Server 2003 R2,Enterprise x64 Edition / Windows Server 2003 R2,Standard x64 Editionのバックアップ・アプリケーション・プログラムサポートについては、(ソフト)技術部にお問い合わせください。  
・2台のLTOチェンジャーをディジーチェーン接続することはできません。  
・本装置に使用するカートリッジはバーコードが必須となります。必ずバーコード付きカートリッジを使用願います。  
・LTOチェンジャー装置には、スロット数分のLTOカートリッジを標準添付してありません。必要に応じ媒体をセットしたギルを購入ください。尚、媒体セットモデルの媒体には、予めバーコードラベル(NO.000001-000010;変更不可)が貼り付けられています。  
・LTOカートリッジを追加手配する場合は、消耗品扱いで、日立情報システムズまたは、日立電子サービスにてご購入ください。  
・LTOチェンジャー装置の導入サービスについては、下記URLの「テープライブラリ導入サービス」についても参考にしてください。  
<http://www.hitachi.co.jp/Prod/comp/OSD/pc/ha/service/tape/index.html>  
・BrightStor ARCserveは、システム装置毎に必要です。(LTOチェンジャー2台を同一のシステム装置へ接続の場合、ARCserveは1つのパッケージで動作可となります。又、別々のシステム装置への接続時は、それぞれのシステム装置にARCserveが必要でです。)  
・Backup Execは、システム装置毎に必要です。(LTOチェンジャー2台を同一のシステム装置へ接続時及びLTOチェンジャー接続のシステム装置本体にDATチェンジャー搭載の場合、Backup Execには、別途 Library Expansionオプションが、必要です。又、別々のシステム装置への接続時は、それぞれのシステム装置にBackup Execが必要でです。)  
・LTOチェンジャーセットのバックアップソフトウェア動作可能OS環境は、[7.3 バックアップデバイス情報]項を参照願います。  
・270BDモデルでは、「BrightStor ARCserve Backup r11.x for Windows Disaster Recovery Option[RT-1242C-1A4]」は未サポートです。

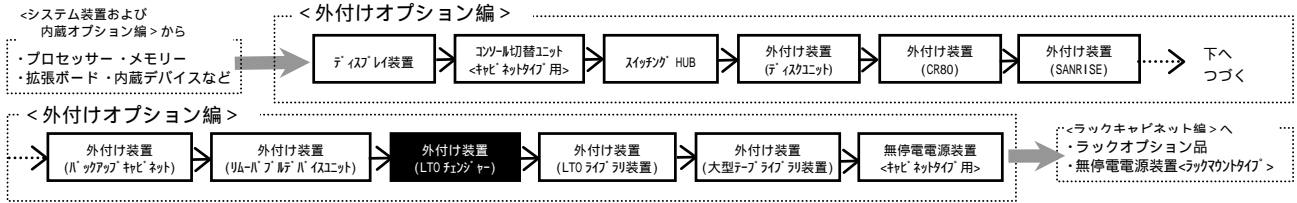

・表記の価格は、希望小売価格です。

270HD, BD

130BD

70PD, TD, SD  
70KD, UD

LTOチェンジャー (Ultrium 2)

バックアップデバイス	 x10 巻	
バックアップソフトウェア	LTOチェンジャー 【LTO(非/圧縮:200/400GB),10連装】 ・最大(LTO Ultriumカートリッジ 【LT02/200】)x10巻付き	LTOチェンジャー 【LTO(非/圧縮:200/400GB),10連装】
BrightStor ARCserve Backup r11.5 for Windows + Disaster Recovery Option + Agent for Open Files (RT-1242C-1184/RT-1242C-1A84/RT-1242C-1G84 相当をバンドル)	LTO チェンジャーセット (GH-SGVGA-L110SD) <b>完売しました。</b>	LTO チェンジャーセット (GH-SGVGO-L110SD) <b>完売しました。</b>
BrightStor ARCserve Backup r11.5 for Windows + Disaster Recovery Option (RT-1242C-1184/RT-1242C-1A84 相当をバンドル)	LTO チェンジャーセット (GH-SGVGA-L110SD) <b>完売しました。</b>	LTO チェンジャーセット (GH-SGVGO-L110SD) <b>完売しました。</b>
BrightStor ARCserve Backup r11.5 for Windows (RT-1242C-1184 相当をバンドル)	LTO チェンジャーセット (GH-SGVTA-L110SD) <b>完売しました。</b>	LTO チェンジャーセット (GH-SGVTO-L110SD) <b>完売しました。</b>
BrightStor ARCserve Backup r11.1 for Windows + Disaster Recovery Option + Agent for Open Files [BrightStor ARCserve Backup Release 11 の CD-ROM も同梱] (RT-1242C-1174/RT-1242C-1A74/RT-1242C-1G74 相当をバンドル)	LTO チェンジャーセット (GH-SGVFA-L110SD) <b>完売しました。</b>	LTO チェンジャーセット (GH-SGVFO-L110SD) <b>完売しました。</b>
BrightStor ARCserve Backup r11.1 for Windows + Disaster Recovery Option [BrightStor ARCserve Backup Release 11 の CD-ROM も同梱] (RT-1242C-1174/RT-1242C-1A74 相当をバンドル)	LTO チェンジャーセット (GH-SGVDA-L110SD) <b>完売しました。</b>	LTO チェンジャーセット (GH-SGVDO-L110SD) <b>完売しました。</b>
BrightStor ARCserve Backup r11.1 for Windows [BrightStor ARCserve Backup Release 11 の CD-ROM も同梱] (RT-1242C-1174 相当をバンドル)	LTO チェンジャーセット (GH-SGVSA-L110SD) <b>完売しました。</b>	LTO チェンジャーセット (GH-SGVSO-L110SD) <b>完売しました。</b>
JPI/VERITAS Backup Exec 10.0 for Windows Servers (RT-1V25-K3W110 相当をバンドル)	LTO チェンジャーセット (GH-SGVBA-L110SD) <b>完売しました。</b>	LTO チェンジャーセット (GH-SGVBO-L110SD) <b>完売しました。</b>
バックアップソフトウェアなし	LTO チェンジャーセット (GH-SGV0A-L110SD) <b>完売しました。</b>	LTO チェンジャーセット (GH-SGV00-L110SD) <b>完売しました。</b>

テープメディアセット

HA8000 シリーズ 推奨メディア	10巻パック	30巻パック	60巻パック
内蔵 LTO (LTO-2) 用  LTO カートリッジ maxell:LT02/200	GH-SAY7ULT0210 ¥214,200(税込)	GH-SAY7ULT0230 ¥607,950(税込)	GH-SAY7ULT0260 ¥1,165,500(税込)

クリーニングテープセット

HA8000 シリーズ 推奨メディア	5巻パック
内蔵 LTO 用  LTO クリーニングカートリッジ maxell:LT0U1/UCL	GH-AY7ULTCL ¥72,450(税込)

<注意>

- ・サポート OS : Windows Server 2003,Enterprise Edition / Windows Server 2003,Standard Edition / Windows 2000 Advanced Server / Windows 2000 Server / Windows Server 2003,Enterprise x64 Edition / Windows Server 2003,Standard x64 Edition(2006/6 現在、x64 については ARCserve のみサポート)
- ・ Windows Server 2003 R2,Enterprise Edition / Windows Server 2003 R2,Standard Edition / Windows Server 2003 R2,Enterprise x64 Edition / Windows Server 2003 R2,Standard x64 Edition のバックアップ・アプリケーション・プログラムサポートについては、(ソフト)技術部にお問い合わせください。
- ・ 2 台の LTO チェンジャーをディジーチェーン接続することはできません。
- ・ 本装置はバーコードラベル無しで動作します。カートリッジ管理上バーコードラベルが必要な場合別途購入してください。
- ・ LTO チェンジャー装置には、スロット数分の LTO カートリッジを標準添付していません。必要に応じ媒体をセットしたテープを購入ください。尚、媒体セットモデルの媒体には、予めバーコードラベル(NO.000001-000010;変更不可)が貼り付けられています。
- ・ LTO カートリッジを追加手配する場合は、消耗品扱いで、日立情報システムズまたは、日立電子サービスにてご購入ください。
- ・ LTO チェンジャー装置の導入サービスについては、下記 URL の「テープライブラリ導入サービス」についても参考してください。  
<http://www.hitachi.co.jp/Prod/comp/OSD/pc/ha/service/tape/index.html>
- ・ BrightStor ARCserve は、システム装置毎に必要です。(LTO チェンジャー 2 台を同一のシステム装置へ接続の場合、ARCserve は 1 つのバックアップで動作可となります。又、別々のシステム装置への接続時は、それぞれのシステム装置に ARCserve が必要です。)
- ・ Backup Exec は、システム装置毎に必要です。(LTO チェンジャー 2 台を同一のシステム装置へ接続時及び LTO チェンジャー接続のシステム装置本体に DAT チェンジャー搭載の場合、Backup Exec には、別途 Library Expansion オプションが、必要です。又、別々のシステム装置への接続時は、それぞれのシステム装置に Backup Exec が必要です。)
- ・ LTO チェンジャーセットのバックアップソフトウェア動作可能 OS 環境は、[ 7.3 バックアップデバイス情報 ] 項を参照願います。
- ・ 270BD モデルでは、「BrightStor ARCserve Backup r11.x for Windows Disaster Recovery Option[RT-1242C-1Ax4]」は未サポートです。

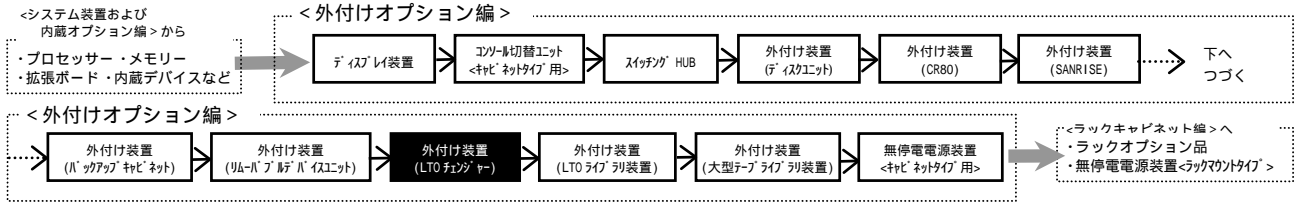

・表記の価格は、希望小売価格です。



130BD

70PD, SD

<注意>

- ・BrightStor ARCserveは、システム装置毎に必要です。(LTOチェンジャー2台を同一のシステム装置へ接続の場合、ARCserveは1つのパッケージで動作可となります。又、別々のシステム装置への接続時は、それぞれのシステム装置にARCserveが必要です。)
- ・Backup Execは、システム装置毎に必要です。(LTOチェンジャー2台を同一のシステム装置へ接続時及びLTOチェンジャー接続のシステム装置本体にDATチェンジャー搭載の場合、Backup Execには、別途Library Expansionオプションが、必要です。又、別々のシステム装置への接続時は、それぞれのシステム装置にBackup Execが必要です。)
- ・LTOチェンジャーセットのバックアップソフトウェア動作可能OS環境は、[ 7.3 バックアップデバイス情報 ] 項を参照願います。

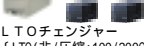
LTOチェンジャー (Ultrium1)

バックアップデバイス		
バックアップソフトウェア	LTOチェンジャー 【LTO(非/圧縮:100/200GB),10連装】 ・メディア(LTO Ultriumカートリッジ) 【LTOU1/100】x10巻付き	LTOチェンジャー 【LTO(非/圧縮:100/200GB),10連装】
BrightStor ARCserve Backup r11.1 for Windows + Disaster Recovery Option + Agent for Open Files 【BrightStor ARCserve Backup Release 11のCD-ROMも同梱】 (RT-1242C-1174/RT-1242C-1A74/RT-1242C-1G74 相当をバンドル)	LTOチェンジャーセット (GH-SFU7110QFY) <b>完売しました。</b>	LTOチェンジャーセット (GH-SFU7110QF) <b>完売しました。</b>
BrightStor ARCserve Backup r11.1 for Windows + Disaster Recovery Option 【BrightStor ARCserve Backup Release 11のCD-ROMも同梱】 (RT-1242C-1174/RT-1242C-1A74 相当をバンドル)	LTOチェンジャーセット (GH-SFU7110QDY) <b>完売しました。</b>	LTOチェンジャーセット (GH-SFU7110QD) <b>完売しました。</b>
BrightStor ARCserve Backup r11.1 for Windows 【BrightStor ARCserve Backup Release 11のCD-ROMも同梱】 (RT-1242C-1174 相当をバンドル)	LTOチェンジャーセット (GH-SFU7110QY) <b>完売しました。</b>	LTOチェンジャーセット (GH-SFU7110Q) <b>完売しました。</b>
JP1/VERITAS Backup Exec 9.1 for Windows Servers (RT-1V25-K2W110 相当をバンドル)	LTOチェンジャーセット (GH-SFU7110LY) <b>完売しました。</b>	LTOチェンジャーセット (GH-SFU7110L) <b>完売しました。</b>
バックアップソフトウェアなし	LTOチェンジャーセット (GH-SFU7110Y) ¥1,776,600(税込)	LTOチェンジャー (GH-FU7110) ¥1,562,400(税込)

テープメディアセット

HA8000 シリーズ 推奨メディア	10巻パック	30巻パック	60巻パック
内蔵LTO(LTO-1)用  LTOカートリッジ maxell:LTOU1/100	GH-SAY7ULT0110 ¥157,500(税込)	GH-SAY7ULT0130 ¥447,300(税込)	GH-SAY7ULT0160 ¥844,200(税込)

クリーニングテープセット

HA8000 シリーズ 推奨メディア	5巻パック
内蔵LTO(LTO-1)用  LTOクリーニングカートリッジ maxell:LTOU1/UCL	GH-AY7ULTCL ¥72,450(税込)



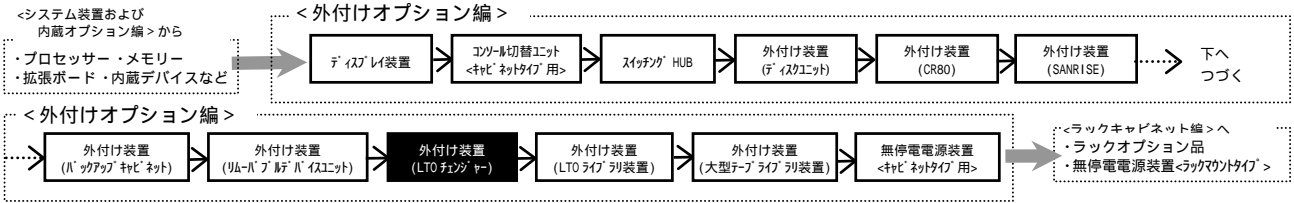

<ラックキャビネット用>

・表記の価格は、希望小売価格です。

270GD, AD  
130AD  
110GD  
110DD, ED  
70PD, TD, SD  
70KD, UD

選択 LTOチェンジャー (Ultrium 3)

バックアップデバイス	LTOチェンジャー x8巻	LTOチェンジャー
バックアップソフトウェア	LTOチェンジャー 〔LTO(非/圧縮:400/800GB),8連装〕 ・メディア(LTO Ultriumカートリッジ) 〔LTOU3/400〕x8巻付き	LTOチェンジャー 〔LTO(非/圧縮:400/800GB),8連装〕
BrightStor ARCserve Backup r11.5 for Windows + Disaster Recovery Option + Agent for Open Files (RT-1242C-1184/RT-1242C-1A84/RT-1242C-1G84 相当をバンドル)	LTOチェンジャーセット (GH-SGVGA-L108RF) ¥2,486,400(税込)	LTOチェンジャーセット (GH-SGVGO-L108RF) ¥2,049,600(税込)
BrightStor ARCserve Backup r11.5 for Windows + Disaster Recovery Option (RT-1242C-1184/RT-1242C-1A84 相当をバンドル)	LTOチェンジャーセット (GH-SGVEA-L108RF) ¥2,409,750(税込)	LTOチェンジャーセット (GH-SGVEO-L108RF) ¥1,972,950(税込)
BrightStor ARCserve Backup r11.5 for Windows (RT-1242C-1184 相当をバンドル)	LTOチェンジャーセット (GH-SGVTA-L108RF) ¥2,343,600(税込)	LTOチェンジャーセット (GH-SGVTO-L108RF) ¥1,906,800(税込)
JP1/VERITAS Backup Exec 10d for Windows Servers (RT-1V25-K4W110 相当をバンドル)	LTOチェンジャーセット (GH-SGVBA-L108RF) ¥2,332,050(税込)	LTOチェンジャーセット (GH-SGVBO-L108RF) ¥1,895,250(税込)
バックアップソフトウェアなし	LTOチェンジャーセット (GH-SGV0A-L108RF) ¥2,200,800(税込)	LTOチェンジャーセット (GH-SGV0O-L108RF) ¥1,764,000(税込)

バックアップデバイス	LTOチェンジャー x16巻	LTOチェンジャー
バックアップソフトウェア	LTOチェンジャー 〔LTO(非/圧縮:400/800GB),16連装〕 ・メディア(LTO Ultriumカートリッジ) 〔LTOU3/400〕x16巻付き	LTOチェンジャー 〔LTO(非/圧縮:400/800GB),16連装〕
BrightStor ARCserve Backup r11.5 for Windows + Disaster Recovery Option + Agent for Open Files (RT-1242C-1184/RT-1242C-1A84/RT-1242C-1G84 相当をバンドル)	LTOチェンジャーセット (GH-SGVGA-L116RF) ¥3,238,200(税込)	LTOチェンジャーセット (GH-SGVGO-L116RF) ¥2,364,600(税込)
BrightStor ARCserve Backup r11.5 for Windows + Disaster Recovery Option (RT-1242C-1184/RT-1242C-1A84 相当をバンドル)	LTOチェンジャーセット (GH-SGVEA-L116RF) ¥3,161,550(税込)	LTOチェンジャーセット (GH-SGVEO-L116RF) ¥2,287,950(税込)
BrightStor ARCserve Backup r11.5 for Windows (RT-1242C-1184 相当をバンドル)	LTOチェンジャーセット (GH-SGVTA-L116RF) ¥3,095,400(税込)	LTOチェンジャーセット (GH-SGVTO-L116RF) ¥2,221,800(税込)
JP1/VERITAS Backup Exec 10d for Windows Servers (RT-1V25-K4W110 相当をバンドル)	LTOチェンジャーセット (GH-SGVBA-L116RF) ¥3,083,850(税込)	LTOチェンジャーセット (GH-SGVBO-L116RF) ¥2,210,250(税込)
バックアップソフトウェアなし	LTOチェンジャーセット (GH-SGV0A-L116RF) ¥2,952,600(税込)	LTOチェンジャーセット (GH-SGV0O-L116RF) ¥2,079,000(税込)

<注意>

- ・サポートOS : Windows Server 2003,Enterprise Edition / Windows Server 2003,Standard Edition / Windows 2000 Advanced Server / Windows 2000 Server / Windows Server 2003,Enterprise Edition / Windows Server 2003,Standard Edition / Windows Server 2003,Standard Edition(2006/6現在、x64についてはARCserveのみサポート)
- ・Windows Server 2003 R2,Enterprise Edition / Windows Server 2003 R2,Standard Edition / Windows Server 2003 R2,Enterprise x64 Edition / Windows Server 2003 R2,Standard x64 Editionのバックアップ・アプリケーション・プログラムサポートについては、(ソフト)技術部にお問い合わせください。
- ・2台のLTOチェンジャーをディジーチェーン接続することはできません。
- ・本装置に使用するカートリッジはバーコードが必須となります。必ずバーコード付きカートリッジを使用します。
- ・LTOチェンジャー装置には、スロット数分のLTOカートリッジを標準添付しておりません。必要に応じて媒体をセットしたEJLを購入ください。尚、媒体セットモデルの媒体には、予めバーコードラベル(8巻の場合:NO.000001-000009、16巻の場合:NO.000001-000016;変更不可)が貼り付けられています。
- ・LTOカートリッジを追加手配する場合は、消耗品扱いで、日立情報システムズまたは、日立電子サービスにて御購入ください。
- ・LTOチェンジャー装置の導入サービスについては、下記URLの「テープライブラリ導入サービス」についても参考してください。  
<http://www.hitachi.co.jp/Prod/comp/OSD/pc/ha/service/lape/index.html>
- ・BrightStor ARCserveは、システム装置毎に必要です。(LTOチェンジャー2台を同一のシステム装置へ接続の場合、ARCserveは1つのパッケージで動作可となります。又、別々のシステム装置への接続時は、それぞれのシステム装置にARCserveが必要となります。)
- ・Backup Execは、システム装置毎に必要です。(LTOチェンジャー2台を同一のシステム装置へ接続時及びLTOチェンジャー接続のシステム装置本体にDATチェンジャー搭載の場合、Backup Execには、別途Library Expansionオプションが、必要です。又、別々のシステム装置への接続時は、それぞれのシステム装置にBackup Execが必要となります。)
- ・LTOチェンジャーセットのバックアップソフトウェア動作可能OS環境は、[7.3バックアップデバイス情報]項を参照願います。
- ・270ADモデルでは、BrightStor ARCserve Backup r11.x for Windows Disaster Recovery Option[RT-1242C-1Ax4]は未サポートです。
- ・本装置のラック搭載時は上下1U空けてください。(合計4U必要になります。)
- ・また、本装置を上下2台並べてラック搭載する場合は装置間を1U空けてください。(合計7U必要になります。)
- <<<注意>> 空き部分にブランクパネルは取り付け出来ません。>>>

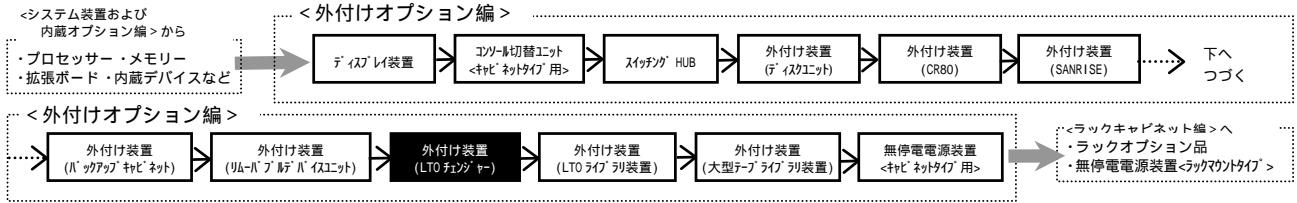

・表記の価格は、希望小売価格です。

270GD, AD  
130AD  
110GD  
110DD, ED  
70PD, TD, SD  
70KD, UD

LTOチェンジャー (Ultrium3)

バックアップデバイス	x10 巻	
バックアップソフトウェア	LTOチェンジャー 【LTO(非/圧縮:400/800GB),10連装】 ・メディア(LTO Ultriumカートリッジ) 【LT0U3/400】x10巻付き	LTOチェンジャー 【LTO(非/圧縮:400/800GB),10連装】
BrightStor ARCserve Backup r11.5 for Windows + Disaster Recovery Option + Agent for Open Files (RT-1242C-1184/RT-1242C-1A84/RT-1242C-1G84 相当をバンドル)	LTOチェンジャーセット (GH-SGVGA-L110RF) <b>完売しました。</b>	LTOチェンジャーセット (GH-SGVGO-L110RF) <b>完売しました。</b>
BrightStor ARCserve Backup r11.5 for Windows + Disaster Recovery Option (RT-1242C-1184/RT-1242C-1A84 相当をバンドル)	LTOチェンジャーセット (GH-SGVEA-L110RF) <b>完売しました。</b>	LTOチェンジャーセット (GH-SGVE0-L110RF) <b>完売しました。</b>
BrightStor ARCserve Backup r11.5 for Windows (RT-1242C-1184 相当をバンドル)	LTOチェンジャーセット (GH-SGVTA-L110RF) <b>完売しました。</b>	LTOチェンジャーセット (GH-SGVTO-L110RF) <b>完売しました。</b>
BrightStor ARCserve Backup r11.1 for Windows + Disaster Recovery Option + Agent for Open Files [BrightStor ARCserve Backup Release 11 の CD-ROM も同梱] (RT-1242C-1174/RT-1242C-1A74/RT-1242C-1G74 相当をバンドル)	LTOチェンジャーセット (GH-SGVFA-L110RF) <b>完売しました。</b>	LTOチェンジャーセット (GH-SGVFO-L110RF) <b>完売しました。</b>
BrightStor ARCserve Backup r11.1 for Windows + Disaster Recovery Option [BrightStor ARCserve Backup Release 11 の CD-ROM も同梱] (RT-1242C-1174/RT-1242C-1A74 相当をバンドル)	LTOチェンジャーセット (GH-SGVDA-L110RF) <b>完売しました。</b>	LTOチェンジャーセット (GH-SGVDO-L110RF) <b>完売しました。</b>
BrightStor ARCserve Backup r11.1 for Windows [BrightStor ARCserve Backup Release 11 の CD-ROM も同梱] (RT-1242C-1174 相当をバンドル)	LTOチェンジャーセット (GH-SGVSA-L110RF) <b>完売しました。</b>	LTOチェンジャーセット (GH-SGVSO-L110RF) <b>完売しました。</b>
JP1/VERITAS Backup Exec 10d for Windows Servers (RT-1V25-K4W110 相当をバンドル)	LTOチェンジャーセット (GH-SGVCA-L110RF) <b>完売しました。</b>	LTOチェンジャーセット (GH-SGVCO-L110RF) <b>完売しました。</b>
JP1/VERITAS Backup Exec 10.0 for Windows Servers (RT-1V25-K3W110 相当をバンドル)	LTOチェンジャーセット (GH-SGVBA-L110RF) <b>完売しました。</b>	LTOチェンジャーセット (GH-SGVBO-L110RF) <b>完売しました。</b>
バックアップソフトウェアなし	LTOチェンジャーセット (GH-SGV0A-L110RF) <b>完売しました。</b>	LTOチェンジャーセット (GH-SGV00-L110RF) <b>完売しました。</b>

<注意>

- ・サポートOS : Windows Server 2003,Enterprise Edition / Windows Server 2003,Standard Edition / Windows 2000 Advanced Server / Windows 2000 Server / Windows Server 2003,Enterprise x64 Edition / Windows Server 2003,Standard x64 Edition(2006/6現在、x64についてはARCserveのみサポート)
- ・Windows Server 2003 R2,Enterprise Edition / Windows Server 2003 R2,Standard Edition / Windows Server 2003 R2,Enterprise x64 Edition / Windows Server 2003 R2,Standard x64 Editionのバックアップ・アプリケーション・プログラムサポートについては、(ソフト)技術部にお問い合わせください。
- ・2台のLTOチェンジャーをディジーチェーン接続することはできません。
- ・本装置に使用するカートリッジはバーコードが必須となります。必ずバーコード付きカートリッジを使用願います。
- ・LTOチェンジャー装置には、スロット数分のLTOカートリッジを標準添付してありません。必要に応じ媒体をセットしたギルを購入ください。尚、媒体セットモデルの媒体には、予めバーコードラベル(NO.000001-000010;変更不可)が貼り付けられています。
- ・LTOカートリッジを追加手配する場合は、消耗品扱いで、日立情報システムズまたは、日立電子サービスにてご購入ください。
- ・LTOチェンジャー装置の導入サービスについては、下記URLの「テープライブラリ導入サービス」についても参考してください。  
<http://www.hitachi.co.jp/Prod/comp/OSD/pc/ha/service/tape/index.html>
- ・BrightStor ARCserveは、システム装置毎に必要です。(LTOチェンジャー2台を同一のシステム装置へ接続の場合、ARCserveは1つのパッケージで動作可となります。又、別々のシステム装置への接続時は、それぞれのシステム装置にARCserveが必要です。)
- ・Backup Execは、システム装置毎に必要です。(LTOチェンジャー2台を同一のシステム装置へ接続時及びLTOチェンジャー接続のシステム装置本体にDATチェンジャー搭載の場合、Backup Execには、別途Library Expansionオプションが、必要です。又、別々のシステム装置への接続時は、それぞれのシステム装置にBackup Execが必要で)
- ・LTOチェンジャーセットのバックアップソフトウェア動作可能OS環境は、[7.3 バックアップデバイス情報]項を参照願います。
- ・270ADモデルでは、「BrightStor ARCserve Backup r11.x for Windows Disaster Recovery Option[RT-1242C-1A4]」は未サポートです。

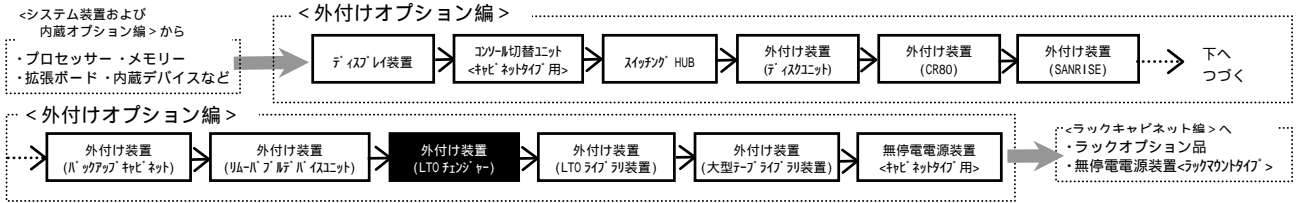

・表記の価格は、希望小売価格です。

270GD, AD  
130AD  
110GD  
110DD, ED  
70PD, TD, SD  
70KD, UD

LTOチェンジャー (Ultrium 2)

バックアップデバイス	x10 巻	
バックアップソフトウェア	LTOチェンジャー 〔LTO(非/圧縮:200/400GB), 10 連装〕 ・メディア(LTO Ultriumカートリッジ 〔LT0U2/200〕)x10 巻付き	LTOチェンジャー 〔LTO(非/圧縮:200/400GB), 10 連装〕
BrightStor ARCserve Backup r11.5 for Windows + Disaster Recovery Option + Agent for Open Files (RT-1242C-1184/RT-1242C-1A84/RT-1242C-1G84 相当をバンドル)	LTO チェンジャーセット (GH-SGVGA-L110RD) <b>完売しました。</b>	LTO チェンジャーセット (GH-SGVGO-L110RD) <b>完売しました。</b>
BrightStor ARCserve Backup r11.5 for Windows + Disaster Recovery Option (RT-1242C-1184/RT-1242C-1A84 相当をバンドル)	LTO チェンジャーセット (GH-SGVGA-L110RD) <b>完売しました。</b>	LTO チェンジャーセット (GH-SGVGO-L110RD) <b>完売しました。</b>
BrightStor ARCserve Backup r11.5 for Windows (RT-1242C-1184 相当をバンドル)	LTO チェンジャーセット (GH-SGVTA-L110RD) <b>完売しました。</b>	LTO チェンジャーセット (GH-SGVTO-L110RD) <b>完売しました。</b>
BrightStor ARCserve Backup r11.1 for Windows + Disaster Recovery Option + Agent for Open Files 〔BrightStor ARCserve Backup Release 11 の CD-ROM 同梱〕 (RT-1242C-1174/RT-1242C-1A74/RT-1242C-1G74 相当をバンドル)	LTO チェンジャーセット (GH-SGVFA-L110RD) <b>完売しました。</b>	LTO チェンジャーセット (GH-SGVFO-L110RD) <b>完売しました。</b>
BrightStor ARCserve Backup r11.1 for Windows + Disaster Recovery Option 〔BrightStor ARCserve Backup Release 11 の CD-ROM 同梱〕 (RT-1242C-1174/RT-1242C-1A74 相当をバンドル)	LTO チェンジャーセット (GH-SGVDA-L110RD) <b>完売しました。</b>	LTO チェンジャーセット (GH-SGVDO-L110RD) <b>完売しました。</b>
BrightStor ARCserve Backup r11.1 for Windows 〔BrightStor ARCserve Backup Release 11 の CD-ROM 同梱〕 (RT-1242C-1174 相当をバンドル)	LTO チェンジャーセット (GH-SGVSA-L110RD) <b>完売しました。</b>	LTO チェンジャーセット (GH-SGVSO-L110RD) <b>完売しました。</b>
JPI/VERITAS Backup Exec 10.0 for Windows Servers (RT-1V25-K3W110 相当をバンドル)	LTO チェンジャーセット (GH-SGVBA-L110RD) <b>完売しました。</b>	LTO チェンジャーセット (GH-SGVBO-L110RD) <b>完売しました。</b>
バックアップソフトウェアなし	LTO チェンジャーセット (GH-SGV0A-L110RD) <b>完売しました。</b>	LTO チェンジャーセット (GH-SGV0O-L110RD) <b>完売しました。</b>

テープメディアセット

HAB000 シリーズ 推奨メディア	10 巻パック	30 巻パック	60 巻パック
内蔵 LTO (LTO-2) 用	LTO カートリッジ maxell:LT0U2/200 GH-SAY7ULT0210 ¥214,200(税込)	GH-SAY7ULT0230 ¥607,950(税込)	GH-SAY7ULT0260 ¥1,165,500(税込)

クリーニングテープセット

HAB000 シリーズ 推奨メディア	5 巻パック
内蔵 LTO 用	LTO クリーニングカートリッジ maxell:LT0U1/UCL GH-AY7ULTCL ¥72,450(税込)

<注意>

- ・サポート OS : Windows Server 2003, Enterprise Edition / Windows Server 2003, Standard Edition / Windows 2000 Advanced Server / Windows 2000 Server / Windows Server 2003, Enterprise x64 Edition / Windows Server 2003, Standard x64 Edition (2006/6 現在, x64 については ARCserve のみサポート)
- ・ Windows Server 2003 R2, Enterprise Edition / Windows Server 2003 R2, Standard Edition / Windows Server 2003 R2, Enterprise x64 Edition / Windows Server 2003 R2, Standard x64 Edition のバックアップ・アプリケーション・プログラムサポートについては、(ソフト)技術部にお問い合わせください。
- ・ 2 台の LTO チェンジャーをディジーチェーン接続することはできません。
- ・ 本装置はバーコードラベル無しで動作します。カートリッジ管理上バーコードラベルが必要な場合別途購入してください。
- ・ LTO チェンジャー装置には、スロット数分の LTO カートリッジを標準添付していません。必要に応じ媒体をセットしたテープを御購入ください。尚、媒体セットモデルの媒体には、予めバーコードラベル (NO.000001 ~ 000010 ; 変更不可) が貼り付けられています。
- ・ LTO カートリッジを追加手配する場合は、消耗品扱いで、日立情報システムズまたは、日立電子サービスにて御購入ください。
- ・ LTO チェンジャー装置の導入サービスについては、下記 URL の「テープライブラリ導入サービス」についても参考にしてください。  
<http://www.hitachi.co.jp/Prod/comp/OSD/pc/ha/service/tape/index.html>
- ・ BrightStor ARCserve は、システム装置毎に必要です。(LTO チェンジャー 2 台を同一のシステム装置へ接続の場合、ARCserve は 1 つのパッケージで動作可となります。又、別々のシステム装置への接続時は、それぞれのシステム装置に ARCserve が必要です。)
- ・ Backup Exec は、システム装置毎に必要です。(LTO チェンジャー 2 台を同一のシステム装置へ接続時及び LTO チェンジャー接続のシステム装置本体に DAT チェンジャー搭載の場合、Backup Exec には、別途 Library Expansion オプションが、必要です。又、別々のシステム装置への接続時は、それぞれのシステム装置に Backup Exec が必要です。)
- ・ LTO チェンジャーセットのバックアップソフトウェア動作可能 OS 環境は、[ 7 . 3 バックアップデバイス情報 ] 項を参照願います。
- ・ 270AD モデルでは、「BrightStor ARCserve Backup r11.x for Windows Disaster Recovery Option [RT-1242C-1Ax4]」は未サポートです。

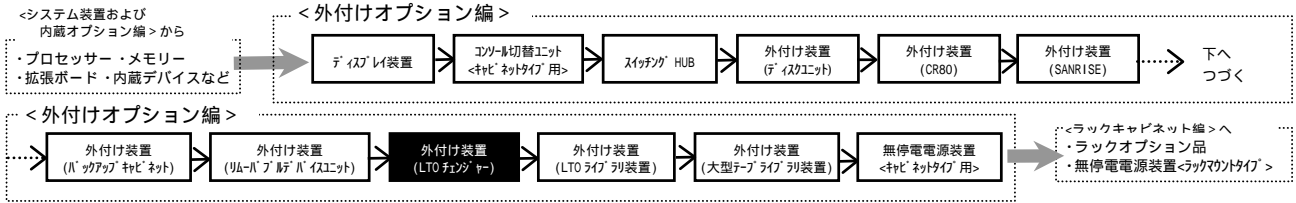

・表記の価格は、希望小売価格です。

130AD  
110GD  
70PD, SD

<注意>

- ・BrightStor ARCserveは、システム装置毎に必要です。(LTOチェンジャー2台を同一のシステム装置へ接続の場合、ARCserveは1つのパッケージで動作可となります。又、別々のシステム装置への接続時は、それぞれのシステム装置にARCserveが必要です。)
- ・Backup Execは、システム装置毎に必要です。(LTOチェンジャー2台を同一のシステム装置へ接続時及びLTOチェンジャー接続のシステム装置本体にDATチェンジャー搭載の場合、Backup Execには、別途Library Expansionオプションが、必要です。又、別々のシステム装置への接続時は、それぞれのシステム装置にBackup Execが必要です。)
- ・LTOチェンジャーセットのバックアップソフトウェア動作可能OS環境は、[7.3 バックアップデバイス情報]項を参照願います。

選択 LTOチェンジャー (Ultrium1)

・1台目ラックマウント用セットです。

バックアップデバイス	バックアップソフトウェア	価格
LTOチェンジャー 【LTO(非/圧縮:100/200GB),10連装,6U】 ・ラックマウント(LTOチェンジャー用)付き ・ケーブル(LTO Ultrium カードリッジ) [LT0U1/100]x10巻付き	LTOチェンジャー 【LTO(非/圧縮:100/200GB),10連装,6U】 ・ラックマウント(LTOチェンジャー用)付き	
BrightStor ARCserve Backup r11.1 for Windows + Disaster Recovery Option + Agent for Open Files [BrightStor ARCserve Backup Release 11のCD-ROMも同梱] (RT-1242C-1174/RT-1242C-1A74/RT-1242C-1G74 相当をバンドル)	LTOチェンジャー ユニットセット (GH-SRUU71101QFY) <b>完売しました。</b>	LTOチェンジャー ユニットセット (GH-SRUU71101QF0) <b>完売しました。</b>
BrightStor ARCserve Backup r11.1 for Windows + Disaster Recovery Option [BrightStor ARCserve Backup Release 11のCD-ROMも同梱] (RT-1242C-1174/RT-1242C-1A74 相当をバンドル)	LTOチェンジャー ユニットセット (GH-SRUU71101QDY) <b>完売しました。</b>	LTOチェンジャー ユニットセット (GH-SRUU71101QD0) <b>完売しました。</b>
BrightStor ARCserve Backup r11.1 for Windows [BrightStor ARCserve Backup Release 11のCD-ROMも同梱] (RT-1242C-1174 相当をバンドル)	LTOチェンジャー ユニットセット (GH-SRUU71101Q0Y) <b>完売しました。</b>	LTOチェンジャー ユニットセット (GH-SRUU71101Q00) <b>完売しました。</b>
JPI/VERITAS Backup Exec 9.1 for Windows Servers (RT-1V25-K2W110 相当をバンドル)	LTOチェンジャー ユニットセット (GH-SRUU71101L0Y) <b>完売しました。</b>	LTOチェンジャー ユニットセット (GH-SRUU71101L00) <b>完売しました。</b>
バックアップソフトウェアなし	LTOチェンジャー ユニットセット (GH-SRUU7110100Y) ¥1,860,600(税込)	LTOチェンジャー ユニットセット (GH-SRUU71101000) ¥1,646,400(税込)

LTOチェンジャー (Ultrium1)

- ・2台目増設用ラックマウント用セットです。
- ・2台目接続時もSCSIボードが必要。

バックアップデバイス	バックアップソフトウェア	価格
LTOチェンジャー 【LTO(非/圧縮:100/200GB),10連装】 ・ケーブル(LTO Ultrium カードリッジ) [LT0U1/100]x10巻付き	LTOチェンジャー 【LTO(非/圧縮:100/200GB),10連装】	
BrightStor ARCserve Backup r11.1 for Windows + Disaster Recovery Option + Agent for Open Files [BrightStor ARCserve Backup Release 11のCD-ROMも同梱] (RT-1242C-1174/RT-1242C-1A74/RT-1242C-1G74 相当をバンドル)	LTOチェンジャーセット (GH-SRUU7110AQFY) <b>完売しました。</b>	LTOチェンジャーセット (GH-SRUU7110AQF0) <b>完売しました。</b>
BrightStor ARCserve Backup r11.1 for Windows + Disaster Recovery Option [BrightStor ARCserve Backup Release 11のCD-ROMも同梱] (RT-1242C-1174/RT-1242C-1A74 相当をバンドル)	LTOチェンジャーセット (GH-SRUU7110AQDY) <b>完売しました。</b>	LTOチェンジャーセット (GH-SRUU7110AQD0) <b>完売しました。</b>
BrightStor ARCserve Backup r11.1 for Windows [BrightStor ARCserve Backup Release 11のCD-ROMも同梱] (RT-1242C-1174 相当をバンドル)	LTOチェンジャーセット (GH-SRUU7110AQ0Y) <b>完売しました。</b>	LTOチェンジャーセット (GH-SRUU7110AQ00) <b>完売しました。</b>
JPI/VERITAS Backup Exec 9.1 for Windows Servers (RT-1V25-K2W110 相当をバンドル)	LTOチェンジャーセット (GH-SRUU7110AL0Y) <b>完売しました。</b>	LTOチェンジャーセット (GH-SRUU7110AL00) <b>完売しました。</b>
バックアップソフトウェアなし	LTOチェンジャーセット (GH-SRUU7110A00Y) ¥1,860,600(税込)	LTOチェンジャーセット (GH-SRUU7110A000) ¥1,646,400(税込)

テープメディアセット

HA8000 シリーズ 推奨メディア	10巻パック	30巻パック	60巻パック
内蔵LTO(LTO-1)用  LTOカードリッジ maxell:LT0U1/100	GH-SAY7ULT0110 ¥157,500(税込)	GH-SAY7ULT0130 ¥447,300(税込)	GH-SAY7ULT0160 ¥844,200(税込)

クリーニングテープセット

HA8000 シリーズ 推奨メディア	5巻パック
内蔵LTO(LTO-1)用  LTOクリーニングカードリッジ maxell:LT0U1/UCL	GH-AY7ULTCL ¥72,450(税込)

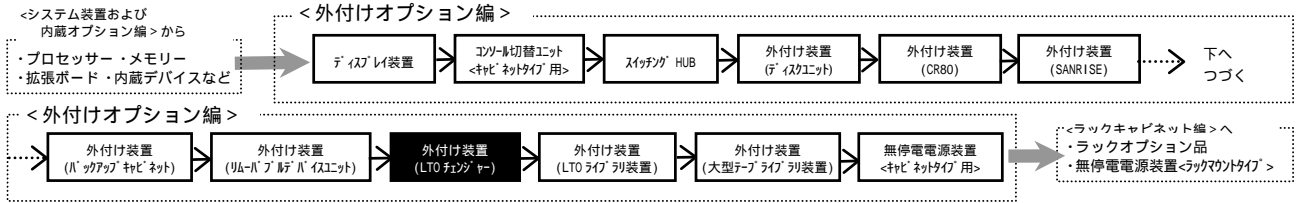

・表記の価格は、希望小売価格です。

130AD

110GD





70PD, SD

<注意>

- ・BrightStor ARCserveは、システム装置毎に必要です。(LTOチェンジャー2台を同一のシステム装置へ接続の場合、ARCserveは1つのパッケージで動作可となります。又、別々のシステム装置への接続時は、それぞれのシステム装置にARCserveが必要です。)
- ・LTOチェンジャーセットのバックアップソフトウェア動作可能OS環境は、[7.3 バックアップデバイス情報]項を参照願います。

LTOチェンジャー (Ultrium1)

- ・ラックマウント用2台セットです。
- ・2台目接続時もSCSIボードが必要です。

	バックアップデバイス	
バックアップソフトウェア	 LTOチェンジャー x 2台 [LTO(非/圧縮:100/200GB),10連装,6U] ・ラックマウント(LTOチェンジャー用)付き ・メディア(LTO Ultriumカートリッジ [LT0U1/100])x20巻付き	 LTOチェンジャー x 2台 [LTO(非/圧縮:100/200GB),10連装,6U] ・ラックマウント(LTOチェンジャー用)付き
 BrightStor ARCserve Backup r11.1 for Windows + Disaster Recovery Option + Agent for Open Files [BrightStor ARCserve Backup Release 11のCD-ROMも同梱] (RT-1242C-1174/RT-1242C-1A74/RT-1242C-1G74相当をバンドル)	LTOチェンジャーユニットセット (GH-SRUU711020FY) <b>完売しました。</b>	LTOチェンジャーユニットセット (GH-SRUU711020F0) <b>完売しました。</b>
 BrightStor ARCserve Backup r11.1 for Windows + Disaster Recovery Option [BrightStor ARCserve Backup Release 11のCD-ROMも同梱] (RT-1242C-1174/RT-1242C-1A74相当をバンドル)	LTOチェンジャーユニットセット (GH-SRUU711020DY) <b>完売しました。</b>	LTOチェンジャーユニットセット (GH-SRUU711020D0) <b>完売しました。</b>
 BrightStor ARCserve Backup r11.1 for Windows [BrightStor ARCserve Backup Release 11のCD-ROMも同梱] (RT-1242C-1174相当をバンドル)	LTOチェンジャーユニットセット (GH-SRUU711020QY) <b>完売しました。</b>	LTOチェンジャーユニットセット (GH-SRUU711020Q0) <b>完売しました。</b>
バックアップソフトウェアなし	LTOチェンジャーユニットセット (GH-SRUU7110200Y) ¥3,721,200(税込)	LTOチェンジャーユニットセット (GH-SRUU71102000) ¥3,292,800(税込)

テープメディアセット

HA8000シリーズ 推奨メディア	10巻パック	30巻パック	60巻パック
内蔵LTO(LTO-1)用  LTOカートリッジ maxell:LT0U1/100	GH-SAY7ULT0110 ¥157,500(税込)	GH-SAY7ULT0130 ¥447,300(税込)	GH-SAY7ULT0160 ¥844,200(税込)

クリーニングテープセット

HA8000シリーズ 推奨メディア	5巻パック
内蔵LTO(LTO-1)用  LTOクリーニングカートリッジ maxell:LT0U1/UCL	GH-AY7ULTCL ¥72,450(税込)

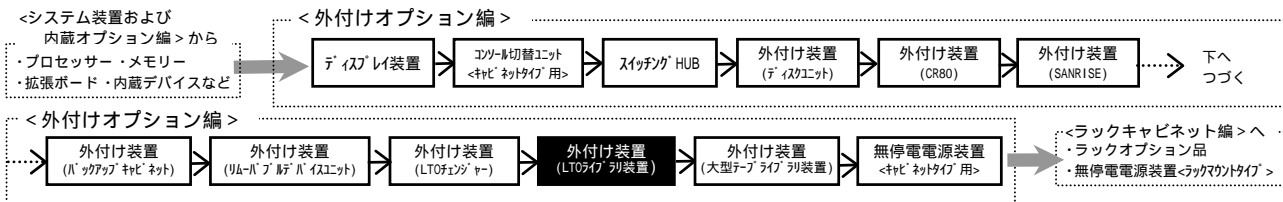

(7) LTOライブラリ装置  
 ＜キャビネットタイプ用＞ SCSiホスト経由LTO Ultrium3搭載型接続構成

・表記の価格は、希望小売価格です。

70PD, TD, SD  
 130BD  
 270HD, BD

【SCSICケーブル】での単体接続

LTOライブラリ装置スタンドアロンタイプ

SCSICケーブル  
 [3.0m]  
 (GH-LA7301) ¥12,600(税込)

- 選択
- LTOライブラリ装置 (スタンドアロン)  
 [Ultrium3×1ドライブ, 20Xポット, ソフトなし/媒体なし]  
 (GH-SGV00-SL120SF) **完売しました。**
  - LTOライブラリ装置 (スタンドアロン)  
 [Ultrium3×1ドライブ, 20Xポット, ソフトなし/媒体20巻]  
 (GH-SGV0A-SL120SF) **完売しました。**
  - LTOライブラリ装置 (スタンドアロン)  
 [Ultrium3×1ドライブ, 20Xポット, ARCserve(r11.1)/媒体なし]  
 (GH-SGVSO-SL120SF) **完売しました。**
  - LTOライブラリ装置 (スタンドアロン)  
 [Ultrium3×1ドライブ, 20Xポット, ARCserve(r11.1)/媒体20巻]  
 (GH-SGVSA-SL120SF) **完売しました。**
  - LTOライブラリ装置 (スタンドアロン)  
 [Ultrium3×1ドライブ, 20Xポット, ARCserve(r11.5)/媒体なし]  
 (GH-SGVTO-SL120SF) **完売しました。**
  - LTOライブラリ装置 (スタンドアロン)  
 [Ultrium3×1ドライブ, 20Xポット, ARCserve(r11.5)/媒体20巻]  
 (GH-SGVTA-SL120SF) **完売しました。**
  - LTOライブラリ装置 (スタンドアロン)  
 [Ultrium3×1ドライブ, 20Xポット, BackupExec/媒体なし]  
 (GH-SGVBO-SL120SF) **完売しました。**
  - LTOライブラリ装置 (スタンドアロン)  
 [Ultrium3×1ドライブ, 20Xポット, BackupExec/媒体20巻]  
 (GH-SGVBA-SL120SF) **完売しました。**

SCSICケーブル  
 [3.0m]  
 (GH-LA7301) ¥12,600(税込)  
 ・SCSICケーブルは2本必要です。

- 選択
- LTOライブラリ装置 (スタンドアロン)  
 [Ultrium3×2ドライブ, 20Xポット, ソフトなし/媒体なし]  
 (GH-SGV00-SL220SF) **完売しました。**
  - LTOライブラリ装置 (スタンドアロン)  
 [Ultrium3×2ドライブ, 20Xポット, ソフトなし/媒体20巻]  
 (GH-SGV0A-SL220SF) **完売しました。**
  - LTOライブラリ装置 (スタンドアロン)  
 [Ultrium3×2ドライブ, 20Xポット, ARCserve(r11.1)/媒体なし]  
 (GH-SGVSO-SL220SF) **完売しました。**
  - LTOライブラリ装置 (スタンドアロン)  
 [Ultrium3×2ドライブ, 20Xポット, ARCserve(r11.1)/媒体20巻]  
 (GH-SGVSA-SL220SF) **完売しました。**
  - LTOライブラリ装置 (スタンドアロン)  
 [Ultrium3×2ドライブ, 20Xポット, ARCserve(r11.5)/媒体なし]  
 (GH-SGVTO-SL220SF) **完売しました。**
  - LTOライブラリ装置 (スタンドアロン)  
 [Ultrium3×2ドライブ, 20Xポット, ARCserve(r11.5)/媒体20巻]  
 (GH-SGVTA-SL220SF) **完売しました。**
  - LTOライブラリ装置 (スタンドアロン)  
 [Ultrium3×2ドライブ, 20Xポット, BackupExec/媒体なし]  
 (GH-SGVBO-SL220SF) **完売しました。**
  - LTOライブラリ装置 (スタンドアロン)  
 [Ultrium3×2ドライブ, 20Xポット, BackupExec/媒体20巻]  
 (GH-SGVBA-SL220SF) **完売しました。**

LTOライブラリ装置に関する問い合わせ先  
 (株)日立製作所 システム サービス 事業部  
 ヘルプデスク 相談窓口 TEL : 080-5537-3252(直通)  
 080-6623-9085(直通)  
 又は第3サークル 開発本部第2部 TEL : 0463-88-8251(直通)

アプリケーションによる構成確認の問い合わせ先  
 ・BrightStor ARCserve Backup  
 (株)日立製作所 システム サービス 事業部  
 第3ネットワーク設計部 第7G TEL : 045-826-8362(直通)  
 ・JP1/VERITAS BackupExec, JP1/VERITAS NetBackup  
 (株)日立製作所 システム サービス 事業部  
 システム管理ソフトウェア設計部 第5G TEL : 045-862-8406(直通)  
 出来るだけメールで問い合わせをお願いします。  
 E-mail : v\_sb@itg.hitachi.co.jp

・OS : Windows 2000 Server/Windows 2000 Advanced Server/Windows Server 2003, Standard Edition及びWindows Server 2003, Enterprise Edition/  
 Windows Server 2003, Enterprise Edition/Windows Server 2003, Standard Edition/x64 Edition(2006/6現在、x64についてはARCserveのみが対応)  
 ・Windows Server 2003 R2, Enterprise Edition/Windows Server 2003 R2, Standard Edition/Windows Server 2003 R2, Enterprise Edition/x64 Edition/  
 Windows Server 2003 R2, Standard Edition/x64 Editionのインストールについては、(社)技術部にお問い合わせください。  
 ・出荷されるケーブルの仕様は下記となります。  
 1) BrightStor ARCserve Backup r11.x for Windows (2ドライブ型)には、「Tape Library Option」が含まれています。  
 2) JP1/VERITAS Backup Exec 10.0 for Windows Servers (2ドライブ型)には、「Library Expansion Option」が含まれています。  
 ・BrightStor ARCserve Backup r11.1及びJP1/VERITAS Backup Exec Ver10.0は「ORIM」がインストールされています。  
 ・JP1/VERITAS BackupExecケーブルを御購入の場合、JP1/VERITASのケーブルは契約することを推奨いたします。詳細については、(社)へお問い合わせください。  
 ・ケーブルライブラリ装置はHAR0002が1装置の場合、SCSICに接続することはできません。必ず、SCSICボードを増設し接続してください。  
 ・HAR0002側に搭載するSCSICボードの搭載枚数は、ケーブルライブラリ装置のドライブ1台あたり1枚です。  
 ・SCSICボード1枚で、ケーブルとLTO Ultrium3ドライブ1台までをケーブル接続することができます。  
 ・本装置に使用するケーブルは、E-コードが必須となります。必ずE-コード付ケーブルを使用願います。  
 ・LTOライブラリ装置には、一部の数種のLTOケーブルを標準添付してありません。必要に応じて媒体をわたしたケーブルを御購入ください。尚、媒体はケーブルの媒体には予めE-コードがNO.000001~000020;変更不可が貼り付けられています。  
 ・LTOケーブルを追加手配する場合は、消耗品扱いで、日立情報サービスまたは、日立電子サービスにて御購入ください。  
 ・LTOライブラリ装置のケーブルライブラリ型については、<http://www.hitachi.co.jp/Prod/comp/OSD/pc/ha/service/tape/index.html>を参照願います。



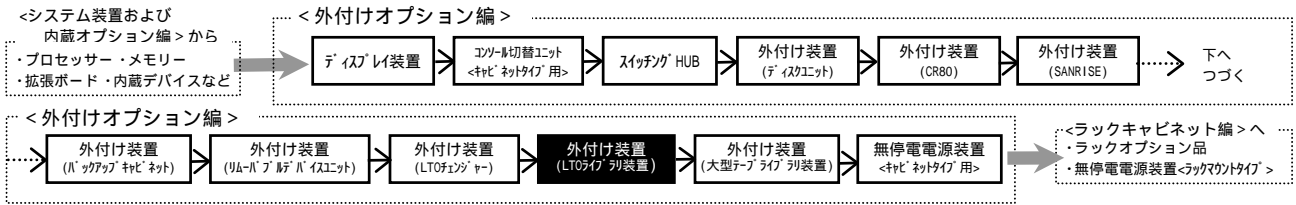

## <キャビネットタイプ用> SCSIホスト経由LTO Ultrium2搭載テープ接続構成

70PD, TD, SD  
130BD  
270HD, BD

・表記の価格は、希望小売価格です。

### 【SCSIケーブル】での単体接続

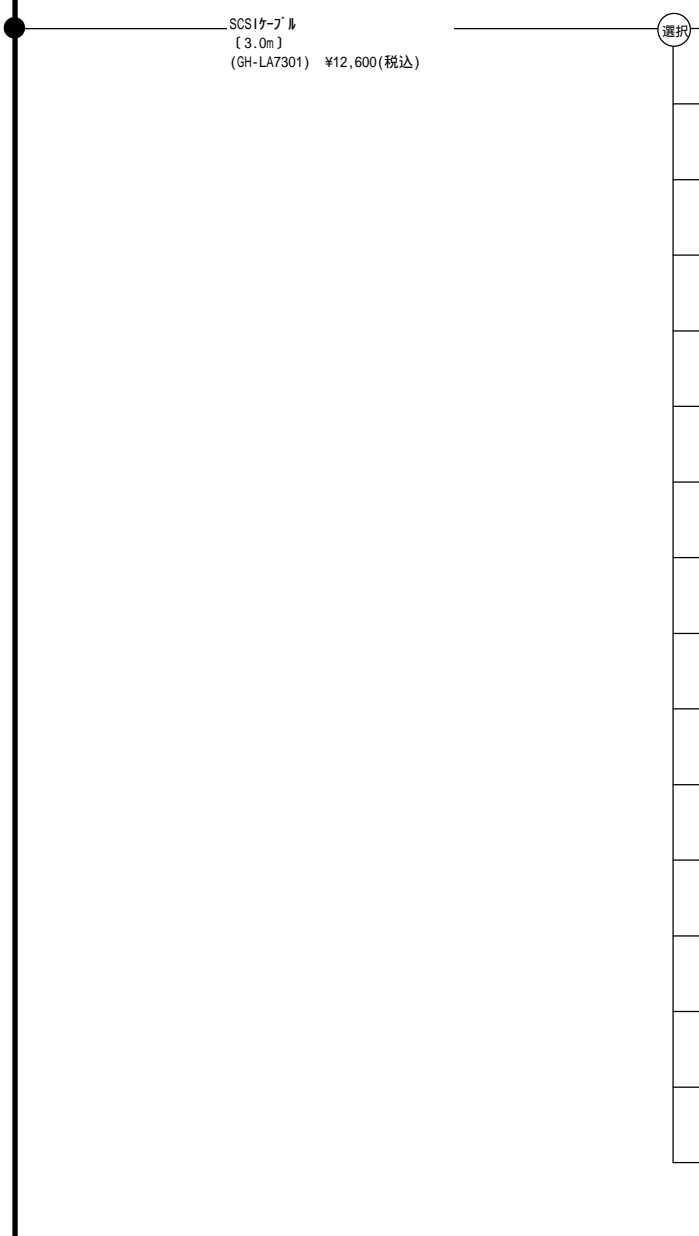

### LTOライブラリ装置スタンドアロンタイプ

- LTOライブラリ装置 (スタンドアロン)  
[Ultrium2×1ドライブ, 20スロット, ソフトなし/媒体なし]  
(GH-SGV00-L120SD) **完売しました。**
- LTOライブラリ装置 (スタンドアロン)  
[Ultrium2×1ドライブ, 20スロット, ソフトなし/媒体20巻]  
(GH-SGV0A-L120SD) **完売しました。**
- LTOライブラリ装置 (スタンドアロン)  
[Ultrium2×1ドライブ, 20スロット, ARCserve(r11.1)/媒体なし]  
(GH-SGVSO-L120SD) **完売しました。**
- LTOライブラリ装置 (スタンドアロン)  
[Ultrium2×1ドライブ, 20スロット, ARCserve(r11.1)/媒体20巻]  
(GH-SGVSA-L120SD) **完売しました。**
- LTOライブラリ装置 (スタンドアロン)  
[Ultrium2×1ドライブ, 20スロット, ARCserve(r11.5)/媒体なし]  
(GH-SGVTO-L120SD) **完売しました。**
- LTOライブラリ装置 (スタンドアロン)  
[Ultrium2×1ドライブ, 20スロット, ARCserve(r11.5)/媒体20巻]  
(GH-SGVTA-L120SD) **完売しました。**
- LTOライブラリ装置 (スタンドアロン)  
[Ultrium2×1ドライブ, 20スロット, BackupExec/媒体なし]  
(GH-SGVBO-L120SD) **完売しました。**
- LTOライブラリ装置 (スタンドアロン)  
[Ultrium2×1ドライブ, 20スロット, BackupExec/媒体20巻]  
(GH-SGVBA-L120SD) **完売しました。**
- LTOライブラリ装置 (スタンドアロン)  
[Ultrium2×2ドライブ, 20スロット, ソフトなし/媒体なし]  
(GH-SGV00-L220SD) **完売しました。**
- LTOライブラリ装置 (スタンドアロン)  
[Ultrium2×2ドライブ, 20スロット, ソフトなし/媒体20巻]  
(GH-SGV0A-L220SD) **完売しました。**
- LTOライブラリ装置 (スタンドアロン)  
[Ultrium2×2ドライブ, 20スロット, ARCserve(r11.1)/媒体なし]  
(GH-SGVSO-L220SD) **完売しました。**
- LTOライブラリ装置 (スタンドアロン)  
[Ultrium2×2ドライブ, 20スロット, ARCserve(r11.1)/媒体20巻]  
(GH-SGVSA-L220SD) **完売しました。**
- LTOライブラリ装置 (スタンドアロン)  
[Ultrium2×2ドライブ, 20スロット, ARCserve(r11.5)/媒体なし]  
(GH-SGVTO-L220SD) **完売しました。**
- LTOライブラリ装置 (スタンドアロン)  
[Ultrium2×2ドライブ, 20スロット, ARCserve(r11.5)/媒体20巻]  
(GH-SGVTA-L220SD) **完売しました。**
- LTOライブラリ装置 (スタンドアロン)  
[Ultrium2×2ドライブ, 20スロット, BackupExec/媒体なし]  
(GH-SGVBO-L220SD) **完売しました。**
- LTOライブラリ装置 (スタンドアロン)  
[Ultrium2×2ドライブ, 20スロット, BackupExec/媒体20巻]  
(GH-SGVBA-L220SD) **完売しました。**

・OS : Windows 2000 Server/Windows 2000 Advanced Server/Windows Server 2003, Standard Edition及びWindows Server 2003, Enterprise Edition/  
Windows Server 2003, Enterprise Edition/x64 Edition/Windows Server 2003, Standard Edition/x64 Edition(2006/6現在、x64についてはARCserveのみが対応)

・Windows Server 2003 R2, Enterprise Edition/Windows Server 2003 R2, Standard Edition/Windows Server 2003 R2, Enterprise Edition/x64 Edition/  
Windows Server 2003 R2, Standard Edition/x64 Editionのバックアップアプリケーションのインストールについては、(ソフト)技術部にお問合わせください。

・テープライブラリ装置はHAR000システム装置のホストSCSIに接続することはできません。必ず、SCSIホストを増設し接続してください。

・出荷されるバックアップソフトウェアのバージョンは下記となります。

1)BrightStor ARCserve Backup r11.x for Windows (2ドライブ型)には、"Tape Library Option"が含まれています。  
2)JP1/VERITAS Backup Exec 10.0 for Windows Servers (2ドライブ型)には、"Library Expansion Option"が含まれています。

・SCSIホスト1枚で、チェンジャーとLTO Ultrium2ドライブ2台までをデザイン接続することができます。

・LTOライブラリ装置には、スロット数分のLTOカートリッジを標準添付していません。必要に応じ媒体を別購入ください。尚、媒体カートリッジの媒体には、予めバーコードが貼付されています(No.000001~000020;変更不可)が貼り付けられています。

・本装置は、バーコード無しで動作します。カートリッジ管理上、バーコードが必要な場合、別途購入してください。

・LTOライブラリ装置には、スロット数分のLTOカートリッジを標準添付していません。必要に応じ媒体を別購入ください。尚、媒体カートリッジの媒体には予めバーコードが貼付されています(No.000001~000020;変更不可)が貼り付けられています。

・LTOカートリッジを追加手配する場合は、消耗品扱いで、日立情報サービスまたは、日立電子サービスにて御購入ください。

・LTOライブラリ装置のテープライブラリ購入サービスについては、<http://www.hitachi.co.jp/Prod/comp/OSD/pc/ha/service/tape/index.html>を参照願います。

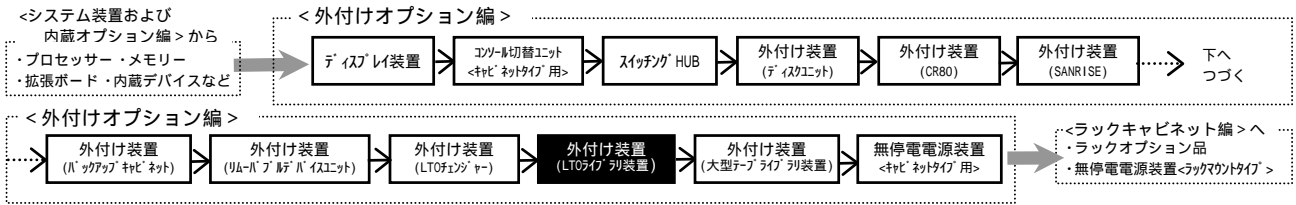

**<ラックキャビネット用> SCSIホスト経由LTO Ultrium3搭載テープ接続構成**

70PD, TD, SD  
130AD  
270GD, AD

・表記の価格は、希望小売価格です。

**【SCSIケーブル】での単体接続**

SCSIケーブル  
[3.0m]  
(GH-LA7301) ¥12,600(税込)  
・SCSIケーブルは2本必要です。

LTOライブラリ装置(テープドライブ)  
[Ultrium3×2ドライブ, 30スロット]  
(GV-FT1L230RE) ¥5,649,000(税込)

オプション選択(必須ではありません)

冗長電源モジュール  
[最大1個]  
(GV-FT1L230UPPS) ¥131,250(税込)

**【LTO3カートリッジ】**

手配形名	価格	スロット数	テープ表示文字(十進数)	備考
GV-FT1LT3TP30	¥1,638,000(税込)	30巻	000001 ~ 000030	LTO Ultrium3 非圧縮時 : 400GB 圧縮時 : 800GB

- ・ HA8000専用ラックキャビネットへの搭載はできません。(HA8000/HA8500共用ラックキャビネットへの搭載のみサポート)
- ・ HA8000/HA8500共用ラックキャビネットへの搭載時、最上段と最下段(各1U)は搭載禁止。
- ・ OS : Windows 2000 Server/Windows 2000 Advanced Server/Windows Server 2003, Standard Edition/Windows Server 2003, Enterprise Edition/Windows Server 2003, Standard x64 Edition/Windows Server 2003, Enterprise x64 Edition (2006/8現在、x64についてはARCserveのみサポート)
- ・ Windows Server 2003 R2, Enterprise Edition/Windows Server 2003 R2, Standard Edition/Windows Server 2003 R2, Enterprise x64 Edition/Windows Server 2003 R2, Standard x64 Editionのラックキャビネット・アプリケーション・プログラムについては、(ソフト)技術部にお問合わせください。
- ・ テープドライブ装置はHA8000/HA8500装置のホストSCSIに接続することはできません。必ず、SCSIホストを増設し接続してください。
- ・ HA8000側に搭載するSCSIホストの搭載枚数は、テープドライブ装置のドライブ1台あたり1枚です。
- ・ SCSIホスト1枚で、チャンネルとLTO Ultrium3ドライブ1台までをテープ接続することができます。
- ・ 本装置に使用するカートリッジは、ILCコードが必須となります。必ずILCコード付きカートリッジを使用願います。
- ・ LTOドライブ装置には、スロット数分のLTOカートリッジを標準添付していません。必要に応じ媒体を別したテープを購入してください。尚、媒体はテープの媒体には予めILCコードを(No.000001~000030; 変更不可)が貼り付けられています。
- ・ LTOカートリッジを追加手配する場合は、消耗品扱いで、日立情報サービスまたは、日立電子サービスにて御購入ください。
- ・ LTOドライブ装置のテープドライブリレーサービスについては、<http://www.hitachi.co.jp/Prod/comp/OSD/pc/ha/service/tape/index.html>を参照願います。



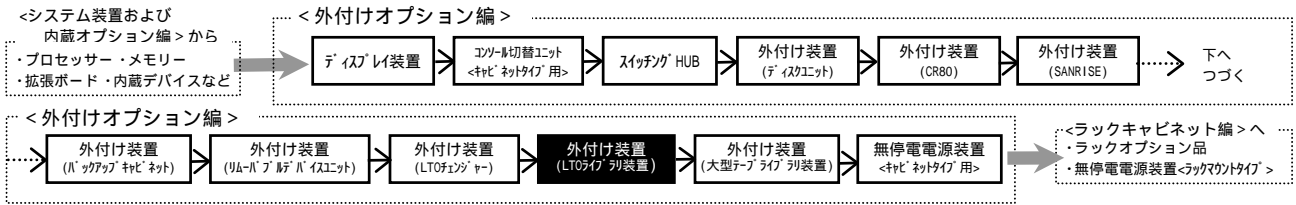

## <ラックキャビネット用> SCSIホスト経由LTO Ultrium3搭載テープ接続構成

70PD, TD, SD  
 130AD  
 270GD, AD

・表記の価格は、希望小売価格です。

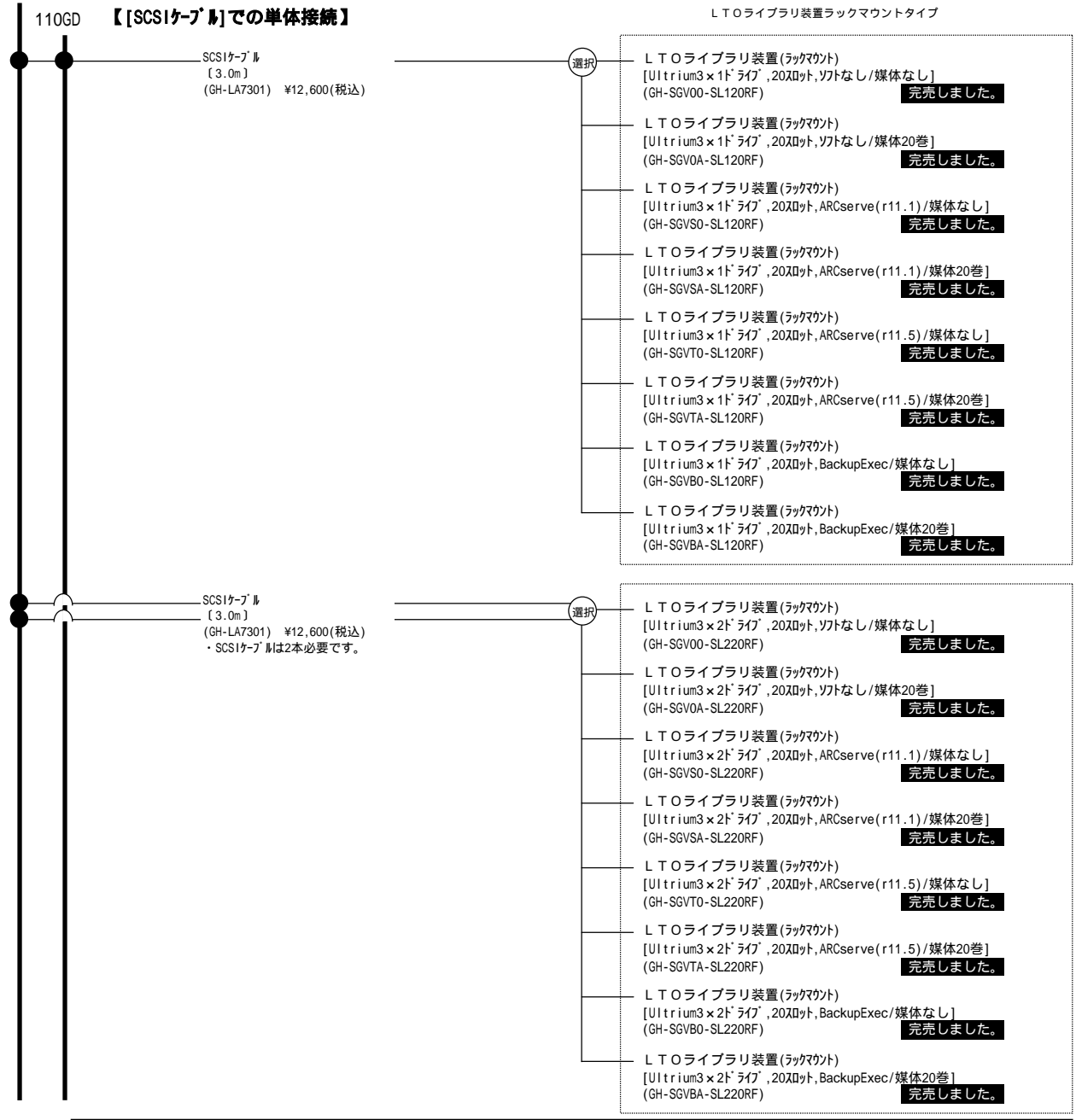

- ・ HA8000専用ソフトウェアへの搭載はできません。(HA8000/HA8500共用ソフトウェアへの搭載のみサポート)
- ・ HA8000/HA8500共用ソフトウェアへの搭載時、最上段と最下段(各1U)は搭載禁止。
- ・ 稼働OS: Windows 2000 Server/Windows 2000 Advanced Server/Windows Server 2003, Standard Edition及びWindows Server 2003, Enterprise Edition/Windows Server 2003, Enterprise Edition/x64 Edition/Windows Server 2003, Standard Edition/x64 Edition(2006/6現在、x64についてはARCserveのみサポート)
- ・ Windows Server 2003 R2, Enterprise Edition/Windows Server 2003 R2, Standard Edition/Windows Server 2003 R2, Enterprise x64 Edition/Windows Server 2003 R2, Standard Edition/x64 Editionのソフトウェア・アプリケーションについては、(ソフトウェア)技術部にお問合せください。
- ・ 出荷されるソフトウェアのバージョンは下記となります。
- 1) BrightStor ARCserve Backup r11.x for Windows (2ドライブタイプには、"Tape Library Option"が含まれています。)
- 2) JP1/VERITAS Backup Exec 10.0 for Windows Servers (2ドライブタイプには、"Library Expansion Option"が含まれています。)
- ・ BrightStor ARCserve Backup r11.1及びJP1/VERITAS Backup Exec Ver10.0は、WORM対応ではありません。
- ・ JP1/VERITAS Backup Exec対応はご購入の場合、JP1/VERITASの別添付書を契約することを推奨いたします。詳細については、(ソフトウェア)部にお問合せください。
- ・ テープライブラリ装置はHA8000/HA8500装置のホストSCSIに接続することはできません。必ず、SCSIホストを増設し接続してください。
- ・ HA8000側に搭載するSCSIホストの搭載枚数は、テープライブラリ装置のドライブ1台あたり1枚です。
- ・ SCSIホスト1枚で、チェンジャーとLTO Ultrium3ドライブ1台までをタイプチェンジャー接続することができます。
- ・ 本装置に使用するカードリッジは、バーコードが必須となります。必ずバーコード付カードリッジを使用願います。
- ・ LTOライブラリ装置には、適切な数分のLTOカードリッジを標準添付してあります。必要に応じて媒体を別添付のテープを御購入ください。尚、媒体は別添付の媒体には予めバーコードが印刷(No. 000001 - 000020; 変更不可)が貼り付けられています。
- ・ LTOカードリッジを追加手配する場合は、消耗品扱いで、日立情報サービスまたは、日立電子サービスにて御購入ください。
- ・ LTOライブラリ装置のテープドライブリソースについては、<http://www.hitachi.co.jp/Prod/comp/OSD/pc/ha/service/tape/index.html>を参照願います。

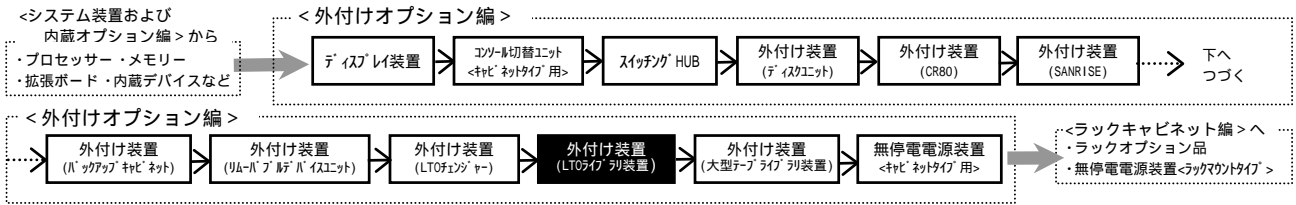

**<ラックキャビネット用> SCSIホスト経由LTO Ultrium2搭載テープ接続構成**

70PD, TD, SD  
110GD  
130AD  
270GD, AD

・表記の価格は、希望小売価格です。

**【SCSIケーブル】での単体接続**

LTOライブラリ装置ラックマウントタイプ

SCSIケーブル [3.0m] (GH-LA7301) ¥12,600(税込)	選択	LTOライブラリ装置(ラックマウント) [Ultrium2×1ドライブ, 20スロット, ソフトなし/媒体なし] (GH-SGV00-L120RD) <b>完売しました。</b>
		LTOライブラリ装置(ラックマウント) [Ultrium2×1ドライブ, 20スロット, ソフトなし/媒体20巻] (GH-SGV0A-L120RD) <b>完売しました。</b>
		LTOライブラリ装置(ラックマウント) [Ultrium2×1ドライブ, 20スロット, ARCserve(r11.1)/媒体なし] (GH-SGVSO-L120RD) <b>完売しました。</b>
		LTOライブラリ装置(ラックマウント) [Ultrium2×1ドライブ, 20スロット, ARCserve(r11.1)/媒体20巻] (GH-SGVSA-L120RD) <b>完売しました。</b>
		LTOライブラリ装置(ラックマウント) [Ultrium2×1ドライブ, 20スロット, ARCserve(r11.5)/媒体なし] (GH-SGVTO-L120RD) <b>完売しました。</b>
		LTOライブラリ装置(ラックマウント) [Ultrium2×1ドライブ, 20スロット, ARCserve(r11.5)/媒体20巻] (GH-SGVTA-L120RD) <b>完売しました。</b>
		LTOライブラリ装置(ラックマウント) [Ultrium2×1ドライブ, 20スロット, BackupExec/媒体なし] (GH-SGVBO-L120RD) <b>完売しました。</b>
		LTOライブラリ装置(ラックマウント) [Ultrium2×1ドライブ, 20スロット, BackupExec/媒体20巻] (GH-SGVBA-L120RD) <b>完売しました。</b>
		LTOライブラリ装置(ラックマウント) [Ultrium2×2ドライブ, 20スロット, ソフトなし/媒体なし] (GH-SGV00-L220RD) <b>完売しました。</b>
		LTOライブラリ装置(ラックマウント) [Ultrium2×2ドライブ, 20スロット, ソフトなし/媒体20巻] (GH-SGV0A-L220RD) <b>完売しました。</b>
		LTOライブラリ装置(ラックマウント) [Ultrium2×2ドライブ, 20スロット, ARCserve(r11.1)/媒体なし] (GH-SGVSO-L220RD) <b>完売しました。</b>
		LTOライブラリ装置(ラックマウント) [Ultrium2×2ドライブ, 20スロット, ARCserve(r11.1)/媒体20巻] (GH-SGVSA-L220RD) <b>完売しました。</b>
		LTOライブラリ装置(ラックマウント) [Ultrium2×2ドライブ, 20スロット, ARCserve(r11.5)/媒体なし] (GH-SGVTO-L220RD) <b>完売しました。</b>
		LTOライブラリ装置(ラックマウント) [Ultrium2×2ドライブ, 20スロット, ARCserve(r11.5)/媒体20巻] (GH-SGVTA-L220RD) <b>完売しました。</b>
		LTOライブラリ装置(ラックマウント) [Ultrium2×2ドライブ, 20スロット, BackupExec/媒体なし] (GH-SGVBO-L220RD) <b>完売しました。</b>
		LTOライブラリ装置(ラックマウント) [Ultrium2×2ドライブ, 20スロット, BackupExec/媒体20巻] (GH-SGVBA-L220RD) <b>完売しました。</b>

- ・ HA8000専用ラックキャビネットへの搭載はできません。(HA8000/HA8500共用ラックキャビネットへの搭載のみサポート)
- ・ HA8000/HA8500共用ラックキャビネットへの搭載時、最上段と最下段(各1U)は搭載禁止。
- ・ 対応OS : Windows 2000 Server/Windows 2000 Advanced Server/Windows Server 2003, Standard Edition及びWindows Server 2003, Enterprise Edition/Windows Server 2003, Enterprise x64 Edition/Windows Server 2003, Standard x64 Edition(2006/6現在、x64についてはARCserveのみサポート)
- ・ Windows Server 2003 R2, Enterprise Edition/Windows Server 2003 R2, Standard Edition/Windows Server 2003 R2, Enterprise x64 Edition/Windows Server 2003 R2, Standard x64 Editionのラックキャビネットへの取り付けについては、(ソフト)技術部にお問合わせください。
- ・ テープドライブはHA8000が1装置の状態でSCSIに接続することはできません。必ず、SCSIホストを増設し接続してください。
- ・ SCSIホスト1枚で、チェンジャーとLTO Ultrium2ドライブ2台までをテープドライブ接続することができます。
- ・ 出荷されるラックキャビネットの仕様は下記となります。  
1) BrightStor ARCserve Backup r11.x for Windows (2ドライブタイプ)には、“Tape Library Option”が含まれています。  
2) JP1/VERITAS Backup Exec 10.0 for Windows Servers (2ドライブタイプ)には、“Library Expansion Option”が含まれています。
- ・ LTOドライブには、スロット数のLTOカートリッジを標準添付していません。必要に応じ媒体を別購入ください。尚、媒体カートリッジの媒体には、予めバーコードが貼付されています。変更不可が貼付されています。
- ・ 本装置は、バーコードが無く動作します。カートリッジ管理上、バーコードが必要で別途購入してください。
- ・ LTOドライブには、スロット数のLTOカートリッジを標準添付していません。必要に応じ媒体を別購入ください。尚、媒体カートリッジの媒体には予めバーコードが貼付されています。変更不可が貼付されています。
- ・ LTOカートリッジを追加手配する場合は、消耗品扱いで、日立情報サービスまたは、日立電子サービスにてご購入ください。
- ・ LTOドライブのテープドライブリレーについては、<http://www.hitachi.co.jp/Prod/comp/OSD/pc/ha/service/tape/index.html>を参照願います。

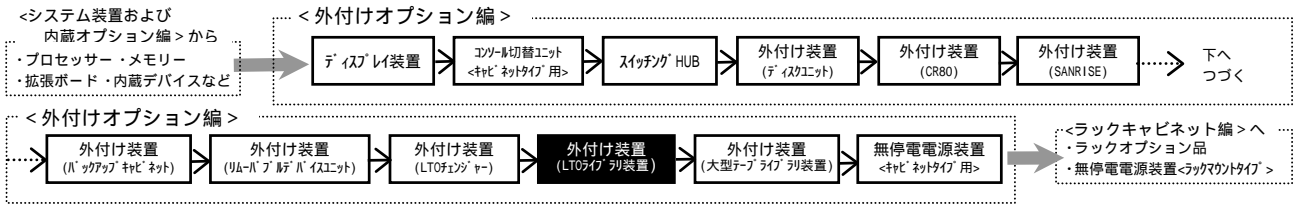

## <ラックキャビネット用> Fibre Channelポート経由LTO Ultrium3搭載テープ接続構成

70PD, TD  
130AD  
270GD, AD

・表記の価格は、希望小売価格です。

LTOライブラリ装置及びファイバチャネルスイッチ接続に関する問い合わせ先  
(株)日立製作所 エンタープライズ事業部  
バックアップ相談窓口 TEL: 080-5537-3252(直通)  
080-6623-9085(直通)  
又は第3ビル 開発本部第2部 TEL: 0463-88-8251(直通)

アプリケーションによる構成確認の問い合わせ先  
・BrightStor ARCserve Backup  
(株)日立製作所 ソフトウェア事業部  
第3ネットワーク設計部 第7G TEL: 045-826-8362(直通)  
・JP1/VERITAS NetBackup  
(株)日立製作所 ソフトウェア事業部  
システム管理ソフトウェア設計部 第5G TEL: 045-862-8406(直通)  
出来るだけメールで問い合わせをお願いします。  
E-mail: v\_sb@itg.hitachi.co.jp

### 【光ケーブル】での単体接続：FC直結接続】LTO3ドライブ搭載テープのみ

FCスイッチ経由による接続は個別見積となります。

Fibreケーブル(2G-2G)(LCコネクタ-LCコネクタ)  
(15m)  
(HT-4990-CLFF552A) ¥43,050(税込)  
・FCケーブルは3本必要です。

LTOライブラリ装置(ラックマウント)  
[Ultrium3×2ドライブ, 30スロット]  
(GV-FT1L230RF) ¥7,329,000(税込)

### 【LTO3カートリッジ】

手配形名	価格	スロット数	テープ表示文字(十進数)	備考
GV-FT1LT3TP30	¥1,638,000(税込)	30巻	000001 ~ 000030	LTO Ultrium3 非圧縮時: 400GB 圧縮時: 800GB

- ・HA8000専用バックアップキャビネットへの搭載はできません。(HA8000/HA8500共用バックアップキャビネットへの搭載のみサポート)
- ・HA8000/HA8500共用バックアップキャビネットへの搭載時、最上段と最下段(各1U)は搭載禁止。
- ・OS: Windows 2000 Server/Windows 2000 Advanced Server/Windows Server 2003, Standard Edition/Windows Server 2003, Enterprise Edition/Windows Server 2003, Standard x64 Edition/Windows Server 2003, Enterprise x64 Edition (2006/8現在、x64についてはARCserveのみサポート)
- ・Windows Server 2003 R2, Enterprise Edition/Windows Server 2003 R2, Standard Edition/Windows Server 2003 R2, Enterprise x64 Edition/Windows Server 2003 R2, Standard x64 Editionのバックアップアプリケーションプログラムについては、(ソフト)技術部にお問合わせください。
- ・FCスイッチ接続時、Fabricエドのみをサポートします。(Quick-Loopエド未サポート)(FCスイッチ接続は個別見積になります。)
- ・本装置に使用するカートリッジは、IL-コードが必須となります。必ずIL-コード付きカートリッジを使用願います。
- ・LTOライブラリ装置には、スロット数分のLTOカートリッジを標準添付していません。必要に応じ媒体を別購入してください。尚、媒体は別購入の媒体には予めIL-コードを付与(例: 000001 ~ 000030; 変更不可)が貼り付けられています。
- ・LTOカートリッジを追加手配する場合は、消耗品扱いで、日立情報サービスまたは、日立電子サービスにて御購入ください。
- ・LTOライブラリ装置のテープライブラリ導入サービスについては、<http://www.hitachi.co.jp/Prod/comp/OSD/pc/ha/service/tape/index.html>を参照願います。

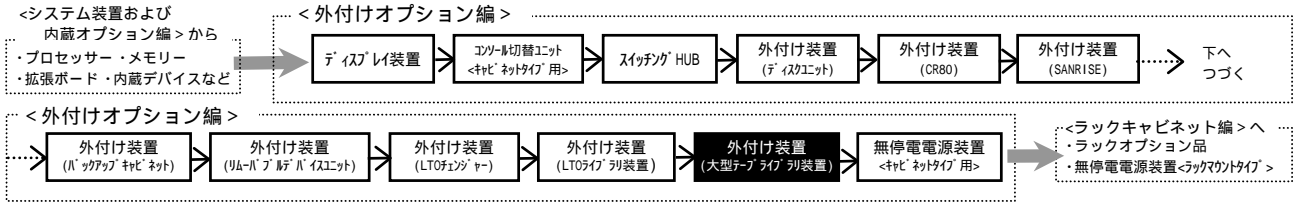

## (8) 大型テープライブラリ装置

Fibre Channel ボード経由接続構成

70PD, TD  
130AD, BD  
270GD, HD  
270AD, BD

大型テープライブラリ装置及びファイバ接続に関する問い合わせ先  
(株)日立製作所 エンタープライズ事業部  
バックアップ相談窓口 TEL: 080-5537-3252(直通)  
080-6623-9085(直通)  
又は第3サークル開発本部第2部 TEL: 0463-88-8251(直通)

アプリケーションによる構成確認の問い合わせ先  
・BrightStor ARCserve Backup  
(株)日立製作所 ソフトウェア事業部  
第3ネットワーク設計部 第7G TEL: 045-826-8362(直通)  
・JP1/VERITAS BackupExec, JP1/VERITAS NetBackup  
(株)日立製作所 ソフトウェア事業部  
システム管理ソフトウェア設計部 第5G TEL: 045-862-8406(直通)  
出来るだけメールで問い合わせをお願いします。  
E-mail: v\_sb@itg.hitachi.co.jp

### 【[光ケーブル]での単体接続：FC直結接続】LTO3ドライブ搭載モデルのみ

FC スイッチ経由による接続は個別見積となります。

Fibreケーブル(2G-2G)(LCコネクタ-LCコネクタ)  
[15m]  
(HT-4990-CLFF552A) ¥43,050(税込)

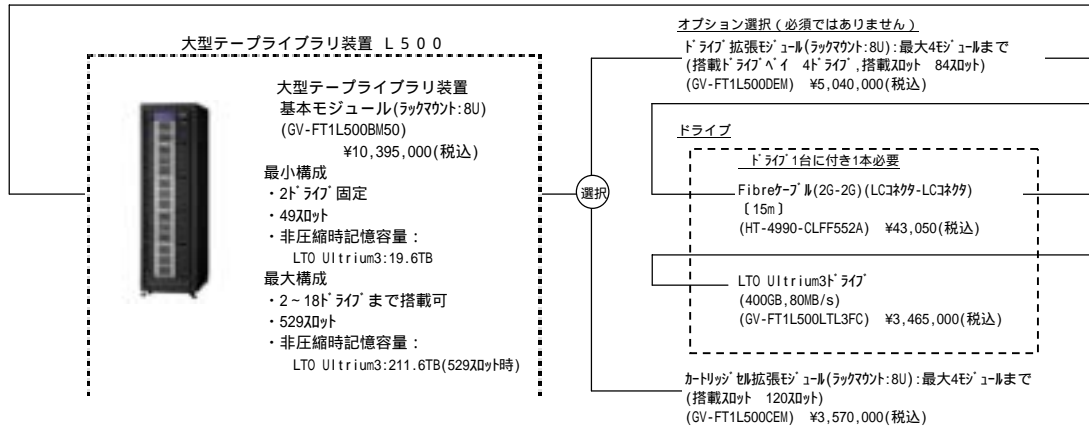

### 【LTOカートリッジ】

手配形名	価格	スロット数	バーコード表示文字(十進数)	備考
GV-FT1LT3TP50	¥2,730,000(税込)	50巻	000001 ~ 000050	LTO Ultrium3
GV-FT1LT3TP100	¥5,460,000(税込)	100巻	000001 ~ 000100	非圧縮時: 400GB
GV-FT1LT3TP150	¥8,190,000(税込)	150巻	000001 ~ 000150	圧縮時: 800GB
GV-FT1LT3TP200	¥10,920,000(税込)	200巻	000001 ~ 000200	
GV-FT1LT3TP250	¥13,650,000(税込)	250巻	000001 ~ 000250	
GV-FT1LT3TP300	¥16,380,000(税込)	300巻	000001 ~ 000300	
GV-FT1LT3TP350	¥19,110,000(税込)	350巻	000001 ~ 000350	
GV-FT1LT3TP400	¥21,840,000(税込)	400巻	000001 ~ 000400	
GV-FT1LT3TP450	¥24,570,000(税込)	450巻	000001 ~ 000450	
GV-FT1LT3TP500	¥27,300,000(税込)	500巻	000001 ~ 000500	
GV-FT1LT3TP550	¥30,030,000(税込)	550巻	000001 ~ 000550	
GV-FT1LT3TP600	¥32,760,000(税込)	600巻	000001 ~ 000600	

- ・大型テープライブラリ装置L500の価格、構成については、「大型テープライブラリ装置に関する問い合わせ先」までお問い合わせ下さい。
- ・大型テープライブラリ装置L500の標準オペレーティングシステムはWindows 2000 Server/Windows 2000 Advanced Server/Windows Server 2003, Standard Edition/Windows Server 2003, Enterprise Edition/Windows Server 2003 Standard x64 Edition/Windows Server 2003 Enterprise x64 Editionです。(2006/5現在、x64についてはARCserveのみサポート)  
[Fibre Channelボード [Gx-CC7401] (4G, 2本) は、Windows 2000 Server/Windows 2000 Advanced Server未サポートです。]
- ・Windows Server 2003 R2, Enterprise Edition/Windows Server 2003 R2, Standard Edition/Windows Server 2003 R2, Enterprise x64 Edition/Windows Server 2003 R2, Standard x64 Editionのバックアップアプリケーションの稼働については、(ソフトウェア)技術部にお問い合わせください。
- ・本構成においてVeritas社製バックアップアプリケーション(NetBackup)を使用の場合は、構成確認についてシステム管理ソフトウェア設計部までお問い合わせ下さい。
- ・HA8000側に搭載するFibre Channelボード(2G, 1本)は: Gx-CC7204の場合のFCポート数は、LTOドライブ1台あたり1枚を目安にしてください。
- ・FCスイッチ接続時、FabricE-ポートのみを推奨します。(Quick-LoopE-ポート未サポート)
- ・大型テープライブラリ装置は、カートリッジにバーコードラベルを貼っておく必要があります。バーコードラベル付きカートリッジを手配するか、バーコードラベルを、別途購入してください。
- ・大型テープライブラリ装置には、LTOカートリッジを標準添付していません。別途LTOカートリッジを購入ください。
- ・LTOカートリッジを追加手配する場合は、消耗品扱いで、日立情報システムまたは、日立電子サービスにて御購入ください。

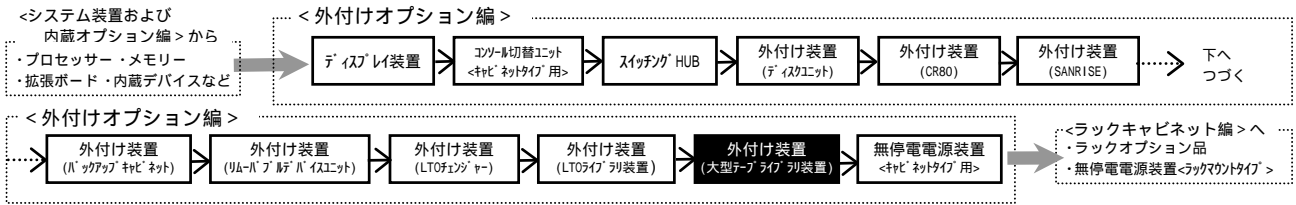

## 2 Gbps Fibre Channel ボード経由接続構成

130AD, BD  
270GD, HD  
270AD, BD

・ HT-xxxx形式の価格は、標準価格です。

### 【【光ケーブル】での単体接続：FC直結接続】LTO3ドライブ搭載モデルのみ

FC スイッチ経由による接続は個別見積となります。

Fibreケーブル (2G-2G) (LCコネクタ-LCコネクタ)  
[15m]  
(HT-4990-CLFF552A) ¥43,050(税込)

外部FC変換アダプタ(必須)

ファイバチャネルアダプタ(大型テープドライブ専用用品)  
(HT-F4697-FC3) ¥693,000(税込)

#### 大型テープライブラリ装置 L180A



大型テープライブラリ装置  
(HT-4697-L180A)  
¥12,750,150(税込)

最小構成  
・1~10ドライブまで搭載可  
・84ドライブ  
・非圧縮時記憶容量:  
LTO Ultrium3:33.6TB

最大構成  
・174ドライブ  
・非圧縮時記憶容量:  
LTO Ultrium3:69.6TB

オプション選択 (必須ではありません)

拡張ドライブ  
(84 140巻)  
(HT-F4697-S140) ¥3,778,950(税込)

拡張ドライブ  
(140 174巻)  
(HT-F4697-S174) ¥1,817,550(税込)

ドライブ (最低1台必須選択)

ドライブ1台につき1本必要  
Fibreケーブル (2G-2G) (LCコネクタ-LCコネクタ)  
[15m]  
(HT-4990-CLFF552A) ¥43,050(税込)

LTO Ultrium3ドライブ  
(400GB, 80MB/s)  
(HT-F4697-LTL3FC) ¥4,620,000(税込)

### 【LTOカートリッジ】

手配形名	価格	ドライブ数	ラベル表示文字(十進数)	備考
HT-F4697-LT3TPA	¥4,586,400(税込)	84巻	000001~000084	LTO Ultrium3
HT-F4697-LT3TPB	¥7,644,000(税込)	140巻	000001~000140	非圧縮時: 400GB
HT-F4697-LT3TPD	¥9,500,400(税込)	174巻	000001~000174	圧縮時: 800GB

- ・大型テープドライブ装置L180A, L700Aの価格、構成については、「大型テープドライブ装置に関する問い合わせ先」までお問い合わせ下さい。
- ・大型テープドライブ装置L180A, L700Aの推奨オペレーティングシステムはWindows 2000 Server/Windows 2000 Advanced Server/Windows Server 2003, Standard Edition及びWindows Server 2003, Enterprise Editionです。  
[Fibre Channelカード [Gx-CC7401] (4G, 2ポート)は、Windows 2000 Server/Windows 2000 Advanced Server未対応です。]
- ・Windows Server 2003 R2, Enterprise Edition/Windows Server 2003 R2, Standard Edition/Windows Server 2003 R2, Enterprise x64 Edition/Windows Server 2003 R2, Standard x64 Editionのバックアップ・アプリケーションのインストールについては、(ソフト)技術部にお問い合わせください。
- ・本構成においてVeritas社製バックアップアプリケーション(NetBackup)を使用の場合は、構成確認についてシステム管理/ソフトウェア設計部までお問い合わせ下さい。
- ・HA8000側に搭載するFibre Channelカードの搭載枚数は、LTOドライブ1台あたり1枚を目安に下さい。
- ・FCスイッチ接続時、FabricE-ポートのみを推奨します。(Quick-LoopE-ポート未対応)
- ・大型テープドライブ装置は、カートリッジにラベルを貼っておく必要があります。ラベル付きカートリッジを手配するか、ラベルを別途購入してください。
- ・大型テープドライブ装置には、LTOカートリッジを標準添付しておりません。別途LTOカートリッジを購入ください。
- ・LTOカートリッジを追加手配する場合は、消耗品扱いで、日立情報システムまたは、日立電子サービスにて御購入ください。

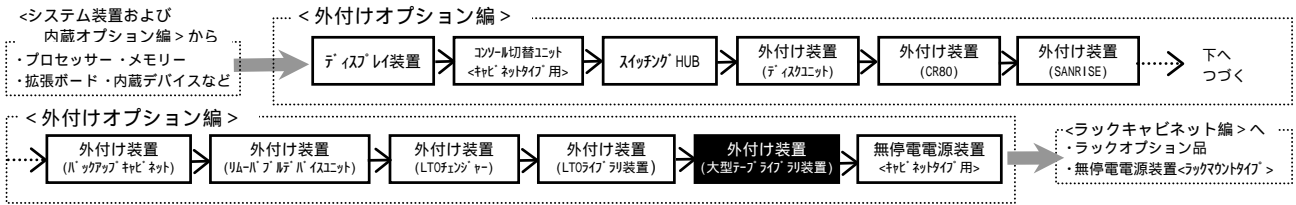

2 Gbps Fibre Channel ボード経由接続構成

130AD, BD  
 270GD, HD  
 270AD, BD

・ HT-xxxx形式の価格は、標準価格です。

【【光ケーブル】】での単体接続：FC SCSI ROUTER経由接続】

FC スイッチ経由による接続は個別見積となります。

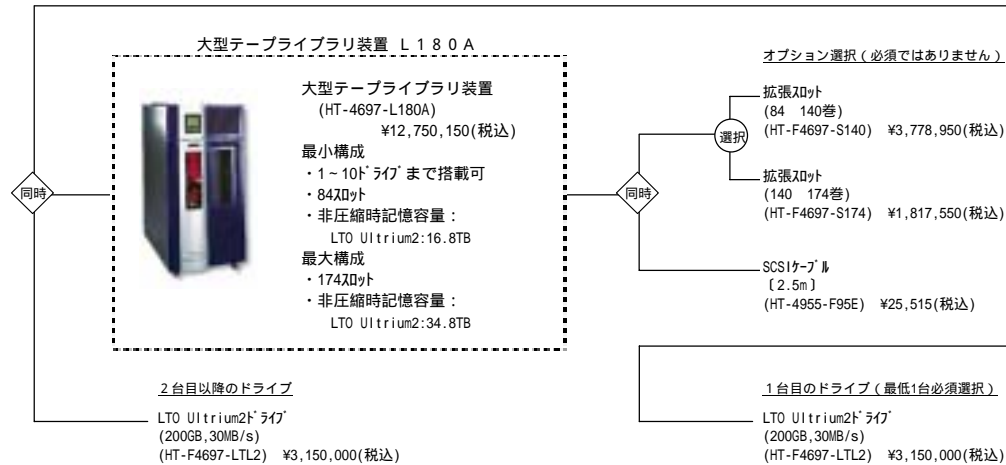
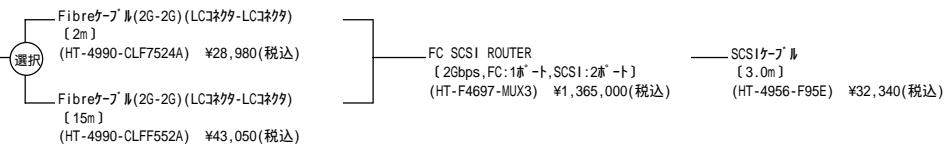

【LTOカートリッジ】

手配形名	価格	ドライブ数	ラベル表示文字(十進数)	備考
HT-F4697-LT2TPA	¥5,027,400(税込)	84巻	000001~000084	LTO Ultrium2
HT-F4697-LT2TPB	¥8,379,000(税込)	140巻	000001~000140	非圧縮時: 200GB
HT-F4697-LT2TPD	¥10,413,900(税込)	174巻	000001~000174	圧縮時: 400GB

・大型テープドライブ装置L180A, L700Aの価格、構成については、「大型テープドライブ装置に関する問い合わせ先」までお問い合わせ下さい。  
 ・大型テープドライブ装置L180A, L700Aのソフトウェア・ライセンスシステムはWindows 2000 Server/Windows 2000 Advanced Server/Windows Server 2003, Standard Edition及びWindows Server 2003, Enterprise Editionです。  
 [Fibre Channelボード (Gx-CC7401) (4G, 2ポート)は、Windows 2000 Server/Windows 2000 Advanced Server未対応です。]  
 ・Windows Server 2003 R2, Enterprise Edition/Windows Server 2003 R2, Standard Edition/Windows Server 2003 R2, Enterprise Edition/Windows Server 2003 R2, Standard Editionのバックアップ・アプリケーションのインストールについては、(ソフト)技術部にお問い合わせください。  
 ・本構成においてVeritas社製バックアップ・アプリケーション(NetBackup)を使用の場合は、構成確認についてシステム管理/IT設計部までお問い合わせ下さい。  
 ・HA8000側に搭載するFibre Channelボードの搭載枚数およびFC SCSI ROUTER (HT-F4697-MUX3)の数は、LTOドライブ 2台あたり、それぞれ1台を目安にして下さい。  
 ・LTOドライブ1台をドライブ・チェンジャー接続することはできませんが、チェンジャーとLTOドライブ1台のドライブ・チェンジャー接続は可能です。  
 ・FCスイッチ接続時、FabricE-ドのみを推奨します。(Quick-LoopE-ド未対応)  
 ・大型テープドライブ装置は、カートリッジにラベルを貼っておく必要があります。ラベル付きカートリッジを手配するか、ラベルを別途購入してください。  
 ・大型テープドライブ装置には、LTOカートリッジを標準添付しておりません。別途LTOカートリッジを購入ください。  
 ・LTOカートリッジを追加手配する場合は、消耗品扱いで、日立情報システムまたは、日立電子サービスにて御購入ください。  
 ・FC SCSI ROUTER (HT-F4697-MUX3)は、大型テープドライブ装置のラック部に搭載されます。



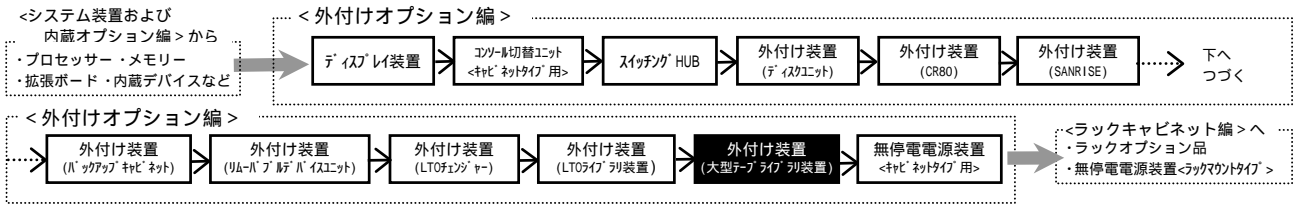

2 Gbps Fibre Channel ボード経由接続構成

130AD, BD  
270GD, HD  
270AD, BD

・ HT-xxxx形式の価格は、標準価格です。

【[光ケーブル]での単体接続：FC直結接続】LTO3ドライブ搭載モデルのみ

F C スイッチ経由による接続は個別見積となります。

Fibreケーブル(2G-2G)(LCコネクタ-LCコネクタ)  
【15m】  
(HT-4990-CLFF552A) ¥43,050(税込)

ファイバ変換アダプタ(必須)  
大型テープドライブ専用用品  
(HT-F4697-FCA3) ¥693,000(税込)

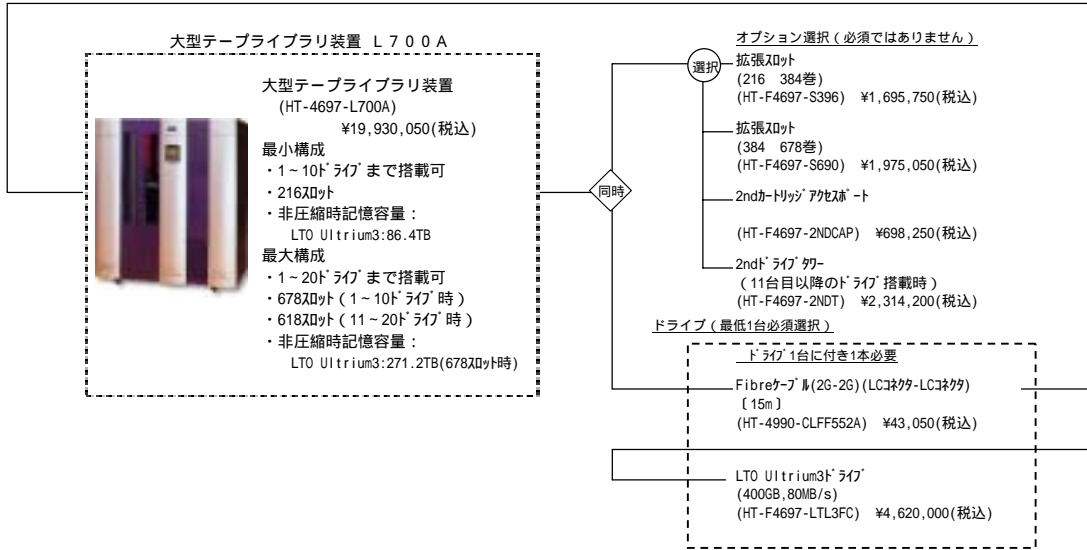

【LTOカートリッジ】

手配形名	価格	ヘッド数	バーコード表示文字(十進数)	備考
HT-F4697-LT3TPC	¥8,517,600(税込)	156巻	000001～000156	LTO Ultrium3
HT-F4697-LT3TPE	¥11,793,600(税込)	216巻	000001～000216	非圧縮時：400GB
HT-F4697-LT3TPF	¥17,690,400(税込)	324巻	000001～000324	圧縮時：800GB
HT-F4697-LT3TPG	¥20,966,400(税込)	384巻	000001～000384	
HT-F4697-LT3TPH	¥33,742,800(税込)	618巻	000001～000618	
HT-F4697-LT3TPJ	¥37,018,800(税込)	678巻	000001～000678	

・大型テープドライブ装置L180A, L700Aの価格、構成については、「大型テープドライブ装置に関する問い合わせ先」までお問い合わせ下さい。  
 ・大型テープドライブ装置L180A, L700AのオペレーティングシステムはWindows 2000 Server/Windows 2000 Advanced Server/Windows Server 2003, Standard Edition及びWindows Server 2003, Enterprise Editionです。  
 [Fibre Channelカード [Gx-CC7401] (4G, 2本)は、Windows 2000 Server/Windows 2000 Advanced Server未対応です。]  
 ・Windows Server 2003 R2, Enterprise Edition/Windows Server 2003 R2, Standard Edition/Windows Server 2003 R2, Enterprise x64 Edition/Windows Server 2003 R2, Standard x64 Editionのバックアップ・アプリケーションプログラムのインストールについては、(ソフト)技術部にお問い合わせください。  
 ・本構成においてVeritas社製バックアップアプリケーション(NetBackup)を使用の場合は、構成確認についてシステム管理/IT設計部までお問い合わせ下さい。  
 ・HA8000側に搭載するFibre Channelカードの搭載枚数は、LTOドライブ1台あたり1枚を目安にしてください。  
 ・FCスイッチ接続時、Fabricカードのみを推奨します。(Quick-Loopカード未対応)  
 ・大型テープドライブ装置は、カートリッジにバーコードラベルを貼っておく必要があります。バーコードラベル付きカートリッジを手配するか、バーコードラベルを別途購入してください。  
 ・大型テープドライブ装置には、LTOカートリッジを標準添付していません。別途LTOカートリッジを購入ください。  
 ・LTOカートリッジを追加手配する場合は、消耗品扱いで、日立情報システムまたは、日立電子サービスにて御購入ください。

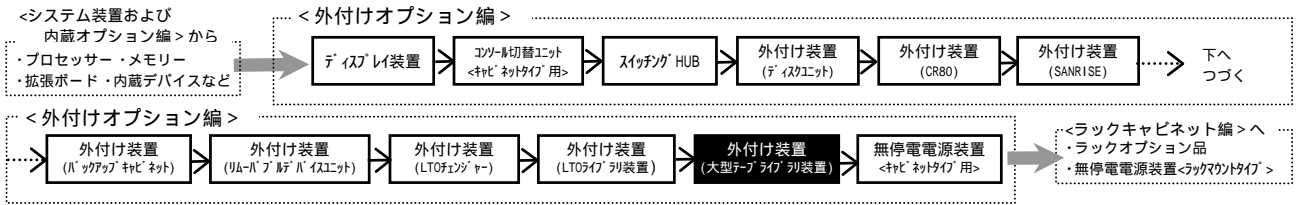

2 Gbps Fibre Channel ボード経由接続構成

130AD, BD  
 270GD, HD  
 270AD, BD

・ HT-xxxx形式の価格は、標準価格です。

【[光ケーブル]での単体接続：FC SCS I ROUTER経由接続】

FC スイッチ経由による接続は個別見積りとなります。

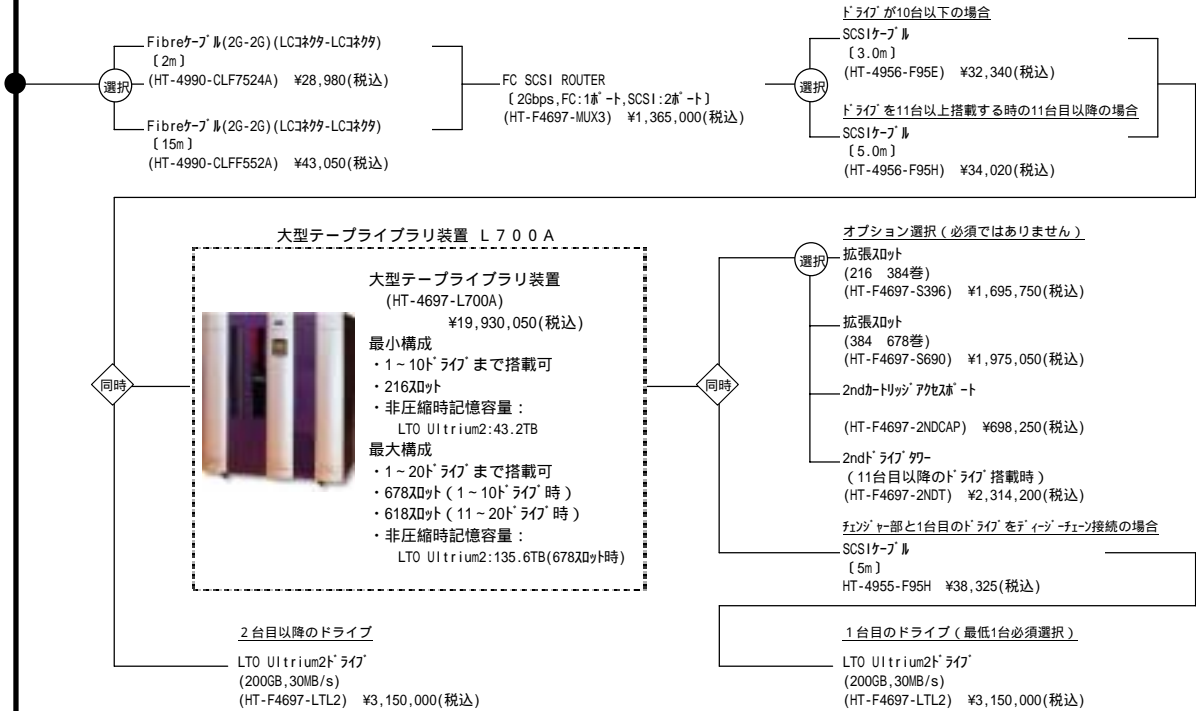

【LTOカートリッジ】

手配形名	価格	ドライブ数	バーコード表示文字(十進数)	備考
HT-F4697-LT2TPC	¥9,336,600(税込)	156巻	000001~000156	LTO Ultrium2
HT-F4697-LT2TPE	¥12,927,600(税込)	216巻	000001~000216	非圧縮時：200GB
HT-F4697-LT2TPF	¥19,391,400(税込)	324巻	000001~000324	圧縮時：400GB
HT-F4697-LT2TPG	¥22,982,400(税込)	384巻	000001~000384	
HT-F4697-LT2TPH	¥36,987,300(税込)	618巻	000001~000618	
HT-F4697-LT2TPJ	¥40,578,300(税込)	678巻	000001~000678	

- ・大型テープライブラリ装置L180A, L700Aの価格、構成については、「大型テープライブラリ装置に関する問い合わせ先」までお問い合わせ下さい。
- ・大型テープライブラリ装置L180A, L700Aのソフトウェア・ライセンスシステムはWindows 2000 Server/Windows 2000 Advanced Server/Windows Server 2003, Standard Edition及びWindows Server 2003, Enterprise Editionです。  
 [Fibre Channelボード (GX-CC7401) (4G, 2ポート)は、Windows 2000 Server/Windows 2000 Advanced Server未対応です。]
- ・Windows Server 2003 R2, Enterprise Edition/Windows Server 2003 R2, Standard Edition/Windows Server 2003 R2, Enterprise x64 Edition/Windows Server 2003 R2, Standard x64 Editionのバックアップ・アプリケーションのインストールについては、(ソフト)技術部にお問い合わせください。
- ・本構成においてVeritas社製バックアップアプリケーション(NetBackup)を使用の場合は、構成確認についてシステム管理/IT設計部までお問い合わせ下さい。
- ・HA8000側に搭載するFibre Channelボードの搭載枚数およびFC SCS I ROUTER (HT-F4697-MUX3)の数は、LTOドライブ2台あたり、それぞれ1台を目安して下さい。
- ・LTOドライブ1台をデザイン・チェーン接続することはできませんが、チェンジャーとLTOドライブ1台のデザイン・チェーン接続は可能です。
- ・FCスイッチ接続時、FabricE-ドのみを推奨します。(Quick-LoopE-ド未対応)
- ・大型テープライブラリ装置は、カートリッジにバーコードラベルを貼っておく必要があります。バーコードラベル付きカートリッジを手配するか、バーコードラベルを、別途購入して下さい。
- ・大型テープライブラリ装置には、LTOカートリッジを標準添付していません。別途LTOカートリッジを購入ください。
- ・LTOカートリッジを追加手配する場合は、消耗品扱いで、日立情報システムまたは、日立電子サービスにて御購入ください。
- ・FC SCS I ROUTER (HT-F4697-MUX3)は、大型テープライブラリ装置のラック部に搭載されます。



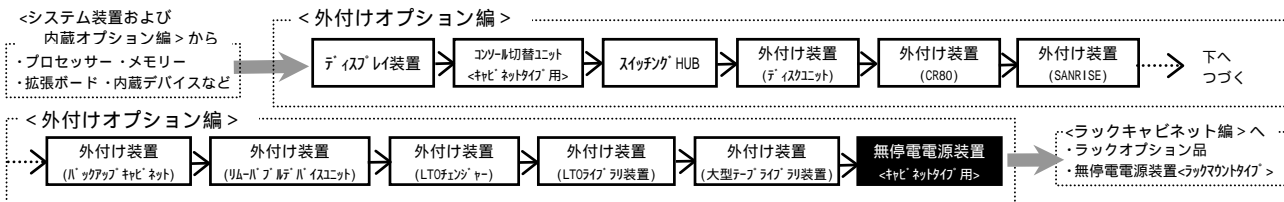

## 2.5 無停電電源装置 (UPS)

<キャビネットタイプ用 1 / 2 >

・表記の価格は、希望小売価格です。

270HD, BD \*1 [おまかせ安心モデル(3年)接続用]

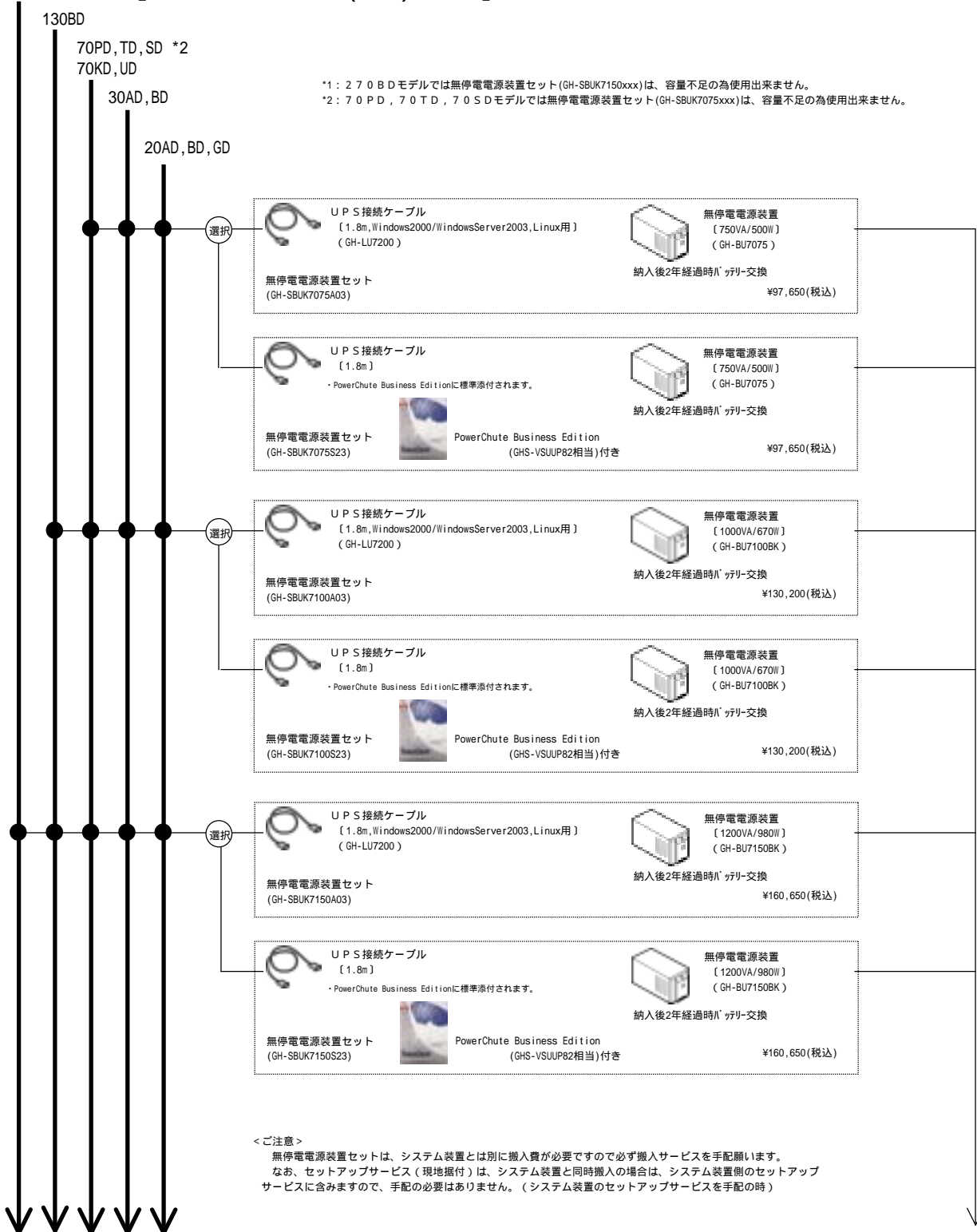

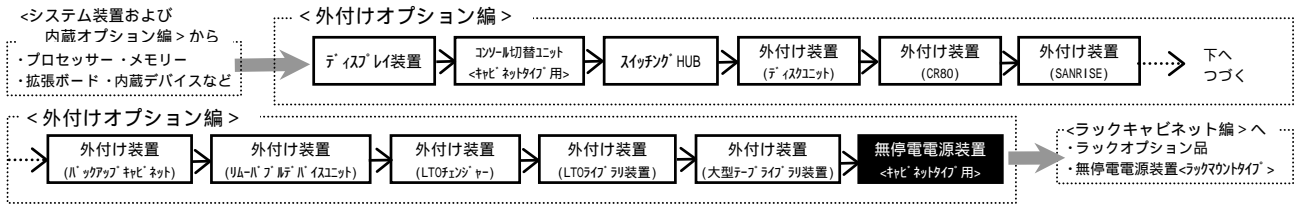

270HD, BD \*1

【標準モデル接続用】

・表記の価格は、希望小売価格です。

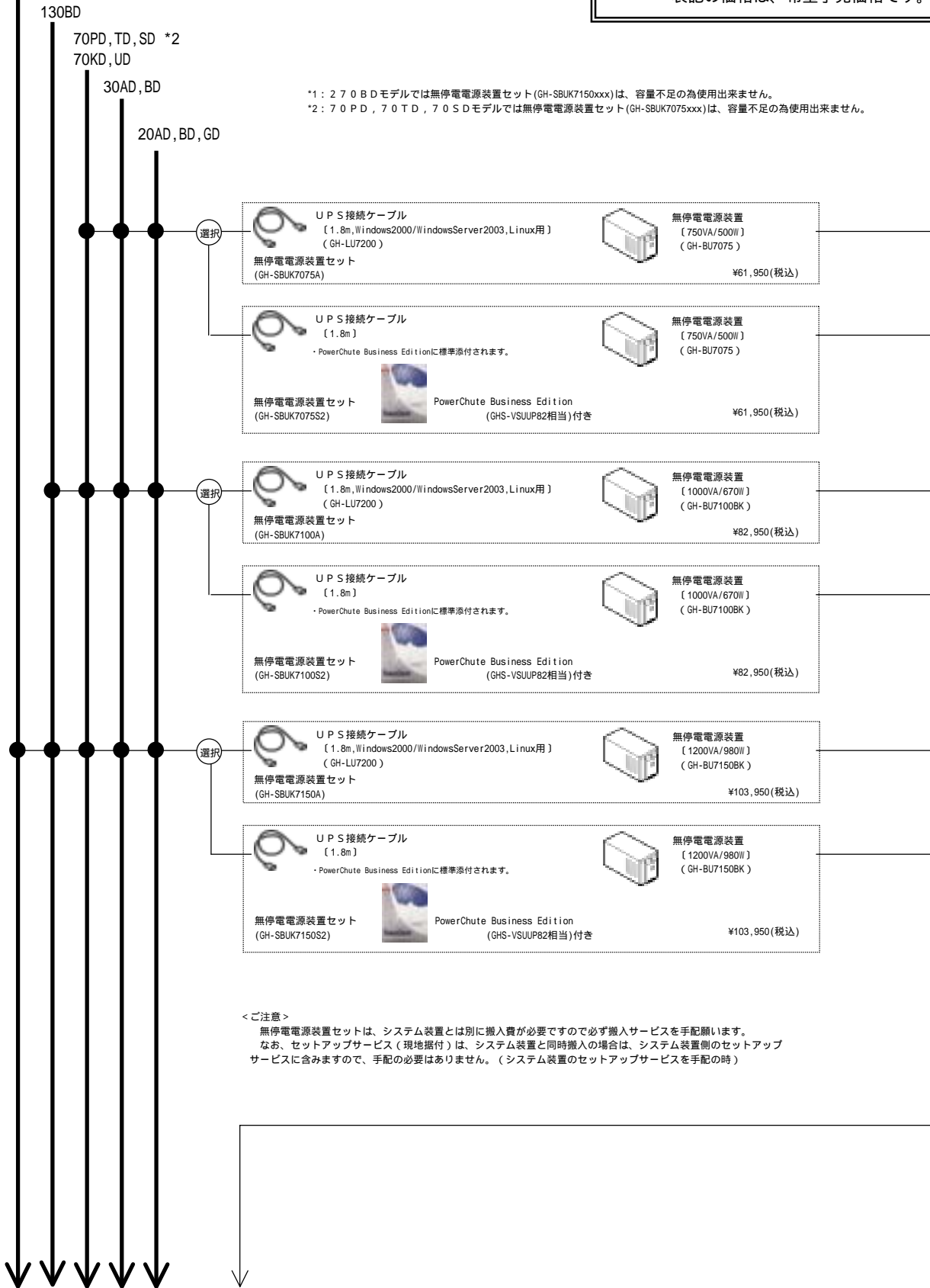

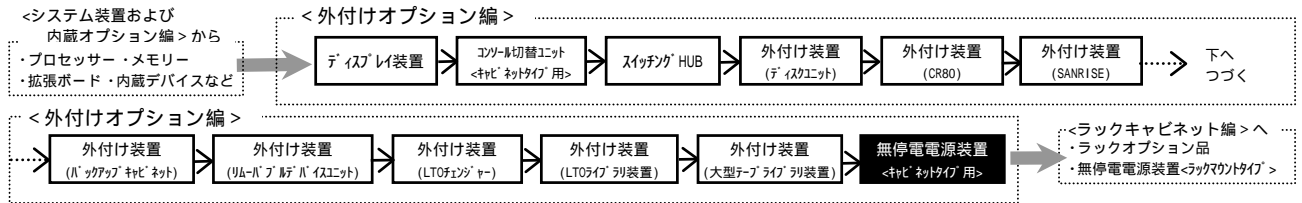

・表記の価格は、希望小売価格です。

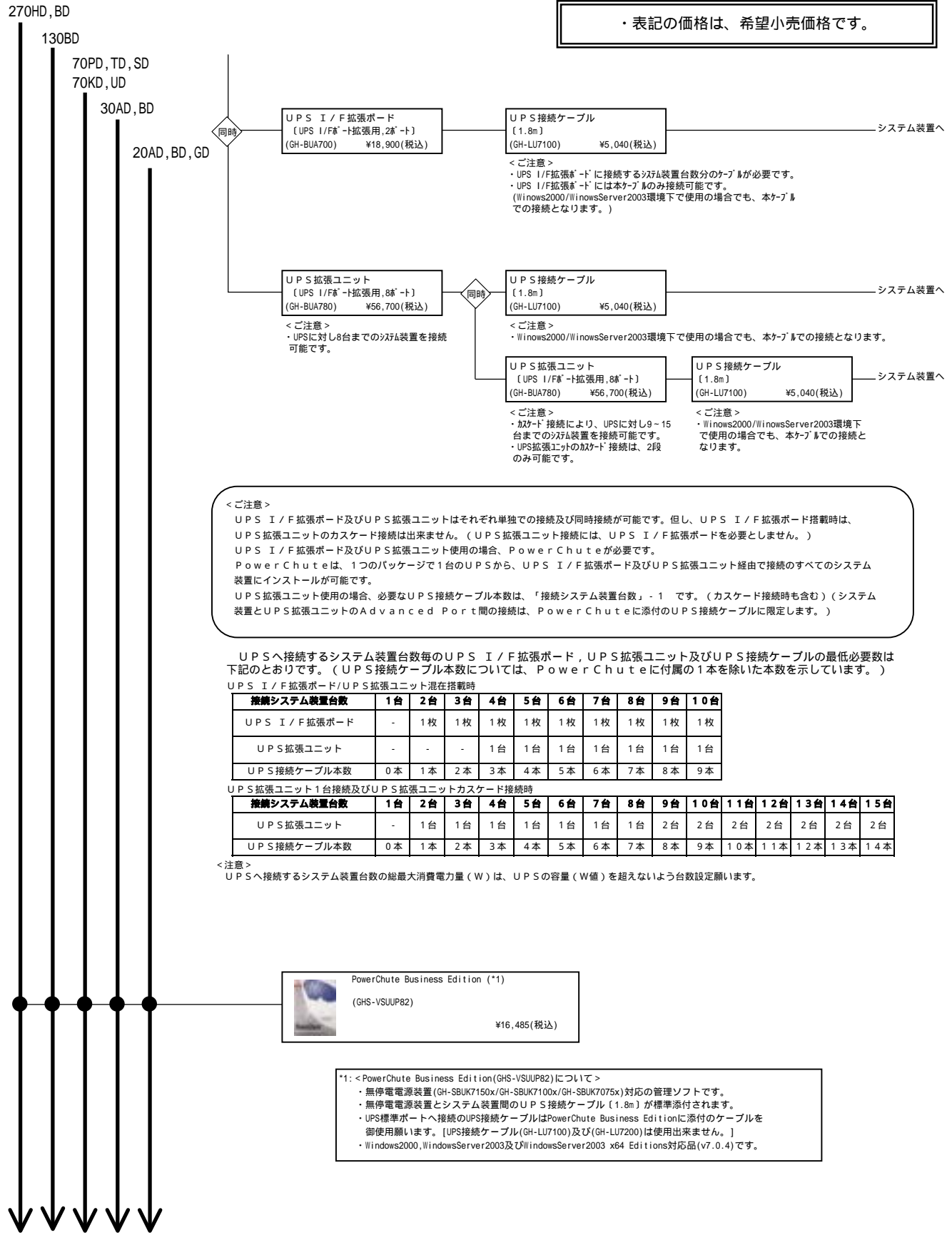

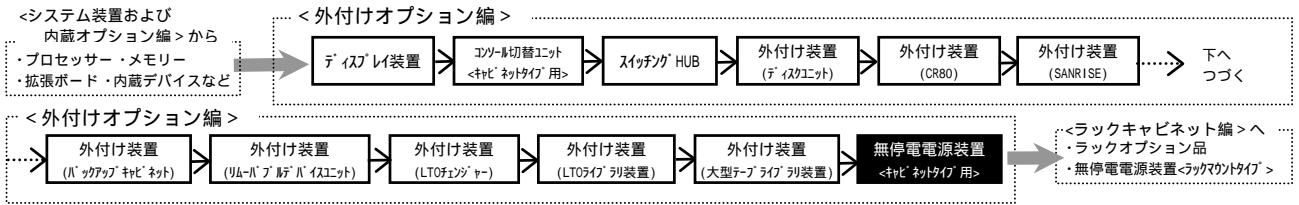

・表記の価格は、希望小売価格です。

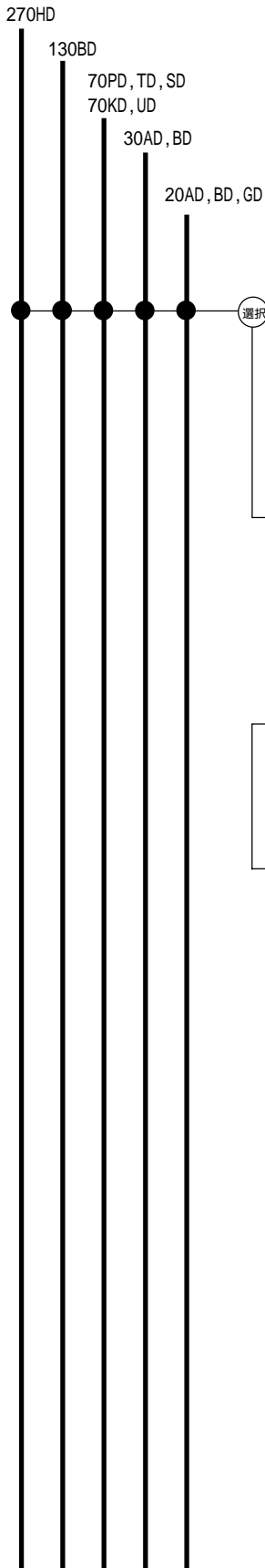

UPS接続ケーブル (3.0m)  
 ・PowerMonitorHに標準添付されます。

無停電電源装置 (1500VA/1050W) (GH-BU9150)

無停電電源装置セット (GH-SBUK9150S1) PowerMonitorH付き ¥257,250(税込)

UPS接続ケーブル (3.0m)  
 ・PowerMonitorHに標準添付されます。

無停電電源装置 (1500VA/1050W) (GH-BU9150)

無停電電源装置セット (GH-SBUK9150S2) PowerMonitorH + PowerMonitorHクライアント付き ¥309,750(税込)

PowerMonitorHクライアント (\*1)  
 (GHS-VSUUP91) ¥52,500(税込)

\*1: <PowerMonitorHクライアント(GHS-VSUUP91)について>  
 ・無停電電源装置(GH-BU9150)対応の管理ソフトです。  
 ・105インチ

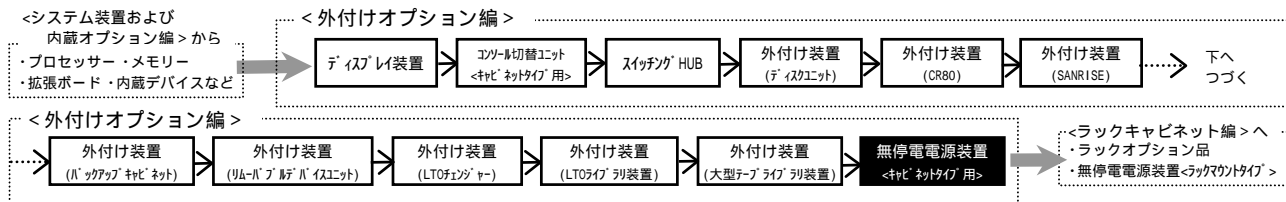

<キャビネットタイプ用 2 / 2 >

・表記の価格は、標準価格です。

項番	品名	形名	標準価格	保守料 (月額)		概略仕様	UPS 導入経費	
				維持保守	出張修理		形名	価格
1	無停電電源装置	KSF-UH0710N10E	¥239,400(税込)	¥3,150(税込)		1kVA/700W, 常時インバータ給電方式, 日立製, NetWare Ver.4.11J以前用	SF-2300-200-US1	¥36,750(税込)
2	無停電電源装置	KSF-UH0710N10F	¥239,400(税込)	¥3,150(税込)		1kVA/700W, 常時インバータ給電方式, 日立製, NetWare Ver.5用		
3	無停電電源装置	KSF-UH0710N10E	¥239,400(税込)	¥3,150(税込)		1kVA/700W, 常時インバータ給電方式, 日立製, WindowsNT用		
4	無停電電源装置	KSF-UH0710N10S	¥228,900(税込)	¥3,150(税込)		1kVA/700W, 常時インバータ給電方式, 日立製, WindowsNT/Windows2000用, PowerMonitorH付き		
5	無停電電源装置	KSF-UH0714N10E	¥341,250(税込)	¥3,675(税込)		1.4kVA/1050W, 常時インバータ給電方式, 日立製, NetWare Ver.4.11J以前用		
6	無停電電源装置	KSF-UH0714N10F	¥341,250(税込)	¥3,675(税込)		1.4kVA/1050W, 常時インバータ給電方式, 日立製, NetWare Ver.5用		
7	無停電電源装置	KSF-UH0714N10E	¥341,250(税込)	¥3,675(税込)		1.4kVA/1050W, 常時インバータ給電方式, 日立製, WindowsNT用		
8	無停電電源装置	KSF-UH0714N10S	¥330,750(税込)	¥3,675(税込)		1.4kVA/1050W, 常時インバータ給電方式, 日立製, WindowsNT/Windows2000用, PowerMonitorH付		
9	無停電電源装置	KSF-UH0715N10E	¥404,250(税込)	¥3,675(税込)		1.5kVA/1.2kVA, 常時インバータ給電方式, 日立製, NetWare Ver.4.11J以前用		
10	無停電電源装置	KSF-UH0715N10F	¥404,250(税込)	¥3,675(税込)		1.5kVA/1.2kVA, 常時インバータ給電方式, 日立製, NetWare Ver.5用		
11	無停電電源装置	KSF-UH0715N10E	¥404,250(税込)	¥3,675(税込)		1.5kVA/1.2kVA, 常時インバータ給電方式, 日立製, WindowsNT用		
12	無停電電源装置	KSF-UH0715N10S	¥393,750(税込)	¥3,675(税込)		1.5kVA/1.2kVA, 常時インバータ給電方式, 日立製, WindowsNT/Windows2000用, PowerMonitorH付		
13	無停電電源装置	KSF-UH0725N10E	¥719,250(税込)	¥6,300(税込)		2.5kVA/2.1kVA, 常時インバータ給電方式, 日立製, NetWare Ver.4.11J以前用		
14	無停電電源装置	KSF-UH0725N10F	¥719,250(税込)	¥6,300(税込)		2.5kVA/2.1kVA, 常時インバータ給電方式, 日立製, NetWare Ver.5用		
15	無停電電源装置	KSF-UH0725N10E	¥719,250(税込)	¥6,300(税込)		2.5kVA/2.1kVA, 常時インバータ給電方式, 日立製, WindowsNT用		
16	無停電電源装置	KSF-UH0725N10S	¥708,750(税込)	¥6,300(税込)		2.5kVA/2.1kVA, 常時インバータ給電方式, 日立製, WindowsNT/Windows2000用, PowerMonitorH付		
17	無停電電源装置	KSF-UH0750N10E	¥1,354,500(税込)	¥10,500(税込)		5kVA/4kVA, 常時インバータ給電方式, 日立製, NetWare Ver.4.11J以前用		
18	無停電電源装置	KSF-UH0750N10F	¥1,354,500(税込)	¥10,500(税込)		5kVA/4kVA, 常時インバータ給電方式, 日立製, NetWare Ver.5用		
19	無停電電源装置	KSF-UH0750N10E	¥1,354,500(税込)	¥10,500(税込)		5kVA/4kVA, 常時インバータ給電方式, 日立製, WindowsNT用		
20	無停電電源装置	KSF-UH0750N10S	¥1,344,000(税込)	¥10,500(税込)		5kVA/4kVA, 常時インバータ給電方式, 日立製, WindowsNT/Windows2000用, PowerMonitorH付き		
21	無停電電源装置	KSF-UH7100N10E	¥2,551,500(税込)	個別見積り		10kVA/8kVA, 常時インバータ給電方式, 日立製, NetWare Ver.4.11J以前用		
22	無停電電源装置	KSF-UH7100N10F	¥2,551,500(税込)	個別見積り		10kVA/8kVA, 常時インバータ給電方式, 日立製, NetWare Ver.5用		
23	無停電電源装置	KSF-UH7100N10E	¥2,551,500(税込)	個別見積り		10kVA/8kVA, 常時インバータ給電方式, 日立製, WindowsNT用		
24	無停電電源装置	KSF-UH7100N10S	¥2,541,000(税込)	個別見積り		10kVA/8kVA, 常時インバータ給電方式, 日立製, WindowsNT/Windows2000用, PowerMonitorH付き		
25	無停電電源装置	KSF-UHCT10N10E	¥174,300(税込)	¥630(税込)		1kVA/670W, 常時商用給電方式, 日立製, NetWare Ver.4.11J以前用		
26	無停電電源装置	KSF-UHCT10N10F	¥174,300(税込)	¥630(税込)		1kVA/670W, 常時商用給電方式, 日立製, NetWare Ver.5用		
27	無停電電源装置	KSF-UHCT10N10E	¥142,800(税込)	¥630(税込)		1kVA/670W, 常時商用給電方式, 日立製, WindowsNT用		
28	無停電電源装置	KSF-UHCT10N10S	¥163,800(税込)	¥630(税込)		1kVA/670W, 常時商用給電方式, 日立製, WindowsNT/Windows2000用, PowerMonitorHC付き		
29	無停電電源装置	KSF-UHCT12N10E	¥205,800(税込)	¥683(税込)		1.2kVA/950W, 常時商用給電方式, 日立製, NetWare Ver.4.11J以前用		
30	無停電電源装置	KSF-UHCT12N10F	¥205,800(税込)	¥683(税込)		1.2kVA/950W, 常時商用給電方式, 日立製, NetWare Ver.5用		
31	無停電電源装置	KSF-UHCT12N10E	¥174,300(税込)	¥683(税込)		1.2kVA/950W, 常時商用給電方式, 日立製, WindowsNT用		
32	無停電電源装置	KSF-UHCT12N10S	¥195,300(税込)	¥683(税込)		1.2kVA/950W, 常時商用給電方式, 日立製, WindowsNT/Windows2000用, PowerMonitorHC付き		
33	無停電電源装置	KSF-UTEE10N10E	¥162,750(税込)	¥3,150(税込)		1kVA/700W, 常時インバータ給電方式, 東芝製, NetWare Ver.4.11J以前用		
34	無停電電源装置	KSF-UTEE10N10S	¥183,750(税込)	¥3,150(税込)		1kVA/700W, 常時インバータ給電方式, 東芝製, NetWare Ver.4.11J以前用, PowerMonitorS付き		
35	無停電電源装置	KSF-UTEE10N10E	¥162,750(税込)	¥3,150(税込)		1kVA/700W, 常時インバータ給電方式, 東芝製, WindowsNT用		
36	無停電電源装置	KSF-UTEE10N10S	¥183,750(税込)	¥3,150(税込)		1kVA/700W, 常時インバータ給電方式, 東芝製, WindowsNT用, PowerMonitorS付き		
37	無停電電源装置	KSF-UTEE15N10E	¥225,750(税込)	¥3,675(税込)		1.5kVA/1050W, 常時インバータ給電方式, 東芝製, NetWare Ver.4.11J以前用		
38	無停電電源装置	KSF-UTEE15N10S	¥246,750(税込)	¥3,675(税込)		1.5kVA/1050W, 常時インバータ給電方式, 東芝製, NetWare Ver.4.11J以前用, PowerMonitorS付		
39	無停電電源装置	KSF-UTEE15N10E	¥225,750(税込)	¥3,675(税込)		1.5kVA/1050W, 常時インバータ給電方式, 東芝製, WindowsNT用		
40	無停電電源装置	KSF-UTEE15N10S	¥246,750(税込)	¥3,675(税込)		1.5kVA/1050W, 常時インバータ給電方式, 東芝製, WindowsNT用, PowerMonitorS付き		
41	無停電電源装置	KSF-UTEE20N10E	¥342,300(税込)	¥4,200(税込)		2kVA/1.4kVA, 常時インバータ給電方式, 東芝製, NetWare Ver.4.11J以前用		
42	無停電電源装置	KSF-UTEE20N10S	¥363,300(税込)	¥4,200(税込)		2kVA/1.4kVA, 常時インバータ給電方式, 東芝製, NetWare Ver.4.11J以前用, PowerMonitorS付き		
43	無停電電源装置	KSF-UTEE20N10E	¥342,300(税込)	¥4,200(税込)		2kVA/1.4kVA, 常時インバータ給電方式, 東芝製, WindowsNT用		
44	無停電電源装置	KSF-UTEE20N10S	¥363,300(税込)	¥4,200(税込)		2kVA/1.4kVA, 常時インバータ給電方式, 東芝製, WindowsNT用, PowerMonitorS付き		
45	無停電電源装置	KSF-UTEE30N10E	¥742,350(税込)	個別見積り		3kVA/2.1kVA, 常時インバータ給電方式, 東芝製, NetWare Ver.4.11J以前用		
46	無停電電源装置	KSF-UTEE30N10S	¥763,350(税込)	個別見積り		3kVA/2.1kVA, 常時インバータ給電方式, 東芝製, NetWare Ver.4.11J以前用, PowerMonitorS付き		
47	無停電電源装置	KSF-UTEE30N10E	¥742,350(税込)	個別見積り		3kVA/2.1kVA, 常時インバータ給電方式, 東芝製, WindowsNT用		
48	無停電電源装置	KSF-UTEE30N10S	¥763,350(税込)	個別見積り		3kVA/2.1kVA, 常時インバータ給電方式, 東芝製, WindowsNT用, PowerMonitorS付き		
49	無停電電源装置	KSF-UTEE50N10E	¥1,302,000(税込)	個別見積り		5kVA/3.5kVA, 常時インバータ給電方式, 東芝製, NetWare Ver.4.11J以前用		
50	無停電電源装置	KSF-UTEE50N10S	¥1,323,000(税込)	個別見積り		5kVA/3.5kVA, 常時インバータ給電方式, 東芝製, NetWare Ver.4.11J以前用, PowerMonitorS付き		
51	無停電電源装置	KSF-UTEE50N10E	¥1,302,000(税込)	個別見積り		5kVA/3.5kVA, 常時インバータ給電方式, 東芝製, WindowsNT用		
52	無停電電源装置	KSF-UTEE50N10S	¥1,323,000(税込)	個別見積り		5kVA/3.5kVA, 常時インバータ給電方式, 東芝製, WindowsNT用, PowerMonitorS付き		
53	無停電電源装置	KSF-UAS107N10E	¥104,265(税込)	¥2,800(税込)		0.7kVA/450W, 常時商用給電方式, APC製, NetWare用, PowerChute plus付き		
54	無停電電源装置	KSF-UAS107N10S	¥87,780(税込)	¥2,800(税込)		0.7kVA/450W, 常時商用給電方式, APC製, WindowsNT/Windows2000用, PowerChute plus付き		
55	無停電電源装置	KSF-UAS110N10E	¥140,175(税込)	¥3,675(税込)		1kVA/670W, 常時商用給電方式, APC製, NetWare用, PowerChute plus付き		
56	無停電電源装置	KSF-UAS110N10S	¥140,175(税込)	¥3,675(税込)		1kVA/670W, 常時商用給電方式, APC製, WindowsNT/Windows2000用, PowerChute plus付き		
57	無停電電源装置	KSF-UAS114N10E	¥171,885(税込)	¥3,675(税込)		1.4kVA/950W, 常時商用給電方式, APC製, NetWare用, PowerChute plus付き		
58	無停電電源装置	KSF-UAS114N10S	¥171,885(税込)	¥3,675(税込)		1.4kVA/950W, 常時商用給電方式, APC製, WindowsNT/Windows2000用, PowerChute plus付き		
59	無停電電源装置	KSF-UAS122N10E	¥281,295(税込)	¥5,513(税込)		2.2kVA/1.6kVA, 常時商用給電方式, APC製, NetWare用, PowerChute plus付き		
60	無停電電源装置	KSF-UAS122N10S	¥281,295(税込)	¥5,513(税込)		2.2kVA/1.6kVA, 常時商用給電方式, APC製, WindowsNT/Windows2000用, PowerChute plus付き		
61	無停電電源装置	KSF-UDPR08DHTO	¥147,000(税込)	¥2,520(税込)		0.8kVA/640W, 常時商用給電方式, ダイハツHD製, WindowsNT用, LanSafe 付き		
62	無停電電源装置	KSF-UDPR12DHTO	¥186,900(税込)	¥2,625(税込)		1.2kVA/960W, 常時商用給電方式, ダイハツHD製, WindowsNT用, LanSafe 付き		
63	無停電電源装置	KSF-UDPR16DHTO	¥252,000(税込)	¥4,305(税込)		1.6kVA/1280W, 常時商用給電方式, ダイハツHD製, WindowsNT用, LanSafe 付き		
64	無停電電源装置	KSF-UDPR20DHTO	¥315,000(税込)	¥4,410(税込)		2kVA/1.6kVA, 常時商用給電方式, ダイハツHD製, WindowsNT用, LanSafe 付き		
65	無停電電源装置	KSF-UDPR24DHTO	¥399,000(税込)	¥4,515(税込)		2.4kVA/1920W, 常時商用給電方式, ダイハツHD製, WindowsNT用, LanSafe 付き		

上記 (項 1 ~ 65) 製品のお問い合わせ先は、日立電子サービス (株) にお願ひします。