

2 . ハードウェア構成図 外付けオプション編

2 . 1 ディスプレイ装置

・表記の価格は、希望小売価格です。

ラックキャビネット(16U)搭載の各種ラックタイプ

ラックマウント構成は、3章のラックキャビネット編をご参照下さい。

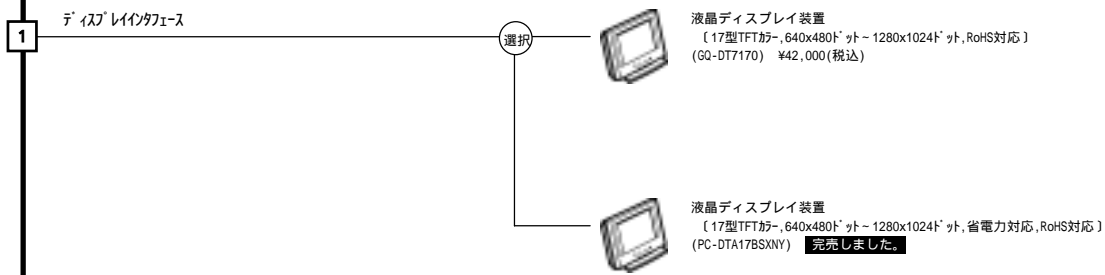

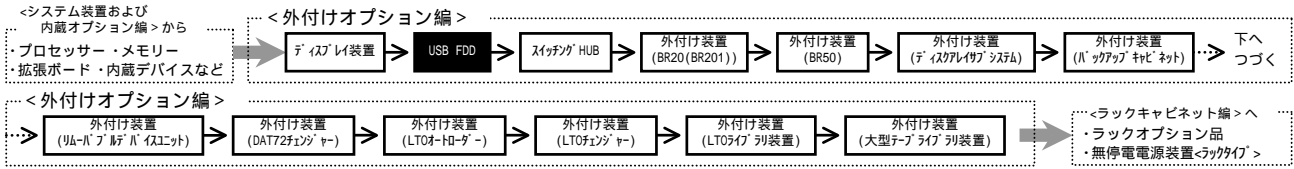

2.2 USBフロッピーディスクドライブ

・表記の価格は、希望小売価格です。

RS220 CH
 RS210 CH
 RS110 BH

16

USBインターフェース



USBフロッピーディスクドライブ
 (USB2.0, RoHS対応)
 (GQ-UF8001) ¥10,500(税込)

<USBフロッピーディスクドライブに関する注意事項>

- USBフロッピーディスクドライブ 未搭載装置においては以下の不都合が生じますので、1台に対し最低1台のUSBフロッピーディスクドライブを購入願います。
 - 製品添付のUtility Boot Diskの起動が出来ません。
 - バックアップ等の外部記録が出来ません。
 - システム装置にFDのデータを読み込み/書き込み出来ません。
 - 拡張ボード現地増設時に拡張ボードに添付のFDデータを読み込み出来ません。
- USBフロッピーディスクドライブの設置方法について
 - システム装置の天板上へ設置が可能です。この場合ラックキャビネットに1Uの空きスペースが必要となります。USBフロッピーディスクドライブを常設の場合は、この方法にて設置します。(USBフロッピーディスクドライブは、システム装置から3U以内に設置可能です。)
 - ラックキャビネットに1Uの空きスペースを確保出来ない場合は、USB FDD簡易搭載用トレイ[GQ-AU7A81]にて簡易設置します。尚、USB FDD簡易搭載用トレイは、ラックキャビネットのドアを開いた状態でのみ使用可能です。

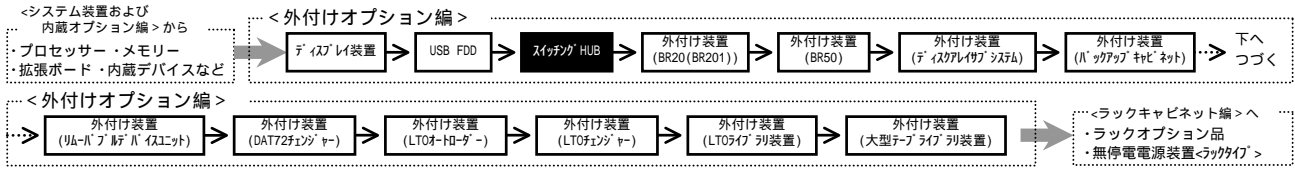

2.3 スイッチングHUB

・表記の価格は、希望小売価格です。

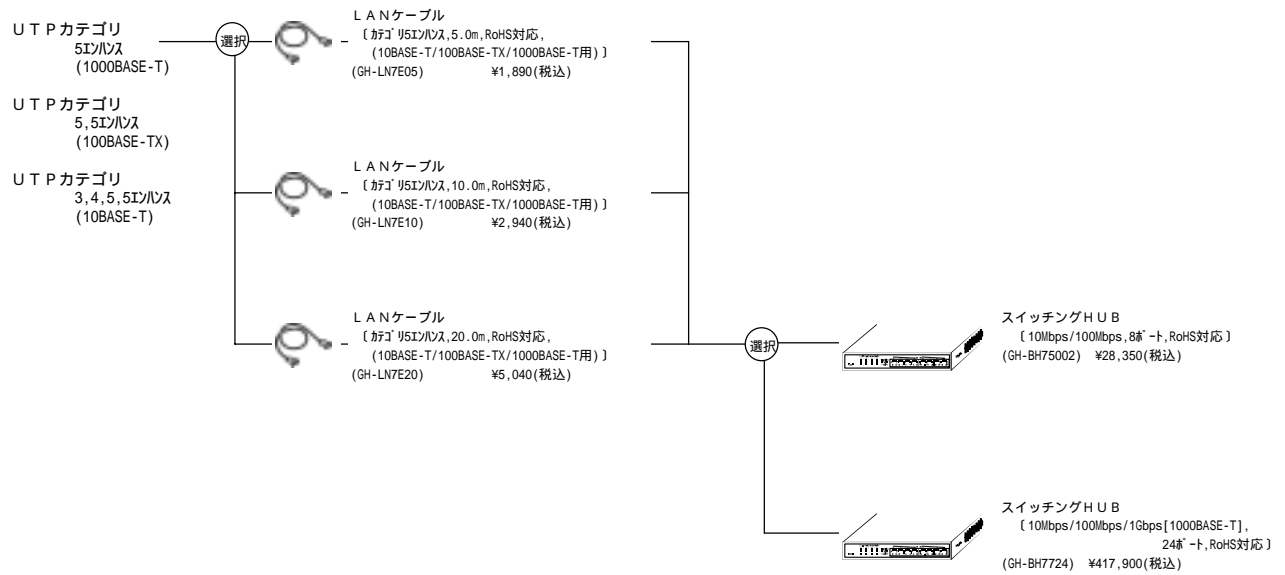

<LANコネクタに関する注意事項>

- LANコネクタからLANケーブルを抜くときは、コネクタやケーブルに無理な力をかけないでください。コネクタやケーブルが破損するおそれがあります。
- RJ45/ISO8877に準拠したLANケーブルを使用ください。準拠しないLANケーブルをLANコネクタに接続した場合、コネクタやケーブルが破損するおそれがあります。

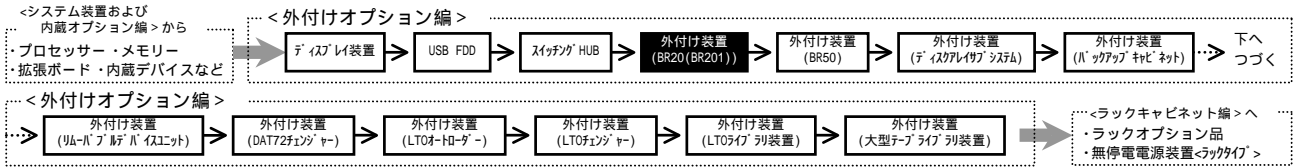

2.4 外付け装置

(1) エントリーディスクアレイ装置(BR20(BR201)) <ラックタイプ用>

・表記の価格は、希望小売価格です。

RS220 CH
RS210 CH



【Singleコントローラ接続】

(単体接続, クラス構成, 共有ディスク構成)

- SASケーブル [2.0m]
- エントリーディスクアレイ装置(BR20(BR201))に1本標準添付されます。

Singleコントローラでの単体接続, クラス構成, 共有ディスク構成対応のセッティングです。セッティングの内訳についてはエントリーディスクアレイ装置セッティング構成内訳をご参照ください。また、追加オプション品については、オプション一覧をご参照ください。

選択 エントリーディスクアレイ装置(BR20(BR201))
【Singleコントローラ, SAS HDD搭載用,
292GB(146GBx3[SAS]) + リザーブディスク, RAID5】
(GHBR021-R231221) ¥1,583,400(税込)

選択 エントリーディスクアレイ装置(BR20(BR201))
【Singleコントローラ, シリアルATA HDD搭載用,
2TB(500GBx5[シリアルATA]) + リザーブディスク, RAID5】
(GHBR021-R241231) ¥1,793,400(税込)

- SASケーブル [2.0m]
- (GH-LA7B02) ¥26,250(税込)

Singleコントローラでの単体接続, クラス構成, 共有ディスク構成対応のセッティングです。(上記セッティング以外のHDD構成をご希望の場合は、このセッティングを選択願います。) SASケーブル, 内蔵ハードディスクについてはオプションとなりますので、必ずオプション一覧から選択して購入ください。セッティングの内訳については、エントリーディスクアレイ装置セッティング構成内訳をご参照ください。

選択 エントリーディスクアレイ装置(BR20(BR201))
【Singleコントローラ, SAS HDD搭載用, HDD搭載なし】
(GHBR021-R231200) ¥1,344,000(税込)

選択 エントリーディスクアレイ装置(BR20(BR201))
【Singleコントローラ, シリアルATA HDD搭載用, HDD搭載なし】
(GHBR021-R241200) ¥1,643,250(税込)

【Dualコントローラ接続】

(単体接続, クラス構成, 共有ディスク構成)

- SASケーブル [2.0m]
- エントリーディスクアレイ装置(BR20(BR201))に2本標準添付されます。

Dualコントローラでの単体接続, クラス構成, 共有ディスク構成対応のセッティングです。セッティングの内訳についてはエントリーディスクアレイ装置セッティング構成内訳をご参照ください。また、追加オプション品については、オプション一覧をご参照ください。

選択 エントリーディスクアレイ装置(BR20(BR201))
【Dualコントローラ, SAS HDD搭載用,
292GB(146GBx3[SAS]) + リザーブディスク, RAID5】
(GHBR021-R232222) ¥1,966,650(税込)

選択 エントリーディスクアレイ装置(BR20(BR201))
【Dualコントローラ, シリアルATA HDD搭載用,
2TB(500GBx5[シリアルATA]) + リザーブディスク, RAID5】
(GHBR021-R242232) ¥2,176,650(税込)

- SASケーブル [2.0m]
- (GH-LA7B02) ¥26,250(税込)

Dualコントローラでの単体接続, クラス構成, 共有ディスク構成対応のセッティングです。(上記セッティング以外のHDD構成をご希望の場合は、このセッティングを選択願います。) SASケーブル, 内蔵ハードディスクについてはオプションとなりますので、必ずオプション一覧から選択して購入ください。セッティングの内訳については、エントリーディスクアレイ装置セッティング構成内訳をご参照ください。

選択 エントリーディスクアレイ装置(BR20(BR201))
【Dualコントローラ, SAS HDD搭載用, HDD搭載なし】
(GHBR021-R232200) ¥1,727,250(税込)

選択 エントリーディスクアレイ装置(BR20(BR201))
【Dualコントローラ, シリアルATA HDD搭載用, HDD搭載なし】
(GHBR021-R242200) ¥2,026,500(税込)

<ご注意>

同一システム装置へBR20(BR201)とBR50及びディスクアレイサブシステムの混在接続はできません。同一システム装置に接続可能なBR20(BR201)の台数は、各システム装置に搭載可能なSASボード枚数までとなります。ただし、クラス構成時は、BR20(BR201)一台の接続となります。

サポートOS: Windows Server 2008 Enterprise日本語版/Windows Server 2008 Enterprise without Hyper-V日本語版/
Windows Server 2008 Standard日本語版/Windows Server 2008 Standard without Hyper-V日本語版/
Windows Server 2008 Enterprise 32-bit日本語版/Windows Server 2008 Enterprise without Hyper-V 32-bit日本語版/
Windows Server 2008 Standard 32-bit日本語版/Windows Server 2008 Standard without Hyper-V 32-bit日本語版/
Windows Server 2003 R2, Enterprise x64 Edition日本語版(SP2)/Windows Server 2003 R2, Standard x64 Edition日本語版(SP2)/
Windows Server 2003 R2, Enterprise Edition日本語版(SP2)/Windows Server 2003 R2, Standard Edition日本語版(SP2)/
Windows Server 2003, Enterprise x64 Edition日本語版(SP2)/Windows Server 2003, Standard x64 Edition日本語版(SP2)/
Windows Server 2003, Enterprise Edition日本語版(SP2)/Windows Server 2003, Standard Edition日本語版(SP2)

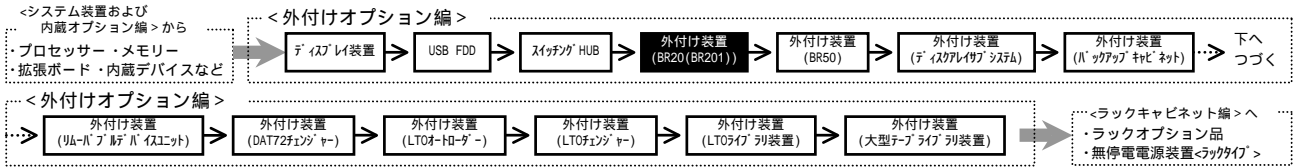

・表記の価格は、希望小売価格です。

- エントリーディスクアレイ装置接続図 -

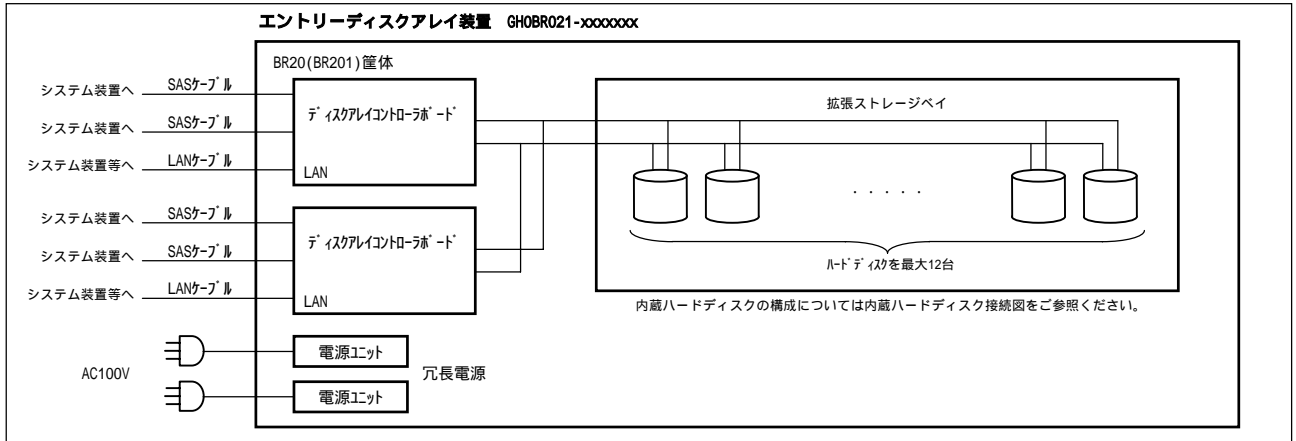

- エントリーディスクアレイ装置セット構成内訳 -

セット形名	セット形名の内訳										
	BR20 (BR201) 筐体		電源ユニット	HDD枚数	ラックマウントキット	ディスプレイコントローラボード	ハードディスク 146GB [SAS]		ハードディスク 500GB [SATA]		SASケーブル (2.0m)
	SAS HDD搭載用	SATA HDD搭載用					GH-UH71465GEX	GH-UH71465GRX	GH-UH75001BEX	GH-UH75001BRX	
GH0BR021-R231221	x1	-	x2	x12	x1	x1	x3	x1	-	-	x1
GH0BR021-R241231	-	x1	x2	x12	x1	x1	-	-	x5	x1	x1
GH0BR021-R231200	x1	-	x2	x12	x1	x1	-	-	-	-	x1
GH0BR021-R241200	-	x1	x2	x12	x1	x1	-	-	-	-	x1
GH0BR021-R232222	x1	-	x2	x12	x1	x2	x3	x1	-	-	x2
GH0BR021-R242232	-	x1	x2	x12	x1	x2	-	-	x5	x1	x2
GH0BR021-R232200	x1	-	x2	x12	x1	x2	-	-	-	-	x2
GH0BR021-R242200	-	x1	x2	x12	x1	x2	-	-	-	-	x2

- エントリーディスクアレイ装置オプション一覧 -

項番	形名	品名	価格	備考
1	GH-UH70735GEX	内蔵ハードディスク (73GB)	¥94,500(税込)	工場増設用, SAS, 15000r/min
2	GH-UH70735GRX	内蔵ハードディスク (73GB)	¥94,500(税込)	リザーブディスク用, SAS, 15000r/min
3	GH-UH70735G	内蔵ハードディスク (73GB)	¥94,500(税込)	現地増設用, SAS, 15000r/min
4	GH-UH71465GEX	内蔵ハードディスク (146GB)	¥94,500(税込)	工場増設用, SAS, 15000r/min
5	GH-UH71465GRX	内蔵ハードディスク (146GB)	¥94,500(税込)	リザーブディスク用, SAS, 15000r/min
6	GH-UH71465G	内蔵ハードディスク (146GB)	¥94,500(税込)	現地増設用, SAS, 15000r/min
7	GH-UH73005GEX	内蔵ハードディスク (300GB)	¥157,500(税込)	工場増設用, SAS, 15000r/min
8	GH-UH73005GRX	内蔵ハードディスク (300GB)	¥157,500(税込)	リザーブディスク用, SAS, 15000r/min
9	GH-UH73005G	内蔵ハードディスク (300GB)	¥157,500(税込)	現地増設用, SAS, 15000r/min
10	GH-UH75001BEX	内蔵ハードディスク (500GB)	¥105,000(税込)	工場増設用, シリアルATA, 7200r/min
11	GH-UH75001BRX	内蔵ハードディスク (500GB)	¥105,000(税込)	リザーブディスク用, シリアルATA, 7200r/min
12	GH-UH75001B	内蔵ハードディスク (500GB)	¥105,000(税込)	現地増設用, シリアルATA, 7200r/min
13	GH-UH710001BEX	内蔵ハードディスク (1TB)	¥210,000(税込)	工場増設用, シリアルATA, 7200r/min
14	GH-UH710001BRX	内蔵ハードディスク (1TB)	¥210,000(税込)	リザーブディスク用, シリアルATA, 7200r/min
15	GH-UH710001B	内蔵ハードディスク (1TB)	¥210,000(税込)	現地増設用, シリアルATA, 7200r/min
16	GH-CA7B21	ディスクアレイコントローラボード	¥383,250(税込)	現地増設用
17	GH-LA7B02	SASケーブル	¥26,250(税込)	2.0m
18	GHS-VSS7B054	スタアビューバスマネージャ	¥525,000(税込)	二重化対応

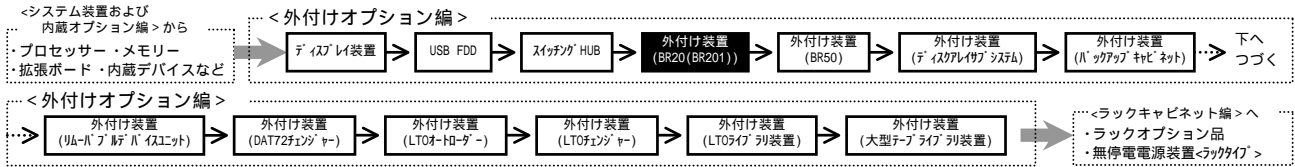

・表記の価格は、希望小売価格です。

- 内蔵ハードディスク接続図 -

BR20(BR201)筐体(SAS HDD用)
 GH0BR021-R23xxxx
 ・オプションに標準構成されます。

・同一筐体内へは同一容量のHDDを選択願います。
 (容量の異なるHDDの混在接続は不可)

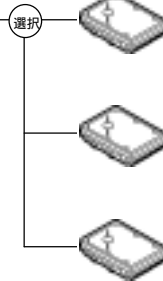

内蔵ハードディスク

(73GB, SAS(15000r/min), ネットワーク対応)
 (GH-UH70735GEX/GH-UH70735GRX) ¥94,500(税込)
 (GH-UH70735G) ¥94,500(税込)

・GH-UH7xxxxEXは工場増設用、GH-UH7xxxxRXはサーバーディスク用、GH-UH7xxxxは現地増設用です。

内蔵ハードディスク

(146GB, SAS(15000r/min), ネットワーク対応)
 (GH-UH71465GEX/GH-UH71465GRX) ¥94,500(税込)
 (GH-UH71465G) ¥94,500(税込)

・GH-UH7xxxxEXは工場増設用、GH-UH7xxxxRXはサーバーディスク用、GH-UH7xxxxは現地増設用です。

内蔵ハードディスク

(300GB, SAS(15000r/min), ネットワーク対応)
 (GH-UH73005GEX/GH-UH73005GRX) ¥157,500(税込)
 (GH-UH73005G) ¥157,500(税込)

・GH-UH7xxxxEXは工場増設用、GH-UH7xxxxRXはサーバーディスク用、GH-UH7xxxxは現地増設用です。

BR20(BR201)筐体(SATA HDD用)
 GH0BR021-R24xxxx
 ・オプションに標準構成されます。

・同一筐体内へは同一容量のHDDを選択願います。
 (容量の異なるHDDの混在接続は不可)

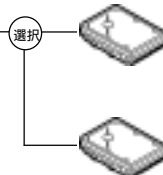

内蔵ハードディスク

(500GB, SATA(7200r/min), ネットワーク対応)
 (GH-UH75001BEX/GH-UH75001BRX) ¥105,000(税込)
 (GH-UH75001B) ¥105,000(税込)

・GH-UH7xxxxEXは工場増設用、GH-UH7xxxxRXはサーバーディスク用、GH-UH7xxxxは現地増設用です。

内蔵ハードディスク

(1TB, SATA(7200r/min), ネットワーク対応)
 (GH-UH710001BEX/GH-UH710001BRX) ¥210,000(税込)
 (GH-UH710001B) ¥210,000(税込)

・GH-UH7xxxxEXは工場増設用、GH-UH7xxxxRXはサーバーディスク用、GH-UH7xxxxは現地増設用です。

<搭載条件一覧表>

品名	形名	拡張ストレージベイ (*1)												
		1	2	3	4	5	6	7	8	9	10	11	12	
内蔵ハードディスク (73GB[SAS], 15000r/min)	GH-UH70735G													
内蔵ハードディスク (146GB[SAS], 15000r/min)	GH-UH71465G													
内蔵ハードディスク (300GB[SAS], 15000r/min)	GH-UH73005G													
内蔵ハードディスク (500GB[SATA], 7200r/min)	GH-UH75001B													
内蔵ハードディスク (1TB[SATA], 7200r/min)	GH-UH710001B													

(凡例) ○ : 搭載可(搭載優先順位)
 × : 搭載不可

*1:同一筐体内への搭載HDDは、同一容量のHDDを選択願います。(容量の異なるHDDの混在搭載は不可)
 又、拡張ストレージベイ1-12へのHDD搭載は、拡張ストレージベイ1 2 3 ... 11 12の順におこないます。

<ご注意>

- ・ハードディスクの最低搭載台数は、3台となります。必ず3台以上のハードディスク構成でRAID構築願います。
- ・サポートのRAIDレベルは、RAID1, RAID5, RAID10です。標準のRAID5以外の設定をご希望される場合、別途RAID設定サービス(SD-41A1-N10G)を購入願います。
- ・1つの論理ドライブ(LU)に対し2199GBを越える領域を割り当てないよう推奨します。OSによっては、認識できる論理ドライブの容量に制限があります。

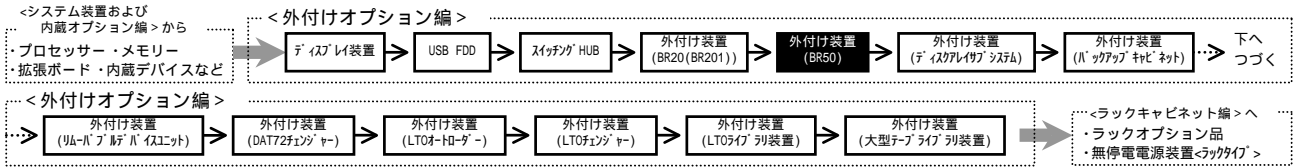

(2) エントリーストレージ (BR50) <ラックタイプ>

・表記の価格は、希望小売価格です。

RS220 CH
RS210 CH

【RAID設定済みモデル/Dualコントローラ】

Fibreケーブル
[5.0m]
・エントリーストレージ (BR50) に 2 本標準
添付されます。

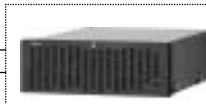

エントリーストレージ (BR50)
[Dualコントローラ, 250GBx6 [SATA] HDD搭載,
HDDx 15x1, ラックマウントタイプ (4U)]
(GG0BR050-D4256NN) ¥3,265,500(税込)

オプション選択

ハードディスク
[250GB, SATA (7200r/min)]
(GG-UH9E2S250EX) ¥157,500(税込)
(GG-UH9E2S250) ¥157,500(税込)

Performance Monitor

(GVS-ESU9PE1PM) ¥84,000(税込)

Copy-on-write
Snapshot replication
(GVS-ESU9PE1SR) ¥693,000(税込)

<標準設定 RAID 構成表>

搭載HDD数	標準RAID設定
6台	5台 (RAID5) + 1台 ディスク
7台	6台 (RAID5) + 1台 ディスク
8台	4台 (RAID5) + 3台 (RAID5) + 1台 ディスク
9台	4台 (RAID5) + 4台 (RAID5) + 1台 ディスク
10台	5台 (RAID5) + 4台 (RAID5) + 1台 ディスク
11台	5台 (RAID5) + 5台 (RAID5) + 1台 ディスク
12台	6台 (RAID5) + 5台 (RAID5) + 1台 ディスク
13台	6台 (RAID5) + 6台 (RAID5) + 1台 ディスク
14台	5台 (RAID5) + 4台 (RAID5) + 4台 (RAID5) + 1台 ディスク
15台	5台 (RAID5) + 5台 (RAID5) + 4台 (RAID5) + 1台 ディスク

<ハードディスク搭載条件表>

品名	形名	ストレージベイ															
		1	2	3	4	5	6	7	8	9	10	11	12	13	14	15	
ハードディスク (250GB [SATA], 7200r/min)	GG-UH9E2S250																

(凡例) : 標準搭載
: 搭載可
x : 搭載不可

- エントリーストレージ (BR50) 接続図 -

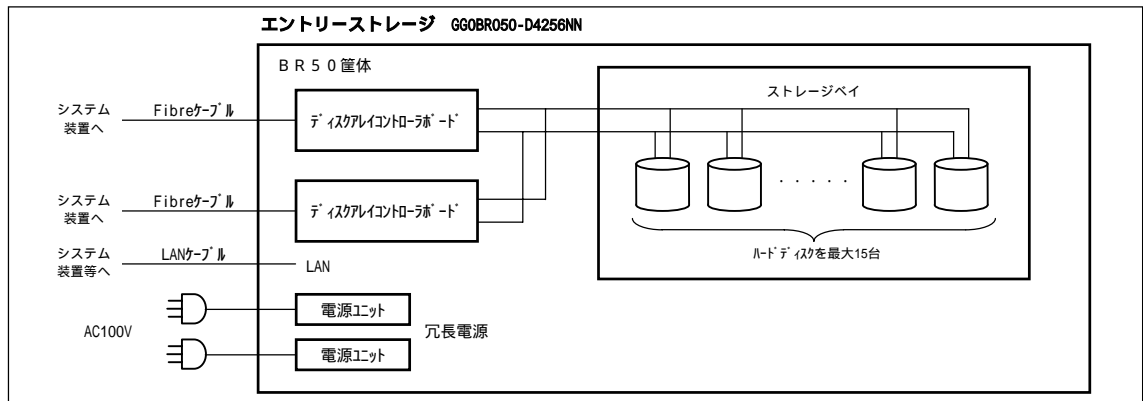

<ご注意>

- ・BR50では、装置に最低1台のスペアディスク搭載が必須です。工場出荷時は、1台以上のスペアディスクを割り当て出荷します。
- ・サポートのRAIDレベルは、RAID1, RAID5, RAID6, RAID1+0です。標準設定のRAID構成以外の設定を希望の場合、RAID設定サービスはありませんので、顧客にてRAID設定が必要となります。
(RAID5では7台以下の構成で、RAID6では14台以下の構成で設定願います。)
- ・外付けFibre Channelスイッチを使用したシステム構成は不可です。
- ・同一システム装置へBR50とBR20 (BR201) 及びディスクアレイサブシステムの混在接続はできません。
- ・サポートOS : Windows Server 2008 Enterprise日本語版/Windows Server 2008 Enterprise without Hyper-V日本語版/
Windows Server 2008 Standard日本語版/Windows Server 2008 Standard without Hyper-V日本語版/
Windows Server 2008 Enterprise 32-bit日本語版/Windows Server 2008 Enterprise without Hyper-V 32-bit日本語版/
Windows Server 2008 Standard 32-bit日本語版/Windows Server 2008 Standard without Hyper-V 32-bit日本語版/
Windows Server 2003 R2, Enterprise x64 Edition日本語版 (SP2)/Windows Server 2003 R2, Standard x64 Edition日本語版 (SP2)/
Windows Server 2003 R2, Enterprise Edition日本語版 (SP2)/Windows Server 2003 R2, Standard Edition日本語版 (SP2)/
Windows Server 2003, Enterprise x64 Edition日本語版 (SP2)/Windows Server 2003, Standard x64 Edition日本語版 (SP2)/
Windows Server 2003, Enterprise Edition日本語版 (SP2)/Windows Server 2003, Standard Edition日本語版 (SP2)

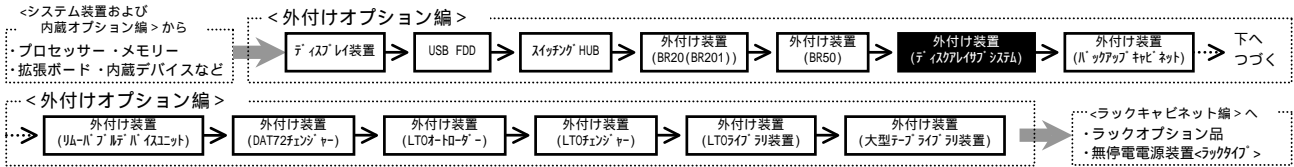

(3) - 1 ディスクアレイサブシステム(Hitachi AMS/WMS/SMSシリーズ) Fibre Channelボード経由直結接続及びFabric Switch接続

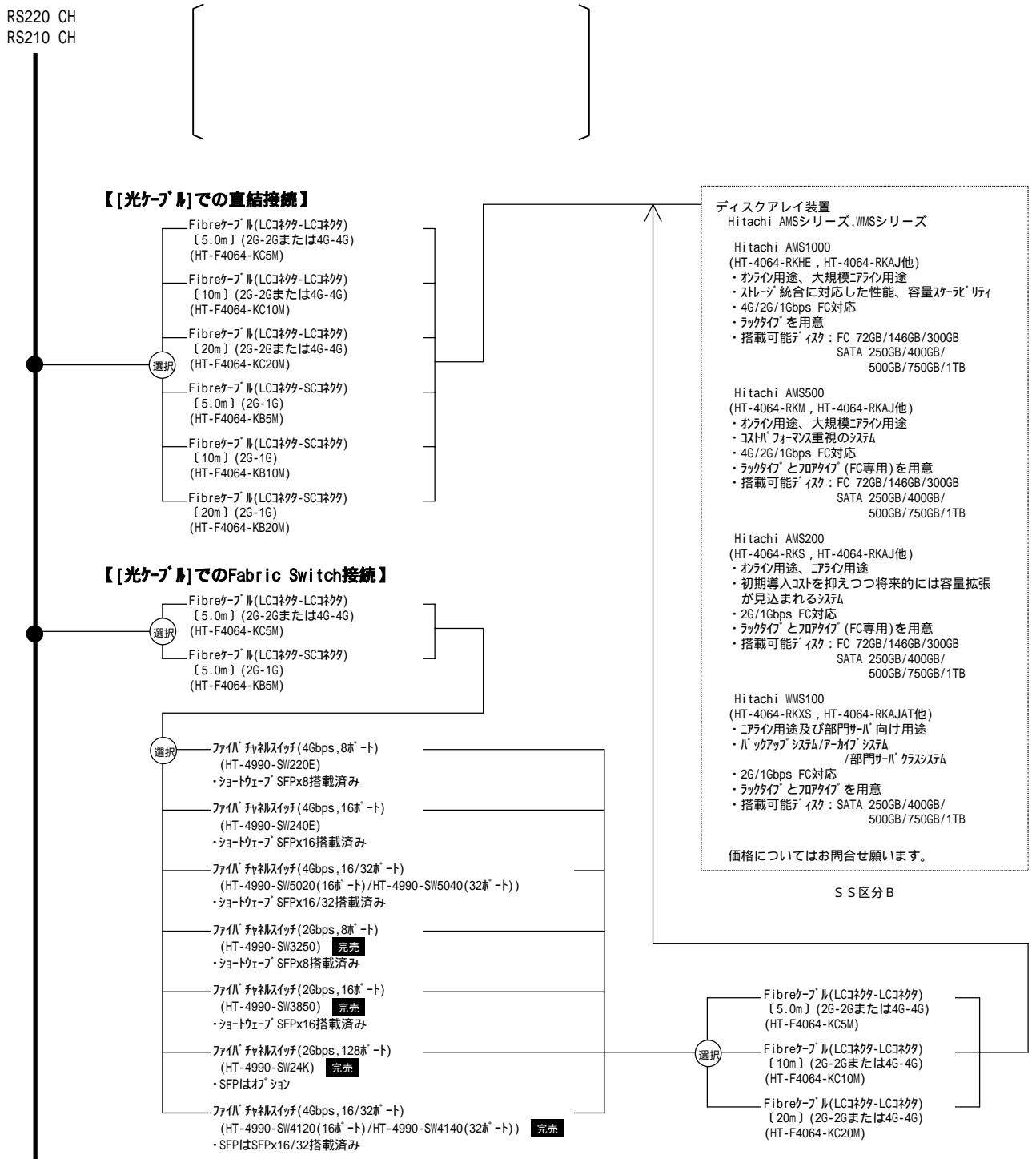

・Hitachi AMS/WMSシリーズは、(SS区分B)です。詳細はお問い合わせ下さい。
 ・Hitachi AMS/WMSシリーズは、HA8000サーバ接続用ライセンス(Windows/Linux): HT-F4063-LHA8 をDisk Array 1台につき1式手配が必要です。また、他OSのサーバも接続するヘテロ環境でご使用になる場合には、接続するサーバOSの種類分接続ライセンス手配が必要です。
 ・Hitachi AMS/WMSシリーズのラックタイプは、別途ラックレール(HA8000用)が: HT-F4063-URHT7)が必要です。

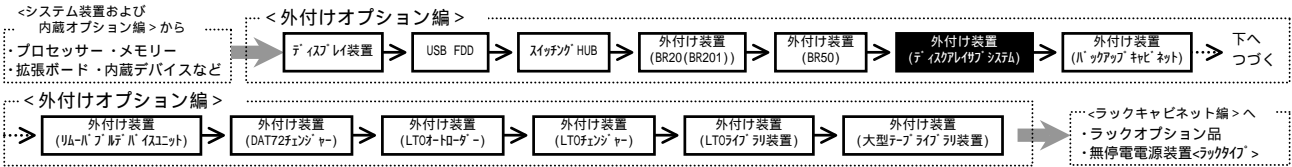

RS220 CH
RS210 CH

【[光ケーブル]での直接続】

- 選択 Fibreケーブル (LCコネクタ-LCコネクタ) [5.0m] (2G-2Gまたは4G-4G) (A-6515-GM5L)
- 選択 Fibreケーブル (LCコネクタ-LCコネクタ) [10m] (2G-2Gまたは4G-4G) (A-6515-GM10L)
- 選択 Fibreケーブル (LCコネクタ-LCコネクタ) [20m] (2G-2Gまたは4G-4G) (A-6515-GM20L)
- 選択 Fibreケーブル (LCコネクタ-SCコネクタ) [5.0m] (2G-1G) (A-6515-GM5S)
- 選択 Fibreケーブル (LCコネクタ-SCコネクタ) [10m] (2G-1G) (A-6515-GM10S)
- 選択 Fibreケーブル (LCコネクタ-SCコネクタ) [20m] (2G-1G) (A-6515-GM20S)

選択

ディスクアレイ装置
Hitachi AMS2000シリーズ

Hitachi AMS2300
(HT-4065-RKM, HT-4065-RKAK他)

- ・オンライン用途、大規模アーカイブ用途
- ・コストパフォーマンス重視のシステム
- ・4G/2G/1Gbps FC対応
- ・ラックタイプを留意
- ・搭載可能ディスク: SAS 146GB/300GB/400GB
SATA 500GB/750GB/1TB

Hitachi AMS2100
(HT-4065-RKS, HT-4065-RKAK他)

- ・オンライン用途、アーカイブ用途
- ・初期導入コストを抑えつつ将来的には容量拡張が見込まれるシステム
- ・4G/2G/1Gbps FC対応
- ・ラックタイプを留意
- ・搭載可能ディスク: SAS 146GB/300GB/400GB
SATA 500GB/750GB/1TB

価格についてはお問合せ願います。

S S 区分 B

【[光ケーブル]でのFabric Switch接続】

- 選択 Fibreケーブル (LCコネクタ-LCコネクタ) [5.0m] (2G-2Gまたは4G-4G) (A-6515-GM5L)
- 選択 Fibreケーブル (LCコネクタ-SCコネクタ) [5.0m] (2G-1G) (A-6515-GM5S)
- 選択 ファイバチャネルスイッチ (4Gbps, 8ポート) (HT-4990-SW220E)
・ショートウェア SFPx8搭載済み
- 選択 ファイバチャネルスイッチ (4Gbps, 16ポート) (HT-4990-SW240E)
・ショートウェア SFPx16搭載済み
- 選択 ファイバチャネルスイッチ (4Gbps, 16/32ポート) (HT-4990-SW5020(16ポート)/HT-4990-SW5040(32ポート))
・ショートウェア SFPx16/32搭載済み

選択

ディスクアレイ装置
Hitachi SMSシリーズ

Hitachi SMS100
(HT-4075-3DS1461P他)

- ・ハードウェア主体のローエンドモデル
- ・ラックタイプを留意
- ・4Gbps(FC)対応
- ・RAID6高信頼性構成
- ・搭載可能ディスク: SAS 300GB
SATA 1TB

導入サーバ/保守についてはお問合せ下さい。
iSCSI接続についてもお問合せください。

- 選択 Fibreケーブル (LCコネクタ-LCコネクタ) [5.0m] (2G-2Gまたは4G-4G) (A-6515-GM5L)
- 選択 Fibreケーブル (LCコネクタ-LCコネクタ) [10m] (2G-2Gまたは4G-4G) (A-6515-GM10L)
- 選択 Fibreケーブル (LCコネクタ-LCコネクタ) [20m] (2G-2Gまたは4G-4G) (A-6515-GM20L)

・Hitachi AMS2000シリーズは、(SS区分B)です。詳細はお問い合わせ下さい。

・Hitachi AMS2000シリーズは、HA8000サーバ接続用ライセンス(Windows/Linux): HT-F4063-LHA8 をDisk Array 1台につき1式が必要です。また、他OSのサーバも接続するヘテロ環境でご使用になる場合には、接続するサーバOSの種類分接続ライセンスの手配が必要です。

・Hitachi AMS2000シリーズのラックタイプは、別途ラックレール(HA8000専用)用: HT-F4063-URHT7)が必要です。

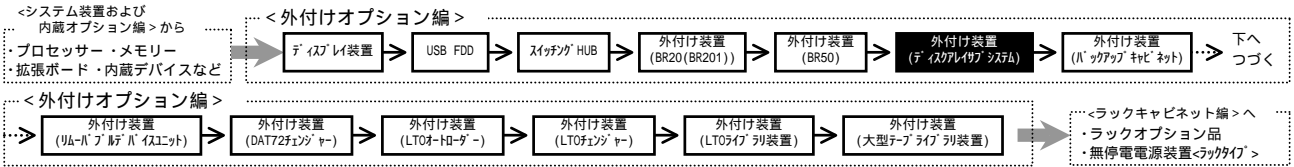

(3) - 2 ディスクアレイサブシステム(Hitachi USP V/USP VM) Fibre Channelボード経由単体接続及びクラスタ接続構成

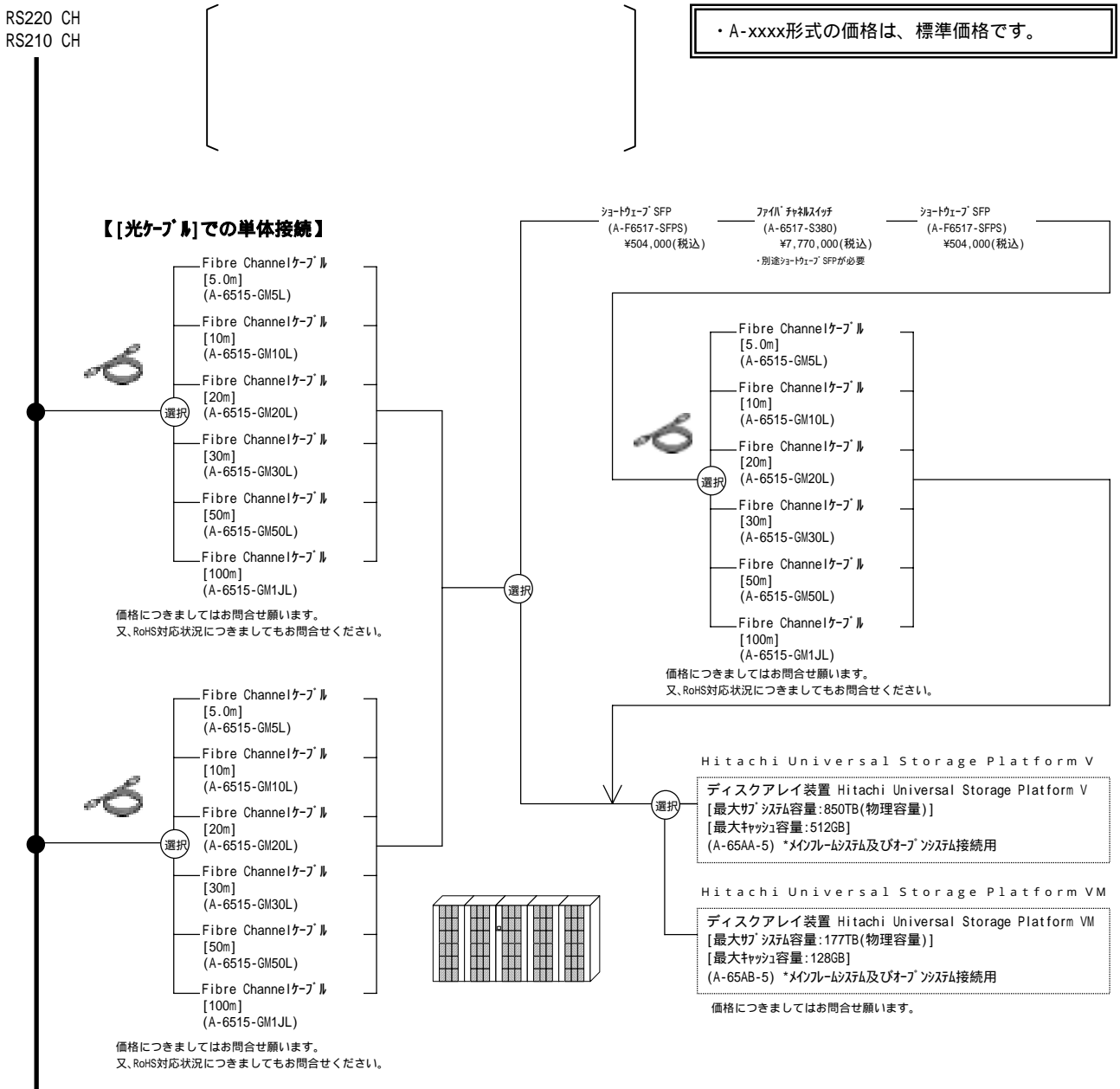

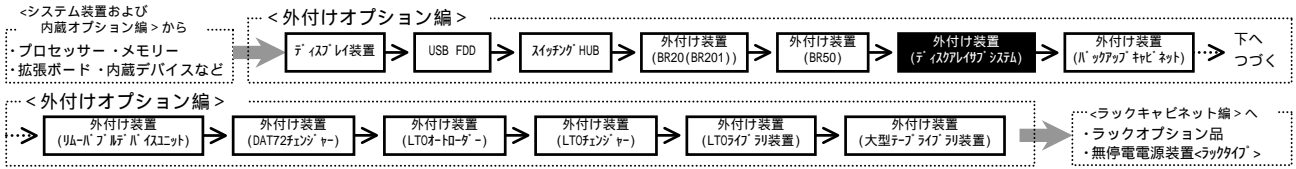

(3) - 3 ディスクアレイサブシステム(Hitachi TMS)

Fibre Channelボード経由直結接続及びFabric Switch接続

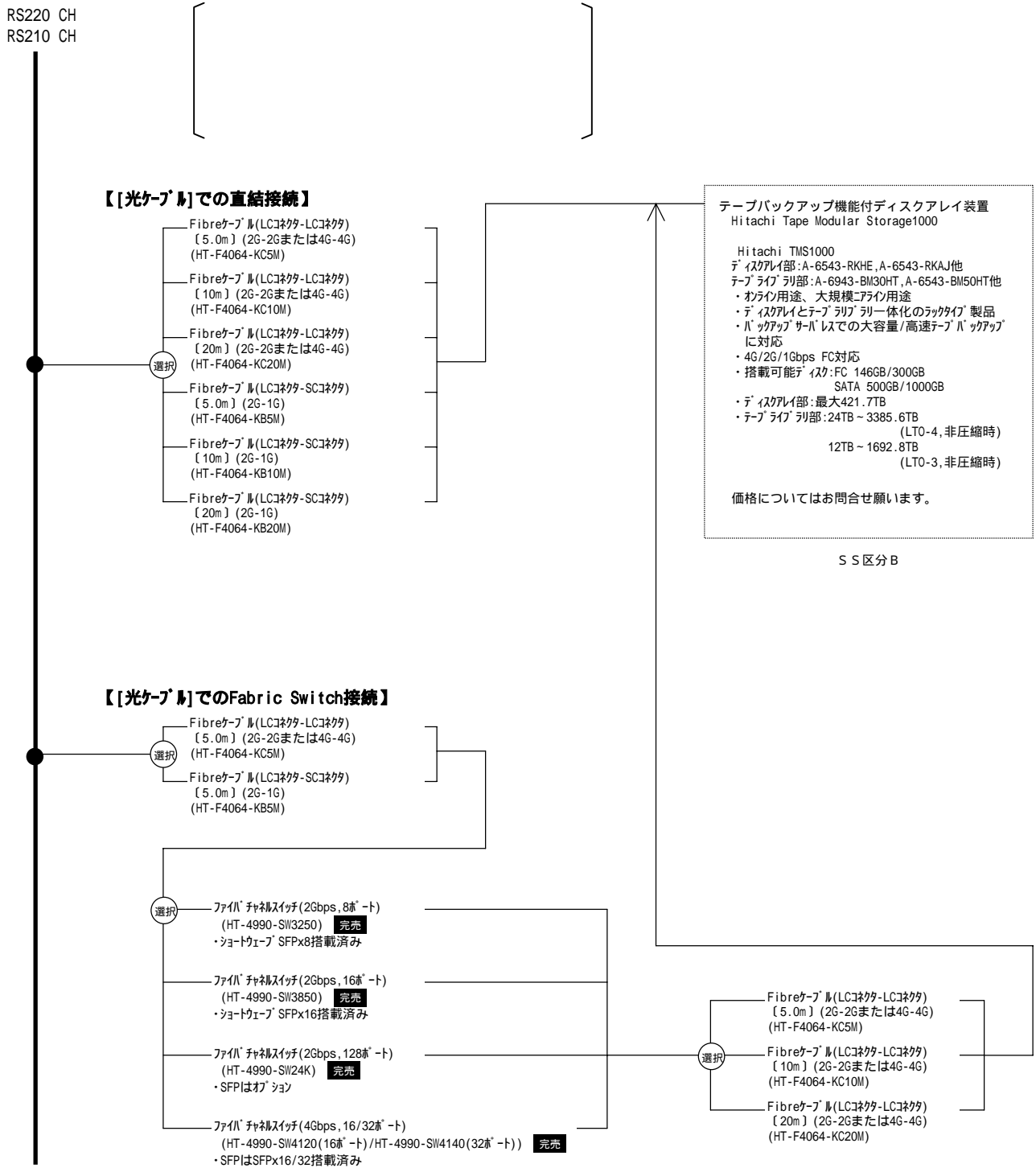

・Hitachi TMS1000は、HA8000サーバ接続用ライセンス(Windows/Linux): HT-F4063-LHA8 をDisk Array 1台につき1式手配が必要です。また、他OSのサーバも接続するヘテロ環境でご使用になる場合には、接続するサーバOSの種類分接続ライセンス手配が必要です。
 ・Hitachi TMS1000は、2種類(38U/42U)の専用ラック筐体を用意しております。その他のラックへの搭載可否については、お問い合わせ下さい。

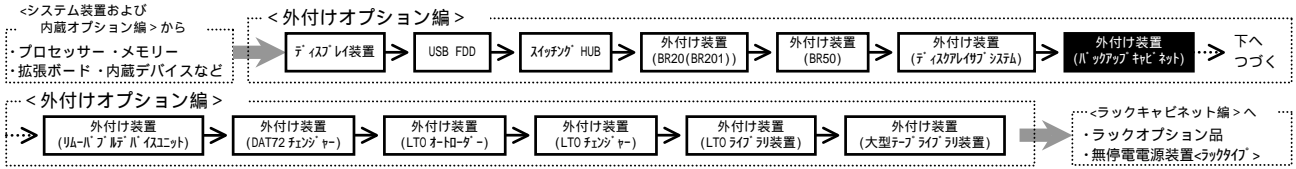

(4) バックアップキャビネット <ラックタイプ用>

・[カスタム]はカスタムメイド対象製品です。
 ・表記の価格は、希望小売価格です。

RS220 CH
 RS210 CH
 RS110 BH

<ご注意>
 バックアップキャビネットセット接続可能台数は、接続するシステム装置に搭載可能SCSIボード数迄です。
 詳細は、各システム装置の【拡張ボード】項を参照願います。
 (2台目以降接続時は、SCSIモードも別途必要です。)



バックアップキャビネット外観

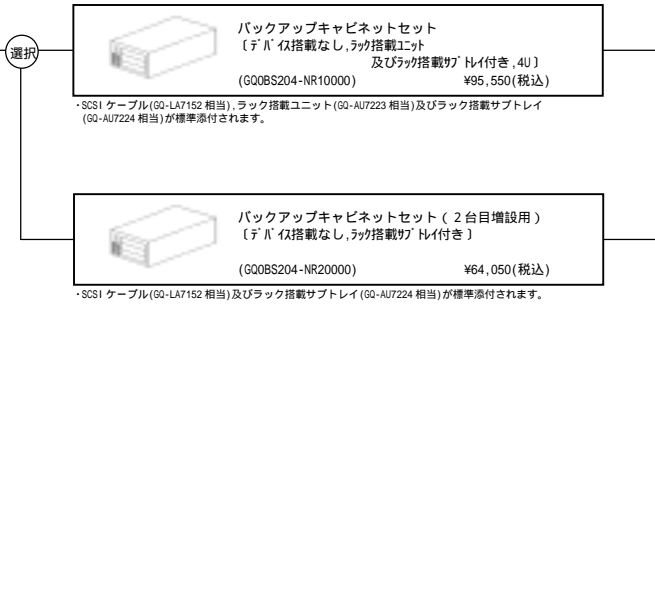

・2台目増設用のセットは、1台目セットのラック搭載ユニット上に搭載いたします。
 又、ラック搭載ユニットはリムーバブルデバイスユニットと共用です。
 バックアップキャビネットをそれぞれ1台ずつ搭載する場合は、いずれか一方は(2台目増設用)のセットを御購入下さい。
 (下図参照)

<ラックキャビネット>

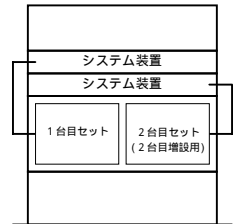

↓
 搭載デバイス選択へ

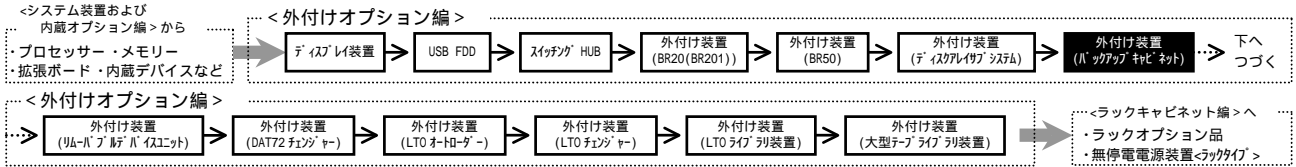

搭載デバイス選択

<注意>
 記載のデバイスは、バックアップキャビネット筐体へ
 搭載されます。

・[加付]はカスタムメイド対象製品です。
 ・表記の価格は、希望小売価格です。

選択 内蔵 DAT (DAT72)

バックアップソフトウェア	バックアップデバイス 内蔵 DAT 〔DAT72(非/圧縮:36/72GB)〕 ・メディア(DDS テープ/ドライブ)〔HS-4/170S〕x10 巻付き	内蔵 DAT 〔DAT72(非/圧縮:36/72GB)〕
CA ARCserve Backup r12 for Windows + Disaster Recovery Option + Agent for Open Files + Client Agent for Windows〔5 ヶ月分〕	内蔵 DAT セット (GO-SUD7732WS1NEX) [加付] ¥614,250(税込)	内蔵 DAT セット (GO-SUD7732OS3NEX) [加付] ¥582,750(税込)
CA ARCserve Backup r12 for Windows + Disaster Recovery Option + Client Agent for Windows〔5 ヶ月分〕	内蔵 DAT セット (GO-SUD7732WS2NEX) [加付] ¥532,350(税込)	内蔵 DAT セット (GO-SUD7732OS2NEX) [加付] ¥500,850(税込)
CA ARCserve Backup r12 for Windows + Client Agent for Windows〔5 ヶ月分〕	内蔵 DAT セット (GO-SUD7732WS1NEX) [加付] ¥458,850(税込)	内蔵 DAT セット (GO-SUD7732OS1NEX) [加付] ¥427,350(税込)
CA ARCserve Backup r12 for Windows + Disaster Recovery Option + Agent for Open Files	内蔵 DAT セット (GO-SUD7732WSFNEX) [加付] ¥425,250(税込)	内蔵 DAT セット (GO-SUD7732OSFNEX) [加付] ¥393,750(税込)
CA ARCserve Backup r12 for Windows + Disaster Recovery Option	内蔵 DAT セット (GO-SUD7732WSDNEX) [加付] ¥343,350(税込)	内蔵 DAT セット (GO-SUD7732OSDNEX) [加付] ¥311,850(税込)
CA ARCserve Backup r12 for Windows	内蔵 DAT セット (GO-SUD7732WSNEX) [加付] ¥269,850(税込)	内蔵 DAT セット (GO-SUD7732OSNEX) [加付] ¥238,350(税込)
BrightStor ARCserve Backup r11.5 for Windows + Disaster Recovery Option + Agent for Open Files + Universal Client Agent for Windows〔5 ヶ月分〕	内蔵 DAT セット (GO-SUD7732WR3NEX) [加付] 完売しました。	内蔵 DAT セット (GO-SUD7732OR3NEX) [加付] 完売しました。
BrightStor ARCserve Backup r11.5 for Windows + Disaster Recovery Option + Universal Client Agent for Windows〔5 ヶ月分〕	内蔵 DAT セット (GO-SUD7732WRNEX) [加付] 完売しました。	内蔵 DAT セット (GO-SUD7732ORNEX) [加付] 完売しました。
BrightStor ARCserve Backup r11.5 for Windows + Universal Client Agent for Windows〔5 ヶ月分〕	内蔵 DAT セット (GO-SUD7732WRNEX) [加付] 完売しました。	内蔵 DAT セット (GO-SUD7732ORNEX) [加付] 完売しました。
BrightStor ARCserve Backup r11.5 for Windows + Disaster Recovery Option + Agent for Open Files	内蔵 DAT セット (GO-SUD7732WRFNEX) [加付] 完売しました。	内蔵 DAT セット (GO-SUD7732ORFNEX) [加付] 完売しました。
BrightStor ARCserve Backup r11.5 for Windows + Disaster Recovery Option	内蔵 DAT セット (GO-SUD7732WRDNEX) [加付] 完売しました。	内蔵 DAT セット (GO-SUD7732ORDNEX) [加付] 完売しました。
BrightStor ARCserve Backup r11.5 for Windows	内蔵 DAT セット (GO-SUD7732WRNEX) [加付] 完売しました。	内蔵 DAT セット (GO-SUD7732ORNEX) [加付] 完売しました。
JP1/VERITAS Backup Exec 12 for Windows Servers + Intelligent Disaster Recovery Option + Advanced Open File + Servers Agent〔2 ヶ月分〕	内蔵 DAT セット (GO-SUD7732WT7NEX) [加付] ¥420,000(税込)	内蔵 DAT セット (GO-SUD7732OT7NEX) [加付] ¥388,500(税込)
JP1/VERITAS Backup Exec 12 for Windows Servers + Intelligent Disaster Recovery Option + Advanced Open File	内蔵 DAT セット (GO-SUD7732WTANEX) [加付] ¥280,350(税込)	内蔵 DAT セット (GO-SUD7732OTANEX) [加付] ¥248,850(税込)
JP1/VERITAS Backup Exec 11d for Windows Servers + Intelligent Disaster Recovery Option + Advanced Open File	内蔵 DAT セット (GO-SUD7732WPANEX) [加付] ¥465,150(税込)	内蔵 DAT セット (GO-SUD7732OPANEX) [加付] ¥433,650(税込)
JP1/VERITAS Backup Exec 11d for Windows Servers + Intelligent Disaster Recovery Option	内蔵 DAT セット (GO-SUD7732WPRNEX) [加付] ¥362,250(税込)	内蔵 DAT セット (GO-SUD7732OPRNEX) [加付] ¥330,750(税込)
JP1/VERITAS Backup Exec 11d for Windows Servers	内蔵 DAT セット (GO-SUD7732WPONEX) [加付] ¥259,350(税込)	内蔵 DAT セット (GO-SUD7732OPONEX) [加付] ¥227,850(税込)
バックアップソフトウェアなし	内蔵 DAT セット (GO-SUD7732WOONEX) [加付] ¥152,250(税込)	内蔵 DAT セット (GO-SUD7732OONEX) [加付] ¥120,750(税込)

・内蔵メディアの対応 OS 情報及び対応バックアップソフトウェア情報は、[7.3 バックアップメディア情報]項を参照願います。
 ・CA ARCserve Backup r12 for Windows 選択時は、内蔵 CD-ROM は未付属となります。

テープメディアセット

HA8000 シリーズ 推奨メディア	10 巻パック	30 巻パック	60 巻パック
内蔵 DAT (DAT72) 用 DDS カートリッジテープ Maxell:HS-4/170S	GO-SAY7DAT1210 ¥31,500(税込)	GO-SAY7DAT1230 ¥94,500(税込)	GO-SAY7DAT1260 ¥189,000(税込)

クリーニングテープセット

HA8000 シリーズ 推奨メディア	5 巻パック
内蔵 DAT (DAT72) 用 クリーニングカートリッジ Maxell:HS-4/CL	GO-AY7DATCL1 ¥8,190(税込)

<システム装置および
内蔵オプション編> から
プロセッサ・メモリー
拡張ボード・内蔵デバイスなど

<外付けオプション編>

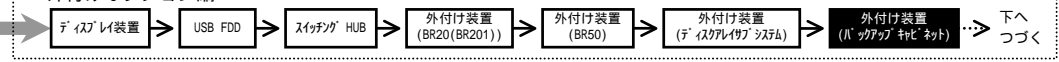

<外付けオプション編>

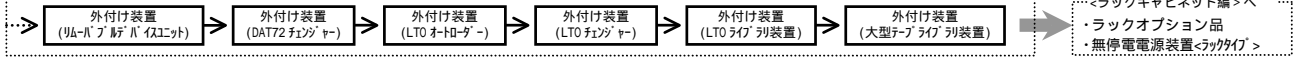

・ [カスタム] はカスタムメイド対象製品です。
・ 表記の価格は、希望小売価格です。

内蔵 A I T (A I T - 2)

バックアップデバイス			
バックアップソフトウェア	内蔵 A I T [AIT-2(非/圧縮:50/100GB)] ・ 対応 AIT-2 対応 AIT(SDX2-50C)]x10 巻付き	内蔵 A I T [AIT-2(非/圧縮:50/100GB)]	
バックアップソフトウェアなし	内蔵 A I T セット (GQ-SUS7510W00NEX) [カスタム] ¥207,900(税込) (GQ-SUS7510W00N) ¥207,900(税込)	内蔵 A I T セット (GQ-SUS7510000NEX) [カスタム] ¥155,400(税込) (GQ-SUS7510000N) ¥155,400(税込)	

・ 内蔵 A I T の対応 OS 情報及び対応 AIT 対応ソフトウェア情報は、[7.3 AIT 対応デバイス情報] 項を参照願います。

テープメディアセット

HA8000 シリーズ 推奨メディア	10 巻パック	30 巻パック	60 巻パック
内蔵 A I T (A I T - 2) 用 AIT カードリッジ Sony:SDX2-50C	GQ-SAY7AT21110 ¥151,200(税込)	GQ-SAY7AT21130 ¥406,350(税込)	GQ-SAY7AT21160 ¥730,800(税込)

クリーニングテープセット

HA8000 シリーズ 推奨メディア	5 巻パック
内蔵 A I T (A I T - 2) 用 AIT クリーニングカードリッジ Sony:SDX1-CL	GQ-AY7ATCL1 ¥36,750(税込)



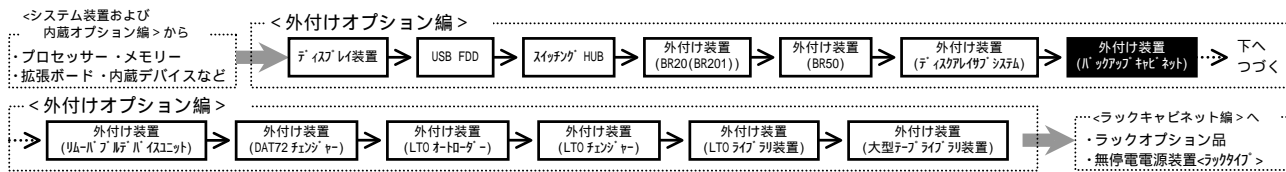

・ [加税] はカスタムメイド対象製品です。
 ・ 表記の価格は、希望小売価格です。

内蔵 LTO (Ultrium 2 ハーフハイト)

バックアップソフトウェア	バックアップデバイス	内蔵 LTO 〔LTO(非/圧縮:200/400GB, H-7/1/1)〕 ・メディア(LTO Ultrium カートリッジ 〔LT0U2/200〕)x10 巻付き	内蔵 LTO 〔LTO(非/圧縮:200/400GB, H-7/1/1)〕	
CA ARCserve Backup r12 for Windows + Disaster Recovery Option + Agent for Open Files + Client Agent for Windows[5 ライセンス]	内蔵 LTO セット (GQ-SUU7201WS3NEX) [加税]	¥888,300(税込)	内蔵 LTO セット (GQ-SUU7201OS3NEX) [加税]	¥774,900(税込)
CA ARCserve Backup r12 for Windows + Disaster Recovery Option + Client Agent for Windows[5 ライセンス]	内蔵 LTO セット (GQ-SUU7201WS2NEX) [加税]	¥806,400(税込)	内蔵 LTO セット (GQ-SUU7201OS2NEX) [加税]	¥693,000(税込)
CA ARCserve Backup r12 for Windows + Client Agent for Windows[5 ライセンス]	内蔵 LTO セット (GQ-SUU7201WS1NEX) [加税]	¥732,900(税込)	内蔵 LTO セット (GQ-SUU7201OS1NEX) [加税]	¥619,500(税込)
CA ARCserve Backup r12 for Windows + Disaster Recovery Option + Agent for Open Files	内蔵 LTO セット (GQ-SUU7201WS2NEX) [加税]	¥699,300(税込)	内蔵 LTO セット (GQ-SUU7201OSFNEX) [加税]	¥585,900(税込)
CA ARCserve Backup r12 for Windows + Disaster Recovery Option	内蔵 LTO セット (GQ-SUU7201WSDNEX) [加税]	¥617,400(税込)	内蔵 LTO セット (GQ-SUU7201OSDNEX) [加税]	¥504,000(税込)
CA ARCserve Backup r12 for Windows	内蔵 LTO セット (GQ-SUU7201WSNEX) [加税]	¥543,900(税込)	内蔵 LTO セット (GQ-SUU7201OSNEX) [加税]	¥430,500(税込)
BrightStor ARCserve Backup r11.5 for Windows + Disaster Recovery Option + Agent for Open Files + Universal Client Agent for Windows[5 ライセンス]	内蔵 LTO セット (GQ-SUU7201WR2NEX) [加税]	完売しました。	内蔵 LTO セット (GQ-SUU7201OR3NEX) [加税]	完売しました。
BrightStor ARCserve Backup r11.5 for Windows + Disaster Recovery Option + Universal Client Agent for Windows[5 ライセンス]	内蔵 LTO セット (GQ-SUU7201WR1NEX) [加税]	完売しました。	内蔵 LTO セット (GQ-SUU7201OR1NEX) [加税]	完売しました。
BrightStor ARCserve Backup r11.5 for Windows + Universal Client Agent for Windows[5 ライセンス]	内蔵 LTO セット (GQ-SUU7201WR1NEX) [加税]	完売しました。	内蔵 LTO セット (GQ-SUU7201OR1NEX) [加税]	完売しました。
BrightStor ARCserve Backup r11.5 for Windows + Disaster Recovery Option + Agent for Open Files	内蔵 LTO セット (GQ-SUU7201WRFNEX) [加税]	完売しました。	内蔵 LTO セット (GQ-SUU7201ORFNEX) [加税]	完売しました。
BrightStor ARCserve Backup r11.5 for Windows + Disaster Recovery Option	内蔵 LTO セット (GQ-SUU7201WRDNEX) [加税]	完売しました。	内蔵 LTO セット (GQ-SUU7201ORDNEX) [加税]	完売しました。
BrightStor ARCserve Backup r11.5 for Windows	内蔵 LTO セット (GQ-SUU7201WRNEX) [加税]	完売しました。	内蔵 LTO セット (GQ-SUU7201ORNEX) [加税]	完売しました。
JP1/VERITAS Backup Exec 12 for Windows Servers + Intelligent Disaster Recovery Option + Advanced Open File + Servers Agent[2 ライセンス]	内蔵 LTO セット (GQ-SUU7201WT7NEX) [加税]	¥694,050(税込)	内蔵 LTO セット (GQ-SUU7201OT7NEX) [加税]	¥580,650(税込)
JP1/VERITAS Backup Exec 12 for Windows Servers + Intelligent Disaster Recovery Option + Advanced Open File	内蔵 LTO セット (GQ-SUU7201WTANEX) [加税]	¥554,400(税込)	内蔵 LTO セット (GQ-SUU7201OTANEX) [加税]	¥441,000(税込)
JP1/VERITAS Backup Exec 11d for Windows Servers + Intelligent Disaster Recovery Option + Advanced Open File	内蔵 LTO セット (GQ-SUU7201WPANEX) [加税]	¥756,000(税込)	内蔵 LTO セット (GQ-SUU7201OPANEX) [加税]	¥642,600(税込)
JP1/VERITAS Backup Exec 11d for Windows Servers + Intelligent Disaster Recovery Option	内蔵 LTO セット (GQ-SUU7201WPRNEX) [加税]	¥653,100(税込)	内蔵 LTO セット (GQ-SUU7201OPRNEX) [加税]	¥539,700(税込)
JP1/VERITAS Backup Exec 11d for Windows Servers	内蔵 LTO セット (GQ-SUU7201WPONEX) [加税]	¥550,200(税込)	内蔵 LTO セット (GQ-SUU7201OPONEX) [加税]	¥436,800(税込)
バックアップソフトウェアなし	内蔵 LTO セット (GQ-SUU7201W00NEX) [加税]	¥426,300(税込)	内蔵 LTO セット (GQ-SUU7201O00NEX) [加税]	¥312,900(税込)
	内蔵 LTO セット (GQ-SUU7201W00N) [加税]	¥426,300(税込)	内蔵 LTO セット (GQ-SUU7201O00N) [加税]	¥312,900(税込)

・ 内蔵メディアの対応 OS 情報及び対応バックアップソフトウェア情報は、[7.3 バックアップメディア情報]項を参照願います。
 ・ CA ARCserve Backup r12 for Windows 選択時は、内蔵 CD-ROM は未搭載となります。

テープメディアセット

HA8000 シリーズ 推奨メディア		10 巻パック	30 巻パック	60 巻パック
内蔵 LTO (LTO-2) 用	LTO カートリッジ maxell:LT0U2/200	GQ-SAY7ULT1210 ¥113,400(税込)	GQ-SAY7ULT1230 ¥340,200(税込)	GQ-SAY7ULT1260 ¥680,400(税込)

クリーニングテープセット

HA8000 シリーズ 推奨メディア		5 巻パック
内蔵 LTO 用	LTO クリーニング カートリッジ maxell:LT0U1/UCL	GQ-AY7ULTCL1 ¥72,450(税込)



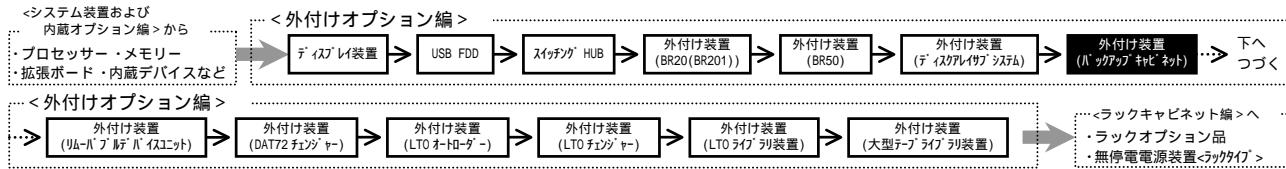

・ [加税] はカスタムメイド対象製品です。
 ・ 表記の価格は、希望小売価格です。

内蔵 LTO (Ultrium 3 ハーフハイト)

バックアップデバイス	内蔵 LTO 【LTO (非/圧縮:400/800GB, 1/2-7/16)】 ・ 対応 LTO Ultrium カートリッジ 【LT0U3/400】x10 巻付き	内蔵 LTO 【LTO (非/圧縮:400/800GB, 1/2-7/16)】
バックアップソフトウェア	内蔵 LTO セット (GQ-SUU7410WS2NEX) [加税] ¥1,223,250(税込)	内蔵 LTO セット (GQ-SUU74100S3NEX) [加税] ¥1,018,500(税込)
CA ARCserve Backup r12 for Windows + Disaster Recovery Option + Agent for Open Files + Client Agent for Windows [5 ライセンス]	内蔵 LTO セット (GQ-SUU7410WS2NEX) [加税] ¥1,141,350(税込)	内蔵 LTO セット (GQ-SUU74100S2NEX) [加税] ¥936,600(税込)
CA ARCserve Backup r12 for Windows + Disaster Recovery Option + Client Agent for Windows [5 ライセンス]	内蔵 LTO セット (GQ-SUU7410WS1NEX) [加税] ¥1,067,850(税込)	内蔵 LTO セット (GQ-SUU74100S1NEX) [加税] ¥863,100(税込)
CA ARCserve Backup r12 for Windows + Disaster Recovery Option + Agent for Open Files	内蔵 LTO セット (GQ-SUU7410WSFNEX) [加税] ¥1,034,250(税込)	内蔵 LTO セット (GQ-SUU74100SFNEX) [加税] ¥829,500(税込)
CA ARCserve Backup r12 for Windows + Disaster Recovery Option	内蔵 LTO セット (GQ-SUU7410WSNEX) [加税] ¥952,350(税込)	内蔵 LTO セット (GQ-SUU74100SNEX) [加税] ¥747,600(税込)
CA ARCserve Backup r12 for Windows	内蔵 LTO セット (GQ-SUU7410WSNEX) [加税] ¥878,850(税込)	内蔵 LTO セット (GQ-SUU74100SNEX) [加税] ¥674,100(税込)
BrightStor ARCserve Backup r11.5 for Windows + Disaster Recovery Option + Agent for Open Files + Universal Client Agent for Windows [5 ライセンス]	内蔵 LTO セット (GQ-SUU7410WR3NEX) [加税] 完売しました。	内蔵 LTO セット (GQ-SUU74100R3NEX) [加税] 完売しました。
BrightStor ARCserve Backup r11.5 for Windows + Disaster Recovery Option + Universal Client Agent for Windows [5 ライセンス]	内蔵 LTO セット (GQ-SUU7410WR2NEX) [加税] 完売しました。	内蔵 LTO セット (GQ-SUU74100R2NEX) [加税] 完売しました。
BrightStor ARCserve Backup r11.5 for Windows + Universal Client Agent for Windows [5 ライセンス]	内蔵 LTO セット (GQ-SUU7410WR1NEX) [加税] 完売しました。	内蔵 LTO セット (GQ-SUU74100R1NEX) [加税] 完売しました。
BrightStor ARCserve Backup r11.5 for Windows + Disaster Recovery Option + Agent for Open Files	内蔵 LTO セット (GQ-SUU7410WRFNEX) [加税] 完売しました。	内蔵 LTO セット (GQ-SUU74100RFNEX) [加税] 完売しました。
BrightStor ARCserve Backup r11.5 for Windows + Disaster Recovery Option	内蔵 LTO セット (GQ-SUU7410WRNEX) [加税] 完売しました。	内蔵 LTO セット (GQ-SUU74100RNEX) [加税] 完売しました。
BrightStor ARCserve Backup r11.5 for Windows	内蔵 LTO セット (GQ-SUU7410WRNEX) [加税] 完売しました。	内蔵 LTO セット (GQ-SUU74100RNEX) [加税] 完売しました。
JP1/VERITAS Backup Exec 12 for Windows Servers + Intelligent Disaster Recovery Option + Advanced Open File + Servers Agent [2 ライセンス]	内蔵 LTO セット (GQ-SUU7410WTNEX) [加税] ¥1,029,000(税込)	内蔵 LTO セット (GQ-SUU74100TNEX) [加税] ¥824,250(税込)
JP1/VERITAS Backup Exec 12 for Windows Servers + Intelligent Disaster Recovery Option + Advanced Open File	内蔵 LTO セット (GQ-SUU7410WTANEX) [加税] ¥889,350(税込)	内蔵 LTO セット (GQ-SUU74100TANEX) [加税] ¥684,600(税込)
JP1/VERITAS Backup Exec 11d for Windows Servers + Intelligent Disaster Recovery Option + Advanced Open File	内蔵 LTO セット (GQ-SUU7410WPANEX) [加税] ¥1,090,950(税込)	内蔵 LTO セット (GQ-SUU74100PANEX) [加税] ¥886,200(税込)
JP1/VERITAS Backup Exec 11d for Windows Servers + Intelligent Disaster Recovery Option	内蔵 LTO セット (GQ-SUU7410WPNEX) [加税] ¥988,050(税込)	内蔵 LTO セット (GQ-SUU74100PNEX) [加税] ¥783,300(税込)
JP1/VERITAS Backup Exec 11d for Windows Servers	内蔵 LTO セット (GQ-SUU7410WPNEX) [加税] ¥885,150(税込)	内蔵 LTO セット (GQ-SUU74100PNEX) [加税] ¥680,400(税込)
バックアップソフトウェアなし	内蔵 LTO セット (GQ-SUU7410W00NEX) [加税] ¥761,250(税込) (GQ-SUU7410W00N) [加税] ¥761,250(税込)	内蔵 LTO セット (GQ-SUU7410000NEX) [加税] ¥556,500(税込) (GQ-SUU7410000N) [加税] ¥556,500(税込)

・ 内蔵 LTO の対応 OS 情報及び対応バックアップソフトウェア情報は、[7.3 バックアップデバイス情報]項を参照願います。
 ・ CA ARCserve Backup r12 for Windows 選択時は、内蔵 CD-ROM は未搭載となります。

テープメディアセット

HA8000 シリーズ 推奨メディア	10 巻パック	30 巻パック	60 巻パック
内蔵 LTO (LTO-3) 用 LTO カートリッジ maxell:LT0U3/400	GQ-SAY7ULT1510 ¥204,750(税込)	GQ-SAY7ULT1530 ¥614,250(税込)	GQ-SAY7ULT1560 ¥1,228,500(税込)
HA8000 シリーズ 推奨メディア	10 巻パック	30 巻パック	60 巻パック
内蔵 LTO (LTO-3) 用 LTO WORM カートリッジ maxell:LT0U3/400W	GQ-SAY7ULT1610 ¥225,750(税込)	GQ-SAY7ULT1630 ¥677,250(税込)	GQ-SAY7ULT1660 ¥1,354,500(税込)

クリーニングテープセット

HA8000 シリーズ 推奨メディア	5 巻パック
内蔵 LTO 用 LTO クリーニング カートリッジ maxell:LT0U1/UCL	GQ-AY7ULTCL1 ¥72,450(税込)



<システム装置および
内蔵オプション編> から
プロセッサ・メモリー
拡張ボード・内蔵デバイスなど

<外付けオプション編>

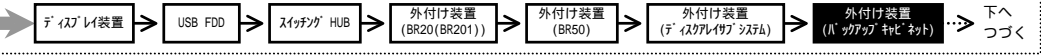

<外付けオプション編>

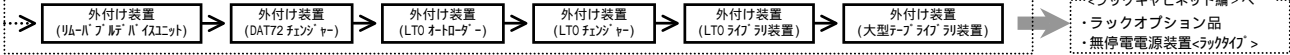

・ [加税] はカスタムメイド対象製品です。
・ 表記の価格は、希望小売価格です。

内蔵 LTO (Ultrium 3 フルハイト)

バックアップデバイス	内蔵 LTO 【LTO(非/圧縮:400/800GB)】 ・ 対応 LTO Ultrium カートリッジ 【LT0U3/400】x10 巻付き	内蔵 LTO 【LTO(非/圧縮:400/800GB)】
バックアップソフトウェア		
CA ARCserve Backup r12 for Windows + Disaster Recovery Option + Agent for Open Files + Client Agent for Windows [5 ライセンス]	内蔵 LTO セット (GQ-SUU7400WS3NEX) [加税] ¥1,632,750(税込)	内蔵 LTO セット (GQ-SUU7400S3NEX) [加税] ¥1,428,000(税込)
CA ARCserve Backup r12 for Windows + Disaster Recovery Option + Client Agent for Windows [5 ライセンス]	内蔵 LTO セット (GQ-SUU7400WS2NEX) [加税] ¥1,550,850(税込)	内蔵 LTO セット (GQ-SUU7400S2NEX) [加税] ¥1,346,100(税込)
CA ARCserve Backup r12 for Windows + Client Agent for Windows [5 ライセンス]	内蔵 LTO セット (GQ-SUU7400WS1NEX) [加税] ¥1,477,350(税込)	内蔵 LTO セット (GQ-SUU7400S1NEX) [加税] ¥1,272,600(税込)
CA ARCserve Backup r12 for Windows + Disaster Recovery Option + Agent for Open Files	内蔵 LTO セット (GQ-SUU7400WSFNEX) [加税] ¥1,443,750(税込)	内蔵 LTO セット (GQ-SUU7400SFNEX) [加税] ¥1,239,000(税込)
CA ARCserve Backup r12 for Windows + Disaster Recovery Option	内蔵 LTO セット (GQ-SUU7400WSNEX) [加税] ¥1,361,850(税込)	内蔵 LTO セット (GQ-SUU7400SNEX) [加税] ¥1,157,100(税込)
CA ARCserve Backup r12 for Windows	内蔵 LTO セット (GQ-SUU7400WSNEX) [加税] ¥1,288,350(税込)	内蔵 LTO セット (GQ-SUU7400SNEX) [加税] ¥1,083,600(税込)
BrightStor ARCserve Backup r11.5 for Windows + Disaster Recovery Option + Agent for Open Files + Universal Client Agent for Windows [5 ライセンス]	内蔵 LTO セット (GQ-SUU7400WR3NEX) [加税] 完売しました。	内蔵 LTO セット (GQ-SUU7400R3NEX) [加税] 完売しました。
BrightStor ARCserve Backup r11.5 for Windows + Disaster Recovery Option + Universal Client Agent for Windows [5 ライセンス]	内蔵 LTO セット (GQ-SUU7400WR2NEX) [加税] 完売しました。	内蔵 LTO セット (GQ-SUU7400R2NEX) [加税] 完売しました。
BrightStor ARCserve Backup r11.5 for Windows + Universal Client Agent for Windows [5 ライセンス]	内蔵 LTO セット (GQ-SUU7400WR1NEX) [加税] 完売しました。	内蔵 LTO セット (GQ-SUU7400R1NEX) [加税] 完売しました。
BrightStor ARCserve Backup r11.5 for Windows + Disaster Recovery Option + Agent for Open Files	内蔵 LTO セット (GQ-SUU7400WRFNEX) [加税] 完売しました。	内蔵 LTO セット (GQ-SUU7400RFNEX) [加税] 完売しました。
BrightStor ARCserve Backup r11.5 for Windows + Disaster Recovery Option	内蔵 LTO セット (GQ-SUU7400WRNEX) [加税] 完売しました。	内蔵 LTO セット (GQ-SUU7400RNEX) [加税] 完売しました。
BrightStor ARCserve Backup r11.5 for Windows	内蔵 LTO セット (GQ-SUU7400WRNEX) [加税] 完売しました。	内蔵 LTO セット (GQ-SUU7400RNEX) [加税] 完売しました。
JP1/VERITAS Backup Exec 12 for Windows Servers + Intelligent Disaster Recovery Option + Advanced Open File + Servers Agent [2 ライセンス]	内蔵 LTO セット (GQ-SUU7400WT7NEX) [加税] ¥1,438,500(税込)	内蔵 LTO セット (GQ-SUU7400T7NEX) [加税] ¥1,233,750(税込)
JP1/VERITAS Backup Exec 12 for Windows Servers + Intelligent Disaster Recovery Option + Advanced Open File	内蔵 LTO セット (GQ-SUU7400WTANEX) [加税] ¥1,298,850(税込)	内蔵 LTO セット (GQ-SUU7400TANEX) [加税] ¥1,094,100(税込)
JP1/VERITAS Backup Exec 11d for Windows Servers + Intelligent Disaster Recovery Option + Advanced Open File	内蔵 LTO セット (GQ-SUU7400WPANEX) [加税] ¥1,500,450(税込)	内蔵 LTO セット (GQ-SUU7400PANEX) [加税] ¥1,295,700(税込)
JP1/VERITAS Backup Exec 11d for Windows Servers + Intelligent Disaster Recovery Option	内蔵 LTO セット (GQ-SUU7400WPRNEX) [加税] ¥1,397,550(税込)	内蔵 LTO セット (GQ-SUU7400PRNEX) [加税] ¥1,192,800(税込)
JP1/VERITAS Backup Exec 11d for Windows Servers	内蔵 LTO セット (GQ-SUU7400WPONEX) [加税] ¥1,294,650(税込)	内蔵 LTO セット (GQ-SUU7400PONEX) [加税] ¥1,089,900(税込)
バックアップソフトウェアなし	内蔵 LTO セット (GQ-SUU7400WONEX) [加税] ¥1,170,750(税込) 内蔵 LTO セット (GQ-SUU7400WONEX) [加税] ¥1,170,750(税込)	内蔵 LTO セット (GQ-SUU7400ONEX) [加税] ¥966,000(税込) 内蔵 LTO セット (GQ-SUU7400ONEX) [加税] ¥966,000(税込)

・ 内蔵 LTO の対応 OS 情報及び対応バックアップソフトウェア情報は、[7.3 バックアップデバイス情報] を参照願います。
・ CA ARCserve Backup r12 for Windows 選択時は、内蔵 CD-ROM は未搭載となります。

テープメディアセット

HA8000 シリーズ 推奨メディア	10 巻パック	30 巻パック	60 巻パック
内蔵 LTO (LTO-3) 用 LTO カートリッジ maxell:LT0U3/400	GQ-SAY7ULT1510 ¥204,750(税込)	GQ-SAY7ULT1530 ¥614,250(税込)	GQ-SAY7ULT1560 ¥1,228,500(税込)

HA8000 シリーズ 推奨メディア	10 巻パック	30 巻パック	60 巻パック
内蔵 LTO (LTO-3) 用 LTO WORM カートリッジ maxell:LT0U3/400W	GQ-SAY7ULT1610 ¥225,750(税込)	GQ-SAY7ULT1630 ¥677,250(税込)	GQ-SAY7ULT1660 ¥1,354,500(税込)

クリーニングテープセット

HA8000 シリーズ 推奨メディア	5 巻パック
内蔵 LTO 用 LTO クリーニング カートリッジ maxell:LT0U1/UCL	GQ-AY7ULTCL1 ¥72,450(税込)



<システム装置および
内蔵オプション編> から
プロセッサ・メモリー
拡張ボード・内蔵デバイスなど

<外付けオプション編>

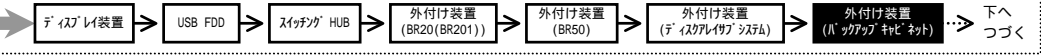

<外付けオプション編>

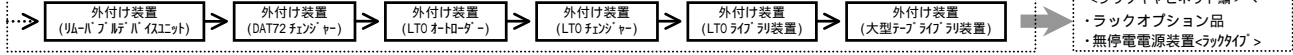

・ [加税] はカスタムメイド対象製品です。
・ 表記の価格は、希望小売価格です。

内蔵 LTO (Ultrium4 フルハイト)

バックアップデバイス	内蔵 LTO 【LTO(非/圧縮:800GB/1.6TB)】 ・メディア(LTO Ultrium カートリッジ [LT0U4/800])x10 巻付き	内蔵 LTO 【LTO(非/圧縮:800GB/1.6TB)】
バックアップソフトウェア	内蔵 LTO セット (GQ-SUU7800WS3NEX) [加税] ¥1,900,500(税込)	内蔵 LTO セット (GQ-SUU7800OS3NEX) [加税] ¥1,491,000(税込)
CA ARCserve Backup r12 for Windows + Disaster Recovery Option + Agent for Open Files + Client Agent for Windows[5ライセンス]	内蔵 LTO セット (GQ-SUU7800WS2NEX) [加税] ¥1,818,600(税込)	内蔵 LTO セット (GQ-SUU7800OS2NEX) [加税] ¥1,409,100(税込)
CA ARCserve Backup r12 for Windows + Disaster Recovery Option + Client Agent for Windows[5ライセンス]	内蔵 LTO セット (GQ-SUU7800WS1NEX) [加税] ¥1,745,100(税込)	内蔵 LTO セット (GQ-SUU7800OS1NEX) [加税] ¥1,335,600(税込)
CA ARCserve Backup r12 for Windows + Disaster Recovery Option + Agent for Open Files	内蔵 LTO セット (GQ-SUU7800WSFNEX) [加税] ¥1,711,500(税込)	内蔵 LTO セット (GQ-SUU7800OSFNEX) [加税] ¥1,302,000(税込)
CA ARCserve Backup r12 for Windows + Disaster Recovery Option	内蔵 LTO セット (GQ-SUU7800WSNEX) [加税] ¥1,629,600(税込)	内蔵 LTO セット (GQ-SUU7800OSNEX) [加税] ¥1,220,100(税込)
CA ARCserve Backup r12 for Windows	内蔵 LTO セット (GQ-SUU7800WS0NEX) [加税] ¥1,556,100(税込)	内蔵 LTO セット (GQ-SUU7800OS0NEX) [加税] ¥1,146,600(税込)
BrightStor ARCserve Backup r11.5 for Windows + Disaster Recovery Option + Agent for Open Files + Universal Client Agent for Windows[5ライセンス]	内蔵 LTO セット (GQ-SUU7800WR3NEX) [加税] 完売しました。	内蔵 LTO セット (GQ-SUU7800OR3NEX) [加税] 完売しました。
BrightStor ARCserve Backup r11.5 for Windows + Disaster Recovery Option + Universal Client Agent for Windows[5ライセンス]	内蔵 LTO セット (GQ-SUU7800WR2NEX) [加税] 完売しました。	内蔵 LTO セット (GQ-SUU7800OR2NEX) [加税] 完売しました。
BrightStor ARCserve Backup r11.5 for Windows + Universal Client Agent for Windows[5ライセンス]	内蔵 LTO セット (GQ-SUU7800WR1NEX) [加税] 完売しました。	内蔵 LTO セット (GQ-SUU7800OR1NEX) [加税] 完売しました。
BrightStor ARCserve Backup r11.5 for Windows + Disaster Recovery Option + Agent for Open Files	内蔵 LTO セット (GQ-SUU7800WRFNEX) [加税] 完売しました。	内蔵 LTO セット (GQ-SUU7800ORFNEX) [加税] 完売しました。
BrightStor ARCserve Backup r11.5 for Windows + Disaster Recovery Option	内蔵 LTO セット (GQ-SUU7800WRNEX) [加税] 完売しました。	内蔵 LTO セット (GQ-SUU7800ORNEX) [加税] 完売しました。
BrightStor ARCserve Backup r11.5 for Windows	内蔵 LTO セット (GQ-SUU7800WR0NEX) [加税] 完売しました。	内蔵 LTO セット (GQ-SUU7800OR0NEX) [加税] 完売しました。
JP1/VERITAS Backup Exec 12 for Windows Servers + Intelligent Disaster Recovery Option + Advanced Open File + Servers Agent[2ライセンス]	内蔵 LTO セット (GQ-SUU7800WT7NEX) [加税] ¥1,706,250(税込)	内蔵 LTO セット (GQ-SUU7800OT7NEX) [加税] ¥1,296,750(税込)
JP1/VERITAS Backup Exec 12 for Windows Servers + Intelligent Disaster Recovery Option + Advanced Open File	内蔵 LTO セット (GQ-SUU7800WTANEX) [加税] ¥1,566,600(税込)	内蔵 LTO セット (GQ-SUU7800OTANEX) [加税] ¥1,157,100(税込)
JP1/VERITAS Backup Exec 11d for Windows Servers + Intelligent Disaster Recovery Option + Advanced Open File	内蔵 LTO セット (GQ-SUU7800WPANEX) [加税] ¥1,768,200(税込)	内蔵 LTO セット (GQ-SUU7800OPANEX) [加税] ¥1,358,700(税込)
JP1/VERITAS Backup Exec 11d for Windows Servers + Intelligent Disaster Recovery Option	内蔵 LTO セット (GQ-SUU7800WPRNEX) [加税] ¥1,665,300(税込)	内蔵 LTO セット (GQ-SUU7800OPRNEX) [加税] ¥1,255,800(税込)
JP1/VERITAS Backup Exec 11d for Windows Servers	内蔵 LTO セット (GQ-SUU7800WP0NEX) [加税] ¥1,562,400(税込)	内蔵 LTO セット (GQ-SUU7800OP0NEX) [加税] ¥1,152,900(税込)
バックアップソフトウェアなし	内蔵 LTO セット (GQ-SUU7800W00NEX) [加税] ¥1,438,500(税込)	内蔵 LTO セット (GQ-SUU7800O00NEX) [加税] ¥1,029,000(税込)

・内蔵メディアの対応 OS 情報及び対応バックアップソフトウェア情報は、[7.3 バックアップメディア]項を参照願います。
・CA ARCserve Backup r12 for Windows 選択時は、内蔵 CD-ROM は未搭載となります。

テープメディアセット

HA8000 シリーズ 推奨メディア	10 巻パック	30 巻パック	60 巻パック
内蔵 LTO (LTO-4) 用 LTO カートリッジ maxell:LT0U4/800	GQ-SAY7ULT1710 ¥409,500(税込)	GQ-SAY7ULT1730 ¥1,228,500(税込)	GQ-SAY7ULT1760 ¥2,457,000(税込)

HA8000 シリーズ 推奨メディア	10 巻パック	30 巻パック	60 巻パック
内蔵 LTO (LTO-4) 用 LTO WORM カートリッジ maxell:LT0U4/800W	GQ-SAY7ULT1810 ¥430,500(税込)	GQ-SAY7ULT1830 ¥1,291,500(税込)	GQ-SAY7ULT1860 ¥2,583,000(税込)

クリーニングテープセット

HA8000 シリーズ 推奨メディア	5 巻パック
内蔵 LTO 用 LTO クリーニング カートリッジ maxell:LT0U1/UCL	GQ-AY7ULTCL1 ¥72,450(税込)

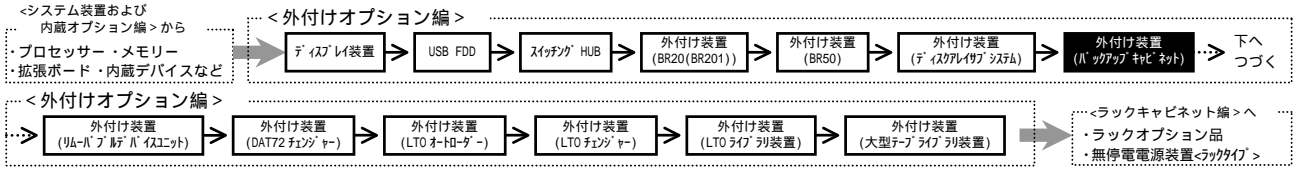

内蔵デバイス搭載条件表

<バックアップキャビネット (G00BS204-xxxxxxx)>

品名	形名	最大搭載台数	拡張ストレージベイ		
			5 型		
			1	2	3
内蔵 D A T セット (DAT72)	GQ-SUD7732xxxx	3			
内蔵 A I T セット (AIT-2)	GQ-SUS7510xxxx	3			
内蔵 L T O セット (Ultrium2 M-トレイ) (*1)	GQ-SUU7201xxxx	1			
内蔵 L T O セット (Ultrium3 M-トレイ) (*1)	GQ-SUU7410xxxx	1			
内蔵 L T O セット (Ultrium3 Mトレイ) (*1)	GQ-SUU7400xxxx	1	x		
内蔵 L T O セット (Ultrium4 Mトレイ) (*1)	GQ-SUU7800xxxx	1	x		

(凡例) : 標準搭載
 : 搭載可
 x : 搭載不可

*1:他のデバイスとの同時搭載は出来ません。

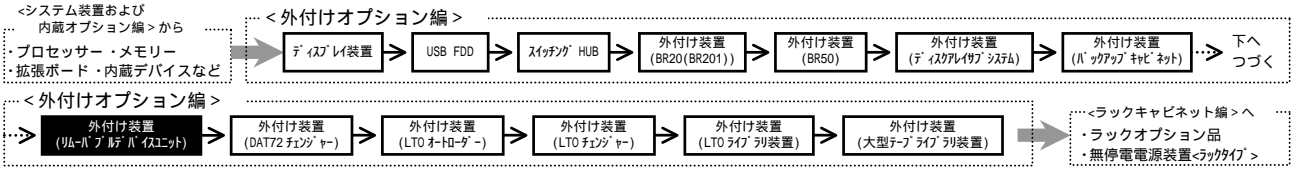

(5) リムーバブルデバイスユニット <ラックタイプ用>

・[カスタム]はカスタムメイド対象製品です。
 ・表記の価格は、希望小売価格です。

RS220 CH *1

<ご注意>
 リムーバブルデバイスユニットセット接続可能台数は、接続するシステム装置に搭載可能 SCS I ボード合計数です。但し、RS220 CHでは、SVP ボードと SCS I ボードの搭載スロットが、重なりますので接続可能台数は、搭載可能 SCS I ボード合計数 - 1 迄となります。
 詳細は、各システム装置の【拡張ボード】項を参照願います。
 (2 台目以降接続時は、SCSI ボードも別途必要です。)

*1 : SVP ボードセット(GQ-SCM7910xxxx/GQ-SCM7951xxxx)搭載時のみ接続可能

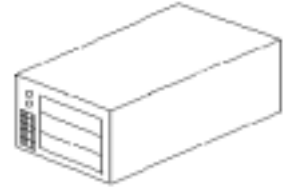
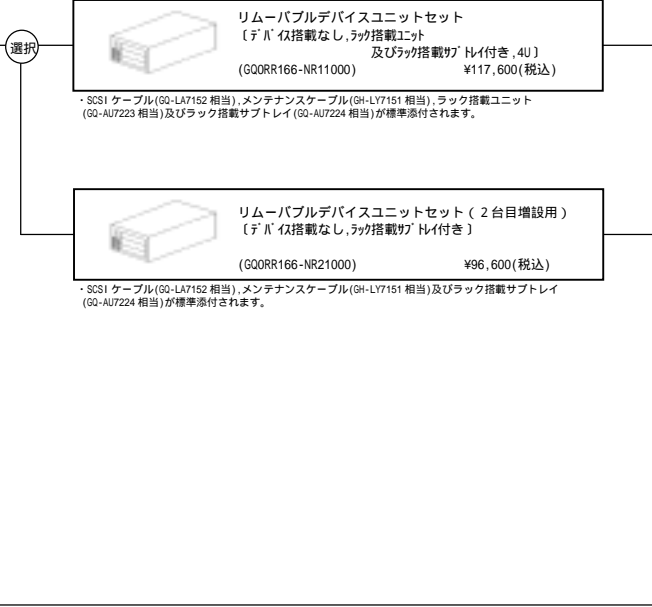

リムーバブルデバイスユニット外観

・2 台目増設用のセットは、1 台目セットのラック搭載ユニット上に搭載いたします。又、ラック搭載ユニットはバックアップキャビネットと共用です。
 リムーバブルデバイスユニットをそれぞれ1 台ずつ搭載する場合は、いずれか一方は(2 台目増設用)のセットを御購入下さい。(下図参照)

<ラックキャビネット>

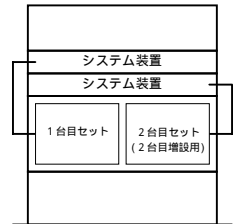

↓
 搭載デバイス選択へ

<システム装置および
内蔵オプション編> から
プロセッサ・メモリ
拡張ボード・内蔵デバイスなど

<外付けオプション編>

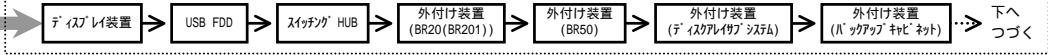

<外付けオプション編>

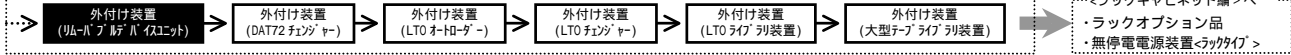

搭載デバイス選択

<注意>
記載のデバイスは、リムーバブルデバイスユニット筐体へ
搭載されます。

・[カスタム]はカスタムメイド対象製品です。
・表記の価格は、希望小売価格です。

選択 内蔵DAT (DAT72)

バックアップソフトウェア	バックアップデバイス 内蔵DAT [DAT72(非/圧縮:36/72GB)] ・メディア(DDSテープ/リッジ [HS-4/170S])x10巻付き	内蔵DAT [DAT72(非/圧縮:36/72GB)]
CA ARCserve Backup r12 for Windows + Disaster Recovery Option + Agent for Open Files + Client Agent for Windows[5ライセンス]	内蔵DATセット (GO-SUD7732WS1NEX) [カスタム] ¥614,250(税込)	内蔵DATセット (GO-SUD7732OS3NEX) [カスタム] ¥582,750(税込)
CA ARCserve Backup r12 for Windows + Disaster Recovery Option + Client Agent for Windows[5ライセンス]	内蔵DATセット (GO-SUD7732WS2NEX) [カスタム] ¥532,350(税込)	内蔵DATセット (GO-SUD7732OS2NEX) [カスタム] ¥500,850(税込)
CA ARCserve Backup r12 for Windows + Client Agent for Windows[5ライセンス]	内蔵DATセット (GO-SUD7732WS1NEX) [カスタム] ¥458,850(税込)	内蔵DATセット (GO-SUD7732OS1NEX) [カスタム] ¥427,350(税込)
CA ARCserve Backup r12 for Windows + Disaster Recovery Option + Agent for Open Files	内蔵DATセット (GO-SUD7732WSFNEX) [カスタム] ¥425,250(税込)	内蔵DATセット (GO-SUD7732OSFNEX) [カスタム] ¥393,750(税込)
CA ARCserve Backup r12 for Windows + Disaster Recovery Option	内蔵DATセット (GO-SUD7732WSDNEX) [カスタム] ¥343,350(税込)	内蔵DATセット (GO-SUD7732OSDNEX) [カスタム] ¥311,850(税込)
CA ARCserve Backup r12 for Windows	内蔵DATセット (GO-SUD7732WSNEX) [カスタム] ¥269,850(税込)	内蔵DATセット (GO-SUD7732OSNEX) [カスタム] ¥238,350(税込)
BrightStor ARCserve Backup r11.5 for Windows + Disaster Recovery Option + Agent for Open Files + Universal Client Agent for Windows[5ライセンス]	内蔵DATセット (GO-SUD7732WR3NEX) [カスタム] 完売しました。	内蔵DATセット (GO-SUD7732OR3NEX) [カスタム] 完売しました。
BrightStor ARCserve Backup r11.5 for Windows + Disaster Recovery Option + Universal Client Agent for Windows[5ライセンス]	内蔵DATセット (GO-SUD7732WRNEX) [カスタム] 完売しました。	内蔵DATセット (GO-SUD7732ORNEX) [カスタム] 完売しました。
BrightStor ARCserve Backup r11.5 for Windows + Universal Client Agent for Windows[5ライセンス]	内蔵DATセット (GO-SUD7732WRNEX) [カスタム] 完売しました。	内蔵DATセット (GO-SUD7732ORNEX) [カスタム] 完売しました。
BrightStor ARCserve Backup r11.5 for Windows + Disaster Recovery Option + Agent for Open Files	内蔵DATセット (GO-SUD7732WRFNEX) [カスタム] 完売しました。	内蔵DATセット (GO-SUD7732ORFNEX) [カスタム] 完売しました。
BrightStor ARCserve Backup r11.5 for Windows + Disaster Recovery Option	内蔵DATセット (GO-SUD7732WRDNEX) [カスタム] 完売しました。	内蔵DATセット (GO-SUD7732ORDNEX) [カスタム] 完売しました。
BrightStor ARCserve Backup r11.5 for Windows	内蔵DATセット (GO-SUD7732WRNEX) [カスタム] 完売しました。	内蔵DATセット (GO-SUD7732ORNEX) [カスタム] 完売しました。
JP1/VERITAS Backup Exec 12 for Windows Servers + Intelligent Disaster Recovery Option + Advanced Open File + Servers Agent[2ライセンス]	内蔵DATセット (GO-SUD7732WT7NEX) [カスタム] ¥420,000(税込)	内蔵DATセット (GO-SUD7732OT7NEX) [カスタム] ¥388,500(税込)
JP1/VERITAS Backup Exec 12 for Windows Servers + Intelligent Disaster Recovery Option + Advanced Open File	内蔵DATセット (GO-SUD7732WTANEX) [カスタム] ¥280,350(税込)	内蔵DATセット (GO-SUD7732OTANEX) [カスタム] ¥248,850(税込)
JP1/VERITAS Backup Exec 11d for Windows Servers + Intelligent Disaster Recovery Option + Advanced Open File	内蔵DATセット (GO-SUD7732WPNEX) [カスタム] ¥465,150(税込)	内蔵DATセット (GO-SUD7732OPANEX) [カスタム] ¥433,650(税込)
JP1/VERITAS Backup Exec 11d for Windows Servers + Intelligent Disaster Recovery Option	内蔵DATセット (GO-SUD7732WPRNEX) [カスタム] ¥362,250(税込)	内蔵DATセット (GO-SUD7732OPRNEX) [カスタム] ¥330,750(税込)
JP1/VERITAS Backup Exec 11d for Windows Servers	内蔵DATセット (GO-SUD7732WPONEX) [カスタム] ¥259,350(税込)	内蔵DATセット (GO-SUD7732OPONEX) [カスタム] ¥227,850(税込)
バックアップソフトウェアなし	内蔵DATセット (GO-SUD7732WOONEX) [カスタム] ¥152,250(税込)	内蔵DATセット (GO-SUD7732OONEX) [カスタム] ¥120,750(税込)

・内蔵メディアの対応OS情報及び対応バックアップソフトウェア情報は、[7.3 バックアップメディア情報]項を参照願います。
・CA ARCserve Backup r12 for Windows 選択時は、内蔵CD-ROMは未付属となります。

テープメディアセット

HA8000 シリーズ 推奨メディア	10巻パック	30巻パック	60巻パック
内蔵DAT (DAT72) 用 DDSカートリッジテープ Maxell:HS-4/170S	GO-SAY7DAT1210 ¥31,500(税込)	GO-SAY7DAT1230 ¥94,500(税込)	GO-SAY7DAT1260 ¥189,000(税込)

クリーニングテープセット

HA8000 シリーズ 推奨メディア	5巻パック
内蔵DAT (DAT72) 用 クリーニングカートリッジ Maxell:HS-4/CL	GO-AY7DATCL1 ¥8,190(税込)

<システム装置および
内蔵オプション編>から
プロセッサ・メモリー
拡張ボード・内蔵デバイスなど

<外付けオプション編>



<外付けオプション編>

外付け装置
(リムドライブ バイコネット)

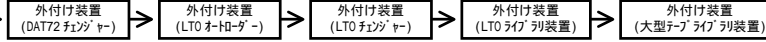

<ラックキャビネット編>へ
・ラックオプション品
・無停電電源装置<ラックタイプ>

・[カスタム]はカスタムメイド対象製品です。
・表記の価格は、希望小売価格です。

内蔵 A I T (A I T - 2)

バックアップデバイス		バックアップソフトウェア	
内蔵 A I T [A I T - 2 (非/圧縮:50/100GB)] ・ 対応 A I T (A I T - 2 対応 A I T [S D X 2 - 5 0 C]) x 1 0 巻付き		内蔵 A I T [A I T - 2 (非/圧縮:50/100GB)]	
バックアップソフトウェアなし	内蔵 A I T セット (G Q - S U S 7 5 1 0 W O O N E X) [カスタム] (G Q - S U S 7 5 1 0 W O O N)	内蔵 A I T セット (G Q - S U S 7 5 1 0 0 0 0 N E X) [カスタム] (G Q - S U S 7 5 1 0 0 0 0 N)	
	¥207,900(税込) ¥207,900(税込)	¥155,400(税込) ¥155,400(税込)	

・内蔵 A I T の対応 OS 情報及び対応 A I T 対応ソフトウェア情報は、[7.3 A I T 対応デバイス情報]項を参照願います。

テープメディアセット

HA8000 シリーズ 推奨メディア		1 0 巻パック	3 0 巻パック	6 0 巻パック
内蔵 A I T (A I T - 2) 用	AIT カードリッジ Sony: SDX2-50C	GQ-SAY7AT21110 ¥151,200(税込)	GQ-SAY7AT21130 ¥406,350(税込)	GQ-SAY7AT21160 ¥730,800(税込)

クリーニングテープセット

HA8000 シリーズ 推奨メディア		5 巻パック
内蔵 A I T (A I T - 2) 用	AIT クリーニングカードリッジ Sony: SDX1-CL	GQ-AY7ATCL1 ¥36,750(税込)



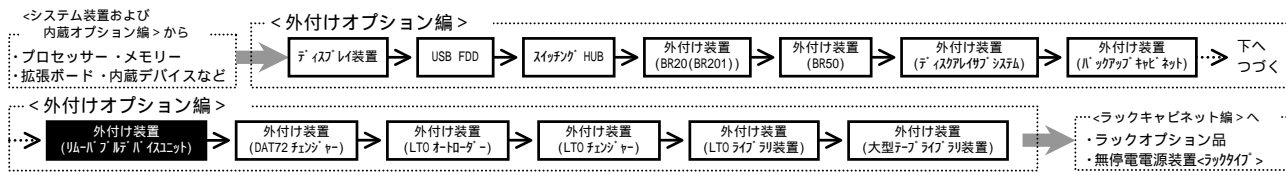

・ [カスタム] はカスタムメイド対象製品です。
 ・ 表記の価格は、希望小売価格です。

内蔵 LTO (Ultrium 2 ハーフハイト)

バックアップデバイス	内蔵 LTO 【LTO(非/圧縮:200/400GB,1/2-7/16吋)・ メディア(LTO Ultrium カードリッジ [LT0U2/200])x10 巻付き	内蔵 LTO 【LTO(非/圧縮:200/400GB,1/2-7/16吋)】
バックアップソフトウェア		
CA ARCserve Backup r12 for Windows + Disaster Recovery Option + Agent for Open Files + Client Agent for Windows[5ライセンス]	内蔵 LTO セット (GQ-SUU7201WS3NEX) [カスタム] ¥888,300(税込)	内蔵 LTO セット (GQ-SUU7201OS3NEX) [カスタム] ¥774,900(税込)
CA ARCserve Backup r12 for Windows + Disaster Recovery Option + Client Agent for Windows[5ライセンス]	内蔵 LTO セット (GQ-SUU7201WS2NEX) [カスタム] ¥806,400(税込)	内蔵 LTO セット (GQ-SUU7201OS2NEX) [カスタム] ¥693,000(税込)
CA ARCserve Backup r12 for Windows + Client Agent for Windows[5ライセンス]	内蔵 LTO セット (GQ-SUU7201WS1NEX) [カスタム] ¥732,900(税込)	内蔵 LTO セット (GQ-SUU7201OS1NEX) [カスタム] ¥619,500(税込)
CA ARCserve Backup r12 for Windows + Disaster Recovery Option + Agent for Open Files	内蔵 LTO セット (GQ-SUU7201WSFNEX) [カスタム] ¥699,300(税込)	内蔵 LTO セット (GQ-SUU7201OSFNEX) [カスタム] ¥585,900(税込)
CA ARCserve Backup r12 for Windows + Disaster Recovery Option	内蔵 LTO セット (GQ-SUU7201WSDNEX) [カスタム] ¥617,400(税込)	内蔵 LTO セット (GQ-SUU7201OSDNEX) [カスタム] ¥504,000(税込)
CA ARCserve Backup r12 for Windows	内蔵 LTO セット (GQ-SUU7201WSNEX) [カスタム] ¥543,900(税込)	内蔵 LTO セット (GQ-SUU7201OSNEX) [カスタム] ¥430,500(税込)
BrightStor ARCserve Backup r11.5 for Windows + Disaster Recovery Option + Agent for Open Files + Universal Client Agent for Windows[5ライセンス]	内蔵 LTO セット (GQ-SUU7201WR3NEX) [カスタム] 完売しました。	内蔵 LTO セット (GQ-SUU7201OR3NEX) [カスタム] 完売しました。
BrightStor ARCserve Backup r11.5 for Windows + Disaster Recovery Option + Universal Client Agent for Windows[5ライセンス]	内蔵 LTO セット (GQ-SUU7201WR2NEX) [カスタム] 完売しました。	内蔵 LTO セット (GQ-SUU7201OR2NEX) [カスタム] 完売しました。
BrightStor ARCserve Backup r11.5 for Windows + Universal Client Agent for Windows[5ライセンス]	内蔵 LTO セット (GQ-SUU7201WR1NEX) [カスタム] 完売しました。	内蔵 LTO セット (GQ-SUU7201OR1NEX) [カスタム] 完売しました。
BrightStor ARCserve Backup r11.5 for Windows + Disaster Recovery Option + Agent for Open Files	内蔵 LTO セット (GQ-SUU7201WRFNEX) [カスタム] 完売しました。	内蔵 LTO セット (GQ-SUU7201ORFNEX) [カスタム] 完売しました。
BrightStor ARCserve Backup r11.5 for Windows + Disaster Recovery Option	内蔵 LTO セット (GQ-SUU7201WRDNEX) [カスタム] 完売しました。	内蔵 LTO セット (GQ-SUU7201ORDNEX) [カスタム] 完売しました。
BrightStor ARCserve Backup r11.5 for Windows	内蔵 LTO セット (GQ-SUU7201WRNEX) [カスタム] 完売しました。	内蔵 LTO セット (GQ-SUU7201ORNEX) [カスタム] 完売しました。
JP1/VERITAS Backup Exec 12 for Windows Servers + Intelligent Disaster Recovery Option + Advanced Open File + Servers Agent[2ライセンス]	内蔵 LTO セット (GQ-SUU7201WT7NEX) [カスタム] ¥694,050(税込)	内蔵 LTO セット (GQ-SUU7201OT7NEX) [カスタム] ¥580,650(税込)
JP1/VERITAS Backup Exec 12 for Windows Servers + Intelligent Disaster Recovery Option + Advanced Open File	内蔵 LTO セット (GQ-SUU7201WTANEX) [カスタム] ¥554,400(税込)	内蔵 LTO セット (GQ-SUU7201OTANEX) [カスタム] ¥441,000(税込)
JP1/VERITAS Backup Exec 11d for Windows Servers + Intelligent Disaster Recovery Option + Advanced Open File	内蔵 LTO セット (GQ-SUU7201WPANEX) [カスタム] ¥756,000(税込)	内蔵 LTO セット (GQ-SUU7201OPANEX) [カスタム] ¥642,600(税込)
JP1/VERITAS Backup Exec 11d for Windows Servers + Intelligent Disaster Recovery Option	内蔵 LTO セット (GQ-SUU7201WPRNEX) [カスタム] ¥653,100(税込)	内蔵 LTO セット (GQ-SUU7201OPRNEX) [カスタム] ¥539,700(税込)
JP1/VERITAS Backup Exec 11d for Windows Servers	内蔵 LTO セット (GQ-SUU7201WPNEX) [カスタム] ¥550,200(税込)	内蔵 LTO セット (GQ-SUU7201OPNEX) [カスタム] ¥436,800(税込)
バックアップソフトウェアなし	内蔵 LTO セット (GQ-SUU7201W00NEX) [カスタム] ¥426,300(税込) (GQ-SUU7201W00N) ¥426,300(税込)	内蔵 LTO セット (GQ-SUU7201O00NEX) [カスタム] ¥312,900(税込) (GQ-SUU7201O00N) ¥312,900(税込)

・内蔵メディアの対応 OS 情報及び対応バックアップソフトウェア情報は、[7.3 バックアップメディア] 情報を参照願います。
 ・CA ARCserve Backup r12 for Windows 選択時は、内蔵 CD-ROM は未搭載となります。

テープメディアセット

HA8000 シリーズ 推奨メディア	10 巻パック	30 巻パック	60 巻パック
内蔵 LTO (LTO-2) 用	LTO カードリッジ maxell:LT0U2/200	GQ-SAY7ULT1210 ¥113,400(税込)	GQ-SAY7ULT1230 ¥340,200(税込) GQ-SAY7ULT1260 ¥680,400(税込)

クリーニングテープセット

HA8000 シリーズ 推奨メディア	5 巻パック
内蔵 LTO 用	LTO クリーニング カードリッジ maxell:LT0U1/UCL

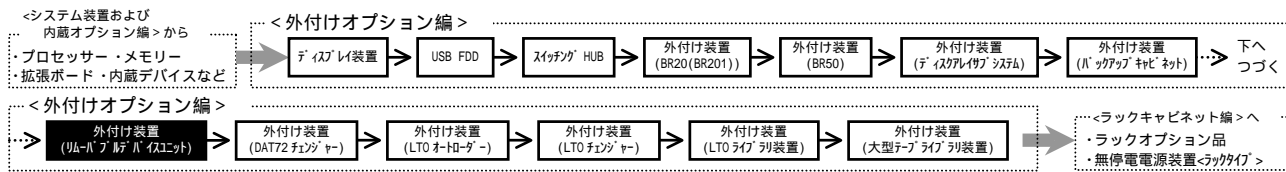

・[加税]はカスタムメイド対象製品です。
 ・表記の価格は、希望小売価格です。

内蔵 LTO (Ultrium 3 ハーフハイト)

バックアップデバイス	内蔵 LTO 【LTO(非/圧縮:400/800GB,Ⅱ-7/Ⅱト)】 ・メディア(LTO Ultrium カートリッジ 【LT0U3/400】)x10 巻付き	内蔵 LTO 【LTO(非/圧縮:400/800GB,Ⅱ-7/Ⅱト)】
バックアップソフトウェア		
CA ARCserve Backup r12 for Windows + Disaster Recovery Option + Agent for Open Files + Client Agent for Windows[5ライセンス]	内蔵 LTO セット (GQ-SUU7410WS3NEX) [加税] ¥1,223,250(税込)	内蔵 LTO セット (GQ-SUU74100S3NEX) [加税] ¥1,018,500(税込)
CA ARCserve Backup r12 for Windows + Disaster Recovery Option + Client Agent for Windows[5ライセンス]	内蔵 LTO セット (GQ-SUU7410WS2NEX) [加税] ¥1,141,350(税込)	内蔵 LTO セット (GQ-SUU74100S2NEX) [加税] ¥936,600(税込)
CA ARCserve Backup r12 for Windows + Client Agent for Windows[5ライセンス]	内蔵 LTO セット (GQ-SUU7410WS1NEX) [加税] ¥1,067,850(税込)	内蔵 LTO セット (GQ-SUU74100S1NEX) [加税] ¥863,100(税込)
CA ARCserve Backup r12 for Windows + Disaster Recovery Option + Agent for Open Files	内蔵 LTO セット (GQ-SUU7410WSFNEX) [加税] ¥1,034,250(税込)	内蔵 LTO セット (GQ-SUU74100SFNEX) [加税] ¥829,500(税込)
CA ARCserve Backup r12 for Windows + Disaster Recovery Option	内蔵 LTO セット (GQ-SUU7410WSNEX) [加税] ¥952,350(税込)	内蔵 LTO セット (GQ-SUU74100SNEX) [加税] ¥747,600(税込)
CA ARCserve Backup r12 for Windows	内蔵 LTO セット (GQ-SUU7410WSNEX) [加税] ¥878,850(税込)	内蔵 LTO セット (GQ-SUU74100SNEX) [加税] ¥674,100(税込)
BrightStor ARCserve Backup r11.5 for Windows + Disaster Recovery Option + Agent for Open Files + Universal Client Agent for Windows[5ライセンス]	内蔵 LTO セット (GQ-SUU7410WR3NEX) [加税] 完売しました。	内蔵 LTO セット (GQ-SUU74100R3NEX) [加税] 完売しました。
BrightStor ARCserve Backup r11.5 for Windows + Disaster Recovery Option + Universal Client Agent for Windows[5ライセンス]	内蔵 LTO セット (GQ-SUU7410WR2NEX) [加税] 完売しました。	内蔵 LTO セット (GQ-SUU74100R2NEX) [加税] 完売しました。
BrightStor ARCserve Backup r11.5 for Windows + Universal Client Agent for Windows[5ライセンス]	内蔵 LTO セット (GQ-SUU7410WR1NEX) [加税] 完売しました。	内蔵 LTO セット (GQ-SUU74100R1NEX) [加税] 完売しました。
BrightStor ARCserve Backup r11.5 for Windows + Disaster Recovery Option + Agent for Open Files	内蔵 LTO セット (GQ-SUU7410WRFNEX) [加税] 完売しました。	内蔵 LTO セット (GQ-SUU74100RFNEX) [加税] 完売しました。
BrightStor ARCserve Backup r11.5 for Windows + Disaster Recovery Option	内蔵 LTO セット (GQ-SUU7410WRNEX) [加税] 完売しました。	内蔵 LTO セット (GQ-SUU74100RNEX) [加税] 完売しました。
BrightStor ARCserve Backup r11.5 for Windows	内蔵 LTO セット (GQ-SUU7410WRNEX) [加税] 完売しました。	内蔵 LTO セット (GQ-SUU74100RNEX) [加税] 完売しました。
JP1/VERITAS Backup Exec 12 for Windows Servers + Intelligent Disaster Recovery Option + Advanced Open File + Servers Agent[2ライセンス]	内蔵 LTO セット (GQ-SUU7410WT3NEX) [加税] ¥1,029,000(税込)	内蔵 LTO セット (GQ-SUU74100T3NEX) [加税] ¥824,250(税込)
JP1/VERITAS Backup Exec 12 for Windows Servers + Intelligent Disaster Recovery Option + Advanced Open File	内蔵 LTO セット (GQ-SUU7410WTANEX) [加税] ¥889,350(税込)	内蔵 LTO セット (GQ-SUU74100TANEX) [加税] ¥684,600(税込)
JP1/VERITAS Backup Exec 11d for Windows Servers + Intelligent Disaster Recovery Option + Advanced Open File	内蔵 LTO セット (GQ-SUU7410WPANEX) [加税] ¥1,090,950(税込)	内蔵 LTO セット (GQ-SUU74100PANEX) [加税] ¥886,200(税込)
JP1/VERITAS Backup Exec 11d for Windows Servers + Intelligent Disaster Recovery Option	内蔵 LTO セット (GQ-SUU7410WPANEX) [加税] ¥988,050(税込)	内蔵 LTO セット (GQ-SUU74100PRNEX) [加税] ¥783,300(税込)
JP1/VERITAS Backup Exec 11d for Windows Servers	内蔵 LTO セット (GQ-SUU7410WPONEX) [加税] ¥885,150(税込)	内蔵 LTO セット (GQ-SUU74100PONEX) [加税] ¥680,400(税込)
バックアップソフトウェアなし	内蔵 LTO セット (GQ-SUU7410W00NEX) [加税] ¥761,250(税込) (GQ-SUU7410W00N) [加税] ¥761,250(税込)	内蔵 LTO セット (GQ-SUU7410000NEX) [加税] ¥556,500(税込) (GQ-SUU7410000N) [加税] ¥556,500(税込)

・内蔵メディアの対応 OS 情報及び対応バックアップソフトウェア情報は、[7.3 バックアップメディア情報]項を参照願います。
 ・CA ARCserve Backup r12 for Windows 選択時は、内蔵 CD-ROM は未搭載となります。

テープメディアセット

HA8000 シリーズ 推奨メディア	10 巻パック	30 巻パック	60 巻パック
内蔵 LTO (LTO-3) 用 LTO カートリッジ maxell:LT0U3/400	GQ-SAY7ULT1510 ¥204,750(税込)	GQ-SAY7ULT1530 ¥614,250(税込)	GQ-SAY7ULT1560 ¥1,228,500(税込)
HA8000 シリーズ 推奨メディア	10 巻パック	30 巻パック	60 巻パック
内蔵 LTO (LTO-3) 用 LTO WORM カートリッジ maxell:LT0U3/400W	GQ-SAY7ULT1610 ¥225,750(税込)	GQ-SAY7ULT1630 ¥677,250(税込)	GQ-SAY7ULT1660 ¥1,354,500(税込)

クリーニングテープセット

HA8000 シリーズ 推奨メディア	5 巻パック
内蔵 LTO 用 LTO クリーニング カートリッジ maxell:LT0U1/UCL	GQ-AY7ULTCL1 ¥72,450(税込)

<システム装置および
内蔵オプション編> から
プロセッサ・メモリー
拡張ボード・内蔵デバイスなど

<外付けオプション編>

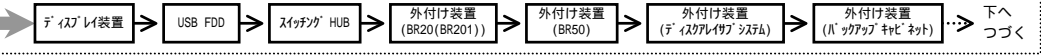

<外付けオプション編>

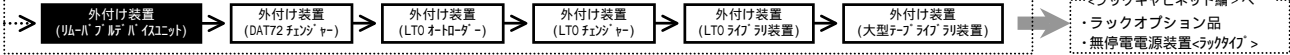

・[加税]はカスタムメイド対象製品です。
・表記の価格は、希望小売価格です。

内蔵 LTO (Ultrium 3 フルハイト)

バックアップデバイス	内蔵 LTO 【LTO(非/圧縮:400/800GB)】 ・メディア(LTO Ultrium カードリッジ [LT0U3/400])x10 巻付き	内蔵 LTO 【LTO(非/圧縮:400/800GB)】
バックアップソフトウェア		
CA ARCserve Backup r12 for Windows + Disaster Recovery Option + Agent for Open Files + Client Agent for Windows[5ライセンス]	内蔵 LTO セット (GQ-SUU7400WS3NEX) [加税] ¥1,632,750(税込)	内蔵 LTO セット (GQ-SUU7400OS3NEX) [加税] ¥1,428,000(税込)
CA ARCserve Backup r12 for Windows + Disaster Recovery Option + Client Agent for Windows[5ライセンス]	内蔵 LTO セット (GQ-SUU7400WS2NEX) [加税] ¥1,550,850(税込)	内蔵 LTO セット (GQ-SUU7400OS2NEX) [加税] ¥1,346,100(税込)
CA ARCserve Backup r12 for Windows + Client Agent for Windows[5ライセンス]	内蔵 LTO セット (GQ-SUU7400WS1NEX) [加税] ¥1,477,350(税込)	内蔵 LTO セット (GQ-SUU7400OS1NEX) [加税] ¥1,272,600(税込)
CA ARCserve Backup r12 for Windows + Disaster Recovery Option + Agent for Open Files	内蔵 LTO セット (GQ-SUU7400WSFNEX) [加税] ¥1,443,750(税込)	内蔵 LTO セット (GQ-SUU7400OSFNEX) [加税] ¥1,239,000(税込)
CA ARCserve Backup r12 for Windows + Disaster Recovery Option	内蔵 LTO セット (GQ-SUU7400WSDNEX) [加税] ¥1,361,850(税込)	内蔵 LTO セット (GQ-SUU7400OSDNEX) [加税] ¥1,157,100(税込)
CA ARCserve Backup r12 for Windows	内蔵 LTO セット (GQ-SUU7400WSNEX) [加税] ¥1,288,350(税込)	内蔵 LTO セット (GQ-SUU7400OSNEX) [加税] ¥1,083,600(税込)
BrightStor ARCserve Backup r11.5 for Windows + Disaster Recovery Option + Agent for Open Files + Universal Client Agent for Windows[5ライセンス]	内蔵 LTO セット (GQ-SUU7400WR3NEX) [加税] 完売しました。	内蔵 LTO セット (GQ-SUU7400OR3NEX) [加税] 完売しました。
BrightStor ARCserve Backup r11.5 for Windows + Disaster Recovery Option + Universal Client Agent for Windows[5ライセンス]	内蔵 LTO セット (GQ-SUU7400WR2NEX) [加税] 完売しました。	内蔵 LTO セット (GQ-SUU7400OR2NEX) [加税] 完売しました。
BrightStor ARCserve Backup r11.5 for Windows + Universal Client Agent for Windows[5ライセンス]	内蔵 LTO セット (GQ-SUU7400WR1NEX) [加税] 完売しました。	内蔵 LTO セット (GQ-SUU7400OR1NEX) [加税] 完売しました。
BrightStor ARCserve Backup r11.5 for Windows + Disaster Recovery Option + Agent for Open Files	内蔵 LTO セット (GQ-SUU7400WRFNEX) [加税] 完売しました。	内蔵 LTO セット (GQ-SUU7400ORFNEX) [加税] 完売しました。
BrightStor ARCserve Backup r11.5 for Windows + Disaster Recovery Option	内蔵 LTO セット (GQ-SUU7400WRDNEX) [加税] 完売しました。	内蔵 LTO セット (GQ-SUU7400ORDNEX) [加税] 完売しました。
BrightStor ARCserve Backup r11.5 for Windows	内蔵 LTO セット (GQ-SUU7400WRNEX) [加税] 完売しました。	内蔵 LTO セット (GQ-SUU7400ORNEX) [加税] 完売しました。
JP1/VERITAS Backup Exec 12 for Windows Servers + Intelligent Disaster Recovery Option + Advanced Open File + Servers Agent[2ライセンス]	内蔵 LTO セット (GQ-SUU7400WT7NEX) [加税] ¥1,438,500(税込)	内蔵 LTO セット (GQ-SUU7400OT7NEX) [加税] ¥1,233,750(税込)
JP1/VERITAS Backup Exec 12 for Windows Servers + Intelligent Disaster Recovery Option + Advanced Open File	内蔵 LTO セット (GQ-SUU7400WTANEX) [加税] ¥1,298,850(税込)	内蔵 LTO セット (GQ-SUU7400OTANEX) [加税] ¥1,094,100(税込)
JP1/VERITAS Backup Exec 11d for Windows Servers + Intelligent Disaster Recovery Option + Advanced Open File	内蔵 LTO セット (GQ-SUU7400WPANEX) [加税] ¥1,500,450(税込)	内蔵 LTO セット (GQ-SUU7400OPANEX) [加税] ¥1,295,700(税込)
JP1/VERITAS Backup Exec 11d for Windows Servers + Intelligent Disaster Recovery Option	内蔵 LTO セット (GQ-SUU7400WPNEX) [加税] ¥1,397,550(税込)	内蔵 LTO セット (GQ-SUU7400OPNEX) [加税] ¥1,192,800(税込)
JP1/VERITAS Backup Exec 11d for Windows Servers	内蔵 LTO セット (GQ-SUU7400WPONEX) [加税] ¥1,294,650(税込)	内蔵 LTO セット (GQ-SUU7400OPONEX) [加税] ¥1,089,900(税込)
バックアップソフトウェアなし	内蔵 LTO セット (GQ-SUU7400W0NEX) [加税] ¥1,170,750(税込)	内蔵 LTO セット (GQ-SUU7400O0NEX) [加税] ¥966,000(税込)

・内蔵メディアの対応 OS 情報及び対応バックアップソフトウェア情報は、[7.3 バックアップメディア情報]項を参照願います。
・CA ARCserve Backup r12 for Windows 選択時は、内蔵 CD-ROM は未搭載となります。

テープメディアセット

HA8000 シリーズ 推奨メディア	10巻パック	30巻パック	60巻パック
内蔵 LTO (LTO-3) 用 LTO カードリッジ maxell:LT0U3/400	GQ-SAY7ULT1510 ¥204,750(税込)	GQ-SAY7ULT1530 ¥614,250(税込)	GQ-SAY7ULT1560 ¥1,228,500(税込)

HA8000 シリーズ 推奨メディア	10巻パック	30巻パック	60巻パック
内蔵 LTO (LTO-3) 用 LTO WORM カードリッジ maxell:LT0U3/400W	GQ-SAY7ULT1610 ¥225,750(税込)	GQ-SAY7ULT1630 ¥677,250(税込)	GQ-SAY7ULT1660 ¥1,354,500(税込)

クリーニングテープセット

HA8000 シリーズ 推奨メディア	5巻パック
内蔵 LTO 用 LTO クリーニングカードリッジ maxell:LT0U1/UCL	GQ-AY7ULTCL1 ¥72,450(税込)

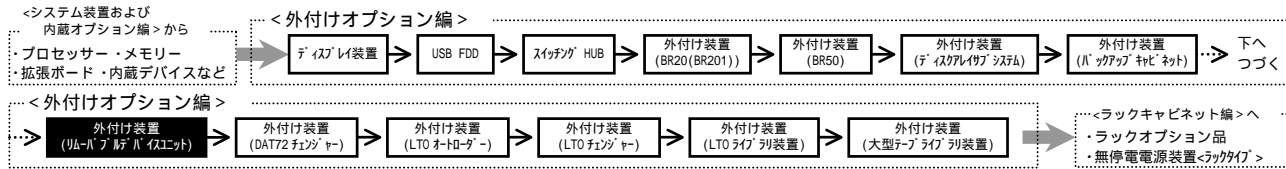

・[加税]はカスタムメイド対象製品です。
・表記の価格は、希望小売価格です。

内蔵 LTO (Ultrium4 フルハイト)

バックアップデバイス	内蔵 LTO 【LTO(非/圧縮:800GB/1.6TB)】 ・メディア(LTO Ultrium カートリッジ [LT0U4/800])x10 巻付き	内蔵 LTO 【LTO(非/圧縮:800GB/1.6TB)】
バックアップソフトウェア		
CA ARCserve Backup r12 for Windows + Disaster Recovery Option + Agent for Open Files + Client Agent for Windows[5ライセンス]	内蔵 LTO セット (GQ-SUU7800WS3NEX) [加税] ¥1,900,500(税込)	内蔵 LTO セット (GQ-SUU7800OS3NEX) [加税] ¥1,491,000(税込)
CA ARCserve Backup r12 for Windows + Disaster Recovery Option + Client Agent for Windows[5ライセンス]	内蔵 LTO セット (GQ-SUU7800WS2NEX) [加税] ¥1,818,600(税込)	内蔵 LTO セット (GQ-SUU7800OS2NEX) [加税] ¥1,409,100(税込)
CA ARCserve Backup r12 for Windows + Client Agent for Windows[5ライセンス]	内蔵 LTO セット (GQ-SUU7800WS1NEX) [加税] ¥1,745,100(税込)	内蔵 LTO セット (GQ-SUU7800OS1NEX) [加税] ¥1,335,600(税込)
CA ARCserve Backup r12 for Windows + Disaster Recovery Option + Agent for Open Files	内蔵 LTO セット (GQ-SUU7800WSFNEX) [加税] ¥1,711,500(税込)	内蔵 LTO セット (GQ-SUU7800OSFNEX) [加税] ¥1,302,000(税込)
CA ARCserve Backup r12 for Windows + Disaster Recovery Option	内蔵 LTO セット (GQ-SUU7800WSNEX) [加税] ¥1,629,600(税込)	内蔵 LTO セット (GQ-SUU7800OSNEX) [加税] ¥1,220,100(税込)
CA ARCserve Backup r12 for Windows	内蔵 LTO セット (GQ-SUU7800WSNEX) [加税] ¥1,556,100(税込)	内蔵 LTO セット (GQ-SUU7800OSNEX) [加税] ¥1,146,600(税込)
BrightStor ARCserve Backup r11.5 for Windows + Disaster Recovery Option + Agent for Open Files + Universal Client Agent for Windows[5ライセンス]	内蔵 LTO セット (GQ-SUU7800WR3NEX) [加税] 完売しました。	内蔵 LTO セット (GQ-SUU7800OR3NEX) [加税] 完売しました。
BrightStor ARCserve Backup r11.5 for Windows + Disaster Recovery Option + Universal Client Agent for Windows[5ライセンス]	内蔵 LTO セット (GQ-SUU7800WR2NEX) [加税] 完売しました。	内蔵 LTO セット (GQ-SUU7800OR2NEX) [加税] 完売しました。
BrightStor ARCserve Backup r11.5 for Windows + Universal Client Agent for Windows[5ライセンス]	内蔵 LTO セット (GQ-SUU7800WR1NEX) [加税] 完売しました。	内蔵 LTO セット (GQ-SUU7800OR1NEX) [加税] 完売しました。
BrightStor ARCserve Backup r11.5 for Windows + Disaster Recovery Option + Agent for Open Files	内蔵 LTO セット (GQ-SUU7800WRFNEX) [加税] 完売しました。	内蔵 LTO セット (GQ-SUU7800ORFNEX) [加税] 完売しました。
BrightStor ARCserve Backup r11.5 for Windows + Disaster Recovery Option	内蔵 LTO セット (GQ-SUU7800WRNEX) [加税] 完売しました。	内蔵 LTO セット (GQ-SUU7800ORNEX) [加税] 完売しました。
BrightStor ARCserve Backup r11.5 for Windows	内蔵 LTO セット (GQ-SUU7800WRNEX) [加税] 完売しました。	内蔵 LTO セット (GQ-SUU7800ORNEX) [加税] 完売しました。
JP1/VERITAS Backup Exec 12 for Windows Servers + Intelligent Disaster Recovery Option + Advanced Open File + Servers Agent[2ライセンス]	内蔵 LTO セット (GQ-SUU7800WT7NEX) [加税] ¥1,706,250(税込)	内蔵 LTO セット (GQ-SUU7800OT7NEX) [加税] ¥1,296,750(税込)
JP1/VERITAS Backup Exec 12 for Windows Servers + Intelligent Disaster Recovery Option + Advanced Open File	内蔵 LTO セット (GQ-SUU7800WTANEX) [加税] ¥1,566,600(税込)	内蔵 LTO セット (GQ-SUU7800OTANEX) [加税] ¥1,157,100(税込)
JP1/VERITAS Backup Exec 11d for Windows Servers + Intelligent Disaster Recovery Option + Advanced Open File	内蔵 LTO セット (GQ-SUU7800WPANEX) [加税] ¥1,768,200(税込)	内蔵 LTO セット (GQ-SUU7800OPANEX) [加税] ¥1,358,700(税込)
JP1/VERITAS Backup Exec 11d for Windows Servers + Intelligent Disaster Recovery Option	内蔵 LTO セット (GQ-SUU7800WPRNEX) [加税] ¥1,665,300(税込)	内蔵 LTO セット (GQ-SUU7800OPRNEX) [加税] ¥1,255,800(税込)
JP1/VERITAS Backup Exec 11d for Windows Servers	内蔵 LTO セット (GQ-SUU7800WPONEX) [加税] ¥1,562,400(税込)	内蔵 LTO セット (GQ-SUU7800OPONEX) [加税] ¥1,152,900(税込)
バックアップソフトウェアなし	内蔵 LTO セット (GQ-SUU7800W00NEX) [加税] ¥1,438,500(税込) 内蔵 LTO セット (GQ-SUU7800W00N) ¥1,438,500(税込)	内蔵 LTO セット (GQ-SUU7800O00NEX) [加税] ¥1,029,000(税込) 内蔵 LTO セット (GQ-SUU7800O00N) ¥1,029,000(税込)

・内蔵メディアの対応 OS 情報及び対応バックアップソフトウェア情報は、[7.3 バックアップメディア]項を参照願います。
・CA ARCserve Backup r12 for Windows 選択時は、内蔵 CD-ROM は未搭載となります。

テープメディアセット

HA8000 シリーズ 推奨メディア	10 巻パック	30 巻パック	60 巻パック
内蔵 LTO (LTO-4) 用 LTO カートリッジ maxell:LT0U4/800	GQ-SAY7ULT1710 ¥409,500(税込)	GQ-SAY7ULT1730 ¥1,228,500(税込)	GQ-SAY7ULT1760 ¥2,457,000(税込)
HA8000 シリーズ 推奨メディア	10 巻パック	30 巻パック	60 巻パック
内蔵 LTO (LTO-4) 用 LTO WORM カートリッジ maxell:LT0U4/800W	GQ-SAY7ULT1810 ¥430,500(税込)	GQ-SAY7ULT1830 ¥1,291,500(税込)	GQ-SAY7ULT1860 ¥2,583,000(税込)

クリーニングテープセット

HA8000 シリーズ 推奨メディア	5 巻パック
内蔵 LTO 用 LTO クリーニング カートリッジ maxell:LT0U1/UCL	GQ-AY7ULTCL1 ¥72,450(税込)

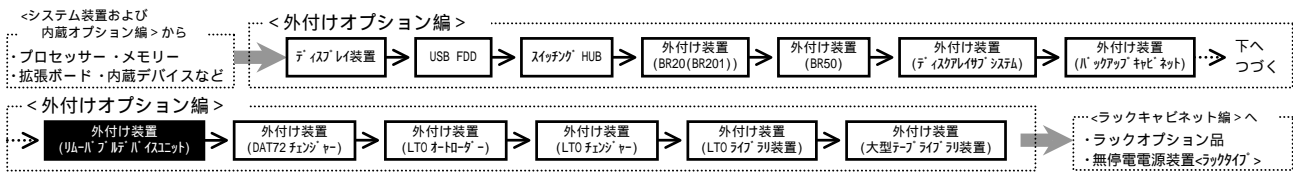

内蔵デバイス搭載条件表

<リム-パブルデバイスユニット (G00RR166-xxxxxxx)>

品名	形名	最大搭載台数	拡張ストレージベイ		
			5型		
			1	2	3
内蔵 D A T セット (DAT72)	GQ-SUD7732xxxx	3			
内蔵 A I T セット (AIT-2)	GQ-SUS7510xxxx	3			
内蔵 L T O セット (Ultrium2 16-7016) (*1)	GQ-SUU7201xxxx	1			
内蔵 L T O セット (Ultrium3 16-7016) (*1)	GQ-SUU7410xxxx	1			
内蔵 L T O セット (Ultrium3 7016) (*1)	GQ-SUU7400xxxx	1	x		
内蔵 L T O セット (Ultrium4 7016) (*1)	GQ-SUU7800xxxx	1	x		

(凡例) : 標準搭載
 : 搭載可
 x : 搭載不可

*1:他のデバイスとの同時搭載は出来ません。

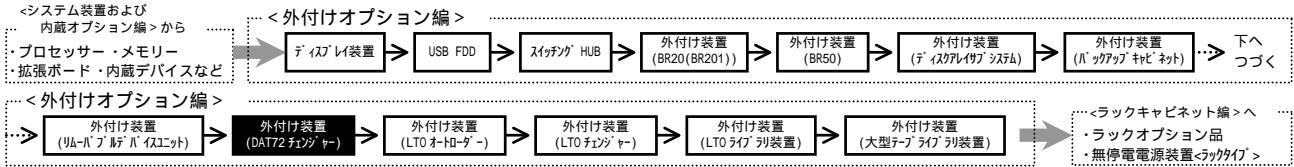

(6) DAT72チェンジャー <ラックタイプ用>

・表記の価格は、希望小売価格です。

RS220 CH
 RS210 CH
 RS110 BH



DAT72チェンジャー [おまかせ安心モデル(3年)用]

バックアップソフトウェア	バックアップデバイス	
BrightStor ARCserve Backup r11.5 for Windows + Disaster Recovery Option + Agent for Open Files	DAT72チェンジャー 〔DAT72(非/圧縮:36/72GB),10連装,RoHS対応〕 ・メディア(DDSカーtridge [HS-4/170S])x10巻付き	DAT72 チェンジャーセット (GH-SGV3-DAT7210) 完売しました。
BrightStor ARCserve Backup r11.5 for Windows + Disaster Recovery Option		DAT72 チェンジャーセット (GH-SGV3-DAT7210) 完売しました。
BrightStor ARCserve Backup r11.5 for Windows		DAT72 チェンジャーセット (GH-SGV3-DAT7210) 完売しました。
JP1/VERITAS Backup Exec 11d for Windows Servers + Intelligent Disaster Recovery Option + Advanced Open File		DAT72 チェンジャーセット (GH-SGV3-DAT7210) ¥1,178,310(税込)
JP1/VERITAS Backup Exec 11d for Windows Servers + Intelligent Disaster Recovery Option		DAT72 チェンジャーセット (GH-SGV3-DAT7210) ¥1,063,545(税込)
JP1/VERITAS Backup Exec 11d for Windows Servers		DAT72 チェンジャーセット (GH-SGV3-DAT7210) ¥948,780(税込)
バックアップソフトウェアなし		DAT72 チェンジャーセット (GH-SGV3-DAT7210) ¥817,530(税込)

テープメディアセット

HA8000 シリーズ 推奨メディア		10巻パック	30巻パック	60巻パック
内蔵DATチェンジャー (DAT72)用	DDSカーtridge Maxell:HS-4/170S	GQ-SAY7DAT1210 ¥31,500(税込)	GQ-SAY7DAT1230 ¥94,500(税込)	GQ-SAY7DAT1260 ¥189,000(税込)

クリーニングテープセット

HA8000 シリーズ 推奨メディア		5巻パック
内蔵DATチェンジャー (DAT72)用	クリーニングカーtridge Maxell:HS-4/CL	GQ-AV7DATCL1 ¥8,190(税込)

<注意>

- ・サポートOS: Windows Server 2008 Enterprise 日本語版/Windows Server 2008 Enterprise without Hyper-V 日本語版/
Windows Server 2008 Standard 日本語版/Windows Server 2008 Standard without Hyper-V 日本語版/
Windows Server 2008 Enterprise 32-bit 日本語版/Windows Server 2008 Enterprise without Hyper-V 32-bit 日本語版/
Windows Server 2008 Standard 32-bit 日本語版/Windows Server 2008 Standard without Hyper-V 32-bit 日本語版/
Windows Server 2003 R2, Enterprise x64 Edition 日本語版/Windows Server 2003 R2, Standard x64 Edition 日本語版/
Windows Server 2003 R2, Enterprise Edition 日本語版/Windows Server 2003 R2, Standard Edition 日本語版/
Windows Server 2003, Enterprise x64 Edition 日本語版/Windows Server 2003, Standard x64 Edition 日本語版/
Windows Server 2003, Enterprise Edition 日本語版/Windows Server 2003, Standard Edition 日本語版
上記OSのバックアップ・アプリケーション・プログラムサポートについては、お問い合わせください。
- ・2台のDAT72チェンジャーをディジーチェーン接続することはできません。
- ・DAT72チェンジャー装置には、スロット数分のテープカートリッジを標準添付していません。必要に応じ媒体をセットしたモデルを御購入ください。
- ・BrightStor ARCserve Backupは、システム装置毎に必要です。(DAT72チェンジャー2台を同一のシステム装置へ接続の場合、BrightStor ARCserve Backupは1つのパッケージで動作可となります。)
- ・JP1/VERITAS Backup Execは、システム装置毎に必要です。(DAT72チェンジャー2台を同一のシステム装置へ接続の場合、JP1/VERITAS Backup Execは、1つのパッケージで動作可となります。又、DAT72チェンジャー2台を同一のシステム装置へ接続時及びDAT72チェンジャー接続のシステム装置本体にDATチェンジャー搭載の場合、JP1/VERITAS Backup Execには、別途Library Expansionオプションが必要です。)
- ・本装置はラックキャビネットに搭載した状態では移動できません。ラックキャビネットへの搭載およびケーブル接続は現地作業となりますので、ユニット現地増設サービスも併せて手配願います。(ラックレールのみ工場で搭載されます。)

<システム装置および
内蔵オプション編> から
プロセッサ・メモリ
拡張ボード・内蔵デバイスなど

<外付けオプション編>

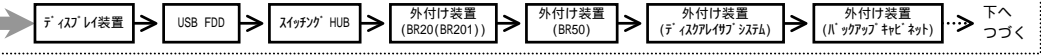

<外付けオプション編>

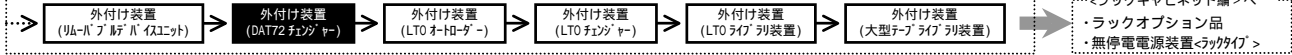

RS220 CH
RS210 CH
RS110 BH

・表記の価格は、希望小売価格です。

D A T 7 2 チェンジャー [標準モデル用]

バックアップデバイス	バックアップソフトウェア	外付け装置 (GH-SGVGA-DA7210)	外付け装置 (GH-SGVDA-DA7210)
D A T 7 2 チェンジャー 〔DAT72(非/圧縮:36/72GB),10連装,RoHS対応〕 ・対応〔DDSデータカートリッジ〔HS-4/170S〕〕x10巻付き	D A T 7 2 チェンジャー 〔DAT72(非/圧縮:36/72GB),10連装,RoHS対応〕	D A T 7 2 チェンジャー セット (GH-SGVGA-DA7210) ¥834,750(税込)	D A T 7 2 チェンジャー セット (GH-SGVDA-DA7210) ¥798,000(税込)
CA ARCserve Backup r12 for Windows + Disaster Recovery Option + Agent for Open Files	D A T 7 2 チェンジャー セット (GH-SGVDA-DA7210) ¥758,100(税込)	D A T 7 2 チェンジャー セット (GH-SGVGA-DA7210) ¥683,550(税込)	D A T 7 2 チェンジャー セット (GH-SGVDA-DA7210) ¥721,350(税込)
BrightStor ARCserve Backup r11.5 for Windows + Disaster Recovery Option + Agent for Open Files	D A T 7 2 チェンジャー セット (GH-SGVGA-DA7210) 完売しました。	D A T 7 2 チェンジャー セット (GH-SGVGA-DA7210) 完売しました。	D A T 7 2 チェンジャー セット (GH-SGVDA-DA7210) 完売しました。
BrightStor ARCserve Backup r11.5 for Windows + Disaster Recovery Option	D A T 7 2 チェンジャー セット (GH-SGVGA-DA7210) 完売しました。	D A T 7 2 チェンジャー セット (GH-SGVGA-DA7210) 完売しました。	D A T 7 2 チェンジャー セット (GH-SGVDA-DA7210) 完売しました。
BrightStor ARCserve Backup r11.5 for Windows	D A T 7 2 チェンジャー セット (GH-SGVGA-DA7210) 完売しました。	D A T 7 2 チェンジャー セット (GH-SGVGA-DA7210) 完売しました。	D A T 7 2 チェンジャー セット (GH-SGVDA-DA7210) 完売しました。
JP1/VERITAS Backup Exec 12 for Windows Servers + Intelligent Disaster Recovery Option + Advanced Open File	D A T 7 2 チェンジャー セット (GH-SGVGA-DA7210) ¥702,660(税込)	D A T 7 2 チェンジャー セット (GH-SGVGA-DA7210) ¥901,530(税込)	D A T 7 2 チェンジャー セット (GH-SGVDA-DA7210) ¥665,910(税込)
JP1/VERITAS Backup Exec 11d for Windows Servers + Intelligent Disaster Recovery Option + Advanced Open File	D A T 7 2 チェンジャー セット (GH-SGVGA-DA7210) ¥786,765(税込)	D A T 7 2 チェンジャー セット (GH-SGVGA-DA7210) ¥672,000(税込)	D A T 7 2 チェンジャー セット (GH-SGVDA-DA7210) ¥864,780(税込)
JP1/VERITAS Backup Exec 11d for Windows Servers + Intelligent Disaster Recovery Option	D A T 7 2 チェンジャー セット (GH-SGVGA-DA7210) ¥540,750(税込)	D A T 7 2 チェンジャー セット (GH-SGVGA-DA7210) ¥750,015(税込)	D A T 7 2 チェンジャー セット (GH-SGVDA-DA7210) ¥750,015(税込)
JP1/VERITAS Backup Exec 11d for Windows Servers	D A T 7 2 チェンジャー セット (GH-SGVGA-DA7210) ¥635,250(税込)	D A T 7 2 チェンジャー セット (GH-SGVGA-DA7210) ¥635,250(税込)	D A T 7 2 チェンジャー セット (GH-SGVDA-DA7210) ¥635,250(税込)
バックアップソフトウェアなし	D A T 7 2 チェンジャー セット (GH-SGVGA-DA7210) ¥504,000(税込)	D A T 7 2 チェンジャー セット (GH-SGVGA-DA7210) ¥504,000(税込)	D A T 7 2 チェンジャー セット (GH-SGVDA-DA7210) ¥504,000(税込)

テープメディアセット

HA8000 シリーズ 推奨メディア	10巻パック	30巻パック	60巻パック
内蔵 D A T チェンジャー (D A T 7 2) 用	DDS カートリッジ Maxell:HS-4/170S	GQ-SAY7DAT1230 ¥94,500(税込)	GQ-SAY7DAT1260 ¥189,000(税込)

クリーニングテープセット

HA8000 シリーズ 推奨メディア	5巻パック
内蔵 D A T チェンジャー (D A T 7 2) 用	クリーニングカートリッジ Maxell:HS-4/CL GQ-AY7DATCL1 ¥8,190(税込)

<注意>

- ・ サポート OS : Windows Server 2008 Enterprise 日本語版 / Windows Server 2008 Enterprise without Hyper-V 日本語版 / Windows Server 2008 Standard 日本語版 / Windows Server 2008 Standard without Hyper-V 日本語版 / Windows Server 2008 Enterprise 32-bit 日本語版 / Windows Server 2008 Enterprise without Hyper-V 32-bit 日本語版 / Windows Server 2008 Standard 32-bit 日本語版 / Windows Server 2008 Standard without Hyper-V 32-bit 日本語版 / Windows Server 2003 R2, Enterprise x64 Edition 日本語版 / Windows Server 2003 R2, Standard x64 Edition 日本語版 / Windows Server 2003 R2, Enterprise Edition 日本語版 / Windows Server 2003 R2, Standard Edition 日本語版 / Windows Server 2003, Enterprise x64 Edition 日本語版 / Windows Server 2003, Standard x64 Edition 日本語版 / Windows Server 2003, Enterprise Edition 日本語版 / Windows Server 2003, Standard Edition 日本語版 / 上記 OS のバックアップ・アプリケーション・プログラムサポートについては、お問い合わせください。
- ・ 2 台の D A T 7 2 チェンジャーをディジーチェーン接続することはできません。
- ・ D A T 7 2 チェンジャー装置には、スロット数分のテープカートリッジを標準添付していません。必要に応じ媒体をセットしたモデルを御購入ください。
- ・ B r i g h t S t o r A R C s e r v e B a c k u p は、システム装置毎に必要です。(D A T 7 2 チェンジャー 2 台を同一のシステム装置へ接続の場合、 B r i g h t S t o r A R C s e r v e B a c k u p は 1 つのパッケージで動作可となります。)
- ・ J P 1 / V E R I T A S B a c k u p E x e c は、システム装置毎に必要です。(D A T 7 2 チェンジャー 2 台を同一のシステム装置へ接続の場合、 J P 1 / V E R I T A S B a c k u p E x e c は、1 つのパッケージで動作可となります。又、 D A T 7 2 チェンジャー 2 台を同一のシステム装置へ接続時及び D A T 7 2 チェンジャー接続のシステム装置本体に D A T チェンジャー搭載の場合、 J P 1 / V E R I T A S B a c k u p E x e c には、別途 L i b r a r y E x p a n s i o n オプションが必要です。)
- ・ 本装置はラックキャビネットに搭載した状態では移動できません。ラックキャビネットへの搭載およびケーブル接続は現地作業となりますので、ユニット現地増設サービスも併せて手配願います。(ラックレールのみ工場で搭載されます。)

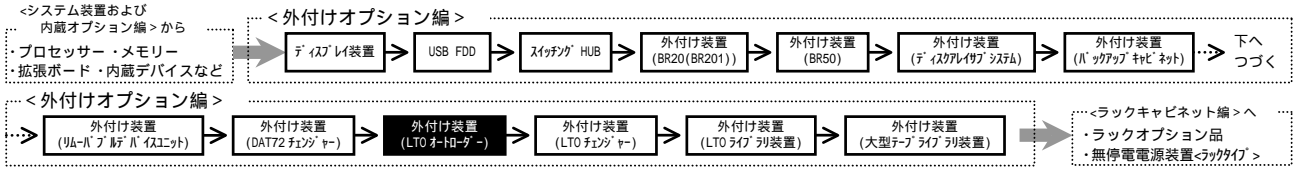

(7) LTOオートローダー ＜ラックタイプ用＞

・表記の価格は、希望小売価格です。

RS210 CH



L1 / 8 A LTOオートローダー (SAS インタフェース) [標準モデル用]

バックアップデバイス	標準モデル用	オプションモデル用
バックアップソフトウェア	L1 / 8 A LTOオートローダー 〔LTO(非/圧縮:400/800GB), 8連装〕 ・ SAS ケーブル(3.0m)付き ・ ディスケット(LTO Ultriumカートリッジ [LTU3/400])x8巻付き	L1 / 8 A LTOオートローダー 〔LTO(非/圧縮:400/800GB), 8連装〕 ・ SAS ケーブル(3.0m)付き
CA ARCserve Backup r12 for Windows (D01 枚) + Disaster Recovery Option + Agent for Open Files	L1 / 8 A LTO オートローダーセット (GQ-SGVF1A-L108RG) ¥1,642,200(税込)	L1 / 8 A LTO オートローダーセット (GQ-SGVF10-L108RG) ¥1,323,000(税込)
CA ARCserve Backup r12 for Windows (D01 枚) + Disaster Recovery Option	L1 / 8 A LTO オートローダーセット (GQ-SGVD1A-L108RG) ¥1,565,550(税込)	L1 / 8 A LTO オートローダーセット (GQ-SGVD10-L108RG) ¥1,246,350(税込)
CA ARCserve Backup r12 for Windows (D01 枚)	L1 / 8 A LTO オートローダーセット (GQ-SGVS1A-L108RG) ¥1,491,000(税込)	L1 / 8 A LTO オートローダーセット (GQ-SGVS10-L108RG) ¥1,171,800(税込)
JP1/VERITAS Backup Exec 12 for Windows Servers (CD4 枚) + Intelligent Disaster Recovery Option + Advanced Open File	L1 / 8 A LTO オートローダーセット (GQ-SGVB1A-L108RG) ¥1,510,110(税込)	L1 / 8 A LTO オートローダーセット (GQ-SGVB10-L108RG) ¥1,190,910(税込)
バックアップソフトウェアなし	L1 / 8 A LTO オートローダーセット (GQ-SGV00A-L108RG) ¥1,348,200(税込)	L1 / 8 A LTO オートローダーセット (GQ-SGV000-L108RG) ¥1,029,000(税込)

- ・ 対応 OS : Windows Server 2008 Enterprise 日本語版/Windows Server 2008 Enterprise without Hyper-V 日本語版/
Windows Server 2008 Standard 日本語版/Windows Server 2008 Standard without Hyper-V 日本語版/
Windows Server 2008 Enterprise 32-bit 日本語版/Windows Server 2008 Enterprise without Hyper-V 32-bit 日本語版/
Windows Server 2008 Standard 32-bit 日本語版/Windows Server 2008 Standard without Hyper-V 32-bit 日本語版/
Windows Server 2003 R2, Enterprise Edition x64 Edition 日本語版 (SP2)/Windows Server 2003 R2, Standard Edition x64 Edition 日本語版 (SP2)/
Windows Server 2003 R2, Enterprise Edition 日本語版 (SP2)/Windows Server 2003 R2, Standard Edition 日本語版 (SP2)/
Windows Server 2003, Enterprise Edition x64 Edition 日本語版 (SP2)/Windows Server 2003, Standard Edition x64 Edition 日本語版 (SP2)/
Windows Server 2003, Enterprise Edition 日本語版 (SP2)/Windows Server 2003, Standard Edition 日本語版 (SP2)
上記 OS のバックアップ・リカバリソフトウェアの互換性については、お問い合わせください。
- ・ 本装置に使用するカートリッジは、L1-コードラベルが必須となります。必ずL1-コード付カートリッジを使用願います。
- ・ LTOタイプ別装置には、シート数分のLTOカートリッジを標準添付しておりません。必要に応じ媒体をセットしたテープを御購入ください。尚、媒体のテープラベルの媒体には予めL1-コードラベル(NO.000001～000008；変更不可)が貼り付けられています。
- ・ LTOカートリッジを追加手配する場合は、消耗品扱いで、日立情報システムまたは、日立電子サービスにて御購入ください。
- ・ L1/8A LTOオートローダーのテープタイプ別装置については、<http://www.hitachi.co.jp/Prod/comp/OSD/pc/ha/service/tape/index.html>を参照願います。
- ・ CA ARCserve Backup は、システム装置毎に必要です。(L1/8A LTOオートローダー2台を同一のシステム装置へ接続の場合、CA ARCserve Backup は1つのバックアップで動作可となります。)
- ・ JP1/VERITAS Backup Exec は、システム装置毎に必要です。(L1/8A LTOオートローダー2台を同一のシステム装置へ接続の場合、JP1/VERITAS Backup Exec は1つのバックアップで動作可となります。又、L1/8A LTOオートローダー2台を同一のシステム装置へ接続時及びL1/8A LTOオートローダー接続のシステム装置本体にDATチェンジャー搭載の場合、JP1/VERITAS Backup Exec には、別途 Library Expansionオプションが必要となります。)
- ・ L1/8A LTOオートローダー装置は一般に塵埃の影響を受けやすい装置です。ラック搭載時は、塵埃の影響を受けにくい中～上段への搭載を強くお奨めします。
- ・ L1/8A LTOオートローダー装置は装置仕様により、工場出荷時はラック搭載用レールのみを取付し、装置本体は現地納入時にラックに搭載します。ラック搭載及びケーブル接続作業は現地作業となりますので、工場現地増設サービスも併せて手配願います。
- ・ L1/8A LTOオートローダー装置をラックに搭載する場合で、2台並べて搭載する場合には装置間を1U空ける必要があります。

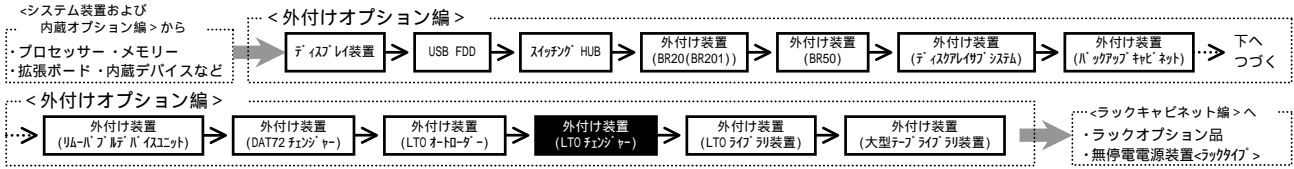

(8) LTOチェンジャー
<ラックタイプ用>

・表記の価格は、希望小売価格です。

RS220 CH
RS210 CH
RS110 BH

選択 LTOチェンジャー (Ultrium 3) [おまかせ安心モデル(3年)用]

バックアップソフトウェア	バックアップデバイス	
	LTOチェンジャー x8 巻 LTOチェンジャー 〔LTO(非/圧縮:400/800GB),8連装,RoHS対応〕 ・対応(LTO Ultriumカートリッジ) 〔LT0U3/400〕x8巻付き	
BrightStor ARCserve Backup r11.5 for Windows + Disaster Recovery Option + Agent for Open Files	LTO チェンジャーセット (GH-SGVG3-L108RF)	完売しました。
BrightStor ARCserve Backup r11.5 for Windows + Disaster Recovery Option	LTO チェンジャーセット (GH-SGVE3-L108RF)	完売しました。
BrightStor ARCserve Backup r11.5 for Windows	LTO チェンジャーセット (GH-SGVT3-L108RF)	完売しました。
JP1/VERITAS Backup Exec 11d for Windows Servers + Intelligent Disaster Recovery Option + Advanced Open File	LTO チェンジャーセット (GH-SGVK3-L108RF)	完売しました。
JP1/VERITAS Backup Exec 11d for Windows Servers + Intelligent Disaster Recovery Option	LTO チェンジャーセット (GH-SGV13-L108RF)	完売しました。
JP1/VERITAS Backup Exec 11d for Windows Servers	LTO チェンジャーセット (GH-SGVC3-L108RF)	完売しました。
バックアップソフトウェアなし	LTO チェンジャーセット (GH-SGV03-L108RF)	完売しました。

<注意>

- ・サポートOS : Windows Server 2008 Enterprise 日本語版/Windows Server 2008 Enterprise without Hyper-V 日本語版/
Windows Server 2008 Standard 日本語版/Windows Server 2008 Standard without Hyper-V 日本語版/
Windows Server 2008 Enterprise 32-bit 日本語版/Windows Server 2008 Enterprise without Hyper-V 32-bit 日本語版/
Windows Server 2008 Standard 32-bit 日本語版/Windows Server 2008 Standard without Hyper-V 32-bit 日本語版/
Windows Server 2003 R2, Enterprise Edition 日本語版/Windows Server 2003 R2, Standard Edition 日本語版/
Windows Server 2003 R2, Enterprise Edition 日本語版/Windows Server 2003 R2, Standard Edition 日本語版/
Windows Server 2003, Enterprise Edition 日本語版/Windows Server 2003, Standard Edition 日本語版/
Windows Server 2003, Enterprise Edition 日本語版/Windows Server 2003, Standard Edition 日本語版
上記OSのバックアップ・アプリケーション・プログラムサポートについては、お問い合わせください。
- ・2台のLTOチェンジャーをディジーチェーン接続することはできません。
- ・本装置に使用するカートリッジはバーコードが必須となります。必ずバーコード付きカートリッジを使用願います。
- ・LTOチェンジャー装置には、スロット数分のLTOカートリッジを標準添付しておりません。必要に応じ媒体をセットしたUJムを御購入ください。尚、媒体セットモデルの媒体には、予めバーコードラベル(8巻の場合:NO.000001-000008,16巻の場合:NO.000001-000016;変更不可)が貼り付けられています。
- ・LTOカートリッジを追加手配する場合は、消耗品扱いで、日立情報システムズまたは、日立電子サービスにて御購入ください。
- ・LTOチェンジャー装置の導入サービスについては、下記URLの「テープライブラリ導入サービス」についても参考してください。
<http://www.hitachi.co.jp/Prod/comp/OSD/pc/ha/service/tape/index.html>
- ・BrightStor ARCserve Backupは、システム装置毎に必要です。(LTOチェンジャー2台を同一のシステム装置へ接続の場合、BrightStor ARCserve Backupは1つのパッケージで動作可となります。)
- ・JP1/VERITAS Backup Execは、システム装置毎に必要です。(LTOチェンジャー2台を同一のシステム装置へ接続の場合、JP1/VERITAS Backup Execは、1つのパッケージで動作可となります。又、LTOチェンジャー2台を同一のシステム装置へ接続時及びLTOチェンジャー接続のシステム装置本体にDATチェンジャー搭載の場合、JP1/VERITAS Backup Execには、別途 Library Expansionオプションが必要です。)
- ・本装置のラック搭載時は上下2U空けてください。(合計4U必要になります。)
- ・また、本装置を上下2台並べてラック搭載する場合は装置間を1U空けてください。(合計7U必要になります。)
- <<<注意: 空き部分にブラックパネルは取り付け出来ません。>>>

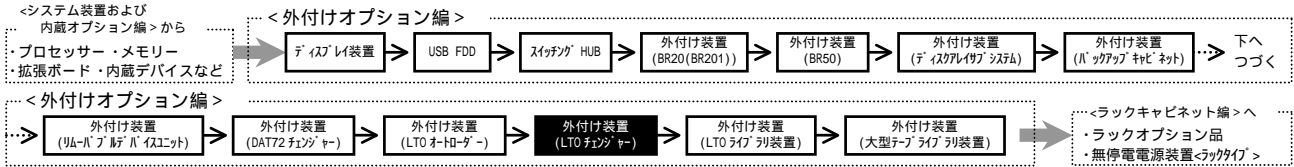

RS220 CH
RS210 CH
RS110 BH

・表記の価格は、希望小売価格です。

LTOチェンジャー (Ultrium3) [おまかせ安心モデル(3年)用]

バックアップデバイス	バックアップソフトウェア	備考
 x16 巻		LTOチェンジャー 〔LTO(非/圧縮:400/800GB),16連装,RoHS対応〕 ・メディア(LTO Ultriumカートリッジ [LT0U3/400])x16巻付き
	BrightStor ARCserve Backup r11.5 for Windows + Disaster Recovery Option + Agent for Open Files	LTO チェンジャーセット (GH-SGVG3-L116RF) 完売しました。
	BrightStor ARCserve Backup r11.5 for Windows + Disaster Recovery Option	LTO チェンジャーセット (GH-SGVE3-L116RF) 完売しました。
	BrightStor ARCserve Backup r11.5 for Windows	LTO チェンジャーセット (GH-SGVT3-L116RF) 完売しました。
	JP1/VERITAS Backup Exec 11d for Windows Servers + Intelligent Disaster Recovery Option + Advanced Open File	LTO チェンジャーセット (GH-SGVK3-L116RF) 完売しました。
	JP1/VERITAS Backup Exec 11d for Windows Servers + Intelligent Disaster Recovery Option	LTO チェンジャーセット (GH-SGV13-L116RF) 完売しました。
	JP1/VERITAS Backup Exec 11d for Windows Servers	LTO チェンジャーセット (GH-SGVC3-L116RF) 完売しました。
	バックアップソフトウェアなし	LTO チェンジャーセット (GH-SGV03-L116RF) 完売しました。

<注意>

- ・サポートOS: Windows Server 2008 Enterprise 日本語版/Windows Server 2008 Enterprise without Hyper-V 日本語版/
Windows Server 2008 Standard 日本語版/Windows Server 2008 Standard without Hyper-V 日本語版/
Windows Server 2008 Enterprise 32-bit 日本語版/Windows Server 2008 Enterprise without Hyper-V 32-bit 日本語版/
Windows Server 2008 Standard 32-bit 日本語版/Windows Server 2008 Standard without Hyper-V 32-bit 日本語版/
Windows Server 2003 R2,Enterprise x64 Edition 日本語版/Windows Server 2003 R2,Standard x64 Edition 日本語版/
Windows Server 2003 R2,Enterprise Edition 日本語版/Windows Server 2003 R2,Standard Edition 日本語版/
Windows Server 2003,Enterprise x64 Edition 日本語版/Windows Server 2003,Standard Edition 日本語版/
Windows Server 2003,Enterprise Edition 日本語版/Windows Server 2003,Standard Edition 日本語版
上記OSのバックアップ・アプリケーション・プログラムサポートについては、お問い合わせください。
- ・2台のLTOチェンジャーをディジーチェーン接続することはできません。
- ・本装置に使用するカートリッジはバーコードが必須となります。必ずバーコード付きカートリッジを使用願います。
- ・LTOチェンジャー装置には、スロット数分のLTOカートリッジを標準添付していません。必要に応じ媒体をセットした「**タ**」を御購入ください。尚、媒体セットモデルの媒体には、予めバーコードラベル(8巻の場合:NO.000001~000008,16巻の場合:NO.000001~000016;変更不可)が貼り付けられています。
- ・LTOカートリッジを追加手配する場合は、消耗品扱いで、日立情報システムズまたは、日立電子サービスにて御購入ください。
- ・LTOチェンジャー装置の導入サービスについては、下記URLの「テープライブラリ導入サービス」についても参考してください。
<http://www.hitachi.co.jp/Prod/comp/OSD/pc/ha/service/tape/index.html>
- ・BrightStor ARCserve Backupは、システム装置毎に必要です。(LTOチェンジャー2台を同一のシステム装置へ接続の場合、BrightStor ARCserve Backupは1つのパッケージで動作可となります。)
- ・JP1/VERITAS Backup Execは、システム装置毎に必要です。(LTOチェンジャー2台を同一のシステム装置へ接続の場合、JP1/VERITAS Backup Execは、1つのパッケージで動作可となります。又、LTOチェンジャー2台を同一のシステム装置へ接続時及びLTOチェンジャー接続のシステム装置本体にDATチェンジャー搭載の場合、JP1/VERITAS Backup Execには、別途Library Expansionオプションが必要です。)
- ・本装置のラック搭載時は上下1U空けてください。(合計4U必要になります。)
- ・また、本装置を上下2台並べてラック搭載する場合は装置間を1U空けてください。(合計7U必要になります。)
- <<<注意:空き部分にブラックパネルは取り付け出来ません。>>>

<システム装置および
内蔵オプション編> から
プロセッサ・メモリ
拡張ボード・内蔵デバイスなど

<外付けオプション編>

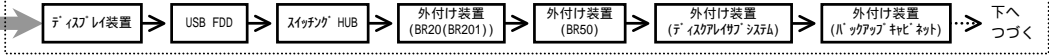

<外付けオプション編>

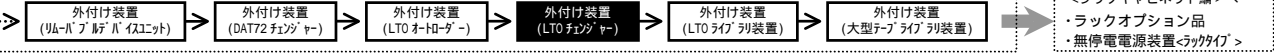

RS220 CH
RS210 CH
RS110 BH

・表記の価格は、希望小売価格です。

選択 LTOチェンジャー (Ultrium 3) [標準モデル用]

バックアップデバイス	LTOチェンジャー x8巻	LTOチェンジャー
バックアップソフトウェア	LTOチェンジャー 〔LTO(非/圧縮:400/800GB),8連装,RoHS対応〕 ・メディア(LTO Ultriumカートリッジ) 〔LT0U3/400〕x8巻付き	LTOチェンジャー 〔LTO(非/圧縮:400/800GB),8連装,RoHS対応〕
BrightStor ARCserve Backup r11.5 for Windows + Disaster Recovery Option + Agent for Open Files	LTO チェンジャーセット (GH-SGVGA-L108RF) 完売しました。	LTO チェンジャーセット (GH-SGVG0-L108RF) 完売しました。
BrightStor ARCserve Backup r11.5 for Windows + Disaster Recovery Option	LTO チェンジャーセット (GH-SGVEA-L108RF) 完売しました。	LTO チェンジャーセット (GH-SGVE0-L108RF) 完売しました。
BrightStor ARCserve Backup r11.5 for Windows	LTO チェンジャーセット (GH-SGVTA-L108RF) 完売しました。	LTO チェンジャーセット (GH-SGVTO-L108RF) 完売しました。
JP1/VERITAS Backup Exec 11d for Windows Servers + Intelligent Disaster Recovery Option + Advanced Open File	LTO チェンジャーセット (GH-SGVKA-L108RF) 完売しました。	LTO チェンジャーセット (GH-SGVK0-L108RF) 完売しました。
JP1/VERITAS Backup Exec 11d for Windows Servers + Intelligent Disaster Recovery Option	LTO チェンジャーセット (GH-SGVIA-L108RF) 完売しました。	LTO チェンジャーセット (GH-SGVIO-L108RF) 完売しました。
JP1/VERITAS Backup Exec 11d for Windows Servers	LTO チェンジャーセット (GH-SGVCA-L108RF) 完売しました。	LTO チェンジャーセット (GH-SGVCO-L108RF) 完売しました。
バックアップソフトウェアなし	LTO チェンジャーセット (GH-SGV0A-L108RF) 完売しました。	LTO チェンジャーセット (GH-SGV00-L108RF) 完売しました。

<注意>

- ・サポートOS: Windows Server 2008 Enterprise 日本語版/Windows Server 2008 Enterprise without Hyper-V 日本語版/
Windows Server 2008 Standard 日本語版/Windows Server 2008 Standard without Hyper-V 日本語版/
Windows Server 2008 Enterprise 32-bit 日本語版/Windows Server 2008 Enterprise without Hyper-V 32-bit 日本語版/
Windows Server 2008 Standard 32-bit 日本語版/Windows Server 2008 Standard without Hyper-V 32-bit 日本語版/
Windows Server 2003 R2, Enterprise x64 Edition 日本語版/Windows Server 2003 R2, Standard Edition x64 Edition 日本語版/
Windows Server 2003 R2, Enterprise Edition 日本語版/Windows Server 2003 R2, Standard Edition 日本語版/
Windows Server 2003, Enterprise x64 Edition 日本語版/Windows Server 2003, Standard Edition 日本語版/
Windows Server 2003, Enterprise Edition 日本語版/Windows Server 2003, Standard Edition 日本語版
上記OSのバックアップ・アプリケーション・プログラムサポートについては、お問い合わせください。
- ・2台のLTOチェンジャーをディジーチェーン接続することはできません。
- ・本装置に使用するカートリッジはバーコードが必須となります。必ずバーコード付きカートリッジを使用願います。
- ・LTOチェンジャー装置には、スロット数分のLTOカートリッジを標準添付しておりません。必要に応じ媒体をセットした磁気テープを御購入ください。尚、媒体セットモデルの媒体には、予めバーコードラベル(8巻の場合:NO.000001~000008, 16巻の場合:NO.000001~000016;変更不可)が貼り付けられています。
- ・LTOカートリッジを追加手配する場合は、消耗品扱いで、日立情報システムズまたは、日立電子サービスにて御購入ください。
- ・LTOチェンジャー装置の導入サービスについては、下記URLの「テープライブラリ導入サービス」についても参考してください。
<http://www.hitachi.co.jp/Prod/comp/OSD/pc/ha/service/tape/index.html>
- ・BrightStor ARCserve Backupは、システム装置毎に必要です。(LTOチェンジャー2台を同一のシステム装置へ接続の場合、BrightStor ARCserve Backupは1つのパッケージで動作可となります。)
- ・JP1/VERITAS Backup Execは、システム装置毎に必要です。(LTOチェンジャー2台を同一のシステム装置へ接続の場合、JP1/VERITAS Backup Execは、1つのパッケージで動作可となります。又、LTOチェンジャー2台を同一のシステム装置へ接続時及びLTOチェンジャー接続のシステム装置本体にDATチェンジャー搭載の場合、JP1/VERITAS Backup Execには、別途Library Expansionオプションが必要です。)
- ・本装置のラック搭載時は上下1U空けてください。(合計4U必要になります。)
- ・また、本装置を上下2台並べてラック搭載する場合は装置間を1U空けてください。(合計7U必要になります。)
- <<<注意: 空き部分にブランクパネルは取り付け出来ません。>>>

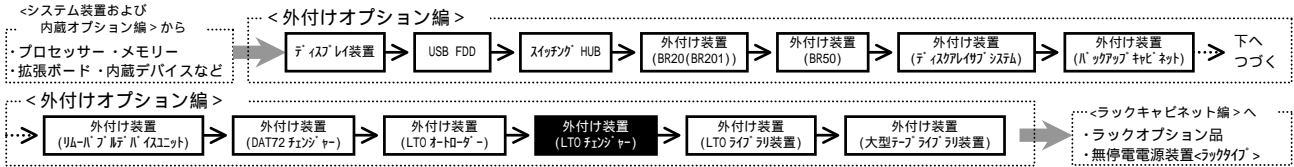

RS220 CH
 RS210 CH
 RS110 BH

・表記の価格は、希望小売価格です。

LTOチェンジャー (Ultrium3) [標準モデル用]

バックアップソフトウェア	バックアップデバイス	メディア	セット内容
		LTOチェンジャー x16巻	LTOチェンジャー (LTO(非/圧縮:400/800GB), 16連装, RoHS 対応) ・ 対応 LTO Ultrium カートリッジ (LTOU3/400)x16巻付き
BrightStor ARCserve Backup r11.5 for Windows + Disaster Recovery Option + Agent for Open Files	LTOチェンジャーセット (GH-SGVGA-L116RF)	売切れ	LTOチェンジャーセット (GH-SGVG0-L116RF) 売切れ
BrightStor ARCserve Backup r11.5 for Windows + Disaster Recovery Option	LTOチェンジャーセット (GH-SGVEA-L116RF)	売切れ	LTOチェンジャーセット (GH-SGVE0-L116RF) 売切れ
BrightStor ARCserve Backup r11.5 for Windows	LTOチェンジャーセット (GH-SGVTA-L116RF)	売切れ	LTOチェンジャーセット (GH-SGVTO-L116RF) 売切れ
JP1/VERITAS Backup Exec 11d for Windows Servers + Intelligent Disaster Recovery Option + Advanced Open File	LTOチェンジャーセット (GH-SGVKA-L116RF)	売切れ	LTOチェンジャーセット (GH-SGVK0-L116RF) 売切れ
JP1/VERITAS Backup Exec 11d for Windows Servers + Intelligent Disaster Recovery Option	LTOチェンジャーセット (GH-SGVIA-L116RF)	売切れ	LTOチェンジャーセット (GH-SGVIO-L116RF) 売切れ
JP1/VERITAS Backup Exec 11d for Windows Servers	LTOチェンジャーセット (GH-SGVCA-L116RF)	売切れ	LTOチェンジャーセット (GH-SGVCO-L116RF) 売切れ
バックアップソフトウェアなし	LTOチェンジャーセット (GH-SGV0A-L116RF)	売切れ	LTOチェンジャーセット (GH-SGV00-L116RF) 売切れ

<注意>

- ・サポートOS: Windows Server 2008 Enterprise 日本語版/Windows Server 2008 Enterprise without Hyper-V 日本語版/Windows Server 2008 Standard 日本語版/Windows Server 2008 Standard without Hyper-V 日本語版/Windows Server 2008 Enterprise 32-bit 日本語版/Windows Server 2008 Enterprise without Hyper-V 32-bit 日本語版/Windows Server 2008 Standard 32-bit 日本語版/Windows Server 2008 Standard without Hyper-V 32-bit 日本語版/Windows Server 2003 R2, Enterprise Edition 日本語版/Windows Server 2003 R2, Standard Edition 日本語版/Windows Server 2003 R2, Enterprise Edition 日本語版/Windows Server 2003 R2, Standard Edition 日本語版/Windows Server 2003, Enterprise Edition 日本語版/Windows Server 2003, Standard Edition 日本語版/Windows Server 2003, Enterprise Edition 日本語版/Windows Server 2003, Standard Edition 日本語版
- 上記OSのバックアップ・アプリケーション・プログラムサポートについては、お問い合わせください。
- ・2台のLTOチェンジャーをディジーチェーン接続することはできません。
- ・本装置に使用するカートリッジはバーコードが必須となります。必ずバーコード付きカートリッジを使用願います。
- ・LTOチェンジャー装置には、スロット数分のLTOカートリッジを標準添付していません。必要に応じ媒体をセットした「**タ**」を御購入ください。尚、媒体セットモデルの媒体には、予めバーコードラベル(8巻の場合:NO.000001~000008, 16巻の場合:NO.000001~000016;変更不可)が貼り付けられています。
- ・LTOカートリッジを追加手配する場合は、消耗品扱いで、日立情報システムズまたは、日立電子サービスにて御購入ください。
- ・LTOチェンジャー装置の導入サービスについては、下記URLの「テープライブラリ導入サービス」についても参考になしてください。
<http://www.hitachi.co.jp/Prod/comp/OSD/pc/ha/service/tape/index.html>
- ・BrightStor ARCserve Backupは、システム装置毎に必要です。(LTOチェンジャー2台を同一のシステム装置へ接続の場合、BrightStor ARCserve Backupは1つのパッケージで動作可となります。)
- ・JP1/VERITAS Backup Execは、システム装置毎に必要です。(LTOチェンジャー2台を同一のシステム装置へ接続の場合、JP1/VERITAS Backup Execは、1つのパッケージで動作可となります。又、LTOチェンジャー2台を同一のシステム装置へ接続時及びLTOチェンジャー接続のシステム装置本体にDATチェンジャー搭載の場合、JP1/VERITAS Backup Execには、別途Library Expansionオプションが必要です。)
- ・本装置のラック搭載時は上下1U空けてください。(合計4U必要になります。)
- また、本装置を上下2台並べてラック搭載する場合は装置間を1U空けてください。(合計7U必要になります。)
- <<<注意: 空き部分にブラックパネルは取り付け出来ません。>>>

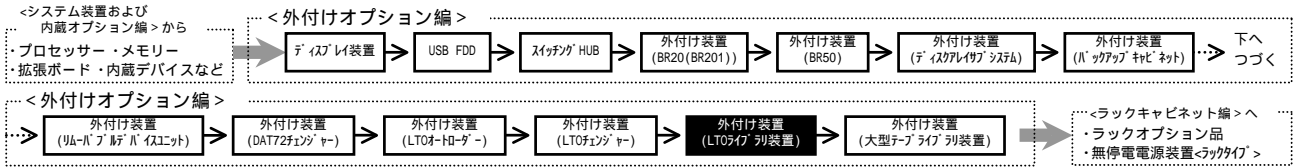

(9) LTOライブラリ装置
<ラックタイプ用> SCSIホスト経由接続構成

RS220 CH
RS210 CH
RS110 BH

・表記の価格は、希望小売価格です。

【SCSIケーブル】での単体接続】LTO4ドライブ搭載モデル

SCSIケーブル
〔3.0m〕
(GH-LA7302) ¥12,600(税込)

L1/24 LTOライブラリ装置[Ultrium4]

バックアップソフトウェア	バックアップデバイス	LTOライブラリ装置 (LTO(非/圧縮:800GB/1.6TB),24連装) ・ドライブ(LTO Ultriumカートリッジ [LTOU4/800])x24巻付き	LTOライブラリ装置 (LTO(非/圧縮:800GB/1.6TB),24連装)	
CA ARCserve Backup r12 for Windows + Disaster Recovery Option + Agent for Open Files (0/01枚)	LTOライブラリセット (GH-SGVFA-L124RJ)	¥3,633,000(税込)	LTOライブラリセット (GH-SGVF0-L124RJ)	¥2,373,000(税込)
CA ARCserve Backup r12 for Windows + Disaster Recovery Option (0/01枚)	LTOライブラリセット (GH-SGVDA-L124RJ)	¥3,556,350(税込)	LTOライブラリセット (GH-SGVDO-L124RJ)	¥2,296,350(税込)
CA ARCserve Backup r12 for Windows (0/01枚)	LTOライブラリセット (GH-SGVSA-L124RJ)	¥3,481,800(税込)	LTOライブラリセット (GH-SGVSO-L124RJ)	¥2,221,800(税込)
JP1/VERITAS Backup Exec 12 for Windows Servers + Intelligent Disaster Recovery Option + Advanced Open File (0/04枚)	LTOライブラリセット (GH-SGVBA-L124RJ)	¥3,500,910(税込)	LTOライブラリセット (GH-SGVBO-L124RJ)	¥2,240,910(税込)
バックアップソフトウェアなし	LTOライブラリセット (GH-SGV0A-L124RJ)	¥3,339,000(税込)	LTOライブラリセット (GH-SGV00-L124RJ)	¥2,079,000(税込)

- ・ラックキャビネットへの搭載時、最下段(各1U)は搭載禁止。
- ・ホストOS: Windows Server 2008 Enterprise日本語版/Windows Server 2008 Enterprise without Hyper-V日本語版/
Windows Server 2008 Standard日本語版/Windows Server 2008 Standard without Hyper-V日本語版/
Windows Server 2008 Enterprise 32-bit日本語版/Windows Server 2008 Enterprise without Hyper-V 32-bit日本語版/
Windows Server 2008 Standard 32-bit日本語版/Windows Server 2008 Standard without Hyper-V 32-bit日本語版/
Windows Server 2003 R2,Enterprise x64 Edition日本語版(SP2)/Windows Server 2003 R2,Standard x64 Edition日本語版(SP2)/
Windows Server 2003 R2,Enterprise Edition日本語版(SP2)/Windows Server 2003 R2,Standard Edition日本語版(SP2)/
Windows Server 2003,Enterprise x64 Edition日本語版(SP2)/Windows Server 2003,Standard x64 Edition日本語版(SP2)/
Windows Server 2003,Enterprise Edition日本語版(SP2)/Windows Server 2003,Standard Edition日本語版(SP2)
上記OSのバックアップ・アプリケーションプログラムインストールについては、お問い合わせください。
- ・HA8000側に搭載するSCSIホストの搭載枚数は、テープライブラリ装置のドライブ1台あたり1枚です。また、異なるSCSIホスト(CS7401,CS7411)での接続も可能です。
- ・BrightStor ARCserve Backup環境下では、L1/24テープライブラリ装置およびL2/48テープライブラリ装置を同一サーバに同時接続はできません。
(但し、L1/24テープライブラリ装置2台を同一サーバに同時接続は可能です。)
- ・本装置に使用するカートリッジは、バーコードラベルが必須となります。必ずバーコード付カートリッジを使用願います。
- ・LTOライブラリ装置には、30分程度のLTOカートリッジを標準添付してありません。必要に応じ媒体を別売したテープを御購入ください。尚、媒体セットの媒体には予めバーコードラベル(NO.000001~000024;変更不可)が貼り付けられています。
- ・LTOカートリッジを追加手配する場合は、消耗品扱いで、日立情報システムまたは、日立電子サービスにて御購入ください。
- ・LTOライブラリ装置の「テープライブラリ導入サービス」については、<http://www.hitachi.co.jp/Prod/comp/OSD/pc/ha/service/tape/index.html>を参照願います。

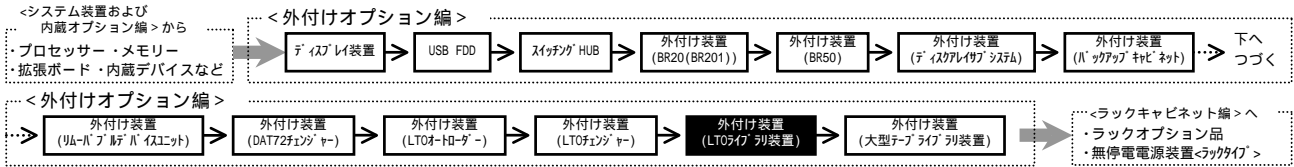

SASコントローラ経由接続構成

RS220 CH
RS210 CH

・表記の価格は、希望小売価格です。

【SASケーブル】での単体接続】LTO3テープライブラリ搭載型

L1 / 24 LTOライブラリ装置 [Ultrium3]

バックアップデバイス	LTOライブラリ装置 (LTO(非/圧縮:400GB/800GB),24連装) ・SASケーブル(3.0m)付き ・メディア(LTO Ultriumカートリッジ [LTOU3/400])x24巻付き	LTOライブラリ装置 (LTO(非/圧縮:400GB/800GB),24連装) ・SASケーブル(3.0m)付き
バックアップソフトウェア		
CA ARCserve Backup r12 for Windows + Disaster Recovery Option + Agent for Open Files (D01枚)	LTOライブラリセット (GQ-SGVF1A-L124RG) ¥2,931,600(税込)	LTOライブラリセット (GQ-SGVF10-L124RG) ¥1,974,000(税込)
CA ARCserve Backup r12 for Windows + Disaster Recovery Option (D01枚)	LTOライブラリセット (GQ-SGVD1A-L124RG) ¥2,854,950(税込)	LTOライブラリセット (GQ-SGVD10-L124RG) ¥1,897,350(税込)
CA ARCserve Backup r12 for Windows (D01枚)	LTOライブラリセット (GQ-SGVS1A-L124RG) ¥2,780,400(税込)	LTOライブラリセット (GQ-SGVS10-L124RG) ¥1,822,800(税込)
JP1/VERITAS Backup Exec 12 for Windows Servers + Intelligent Disaster Recovery Option + Advanced Open File (C04枚)	LTOライブラリセット (GQ-SGVB1A-L124RG) ¥2,799,510(税込)	LTOライブラリセット (GQ-SGVB10-L124RG) ¥1,841,910(税込)
バックアップソフトウェアなし	LTOライブラリセット (GQ-SGV00A-L124RG) ¥2,637,600(税込)	LTOライブラリセット (GQ-SGV000-L124RG) ¥1,680,000(税込)

- ・バックアップキャビネットへの搭載時、最下段(各1U)は搭載禁止。
- ・サーバOS: Windows Server 2008 Enterprise日本語版/Windows Server 2008 Enterprise without Hyper-V日本語版/
Windows Server 2008 Standard日本語版/Windows Server 2008 Standard without Hyper-V日本語版/
Windows Server 2008 Enterprise 32-bit日本語版/Windows Server 2008 Enterprise without Hyper-V 32-bit日本語版/
Windows Server 2008 Standard 32-bit日本語版/Windows Server 2008 Standard without Hyper-V 32-bit日本語版/
Windows Server 2003 R2,Enterprise x64 Edition日本語版(SP2)/Windows Server 2003 R2,Standard x64 Edition日本語版(SP2)/
Windows Server 2003 R2,Enterprise Edition日本語版(SP2)/Windows Server 2003 R2,Standard Edition日本語版(SP2)/
Windows Server 2003,Enterprise x64 Edition日本語版(SP2)/Windows Server 2003,Standard x64 Edition日本語版(SP2)/
Windows Server 2003,Enterprise Edition日本語版(SP2)/Windows Server 2003,Standard Edition日本語版(SP2)
上記OSのバックアップ・アプリケーションが動作するサーバについては、お問い合わせください。
- ・HA8000側に搭載するSASコントローラの搭載枚数は、テープライブラリ装置1台あたり1枚です。
- ・CA ARCserve Backup環境下では、L1/24テープライブラリ装置およびL2/48テープライブラリ装置を同一サーバに同時接続はできません。
(但し、L1/24テープライブラリ装置2台を同一サーバに同時接続は可能です。)
- ・本装置に使用するカートリッジは、バーコードラベルが必須となります。必ずバーコード付カートリッジを使用願います。
- ・LTOテープライブラリ装置には、30分程度のLTOカートリッジを標準添付していません。必要に応じ媒体を別売したテープを御購入ください。尚、媒体セットの媒体には予めバーコードラベル(NO.000001~000024;変更不可)が貼り付けられています。
- ・LTOカートリッジを追加手配する場合は、消耗品扱いで、日立情報システムまたは、日立電子サービスにて御購入ください。
- ・LTOテープライブラリ装置の「テープライブラリ導入サービス」については、<http://www.hitachi.co.jp/Prod/comp/OSD/pc/ha/service/tape/index.html>を参照願います。

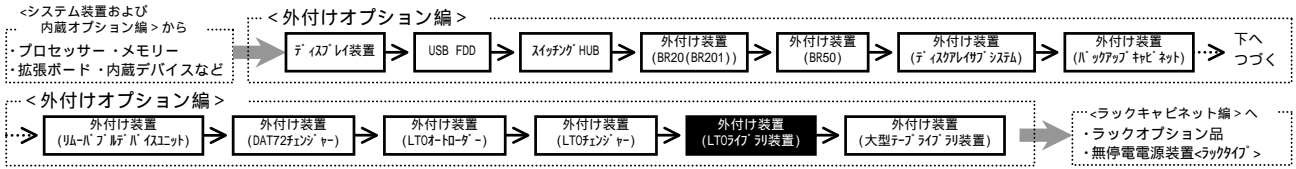

SCSIホスト 経由接続構成

RS220 CH

・表記の価格は、希望小売価格です。

【SCSIケーブル】での単体接続】LTO4ドライブ搭載モデル

SCSIケーブル
〔3.0m〕
(GH-LA7302) ¥12,600(税込)
・SCSIケーブルは2本必要です。

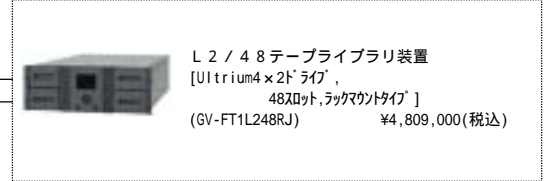

【LTO4カートリッジ】

手配形名	価格	スロット数	ラベル表示文字(十進数)	備考
GV-FT1LT4TP48	¥2,520,000(税込)	48巻	000001 ~ 000048	LTO Ultrium4 非圧縮時: 800GB 圧縮時 : 1.6TB

- ・ラックキャビネットへの搭載時、最下段(各1U)は搭載禁止。
- ・OS: Windows Server 2008 Enterprise日本語版/Windows Server 2008 Enterprise without Hyper-V日本語版/
Windows Server 2008 Standard日本語版/Windows Server 2008 Standard without Hyper-V日本語版/
Windows Server 2008 Enterprise 32-bit日本語版/Windows Server 2008 Enterprise without Hyper-V 32-bit日本語版/
Windows Server 2008 Standard 32-bit日本語版/Windows Server 2008 Standard without Hyper-V 32-bit日本語版/
Windows Server 2003 R2, Enterprise x64 Edition日本語版(SP2)/Windows Server 2003 R2, Standard x64 Edition日本語版(SP2)/
Windows Server 2003 R2, Enterprise Edition日本語版(SP2)/Windows Server 2003 R2, Standard Edition日本語版(SP2)/
Windows Server 2003, Enterprise x64 Edition日本語版(SP2)/Windows Server 2003, Standard x64 Edition日本語版(SP2)/
Windows Server 2003, Enterprise Edition日本語版(SP2)/Windows Server 2003, Standard Edition日本語版(SP2)
上記OSのバックアップ・アプリケーションのインストールについては、お問い合わせください。
- ・HA8000側に搭載するSCSIホストの搭載枚数は、テープライブラリ装置のドライブ1台あたり1枚です。また、異なるSCSIホスト(CS7401, CS7411)での接続も可能です。
- ・テープライブラリ装置(GV-FT1L248RJ)のSCSI接続では、複数サーバでのドライブリ共有はできません。
- ・BrightStor ARCserve Backup環境下では、L1/24テープライブラリ装置およびL2/48テープライブラリ装置を同一サーバに同時接続はできません。
(但し、L1/24テープライブラリ装置2台を同一サーバに同時接続は可能です。)
- ・本装置に使用するカートリッジは、ラベルコードが必須となります。必ずラベルコード付カートリッジを使用願います。
- ・LTOライブラリ装置には、スロット数分のLTOカートリッジを標準添付していません。必要に応じ媒体をセットしたテープを御購入ください。尚、媒体セットの媒体にはラベルコードなし(No. 000001 ~ 000048; 変更不可)が貼り付けられています。
- ・LTOカートリッジを追加手配する場合は、消耗品扱いで、日立情報システムまたは、日立電子サービスにて御購入ください。
- ・LTOライブラリ装置の「テープライブラリ導入サービス」については、<http://www.hitachi.co.jp/Prod/comp/OSD/pc/ha/service/tape/index.html>を参照願います。

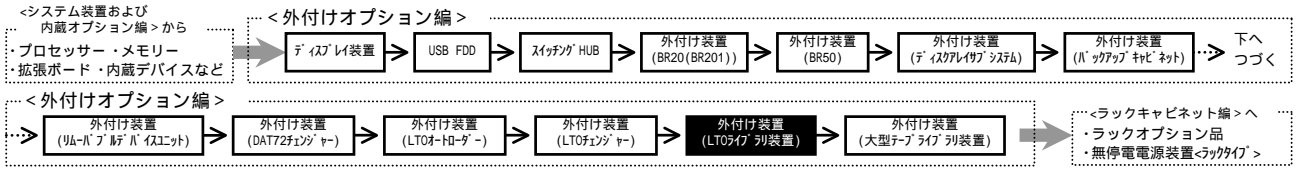

SCSIホスト 経由接続構成

RS220 CH

・表記の価格は、希望小売価格です。

【SCSIケーブル】での単体接続】LTO3ドライブ搭載モデル

SCSIケーブル
〔3.0m〕
(GH-LA7302) ¥12,600(税込)
・SCSIケーブルは2本必要です。



L2 / 30 テープライブラリ装置
[Ultrium3×2ドライブ,
30スロット,ラックマウントタイプ]
(GV-FT1L230RE) **完売しました。**

オプション選択 (必須ではありません)

冗長電源モジュール
[最大1個]
(GV-FT1L230UPPS) ¥131,250(税込)

【LTO3カートリッジ】

手配形名	価格	スロット数	テープ表示文字(十進数)	備考
GV-FT1LT3TP30	¥1,197,000(税込)	30巻	000001 ~ 000030	LTO Ultrium3 非圧縮時 : 400GB 圧縮時 : 800GB

- ・ラックキャビネットへの搭載時、最下段(各1U)は搭載禁止。
- ・オペレーティングシステム: Windows Server 2008 Enterprise日本語版/Windows Server 2008 Enterprise without Hyper-V日本語版/
Windows Server 2008 Standard日本語版/Windows Server 2008 Standard without Hyper-V日本語版/
Windows Server 2008 Enterprise 32-bit日本語版/Windows Server 2008 Enterprise without Hyper-V 32-bit日本語版/
Windows Server 2008 Standard 32-bit日本語版/Windows Server 2008 Standard without Hyper-V 32-bit日本語版/
Windows Server 2003 R2,Enterprise x64 Edition日本語版(SP2)/Windows Server 2003 R2,Standard x64 Edition日本語版(SP2)/
Windows Server 2003 R2,Enterprise Edition日本語版(SP2)/Windows Server 2003 R2,Standard Edition日本語版(SP2)/
Windows Server 2003,Enterprise x64 Edition日本語版(SP2)/Windows Server 2003,Standard x64 Edition日本語版(SP2)/
Windows Server 2003,Enterprise Edition日本語版(SP2)/Windows Server 2003,Standard Edition日本語版(SP2)
上記OSのバックアップ・アプリケーションのインストールについては、お問い合わせください。
- ・HA8000側に搭載するSCSIホストの搭載枚数は、テープドライブ装置のドライブ1台あたり1枚です。また、異なるSCSIホスト(CS7401,CS7411)での接続も可能です。
- ・SCSIホスト1枚で、チェンジャーとLTO Ultrium3ドライブ1台までをデザインチェーン接続することができます。
- ・テープドライブ装置(GV-FT1L230RE)のSCSI接続では複数ホストでのドライブ共有はできません。
- ・本装置に使用するカートリッジは、バーコードテープが必須となります。必ずバーコード付カートリッジを使用願います。
- ・LTOドライブ装置には、スロット数分のLTOカートリッジを標準添付していません。必要に応じ媒体を別したテープを御購入ください。尚、媒体セットの媒体には予めバーコードテープ(No.000001~000030;変更不可)が貼り付けられています。
- ・LTOカートリッジを追加手配する場合は、消耗品扱いで、日立情報システムまたは、日立電子サービスにて御購入ください。
- ・LTOドライブ装置の「テープドライブリソース」については、<http://www.hitachi.co.jp/Prod/comp/OSD/pc/ha/service/tape/index.html>を参照願います。

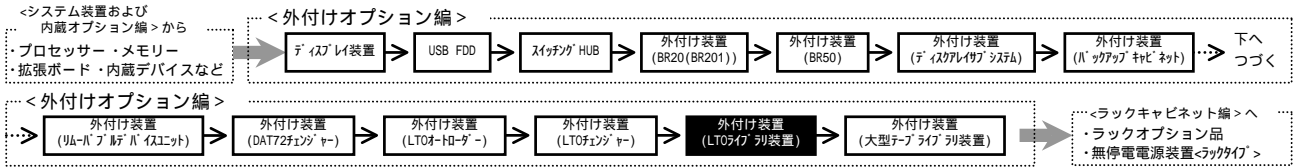

Fibre Channelポート経由接続構成

RS220 CH

【[光ケーブル]での単体接続：FC直結接続】LTO3ドライブ搭載モデル

・表記の価格は、希望小売価格です。

FCスイッチ経由による接続は個別見積となります。

Fibreケーブル(2G-2G)(LCコネクタ-LCコネクタ)
〔15m〕
(GV-LT1LL15N) ¥19,950(税込)
・FCケーブルは3本必要です。



L18 / 500 テープライブラリ装置
[Ultrium3(4GbpsFC) × 2ドライブ,
30スロット, フックマウントタイプ]
(GV-FT1L500BM30EA) ¥6,615,000(税込)

【LTO3カートリッジ】

手配形名	価格	スロット数	ラベル表示文字(十進数)	備考
GV-FT1LT3TP30	¥1,197,000(税込)	30巻	000001 ~ 000030	LTO Ultrium3 非圧縮時：400GB 圧縮時：800GB

【[光ケーブル]での単体接続：FC直結接続】LTO4ドライブ搭載モデル

FCスイッチ経由による接続は個別見積となります。

Fibreケーブル(2G-2G)(LCコネクタ-LCコネクタ)
〔15m〕
(GV-LT1LL15N) ¥19,950(税込)
・FCケーブルは3本必要です。



L18 / 500 テープライブラリ装置
[Ultrium4(4GbpsFC) × 2ドライブ,
30スロット, フックマウントタイプ]
(GV-FT1L500BM30H) ¥8,715,000(税込)

【LTO4カートリッジ】

手配形名	価格	スロット数	ラベル表示文字(十進数)	備考
GV-FT1LT4TP30	¥1,575,000(税込)	30巻	000001 ~ 000030	LTO Ultrium4 非圧縮時：800GB 圧縮時：1.6TB

- ・ラックキャビネットへの搭載時、最下段(各1U)は搭載禁止。
- ・OS: Windows Server 2008 Enterprise日本語版/Windows Server 2008 Enterprise without Hyper-V日本語版/
Windows Server 2008 Standard日本語版/Windows Server 2008 Standard without Hyper-V日本語版/
Windows Server 2008 Enterprise 32-bit日本語版/Windows Server 2008 Enterprise without Hyper-V 32-bit日本語版/
Windows Server 2008 Standard 32-bit日本語版/Windows Server 2008 Standard without Hyper-V 32-bit日本語版/
Windows Server 2003 R2, Enterprise x64 Edition日本語版(SP2)/Windows Server 2003 R2, Standard x64 Edition日本語版(SP2)/
Windows Server 2003 R2, Enterprise Edition日本語版(SP2)/Windows Server 2003 R2, Standard Edition日本語版(SP2)/
Windows Server 2003, Enterprise x64 Edition日本語版(SP2)/Windows Server 2003, Standard x64 Edition日本語版(SP2)/
Windows Server 2003, Enterprise Edition日本語版(SP2)/Windows Server 2003, Standard Edition日本語版(SP2)
上記OSのバックアップ・アプリケーションプログラムについては、お問い合わせください。
- ・HA8000側に搭載するFibre ChannelポートのFCポート数は、Ultrium3搭載のLTOドライブ列直結の場合はLTOドライブ1台あたり1ポート、FC-SW経由の場合はLTOドライブ2台あたり1ポートを目安して下さい。Ultrium4ドライブの場合は1台あたり1ポートを目安して下さい。また、異なるFibre Channelポート(CC7421, CC7423, CC7402, CC7403)での接続も可能です。
- ・FCスイッチ接続時、FabricEポートのみを推奨します。(Quick-LoopEポート未搭載) (FCスイッチ接続は個別見積となります。)
- ・本装置に使用するカートリッジは、ラベルコードが必須となります。必ずラベル付カートリッジを使用願います。
- ・LTOドライブ列装置には、スロット数分のLTOカートリッジを標準添付していません。必要に応じ媒体を別売のテープを御購入ください。尚、媒体セットの媒体には予めラベルコード(ラベルNO.000001~000030;変更不可)が貼り付けられています。
- ・LTOカートリッジを追加手配する場合は、消耗品扱いで、日立情報システムまたは、日立電子サービスにて御購入ください。
- ・LTOドライブ装置のテープドライブ列導入サービスについては、<http://www.hitachi.co.jp/Prod/comp/OSD/pc/ha/service/tape/index.html>を参照願います。

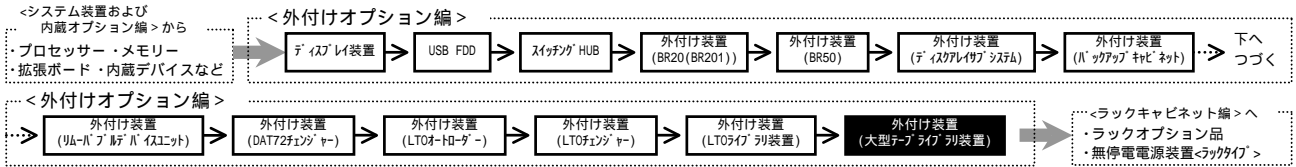

(10) 大型テープライブラリ装置 Fibre Channelポート経由接続構成

RS220 CH

・表記の価格は、希望小売価格です。

【光ケーブル】での単体接続：FC直結接続】LTO3ドライブ (4GbpsFC)搭載モデル

FCスイッチ経由による接続は個別見積となります。

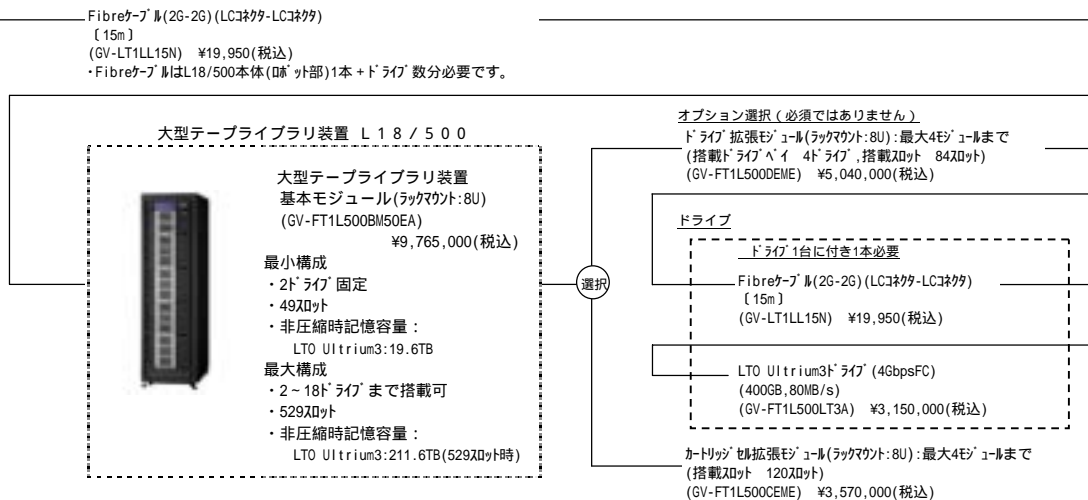

【LTO3カートリッジ】

手配形名	価格	ポット数	ラベル表示文字(十進数)	備考
GV-FT1LT3TP50	¥1,995,000(税込)	50巻	000001 ~ 000050	LTO Ultrium3
GV-FT1LT3TP100	¥3,990,000(税込)	100巻	000001 ~ 000100	非圧縮時: 400GB
GV-FT1LT3TP150	¥5,985,000(税込)	150巻	000001 ~ 000150	圧縮時: 800GB
GV-FT1LT3TP200	¥7,980,000(税込)	200巻	000001 ~ 000200	
GV-FT1LT3TP250	¥9,975,000(税込)	250巻	000001 ~ 000250	
GV-FT1LT3TP300	¥11,970,000(税込)	300巻	000001 ~ 000300	
GV-FT1LT3TP350	¥13,965,000(税込)	350巻	000001 ~ 000350	
GV-FT1LT3TP400	¥15,960,000(税込)	400巻	000001 ~ 000400	
GV-FT1LT3TP450	¥17,955,000(税込)	450巻	000001 ~ 000450	
GV-FT1LT3TP500	¥19,950,000(税込)	500巻	000001 ~ 000500	
GV-FT1LT3TP550	¥21,945,000(税込)	550巻	000001 ~ 000550	
GV-FT1LT3TP600	¥23,940,000(税込)	600巻	000001 ~ 000600	

- ・大型テープドライブ列装置L18/500の価格、構成については、お問い合わせ下さい。
- ・OS: Windows Server 2008 Enterprise日本語版/Windows Server 2008 Enterprise without Hyper-V日本語版/Windows Server 2008 Standard日本語版/Windows Server 2008 Standard without Hyper-V日本語版/Windows Server 2008 Enterprise 32-bit日本語版/Windows Server 2008 Enterprise without Hyper-V 32-bit日本語版/Windows Server 2008 Standard 32-bit日本語版/Windows Server 2008 Standard without Hyper-V 32-bit日本語版/Windows Server 2003 R2,Enterprise x64 Edition日本語版(SP2)/Windows Server 2003 R2,Standard x64 Edition日本語版(SP2)/Windows Server 2003 R2,Enterprise Edition日本語版(SP2)/Windows Server 2003 R2,Standard Edition日本語版(SP2)/Windows Server 2003,Enterprise x64 Edition日本語版(SP2)/Windows Server 2003,Standard x64 Edition日本語版(SP2)/Windows Server 2003,Enterprise Edition日本語版(SP2)/Windows Server 2003,Standard Edition日本語版(SP2) 上記OSのバックアップ・アーカイブ・リカバリソフトについては、お問い合わせください。
- ・本構成においてVeritas社製バックアップソフトウェア(NetBackup)を使用の場合は、構成確認についてお問い合わせ下さい。
- ・HA8000側に搭載するFibre ChannelポートのFCポート数は、LTOドライブ直結の場合はLTOドライブ1台あたり1ポート、FC-SW経由の場合はLTOドライブ2台あたり1ポートを目安して下さい。また、異なるFibre Channelポート(CC7421,CC7423,CC7402,CC7403)での接続も可能です。
- ・FCスイッチ接続時、Fabricモードのみをサポートします。(Quick-Loopモード未サポート)(FCスイッチ接続は個別見積になります)
- ・大型テープドライブ列装置は、カートリッジにラベルを貼っておく必要があります。ラベル付きカートリッジを手配するか、ラベルコードラベルを別途購入してください。
- ・大型テープドライブ列装置には、LTOカートリッジを標準添付していません。別途LTOカートリッジを購入ください。
- ・LTOカートリッジを追加手配する場合は、消耗品扱いで、日立情報システムズまたは、日立電子サービスにて御購入ください。

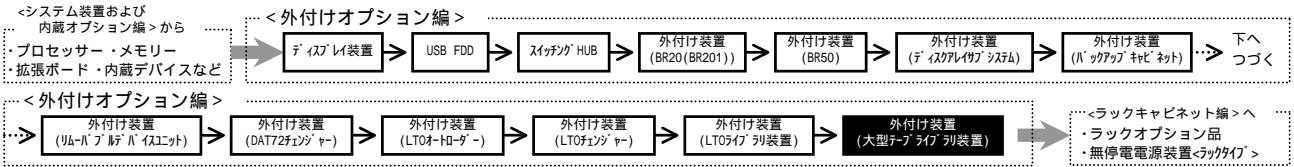

RS220 CH

・表記の価格は、希望小売価格です。

【[光ケーブル]での単体接続：FC直結接続】LTO4ドライブ (4GbpsFC)搭載型

FCスイッチ経由による接続は個別見積となります。

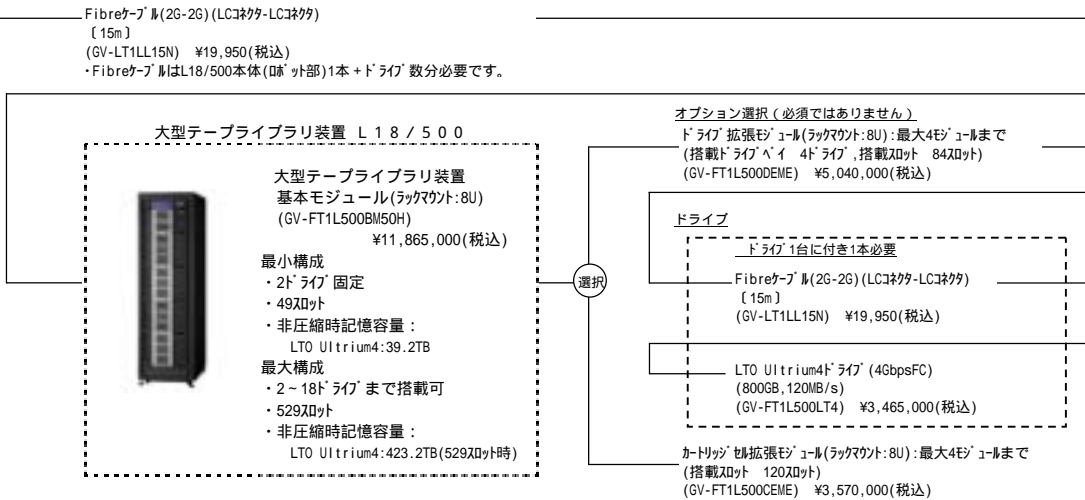

【LTO4カートリッジ】

手配形名	価格	ポート数	パル表示文字(十進数)	備考
GV-FT1LT4TP50	¥2,625,000(税込)	50巻	000001 ~ 000050	LTO Ultrium4
GV-FT1LT4TP100	¥5,250,000(税込)	100巻	000001 ~ 000100	非圧縮時: 800GB
GV-FT1LT4TP150	¥7,875,000(税込)	150巻	000001 ~ 000150	圧縮時: 1.6TB
GV-FT1LT4TP200	¥10,500,000(税込)	200巻	000001 ~ 000200	
GV-FT1LT4TP250	¥13,125,000(税込)	250巻	000001 ~ 000250	
GV-FT1LT4TP300	¥15,750,000(税込)	300巻	000001 ~ 000300	
GV-FT1LT4TP350	¥18,375,000(税込)	350巻	000001 ~ 000350	
GV-FT1LT4TP400	¥21,000,000(税込)	400巻	000001 ~ 000400	
GV-FT1LT4TP450	¥23,625,000(税込)	450巻	000001 ~ 000450	
GV-FT1LT4TP500	¥26,250,000(税込)	500巻	000001 ~ 000500	
GV-FT1LT4TP550	¥28,875,000(税込)	550巻	000001 ~ 000550	
GV-FT1LT4TP600	¥31,500,000(税込)	600巻	000001 ~ 000600	

- ・大型テープライブラリ装置L18/500の価格、構成については、お問い合わせ下さい。
- ・OS: Windows Server 2008 Enterprise日本語版/Windows Server 2008 Enterprise without Hyper-V日本語版/Windows Server 2008 Standard日本語版/Windows Server 2008 Standard without Hyper-V日本語版/Windows Server 2008 Enterprise 32-bit日本語版/Windows Server 2008 Enterprise without Hyper-V 32-bit日本語版/Windows Server 2008 Standard 32-bit日本語版/Windows Server 2008 Standard without Hyper-V 32-bit日本語版/Windows Server 2003 R2, Enterprise x64 Edition日本語版 (SP2)/Windows Server 2003 R2, Standard x64 Edition日本語版 (SP2)/Windows Server 2003 R2, Enterprise Edition日本語版 (SP2)/Windows Server 2003 R2, Standard Edition日本語版 (SP2)/Windows Server 2003, Enterprise x64 Edition日本語版 (SP2)/Windows Server 2003, Standard x64 Edition日本語版 (SP2)/Windows Server 2003, Enterprise Edition日本語版 (SP2)/Windows Server 2003, Standard Edition日本語版 (SP2) 上記OSのバックアップアプリケーションプログラムについては、お問い合わせください。
- ・本構成においてVeritas社製バックアップアプリケーション(NetBackup)を使用の場合は、構成確認についてお問い合わせ下さい。
- ・HA8000側に搭載するFibre ChannelポートのFCポート数は、LTOドライブ1台あたり1ポートを目安して下さい。(FCスイッチ経由の接続の場合も同様です。) また、異なるFibre Channelポート (CC7421, CC7423, CC7402, CC7403) での接続も可能です。
- ・FCスイッチ接続時、Fabricポートのみをサポートします。(Quick-Loopポート未サポート)(FCスイッチ接続は個別見積になります)
- ・大型テープライブラリ装置は、カートリッジにラベルを貼っておく必要があります。ラベル付きカートリッジを手配するか、ラベルを別途購入してください。
- ・大型テープライブラリ装置には、LTOカートリッジを標準添付していません。別途LTOカートリッジを購入ください。
- ・LTOカートリッジを追加手配する場合は、消耗品扱いで、日立情報システムまたは、日立電子サービスにて御購入ください。

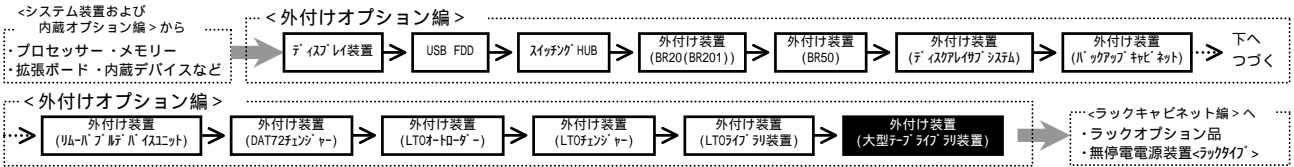

RS220 CH

・GV-xx形式の価格は、希望小売価格です。
・HT-xx形式の価格は、標準価格です。

【[光ケーブル]での単体接続：FC直結接続】LTO4ドライブ搭載モデル

FCスイッチ経由による接続は個別見積となります。

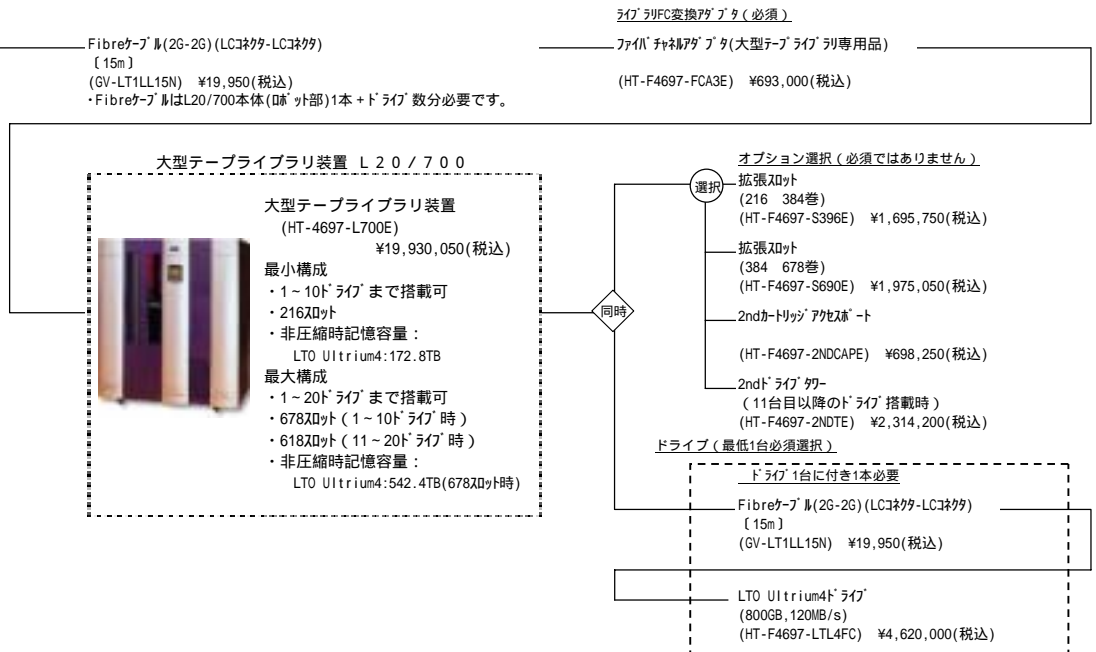

【LTO4カートリッジ】

手配形名	価格	ドライブ数	ラベル表示文字(十進数)	備考
HT-F4697-LT4TPC	¥8,190,000(税込)	156巻	000001 ~ 000156	LTO Ultrium4
HT-F4697-LT4TPE	¥11,340,000(税込)	216巻	000001 ~ 000216	非圧縮時：800GB
HT-F4697-LT4TPF	¥17,010,000(税込)	324巻	000001 ~ 000324	圧縮時：1.6TB
HT-F4697-LT4TPG	¥20,160,000(税込)	384巻	000001 ~ 000384	
HT-F4697-LT4TPH	¥32,445,000(税込)	618巻	000001 ~ 000618	
HT-F4697-LT4TPJ	¥35,595,000(税込)	678巻	000001 ~ 000678	

・大型テープドライブ装置L20/700の価格、構成については、お問い合わせ下さい。

・サーバOS：Windows Server 2008 Enterprise日本語版/Windows Server 2008 Enterprise without Hyper-V日本語版/
Windows Server 2008 Standard日本語版/Windows Server 2008 Standard without Hyper-V日本語版/
Windows Server 2008 Enterprise 32-bit日本語版/Windows Server 2008 Enterprise without Hyper-V 32-bit日本語版/
Windows Server 2008 Standard 32-bit日本語版/Windows Server 2008 Standard without Hyper-V 32-bit日本語版/
Windows Server 2003 R2,Enterprise x64 Edition日本語版(SP2)/Windows Server 2003 R2,Standard x64 Edition日本語版(SP2)/
Windows Server 2003 R2,Enterprise Edition日本語版(SP2)/Windows Server 2003 R2,Standard Edition日本語版(SP2)/
Windows Server 2003,Enterprise x64 Edition日本語版(SP2)/Windows Server 2003,Standard x64 Edition日本語版(SP2)/
Windows Server 2003,Enterprise Edition日本語版(SP2)/Windows Server 2003,Standard Edition日本語版(SP2)
上記OSのバックアップアプリケーション(NetBackup)については、お問い合わせください。

・本構成においてVeritas社製バックアップアプリケーション(NetBackup)を使用の場合は、構成確認についてお問い合わせ下さい。

・HA8000側に搭載するFibre ChannelボードのFCポート数は、LTOドライブ1台あたり1ポートを目安して下さい。(FC-SW経由の接続の場合も同様です。)
また、異なるFibre Channelボード(CC7421,CC7423,CC7402,CC7403)での接続も可能です。

・FCスイッチ接続時、FabricE-ポートのみをサポートします。(Quick-LoopE-ポート未サポート)(FCスイッチ接続は個別見積になります)

・大型テープドライブ装置は、カートリッジにラベルを貼っておく必要があります。ラベル付きカートリッジを手配するか、ラベルを別途購入してください。

・大型テープドライブ装置には、LTOカートリッジを標準添付しておりません。別途LTOカートリッジを購入ください。

・LTOカートリッジを追加手配する場合は、消耗品扱いで、日立情報システムまたは、日立電子サービスにて御購入ください。