

HITACHI Advanced Server

HA8000-esシリーズ

(RS110BG,RS210CG,RS220CG版)

システム構成図

(2008年 3月18日現在)



HA8000-es series

HITACHI



「HITACHI Advanced Server HA8000-es シリーズ システム構成図」に関するご注意

< 他社所有商標に関する表示 >

- ・Xeonは、Intel Corp.の商標または登録商標です。
- ・Microsoft, Windows, Windows 2000, Internet Explorerは、米国およびその他の国における米国Microsoft Corp.の登録商標です。
- ・Linuxは、Linus Torvaldsの米国及びその他の国及びその他の国商標あるいは登録商標です。
- ・Red Hatは、Red Hat, Inc.の米国及びその他の国における商標または登録商標です。
- ・VMwareは、VMware, Inc.の米国及び各国での登録商標または商標です。
- ・Advanced Intelligent Tapeは、 $\text{L}^2$ 株式会社の登録商標です。
- ・ARCserveは米国Computer Associates International, Incの登録商標です。
- ・VERITASは、Symantec Corporation及びその関連会社の登録商標です。
- ・Chipkillは、IBM Corporationの商標です。
- ・その他、記載されているソフトウェアおよびハードウェアの名称等は、一般に開発会社の商品名称または登録商標です。

< 断り書き >

- ・本資料では、以降  
Dual-Core Intel(R) Xeon(R) プロセッサ- 3075をXeon 3075に、  
Quad-Core Intel(R) Xeon(R) プロセッサ- L5320をXeon L5320に、  
Microsoft(R) Windows Server(R) 2003 R2, Enterprise x64 Edition日本語版を  
Windows Server 2003 R2, Enterprise x64 Edition日本語版に、  
Microsoft(R) Windows Server(R) 2003, Enterprise x64 Edition日本語版を  
Windows Server 2003, Enterprise x64 Edition日本語版に、  
Microsoft(R) Windows Server(R) 2003 R2, Standard x64 Edition日本語版を  
Windows Server 2003 R2, Standard x64 Edition日本語版に、  
Microsoft(R) Windows Server(R) 2003, Standard x64 Edition日本語版を  
Windows Server 2003, Standard x64 Edition日本語版に、  
Microsoft(R) Windows Server(R) 2003 R2, Enterprise Edition日本語版を  
Windows Server 2003 R2, Enterprise Edition日本語版に、  
Microsoft(R) Windows Server(R) 2003, Enterprise Edition日本語版を  
Windows Server 2003, Enterprise Edition日本語版に、  
Microsoft(R) Windows Server(R) 2003 R2, Standard Edition日本語版を  
Windows Server 2003 R2, Standard Edition日本語版に、  
Microsoft(R) Windows Server(R) 2003, Standard Edition日本語版を  
Windows Server 2003, Standard Edition日本語版に、  
Microsoft(R) Windows(R) 2000 Advanced Server日本語版を  
Windows 2000 Advanced Server日本語版に、  
Microsoft(R) Windows(R) 2000 Server日本語版を  
Windows 2000 Server日本語版に、  
それぞれ略称致します。

- ・本資料で使用の単位は、  
K :  $1,024$   
k :  $10^3$   
M :  $10^6$   
G :  $10^9$   
T :  $10^{12}$  で換算しています。

**<流通プログラムの紹介が「HANDライブラリ」インターネットによる情報提供について>**

HA8000 - esシリーズで利用できる流通ソフトウェア/ハードウェアの情報を、インターネットで入手頂けます。

この情報は各販売元から頂いた情報をそのまま纏めたものであり、(株)日立製作所では動作保証は致しかねますが、構成検討の際にあわせて御参照下さい。

<http://www.hitachi.co.jp/HAND/>

## お問い合わせ先

本製品のハードウェアについての技術的なお問い合わせは、HCAセンタ（HITACカスタマ・アンサ・センタ）でご回答いたしますので、次のフリーダイヤルにおかけください。受付担当がお問い合わせ内容を承り、専門エンジニアが折り返し電話でお答えするコールバック方式をとらせていただきます。

**HCAセンタ（HITACカスタマ・アンサ・センタ）**  
**<フリーダイヤル> 0120 - 2580 - 91**

<受付時間> 9：00～12：00 / 13：00～17：00（土・日・祝日を除く）

お願い

- ・質問内容をFAXでお送りいただくこともありますので、ご協力をお願いいたします。
- ・HITACカスタマ・アンサ・センタでお答えできるのは、製品のハードウェアの機能や操作方法などです。OSや各言語によるユーザープログラムの技術支援は、除きます。
- ・明らかにハードウェア障害と思われる場合は、販売会社または保守会社にご連絡ください。

# 目 次

システム構成図の見方	1
Linux環境をお考えの方へ	2
形名についての説明	3
ハードウェア保守サービスについて	4
おまかせ安心モデル(3年)について	6
HA8000シリーズ(2008年1月~7月)仕様比較一覧	9
1. ハードウェア構成図 システム装置および内蔵オプション編	13
1.1 HA8000-es/RS110 BG	13
1.2 HA8000-es/RS210 CG	27
1.3 HA8000-es/RS220 CG	41
2. ハードウェア構成図 外付けオプション編	61
2.1 ディスプレイ装置	61
2.2 USBフロッピーディスクドライブ	62
2.3 スイッチングHUB	63
2.4 外付け装置	
(1) エントリーディスクアレイ装置(BR20)	64
(2) エントリーストレージ(BR50)	66
(3) ディスクアレイサブシステム	67
(4) バックアップキャビネット	69
(5) リムーバブルデバイスユニット	75
(6) DAT72チェンジャー	81
(7) LTOチェンジャー	82
(8) LTOライブラリ装置	84
(9) 大型テープライブラリ装置	86
3. ハードウェア構成図 ラックキャビネット編	91
3.1 ラックキャビネット	91
4. オプション一覧	115
5. サービス一覧	131
6. 有寿命品一覧	145
7. システム構成上の注意事項	149
7.1 OS情報	149
7.2 ディスクアレイ情報	155
7.3 バックアップデバイス情報	167
7.4 無停電電源装置(UPS)情報	171
7.5 LANボード高信頼性化機能サポート情報	176
7.6 冗長電源情報	183
7.7 Deployment Manager情報	184
7.8 高信頼技術情報	185
7.9 コンソール切替ユニット, ディスプレイ/キーボードユニット 及びディスプレイ装置接続サポート情報	188
8. 導入計画	191
8.1 環境条件	191
8.2 電源設備	192
8.3 消耗品	194
8.4 その他	196



## ハードウェア保守サービスについて

お客様に、機器を最良な状態でお使い頂きたい為、きめ細かな保守サービスをご用意しております。  
 HA8000-esシリーズ(HA8000-es/RS110,RS210,RS220)において「TCOを削減する無償保証」・「迅速な保守対応」・「充実なサポート&サービス」・「安心の運用性・信頼性」・「高品質・高性能のハードウェア」をコンセプトとした3年無償保証サービスを開始します。

3年無償保証サービス	1年目： 維持保守サービス [当日オンサイト] (無償)	2,3年目： 出張修理サービス [翌平日オンサイト](無償)	有償サービス  年契約サービス (維持保守サービス、 出張修理サービス、 バーコールサービス など)				
	2,3年目： 維持保守サービス[当日オンサイト]への アップグレードサービス(有償)						
1年無償保証サービス	1年目： 維持保守サービス [当日オンサイト] (無償)	有償サービス 年契約サービス(維持保守サービス, 出張修理サービス), バーコールサービスなど					
<table border="1" style="width: 100%;"> <tr> <td style="width: 25%;">1年目</td> <td style="width: 25%;">2年目</td> <td style="width: 25%;">3年目</td> <td style="width: 25%;">4/5年目</td> </tr> </table>				1年目	2年目	3年目	4/5年目
1年目	2年目	3年目	4/5年目				

### 1. 3年無償保証サービス

<対象機種>

HA8000-es/RS110,RS210,RS220システム装置及び内蔵オプション

<サービス内容>

無償保証期間	ご購入から3年間	
サービス内容	1年目	保守維持サービス[当日オンサイト] 障害発生発生時サービス員の即時出張による修復(無償)
	2,3年目	出張修理サービス[翌日オンサイト] *1 障害発生のご連絡から翌日以降、サービス員の出張による修復(無償)
サービス時間	1年目	平日 8:00~19:00(土曜・日曜・祝日・年末年始を除く)
	2,3年目	平日 9:00~17:00(土曜・日曜・祝日・年末年始を除く)

\*1: 維持保守サービス[当日オンサイト]へのアップグレードサービス(有償)を用意しています。

### 2. 1年無償保証サービス

<対象機種>

HA8000-esシリーズ用外付けデバイス, ラック関連オプション品及び無停電電源装置

<サービス内容>

無償保証期間	ご購入から1年間	
サービス内容 *2	保守維持サービス[当日オンサイト] 障害発生発生時サービス員の即時出張による修復(無償)	
サービス時間	平日 8:00~19:00(土曜・日曜・祝日・年末年始を除く)	

\*2: 3年バックサービス(1年間の無償保証期間を含む3年契約)(有償)を用意しています。

通常の維持保守契約に比較し割安となります。

### 3. 無償保証サービス期間と形名について

無償保証サービス期間と形名については、下表を参照願います。

	対象製品	形名
3年無償保証サービス対象製品	・システム装置 (HA8000-es/RS110,RS210,RS220) ・システム装置内蔵オプション	GQxx GGxx
	・外付けデバイス (バックアップキャビネット,リムーバブルデバイスユニット)	
1年無償保証サービス対象製品	・外付けデバイス (バックアップキャビネット,リムーバブルデバイスユニット除く)	GHxx GVxx
	・ラック関連オプション品	
	・無停電電源装置	
接続される機種種の保証期間に 準ずる製品	・ディスプレイ装置	PCxx



## おまかせ安心モデル(3年)について

HA8000-esシリーズ全モデルにおいて、システム装置に維持保守(当日オンサイト)サービス3年と簡易定期点検サービスをセットにしたセットモデルを設定しました。

本セットモデルはお客様がより安心してお使い頂くことができ、またセット形名化により見積もり、手配を簡単にしたモデルです。

また、内蔵テープデバイスおよび無停電電源装置(UPS)に対しても3年維持保守サービスに加え2年目、3年目の推奨テープデバイスの供給や2年目のバッテリー交換作業等のサービスが付加された非常に便利な内容となっております。

### 1. 対象

- ・システム装置HA8000-esシリーズxGモデル全モデル対象
- ・内蔵テープデバイス
- ・無停電電源装置(UPS)(GH-SBUx9151は除く)

### 2. セット形名

#### (1) システム装置セット形名

セット形名	OS		
GQM - 2	Windows Server 2003 R2, Enterprise x64 Edition日本語版(25CAL付)		
GQL - 2	Windows Server 2003 R2, Standard x64 Edition日本語版(5CAL付)		
GQM - 1	Windows Server 2003 R2, Enterprise Edition日本語版(25CAL付)		
GQL - 1	Windows Server 2003 R2, Standard Edition日本語版(5CAL付)		
GQA -	OSなし		

- ・には各モデル名称を示すコードが入ります。
- ・"おまかせ安心モデル(3年)"の場合は"に"A"が入ります。
- ・"おまかせ安心モデル(3年)"のセット形名例: GQLR21CG-Axxxxxx(RS210CGの場合)

#### (2) その他のセット形名

システム装置内蔵テープデバイスおよび無停電電源装置(UPS)についてのセット形名についても、おまかせ安心モデル(3年)専用セット形名を設定致します。

### 3. おまかせ安心モデル(3年)の製品イメージ

#### (1) システム装置

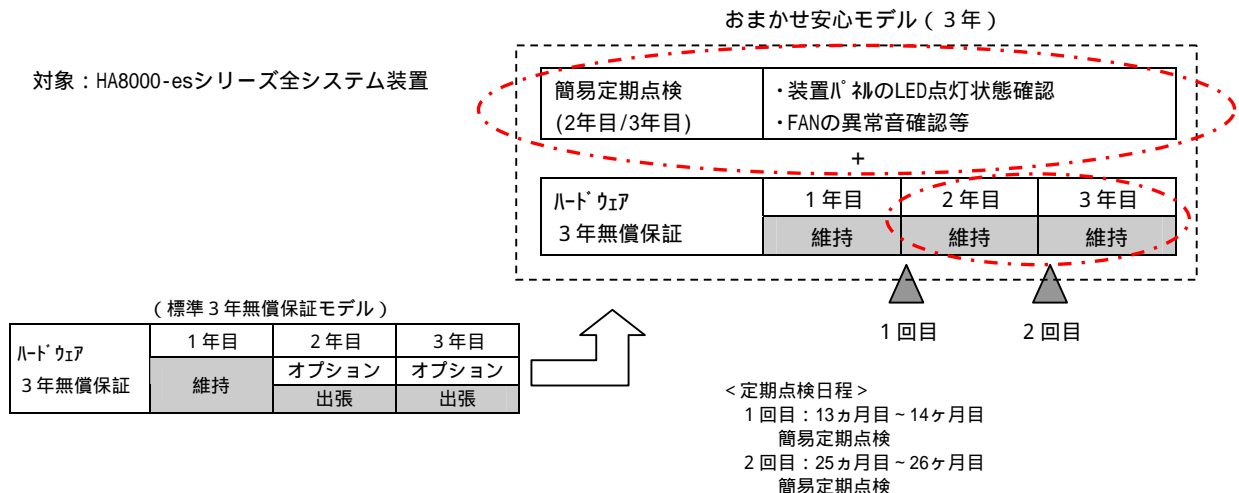

## (2) 内蔵テープデバイス

対象：システム装置に内蔵する  
全テープデバイス

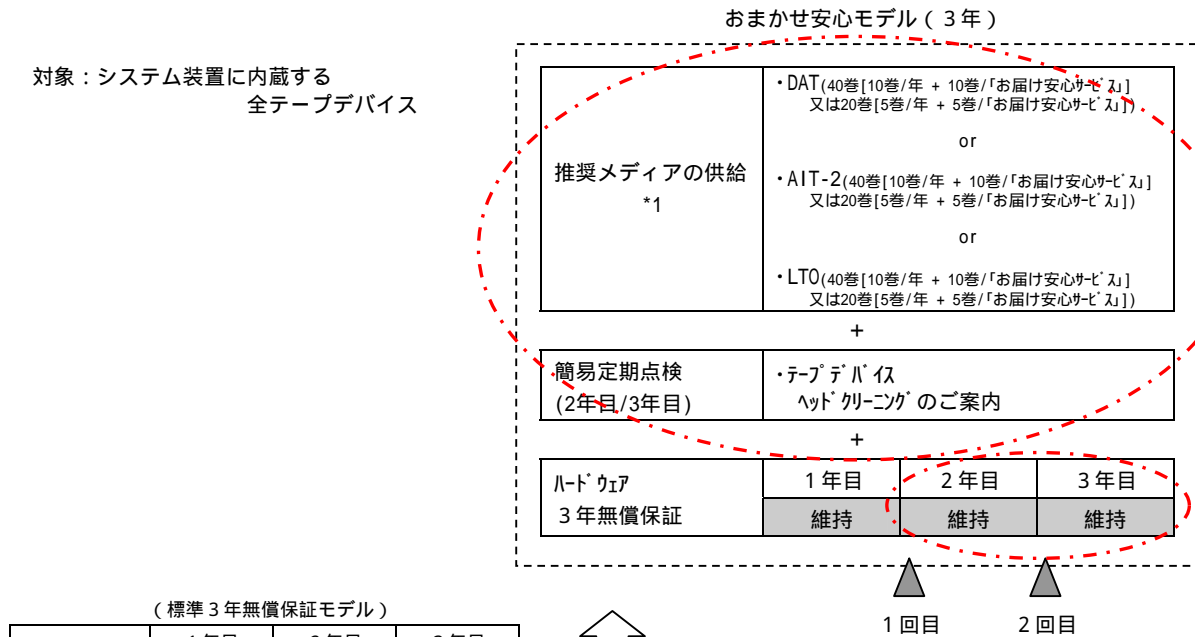

(標準3年無償保証モデル)

	1年目	2年目	3年目
ハードウェア 3年無償保証	維持	オプション 出張	オプション 出張

<定期点検日程；システム装置に同期>  
 (1年目のテープ供給は製品に同梱)  
 1回目：13ヵ月目～14ヵ月目  
 テープ供給、ヘッドクリーニングのご案内  
 2回目：25ヵ月目～26ヵ月目  
 テープ供給、ヘッドクリーニングのご案内

\*1：1年目は機器納入時同梱されます。また、2年目以降は点検作業時にサービスエンジニアがご供給します。  
 ・「お届け安心サービス」とは、「おまかせ安心モデル(3年)」にバンドルされ、お客様が必要時にメディアを提供するサービスです。

## (3) 無停電電源装置 (UPS)

対象：全無停電電源装置  
(但し、GH-SBUx9151は除く)

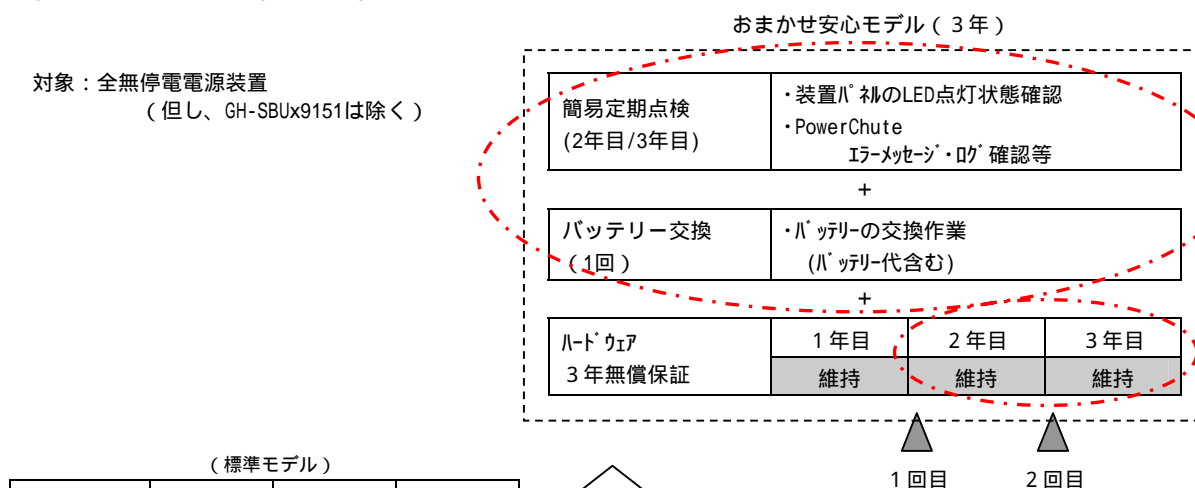

(標準モデル)

	1年目	2年目	3年目
ハードウェア 1年無償保証	維持	オプション	オプション

<定期点検日程；システム装置に同期>  
 1回目：13ヵ月目～14ヵ月目  
 簡易定期点検  
 2回目：25ヵ月目～26ヵ月目  
 簡易定期点検、  
 バッテリー交換 (システム装置の電源off必須)

#### 4. 簡易定期点検について

・簡易定期点検サービス時間帯は維持保守時間帯に同じとなります。

平日8:00～19:00

<点検項目>

対象装置	種別	内容
システム装置	確認	通気孔の塵埃付着状態確認
		装置パールのLED点灯状態確認
		FANの異常音確認
		各種アラート情報, デバイスのステータス情報及びエラーログ確認
内蔵テープデバイス	案内	レンズクリーナーによるレンズ部清掃のご案内 (CD-ROM/DVD-ROM/DVD-RAM) [レンズクリーナーは、1セット無償提供]
		クリーニングメディアによるヘッド部清掃のご案内 (DAT/AIT/LTO) [クリーニングメディアは、各点検時に1巻提供]
無停電電源装置 (UPS)	確認	通気孔の塵埃付着状態確認・清掃のご案内
		装置パールのLED点灯状態確認
		PowerChute エラーメッセージ・ログ確認
	交換	バッテリー交換[2回目点検時](システム装置の電源off必須)

簡易点検の作業時間は、約30分程度です。

#### 5. 販売上の注意事項

- (1) 標準モデルとおまかせ安心モデル(3年)の混在手配は認めませんのでご注意願います。  
おまかせ安心モデル(3年)セットモデルにおいては増設内蔵テープデバイスおよび無停電電源装置(UPS)の形名も必ずおまかせ安心モデル(3年)の形名を手配願います。
- (2) 本サービスを実施するにあたってご購入いただいたお客様のユーザ登録が必須となります。  
ユーザ登録を行わない場合、簡易定期点検およびテープ媒体送付、バッテリー交換等の作業を受けることができません。納入後は必ずユーザ登録を行うようにしてください。

1.3 HA8000-es/RS220 CG

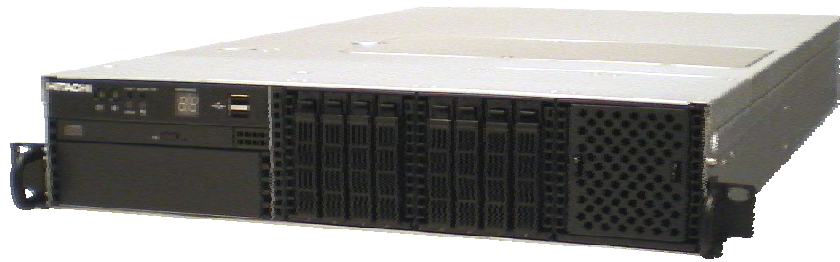

HA8000-es/RS220 CG  
(筐体色：黒)

HA8000-es/RS220 CG システム装置 機器仕様

モデル名		RS220 CG	
		RAID(2.5型 SAS)モデル	
筐体タイプ		ラックタイプ [ 2U ]	
CPU (周波数)		Quad-Core Intel® Xeon® プロセッサ- L5320(1.86GHz)	
プロセッサ数(CPUコア数)		最小1/最大2(Quad-Core Intel® Xeon® プロセッサ- L5320:4)	
キャッシュ		Quad-Core Intel® Xeon® プロセッサ- L5320: データ 4x32KB+命令 4x32KB	
メモリー		Quad-Core Intel® Xeon® プロセッサ- L5320: 2x4MB	
チップセット		Intel 社製 5000P	
システムバス (FSB) 周波数		Quad-Core Intel® Xeon® プロセッサ- L5320: 1066MHz	
メインメモリー		容量 最小: 1GB/最大: 32GB	
		スロット数 8	
		サポートメモリー容量 1GB(512MBx2), 2GB(1GBx2), 4GB(2GBx2), 8GB(4GBx2)	
		仕様 DDR2 SDRAM/667MHz/FB-DIMM/ECC/Chipkill 対応/オンライスマネージメント対応/メモリーミラーリング 対応	
表示機能		アクセラレータ XGI 社製 Z9S[オンボード]/PCI]	
		VRAM 32MB	
		表示解像度 (表示色) *1 640x480ドット(1677万色), 800x600ドット(1677万色), 1024x768ドット(1677万色), 1280x1024ドット(1677万色)	
ハードディスク (本体内部) *2		最大容量 RAID 0 1168GB(146GBx8台) RAID 5 1022GB(146GBx8台)	
		サポートHDD容量 73GB, 146GB(2.5型)	
		インタフェース SAS	
		回転数 10000r/min	
RAID コントローラ		コントローラ LSI 社製 1078 SAS[専用アダプター/PCI Express<x8>]	
		インタフェース SAS	
		チャンネル数 8ポート(HDD1台/ポート)	
		キャッシュ容量 256MB(SDRAM/ECC)	
		サポートRAIDレベル RAID 0, 1, 5, 6, 10, JBOD	
FDD		3.5型外付けUSB FDD(1.44MB/720KB)x1ドライブ(オプション)	
CD-ROM		薄型, 24倍速(IDE)x1ドライブ(オプション)	
DVD-ROM		薄型, DVD-ROM: 8倍速/CD-ROM: 24倍速(IDE)x1ドライブ(オプション)	
DVD-RAM		片面/両面: 4.7GB/9.4GB(IDE)x1ドライブ(オプション)	
拡張ベイ		2.5型ベイ(HDD専用ベイ) 8[ホットプラグ対応/ホットスワップ対応]	
		5型ベイ(リムーバブル) 1(DVD-RAM選択時は占有)	
		5型ベイ(薄型) 1(CD-ROMまたはDVD-ROM選択時は占有/DVD-RAM選択時はラック内)	
		FDD専用 -	
PCIスロット		PCI Express<x8>(LowProfile)x2, PCI Express<x4>x1, 64bit/100MHz<3.3Vキ>x2	
標準インターフェイス		ディスプレイ(ミニD-SUB15ピン)x1, キーボード(PS/2タイプ/ミニDIN6ピン)x1, マウス(PS/2タイプ/ミニDIN6ピン)x1, シリアル(D-SUB9ピン)x1, USB(USB2.0)x5[オンボード x1, ポートx2, 外付けx2] *3	
		LAN コントローラ Intel 社製 82563EBx1[オンボード]/PCI]	
		インタフェース 1000BASE-T/100BASE-TX/10BASE-Tx2(RJ-45)	
		Wake On LAN機能 サポート *4	
外形寸法		487(W)x770(D)x89(H)mm[突起物含む], 425(W)x710(D)x89(H)mm[取付金具含まず]	
質量 [標準値] ( )内は最大質量値)		約 22.4kg(28.1kg)	
電源		電圧 AC100V ± 10% 50/60Hz	
		電源コードプラグ形状(本数) 接地型 2極差込プラグ (標準: 1本, 電源エッジ(オプション)搭載時: 2本)	
		冗長化電源 1(標準)+1(オプション)(ホットプラグ対応)	
冗長FAN		サポート(ホットプラグ対応)	
消費電力 [最大値]		594W	
消費電流 [最大値]		6.6A	
省エネ法に 基づく表示		区分 c	
		エネルギー消費効率 0.0063	
VCCI基準 *5 / 騒音		クラスA情報技術装置 / 65dB以下 *7	
RoHS指令		対応(オプション)は「4章オプション一覧」参照)	
インストールOS		Windows Server 2003 R2, Enterprise x64 Edition 日本語版 (SP2) (25CAL付)/Windows Server 2003 R2, Standard Edition 日本語版 (SP2) (5CAL付)/Windows Server 2003 R2, Enterprise Edition 日本語版 (SP2) (25CAL付)/Windows Server 2003 R2, Standard Edition 日本語版 (SP2) (5CAL付)	
サポートOS *8		Windows Server 2003 R2, Enterprise x64 Edition 日本語版 (SPなし/SP2)/Windows Server 2003, Enterprise x64 Edition 日本語版 (SPなし/SP2)/Windows Server 2003 R2, Standard Edition 日本語版 (SPなし/SP2)/Windows Server 2003, Standard Edition 日本語版 (SPなし/SP2)/Windows Server 2003 R2, Enterprise Edition 日本語版 (SPなし/SP2)/Windows Server 2003, Standard Edition 日本語版 (SP1/SP2)/Windows Server 2003 R2, Standard Edition 日本語版 (SPなし/SP2)/Windows Server 2003, Standard Edition 日本語版 (SP1/SP2)/Red Hat Enterprise Linux AS 4.5 (AMD64 & Intel EM64T) (個別対応)/Red Hat Enterprise Linux ES 4.5 (AMD64 & Intel EM64T) *6/Red Hat Enterprise Linux AS 4.5 (x86) (個別対応)/Red Hat Enterprise Linux ES 4.5 (x86) *6	
添付ソフトウェア		JP1/ServerConductor/Agent (Windows) [9-11 管理ツール], HA8000 System Installer [簡易インストールツール], MegaRAID Storage Manager [ディスプレイ管理ツール], ネットワーク保守エージェント	
主な添付品		電源ケーブル, 取扱説明書, HA8000 System Installer CD-ROM, ラック搭載用ガイドレール	

\*1: 使用するディスプレイやOSの制限などにより、実際に設定できる解像度、表示色が異なる場合があります。  
 \*2: ハードディスクの容量表記は、1TB=1000\*Byte, 1GB=1000\*Byte換算値です。1TB=1024\*Byte, 1GB=1024\*Byte換算のものとは表記上同容量でも、実容量は少なくなります。  
 \*3: Windows Server 2003 x64 Editions/Windows Server 2003 環境のみサポート。又、全てのUSB機器の接続を保証するものではありません。  
 \*4: Windows Server 2003 x64 Editions/Windows Server 2003 環境でサポート。別途、JP1/ServerConductor/Server Managerが必要です。  
 \*5: 情報処理装置等電波障害自主規制協議会基準。クラスA情報技術装置を家庭環境で使用すると、電波妨害を引き起こすことがあります。この場合には、使用者が適切な対策を講ずるよう要求されることがあります。  
 \*6: Linuxソフトウェアサービス及びLinuxインストール作業代行サービスの契約を前提にサポートします。Linux OSに関しては、動作確認情報を公開するものであり、全ての動作を保証するものではありません。  
 \*7: ISO7779に準拠した弊社測定値です。専用室へ設置してください。設置環境や設置場所により、騒音が大きいく感じられることがありますので一般事務室に設置する場合には、環境や場所十分に注意の上導入してください。本装置においては、装置内部温度によってFANの回転数制御を行っているため、高温環境で最大負荷を継続した場合や、FANが1つ故障した場合には本基準値を超えることがあります。  
 \*8: 仮想化ソフトウェアのサポート状況については、「7.1 OS情報」各モデルのサポート仮想化ソフトウェア」項を参照願います。  
 エネルギー消費効率とは、省エネ法で定める測定方法により測定された消費電力を省エネ法で定める複合理論性能で除したものです。

## 7. システム構成上の注意事項

### 7.1 OS情報

#### 各モデルのサポート OS

各モデルのサポート OS は下記のとおりです。

：プレインストール済みあり  
 ：サポート  
 ：個別対応  
 -：未サポート

モデル	HA8000-es		
	RS110 BG	RS210 CG	RS220 CG
<b>Windows Server 2003 x64 Editions</b>			
Windows Server 2003 R2, Enterprise x64 Edition 日本語版	-		
Windows Server 2003, Enterprise x64 Edition 日本語版	-		
Windows Server 2003 R2, Standard x64 Edition 日本語版			
Windows Server 2003, Standard x64 Edition 日本語版			
<b>Windows Server 2003</b>			
Windows Server 2003 R2, Enterprise Edition 日本語版	-		
Windows Server 2003, Enterprise Edition 日本語版	-		
Windows Server 2003 R2, Standard Edition 日本語版			
Windows Server 2003, Standard Edition 日本語版			
<b>Windows 2000</b>			
Windows 2000 Advanced Server 日本語版	-	-	-
Windows 2000 Server 日本語版	-	-	-
<b>Linux (*1)</b>			
Red Hat Enterprise Linux AS 4.5 (AMD64 & Intel EM64T)	-		
Red Hat Enterprise Linux ES 4.5 (AMD64 & Intel EM64T)	-		
Red Hat Enterprise Linux AS 4.5 (x86)	-		
Red Hat Enterprise Linux ES 4.5 (x86)	-		

\*1：Linux については、動作確認情報を公開するものであり、全ての動作を保証するものではありません。  
 お客様の責任の元でご使用戴くこととなります。又、サポートのモデルについても、(ソフト)Linux ソフトウェア  
 サービス及び Linux インストール作業代行サービスの契約が前提となります。

Linux のサポート機器構成の詳細情報は下記 Web サイトをご参照ください。

Linux についての詳細情報：<http://www.hitachi.co.jp/Prod/comp/linux/index.html>

#### 各モデルのサポート仮想化ソフトウェア

各モデルのサポート仮想化ソフトウェアは下記のとおりです。

：プレインストール済みあり  
 ：サポート  
 ：個別対応  
 -：未サポート

モデル	HA8000-es		
	RS110 BG	RS210 CG	RS220 CG
<b>VMware (*1)</b>			
VMware ESX Server 3.0.2	-		

\*1：(ソフト)個別見積りのソフトウェアサポートサービス for VMware の契約を前提条件としてサポートします。  
 又、システム装置添付のソフトウェアは未サポートとなります。

VMware のサポート機器構成の詳細情報は下記 Web サイトをご参照ください。

VMware についての詳細情報：<http://www.itg.hitachi.co.jp/pcserver/ha8000/material/vmware/vmware.html>

# HA8000-es/RS220 CG システム装置 各部の機能と名称

## 前面

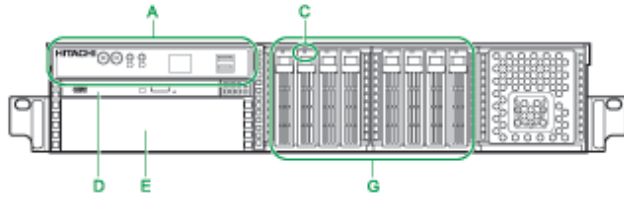

### E : 拡張ストレージベイ (5 型)

リムーバブルデバイスを 1 台増設できます。購入時に内蔵 DVD-RAM を選択した場合、ここに標準搭載されます。

### G : 拡張ストレージベイ (2.5 型) 1~8

内蔵ハードディスク(2.5 型)を最大 8 台搭載できます。

### A : 操作パネル

システム装置を操作するためのスイッチや、システム装置の状態を表すランプなどがあります。

### C : HDD ステータスランプ

点灯のしかたによって、各拡張ストレージベイの内蔵ハードディスクの状態を示します。

### D : 拡張ストレージベイ (5 型:薄型)

購入時に内蔵 CD-ROM または内蔵 DVD-ROM ドライブを選択すると、いずれかが標準搭載されます。内蔵 DVD-RAM を選択した場合、ダミーカバーが装備されます。

## 操作パネル

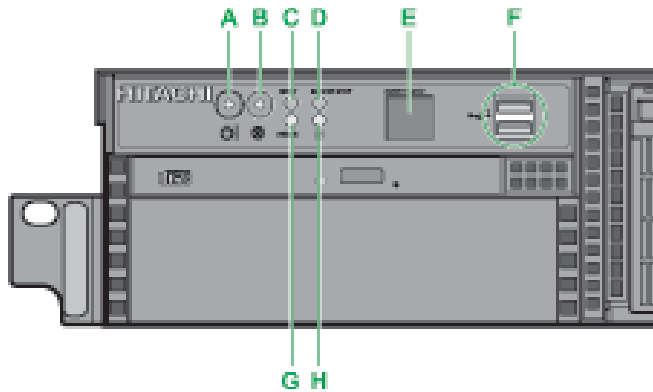

### A : POWER ランプスイッチ (緑)

システム装置の電源を入/切するときに押します。POWER ランプスイッチを押してシステム装置の電源を投入すると点灯します。なお、POWER ランプスイッチを 4 秒以上押し続けると、強制的に電源を切ることが出来ます。

### B : SERVICE ランプスイッチ (青)

システム装置前面、背面の SERVICE ランプスイッチを押すと点灯します。SERVICE ランプスイッチは目印などに使用するためや MAINTENANCE ランプの表示切り替えのために点灯させます。システム動作には影響しません。

### C : RESET スイッチ

システム装置をハード的にリセット (再起動) するときに押します。

### D : BUZZER STOP スイッチ

ブザーを止めるときに押します。

### E : MAINTENANCE ランプ (黄)

システム装置の動作状態について、16 進数の 2 桁のコードを表示します。



### F : USB コネクタ

オプションのフロッピーディスクドライブを使用するときに接続します。

### G : ERROR ランプ (橙)

ハードディスクエラー、ファンエラー、電源エラーおよびその他のハードウェアエラーが発生した場合に点灯します。

### H : ACCESS ランプ (緑)

内蔵ハードディスクにアクセスしているときに点灯します。

## 背面

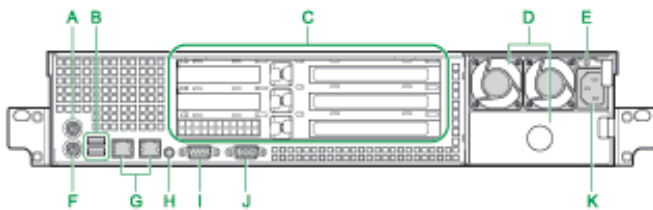

### A : マウスインタフェースコネクタ

### B : USB コネクタ

### C : 拡張スロット (PCI)

PCI Express 仕様のボードを 3 枚、PCI-X 仕様のボードを 2 枚まで取り付けることができます。スロット番号は下記のとおりです。



### D : 電源スロット

電源ユニットを搭載します。スロット番号は上から順に 1, 2 となります。電源スロット 2 には冗長用として、オプションの電源ユニットを搭載することができます。

### E : 電源ランプ (緑または橙)

点灯のしかたによって、電源ユニットの状態を示します。

### F : キーボードインタフェースコネクタ

### G : ネットワークインタフェースコネクタ

LAN ケーブルを接続します。左から順にネットワークインタフェースコネクタ 1, 2 となります。コネクタにあるステータスランプは右のとおりです。

### H : SERVICE ランプスイッチ (青)

システム装置前面、背面の SERVICE ランプスイッチを押すと点灯します。SERVICE ランプスイッチは目印などに使用するためや MAINTENANCE ランプの表示切り替えのために点灯させます。システム動作には影響しません。

### I : シリアルインタフェースコネクタ (COM1)

### J : ディスプレイインタフェースコネクタ

### K : 電源コネクタ

電源コードを接続します。冗長用の電源ユニットを搭載の場合、冗長用の電源ユニットにも電源コードを接続します。

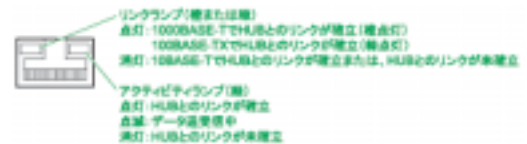

リンクランプ (緑または黄)  
点灯 : 100BASE-TX で HUB とのリンクが確立 (緑点灯)  
100BASE-TX で HUB とのリンクが確立 (黄点灯)  
点灯 : 10BASE-T で HUB とのリンクが確立または、HUB とのリンクが未確立

アクティビティランプ (緑)  
点灯 : HUB とのリンクが確立  
点滅 : データ送受信中  
点灯 : HUB とのリンクが未確立

<システム装置および内蔵オプション編>

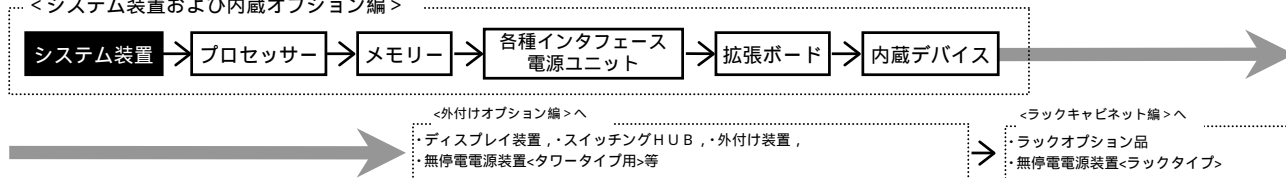

システム装置 [ おまかせ安心モデル ( 3 年 ) ] セットモデル / カスタムモデル

HA8000-es/RS220 (RS220 CG) RAID (2.5型 SAS) おまかせ安心モデル (3年) / ラックタイプ  
 [ Windows Server 2003 R2, Enterprise x64 Edition 日本語版 (SP2) (25CAL 付き) ブレインストールモデル ] (\*20)

モデル	プロセッサ	ディスクレイアウト	内蔵 RAID	メモリー	CD-ROM/DVD-ROM	セット形名	希望小売価格	保守料(月額)	
								維持保守	出張修理
Windows Server 2003 R2, Enterprise x64 Edition 日本語版 (SP2) (25CAL 付き) ブレインストールモデル	Xeon L5320 (1.86GHz/2x4MB) x1CPU	SAS	選択 (*2)(*3)	選択 (*1)	選択 (*5)	GQMR22CG-A4NNNE2	¥1,284,150 (税抜)¥1,223,000	¥4,270 (税抜)¥4,067	¥3,203 (税抜)¥3,050

HA8000-es/RS220 (RS220 CG) RAID (2.5型 SAS) おまかせ安心モデル (3年) / ラックタイプ  
 [ Windows Server 2003 R2, Standard x64 Edition 日本語版 (SP2) (5CAL 付き) ブレインストールモデル ] (\*20)

モデル	プロセッサ	ディスクレイアウト	内蔵 RAID	メモリー	CD-ROM/DVD-ROM	セット形名	希望小売価格	保守料(月額)	
								維持保守	出張修理
Windows Server 2003 R2, Standard x64 Edition 日本語版 (SP2) (5CAL 付き) ブレインストールモデル	Xeon L5320 (1.86GHz/2x4MB) x1CPU	SAS	選択 (*2)(*3)	選択 (*1)	選択 (*5)	GQLR22CG-A4NNNE2	¥769,650 (税抜)¥733,000	¥4,270 (税抜)¥4,067	¥3,203 (税抜)¥3,050

HA8000-es/RS220 (RS220 CG) RAID (2.5型 SAS) おまかせ安心モデル (3年) / ラックタイプ  
 [ Windows Server 2003 R2, Enterprise Edition 日本語版 (SP2) (25CAL 付き) ブレインストールモデル ]

モデル	プロセッサ	ディスクレイアウト	内蔵 RAID	メモリー	CD-ROM/DVD-ROM	セット形名	希望小売価格	保守料(月額)	
								維持保守	出張修理
Windows Server 2003 R2, Enterprise Edition 日本語版 (SP2) (25CAL 付き) ブレインストールモデル	Xeon L5320 (1.86GHz/2x4MB) x1CPU	SAS	選択 (*2)(*3)	選択 (*1)	選択 (*5)	GQMR22CG-A4NNNE1	¥1,284,150 (税抜)¥1,223,000	¥4,270 (税抜)¥4,067	¥3,203 (税抜)¥3,050

HA8000-es/RS220 (RS220 CG) RAID (2.5型 SAS) おまかせ安心モデル (3年) / ラックタイプ  
 [ Windows Server 2003 R2, Standard Edition 日本語版 (SP2) (5CAL 付き) ブレインストールモデル ]

モデル	プロセッサ	ディスクレイアウト	内蔵 RAID	メモリー	CD-ROM/DVD-ROM	セット形名	希望小売価格	保守料(月額)	
								維持保守	出張修理
Windows Server 2003 R2, Standard Edition 日本語版 (SP2) (5CAL 付き) ブレインストールモデル	Xeon L5320 (1.86GHz/2x4MB) x1CPU	SAS	292GB 7レイ 146GB x 3: RAID5 (*3) SAS: 15000r/min	2GB 1GB x 2: ECC DDR2 SDRAM: 667MHz	CD-ROM (24 倍速)	GQLR22CG-A438CE1	¥976,500 (税抜)¥930,000	¥5,644 (税抜)¥5,375	¥4,235 (税抜)¥4,033
			選択 (*2)(*3)	選択 (*1)	選択 (*5)	GQLR22CG-A4NNNE1	¥769,650 (税抜)¥733,000	¥4,270 (税抜)¥4,067	¥3,203 (税抜)¥3,050

HA8000-es/RS220 (RS220 CG) RAID (2.5型 SAS) おまかせ安心モデル (3年) / ラックタイプ  
 [ OSなしモデル ]

モデル	プロセッサ	ディスクレイアウト	内蔵 RAID	メモリー	CD-ROM/DVD-ROM	セット形名	希望小売価格	保守料(月額)	
								維持保守	出張修理
OSなしモデル	Xeon L5320 (1.86GHz/2x4MB) x1CPU	SAS	選択 (*2)(*3)	選択 (*1)	選択 (*5)	GQAR22CG-A4NNNE0	¥748,650 (税抜)¥713,000	¥4,270 (税抜)¥4,067	¥3,203 (税抜)¥3,050

各モデル共通仕様	標準搭載品	1000BASE-Tx2
	標準添付品	JP1/ServerConductor/Agent (Windows)

\*1: メモリーボードは、搭載必須製品です。したがって、必要なメモリーボード(純正品)を選択の上、購入願います。  
 \*2: 内蔵ハードディスクは、搭載必須製品です。したがって、必要な内蔵ハードディスク(純正品)を選択の上、購入願います。  
 \*3: 標準のRAIDレベルは、RAID5です。RAIDレベル0, 1, 6, 10, JBODを選択の場合、別途RAID設定サービス(SD-41A1-N10G)を購入願います。  
 \*5: CD-ROM/DVD-ROMは、搭載必須製品です。したがって、必要なデバイスを選択の上、購入願います。  
 \*20: Windows Server 2003 x64 Editions 環境には、制限事項がありますので「7.システム構成上の注意事項」「7.1 OS情報」「Windows Server 2003 x64 Editions ブレインストールモデルの制限事項」を参照願います。



<システム装置および内蔵オプション編>

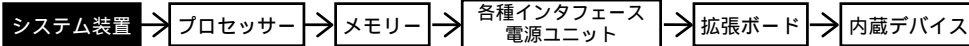

<外付けオプション編>へ

・ディスプレイ装置、・スイッチングHUB、・外付け装置、  
・無停電電源装置<タワータイプ用>等

<ラックキャビネット編>へ

・ラックオプション品  
・無停電電源装置<ラックタイプ>

システム装置 [標準モデル] セットモデル/カスタムモデル

HA8000-es/RS220(RS220CG)RAID(2.5型SAS)モデル/ラックタイプ

[Windows Server 2003 R2,Enterprise x64 Edition 日本語版(SP2)(25CAL付き) プレインストールモデル] (\*20)

モデル	プロセッサ	ディスクアレイコントローラ	内蔵 RAID	メモリー	CD-ROM/DVD-ROM	セット形名	希望小売価格	保守料(月額)	
								維持保守	出張修理
Windows Server 2003 R2,Enterprise x64 Edition 日本語版 (SP2)(25CAL 付き) プレインストールモデル	Xeon L5320 (1.86GHz/2x4MB) x1CPU	SAS	選択 (*2)(*3)	選択 (*1)	選択 (*5)	GQMR22CG-34NNNE2	¥1,224,300 (税抜)¥1,166,000	¥4,270 (税抜)¥4,067	¥3,203 (税抜)¥3,050

HA8000-es/RS220(RS220CG)RAID(2.5型SAS)モデル/ラックタイプ

[Windows Server 2003 R2,Standard x64 Edition 日本語版 (SP2)(5CAL 付き) プレインストールモデル] (\*20)

モデル	プロセッサ	ディスクアレイコントローラ	内蔵 RAID	メモリー	CD-ROM/DVD-ROM	セット形名	希望小売価格	保守料(月額)	
								維持保守	出張修理
Windows Server 2003 R2,Standard x64 Edition 日本語版 (SP2)(5CAL 付き) プレインストールモデル	Xeon L5320 (1.86GHz/2x4MB) x1CPU	SAS	選択 (*2)(*3)	選択 (*1)	選択 (*5)	GQLR22CG-34NNNE2	¥709,800 (税抜)¥676,000	¥4,270 (税抜)¥4,067	¥3,203 (税抜)¥3,050

HA8000-es/RS220(RS220CG)RAID(2.5型SAS)モデル/ラックタイプ

[Windows Server 2003 R2,Enterprise Edition 日本語版 (SP2)(25CAL 付き) プレインストールモデル]

モデル	プロセッサ	ディスクアレイコントローラ	内蔵 RAID	メモリー	CD-ROM/DVD-ROM	セット形名	希望小売価格	保守料(月額)	
								維持保守	出張修理
Windows Server 2003 R2,Enterprise Edition 日本語版 (SP2)(25CAL 付き) プレインストールモデル	Xeon L5320 (1.86GHz/2x4MB) x1CPU	SAS	選択 (*2)(*3)	選択 (*1)	選択 (*5)	GQMR22CG-34NNNE1	¥1,224,300 (税抜)¥1,166,000	¥4,270 (税抜)¥4,067	¥3,203 (税抜)¥3,050

HA8000-es/RS220(RS220CG)RAID(2.5型SAS)モデル/ラックタイプ

[Windows Server 2003 R2,Standard Edition 日本語版 (SP2)(5CAL 付き) プレインストールモデル]

モデル	プロセッサ	ディスクアレイコントローラ	内蔵 RAID	メモリー	CD-ROM/DVD-ROM	セット形名	希望小売価格	保守料(月額)	
								維持保守	出張修理
Windows Server 2003 R2,Standard Edition 日本語版 (SP2)(5CAL 付き) プレインストールモデル	Xeon L5320 (1.86GHz/2x4MB) x1CPU	SAS	292GB 7レイ 146GB x 3;RAID5 (*3) SAS:15000r/min	2GB 1GB x 2:ECC DDR2 SDRAM:667MHz	CD-ROM (24 倍速)	GQLR22CG-3438CE1	¥916,650 (税抜)¥873,000	¥5,644 (税抜)¥5,375	¥4,235 (税抜)¥4,033
			選択 (*2)(*3)	選択 (*1)	選択 (*5)	GQLR22CG-34NNNE1	¥709,800 (税抜)¥676,000	¥4,270 (税抜)¥4,067	¥3,203 (税抜)¥3,050

HA8000-es/RS220(RS220CG)RAID(2.5型SAS)モデル/ラックタイプ

[OSなしモデル]

モデル	プロセッサ	ディスクアレイコントローラ	内蔵 RAID	メモリー	CD-ROM/DVD-ROM	セット形名	希望小売価格	保守料(月額)	
								維持保守	出張修理
OSなしモデル	Xeon L5320 (1.86GHz/2x4MB) x1CPU	SAS	選択 (*2)(*3)	選択 (*1)	選択 (*5)	GQAR22CG-34NNNE0	¥688,800 (税抜)¥656,000	¥4,270 (税抜)¥4,067	¥3,203 (税抜)¥3,050

各モデル共通仕様

標準搭載品	1000BASE-Tx2
標準添付品	JP1/ServerConductor/Agent(Windows)

\*1:メモリーボードは、搭載必須製品です。したがって、必要なメモリーボード(純正品)を選択の上、購入願います。

\*2:内蔵ハードディスクは、搭載必須製品です。したがって、必要な内蔵ハードディスク(純正品)を選択の上、購入願います。

\*3:標準のRAIDレベルは、RAID5です。RAIDレベル0,1,6,10,JBODを選択の場合、別途RAID設定サービス(SD-41A1-N106)を購入願います。

\*5:CD-ROM/DVD-ROMは、搭載必須製品です。したがって、必要なデバイスを選択の上、購入願います。

\*20:Windows Server 2003 x64 Editions 環境には、制限事項がありますので「7.3システム構成上の注意事項」「7.1 OS情報」「Windows Server 2003 x64 Editions プレインストールモデルの制限事項」を参照願います。

<システム装置および内蔵オプション編>

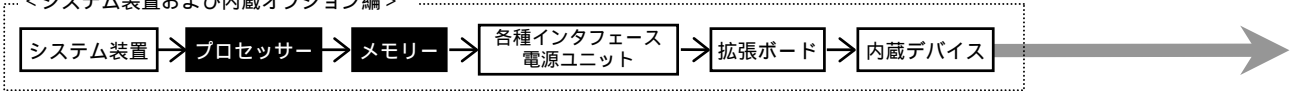

<外付けオプション編>へ

・ディスプレイ装置、・スイッチングHUB、・外付け装置、  
・無停電電源装置<タワータイプ用>等

<ラックキャビネット編>へ

・ラックオプション品  
・無停電電源装置<ラックタイプ>

RS220 CG

プロセッサ

プロセッサ-スロット 1~2

9



プロセッサ  
〔Xeon L5320 (1.86GHz/L2 キャッシュ2x4MB)〕  
(GQ-ECSPX1P8LAEX) [カスタム] ¥157,500(税込)  
(GQ-ECSPX1P8LA) ¥157,500(税込)  
・システム装置に1個標準搭載されます。

・[カスタム]はカスタムメイド対象製品です。  
・表記の価格は、希望小売価格です。

システム装置本体I/F & スロット

- 1 ディスプレイインタフェース
- 2 キーボードインタフェース
- 3 マウスインタフェース
- 4 シリアルインタフェース (COM1)
- 5 シリアルインタフェース (COM2)
- 6 パラレルインタフェース
- 7 SCSIインタフェース
- 8 ネットワークインタフェース
- 9 プロセッサスロット
- 10 メモリースロット
- 11 拡張スロット
- 12 拡張ストレージベイ
- 13 電源スロット
- 14 IDEインタフェース
- 15 FDDインタフェース
- 16 USBインタフェース

(凡例) : 同時接続〔搭載〕可  
: 選択接続〔搭載〕のみ

- プロセッサ搭載条件表 -

- ・仕様の異なるプロセッサの混在はできません。
- ・仕様の異なるプロセッサへの入替はできません。また、2CPUから1CPUへの変更もできません。

< HA8000 - es / RS220 CG >

【プロセッサ搭載パターン】

プロセッサ数	プロセッサスロット	
	1	2
1CPU	プロセッサ	-
2CPU	プロセッサ	プロセッサ

網掛け部分のプロセッサは標準搭載されますので、別途購入の必要はありません。

メモリー

メモリー-スロット 1~8

10

メモリーは、搭載必須製品です。  
したがって、必要なメモリー  
ボードを選択の上、購入願います。

選択



メモリーボード  
〔1GB(512Mx2):DDR2 SDRAM〕  
(GQ-MJ701G2MEX) [カスタム] ¥42,000(税込)  
(GQ-MJ701G2M) ¥42,000(税込)  
・本ボードはメモリースロットを2個使用します。



メモリーボード  
〔2GB(1GBx2):DDR2 SDRAM〕  
(GQ-MJ702G2MEX) [カスタム] ¥84,000(税込)  
(GQ-MJ702G2M) ¥84,000(税込)  
・本ボードはメモリースロットを2個使用します。



メモリーボード  
〔4GB(2GBx2):DDR2 SDRAM〕  
(GQ-MJ704G2MEX) [カスタム] ¥155,400(税込)  
(GQ-MJ704G2M) ¥155,400(税込)  
・本ボードはメモリースロットを2個使用します。



メモリーボード  
〔8GB(4GBx2):DDR2 SDRAM〕  
(GQ-MJ708G2MEX) [カスタム] ¥1,260,000(税込)  
(GQ-MJ708G2M) ¥1,260,000(税込)  
・本ボードはメモリースロットを2個使用します。

- メモリー搭載条件表 -

- ・メモリーボードの搭載位置/順序は下記条件となります。

< HA8000 - es / RS220 CG >

【実装条件】

- ・必ず2枚単位で実装します。
- ・スロット1, 3は同一形名のメモリーボードを実装します。(スロット2, 4/スロット5, 7/スロット6, 8も同様)

メモリー実装構成	スロット1	スロット2	スロット3	スロット4	スロット5	スロット6	スロット7	スロット8
メモリーボード 2枚時	-	-	-	-	-	-	-	-
メモリーボード 4枚時	-	-	-	-	-	-	-	-
メモリーボード 6枚時	-	-	-	-	-	-	-	-
メモリーボード 8枚時	-	-	-	-	-	-	-	-

: 搭載順序

【実装条件】

- ・メモリーボードの容量別の搭載順序は下記となります。  
(メモリー-スロット1,3に実装の容量) (メモリー-スロット5,7に実装の容量) (メモリー-スロット2,4に実装の容量) (メモリー-スロット6,8に実装の容量)

<システム装置および内蔵オプション編>

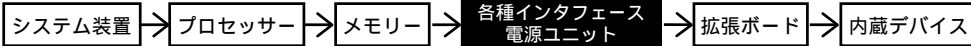

<外付けオプション編>へ

・ディスプレイ装置、・スイッチングHUB、・外付け装置、  
・無停電電源装置<タワータイプ用>等

<ラックキャビネット編>へ

・ラックオプション品  
・無停電電源装置<ラックタイプ>

RS220 CG

各種インタフェース/電源ユニット

・[加税M]はカスタムメイド対象製品です。  
・表記の価格は、希望小売価格です。

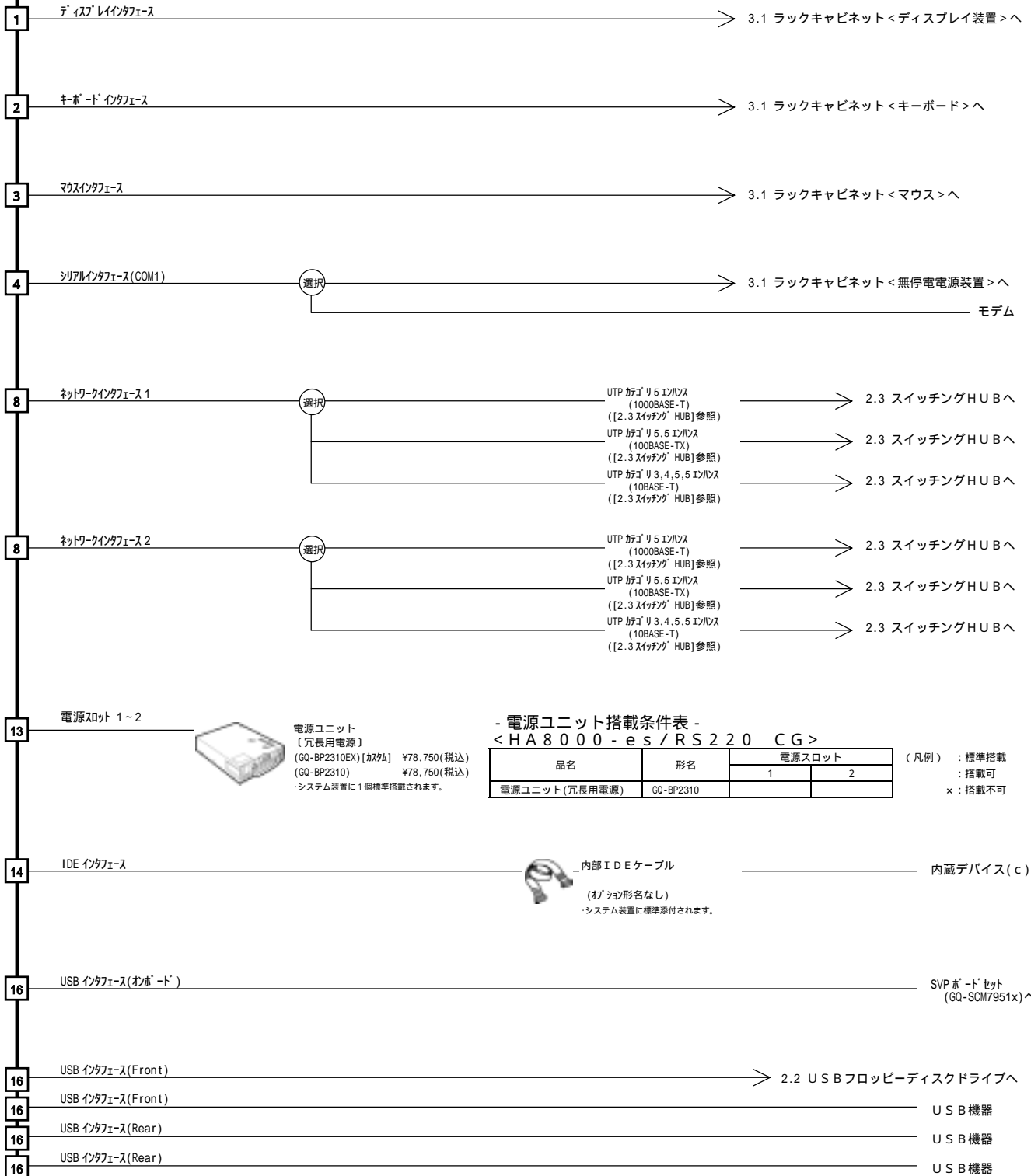

電源ユニット  
(冗長用電源)  
(G0-BP2310EX) [加税M] ¥78,750(税込)  
(G0-BP2310) ¥78,750(税込)  
・システム装置に1個標準搭載されます。

- 電源ユニット搭載条件表 -  
<HA8000-es/RS220 CG>

品名	形名	電源スロット	
		1	2
電源ユニット(冗長用電源)	G0-BP2310		

(凡例) : 標準搭載  
: 搭載可  
x : 搭載不可

内部IDEケーブル  
(オプション形名なし)  
・システム装置に標準添付されます。

SVPホートセット  
(G0-SCM7951x)へ

<システム装置および内蔵オプション編>

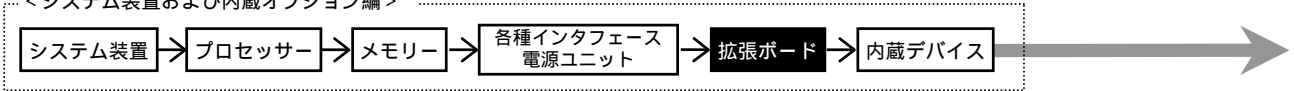

<外付けオプション編>へ

・ディスプレイ装置、・スイッチングHUB、・外付け装置、  
・無停電電源装置<タワータイプ用>等

<ラックキャビネット編>へ

・ラックオプション品  
・無停電電源装置<ラックタイプ>

RS220 CG

拡張ボード

各拡張ボードは同時選択可能ですが、搭載条件があります。  
搭載条件表を合わせてご参照下さい。

・[カスタム]はカスタムメイド対象製品です。  
・表記の価格は、希望小売価格です。

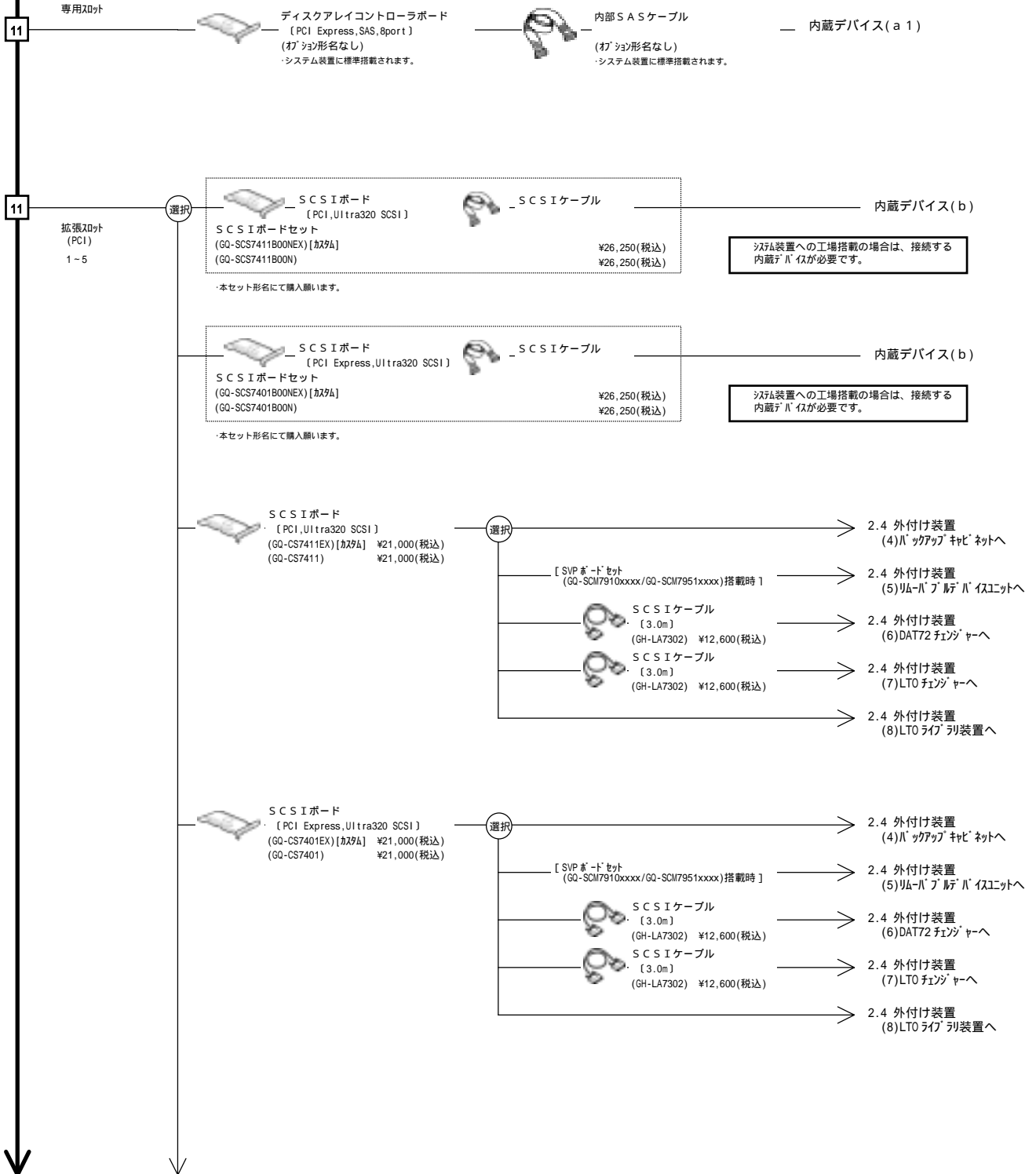

<システム装置および内蔵オプション編>

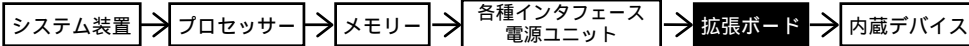

<外付けオプション編>へ

・ディスプレイ装置、・スイッチングHUB、・外付け装置、  
・無停電電源装置<タワータイプ用>等

<ラックキャビネット編>へ

・ラックオプション品  
・無停電電源装置<ラックタイプ>

RS220 CG

・[加税M]はカスタムメイド対象製品です。  
・表記の価格は、希望小売価格です。

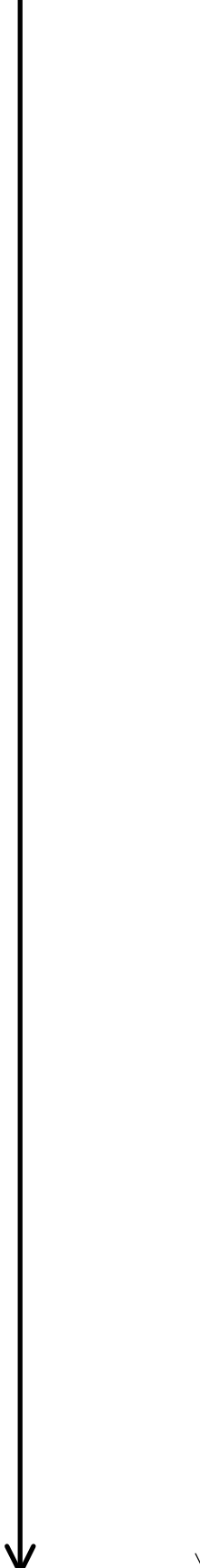
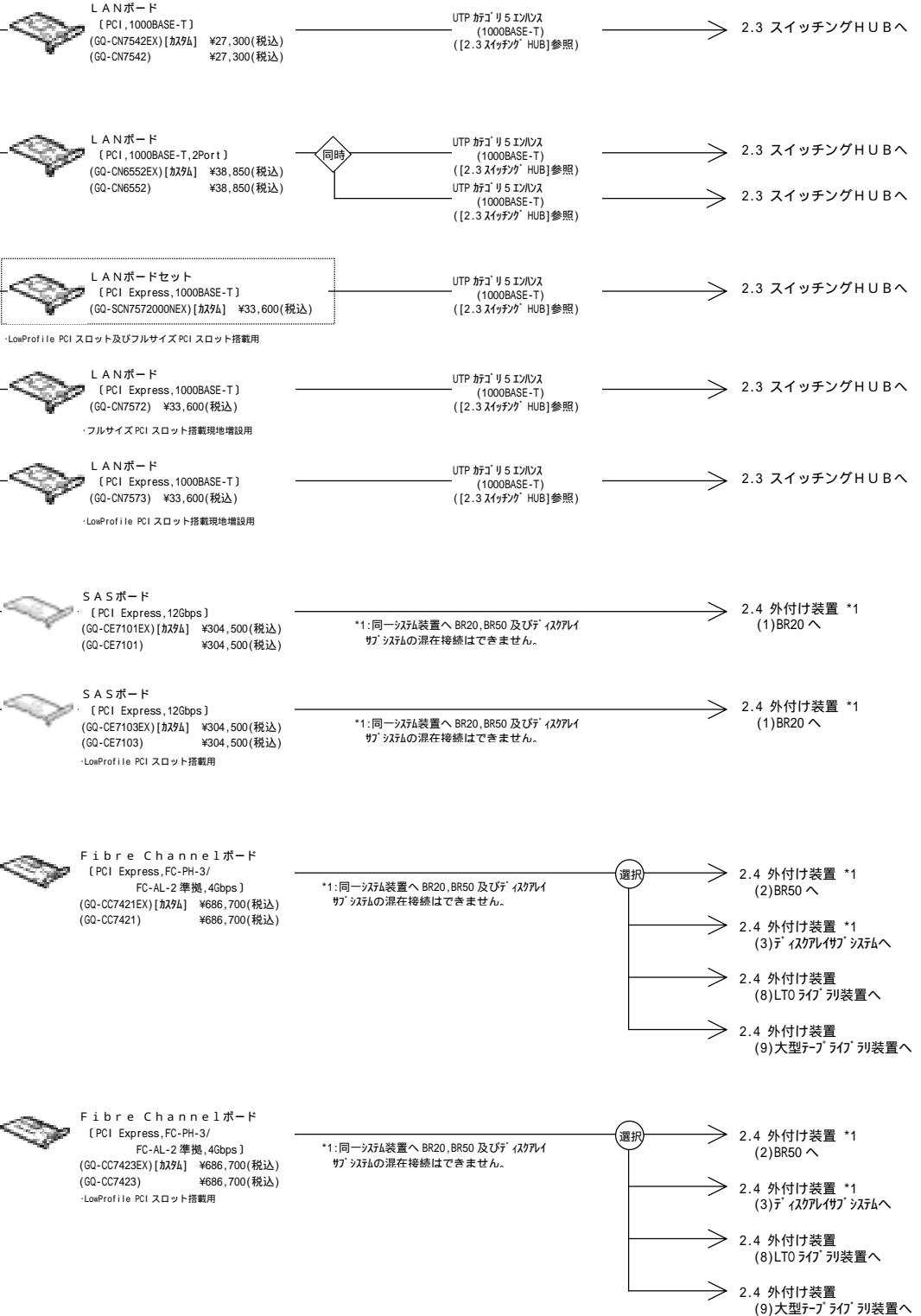

<システム装置および内蔵オプション編>

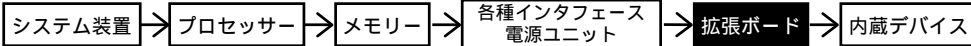

<外付けオプション編>へ

- ・ディスプレイ装置, ・スイッチングHUB, ・外付け装置,
- ・無停電電源装置<タワータイプ用>等

<ラックキャビネット編>へ

- ・ラックオプション品
- ・無停電電源装置<ラックタイプ>

RS220 CG

・[カスタム]はカスタムメイド対象製品です。  
 ・表記の価格は、希望小売価格です。

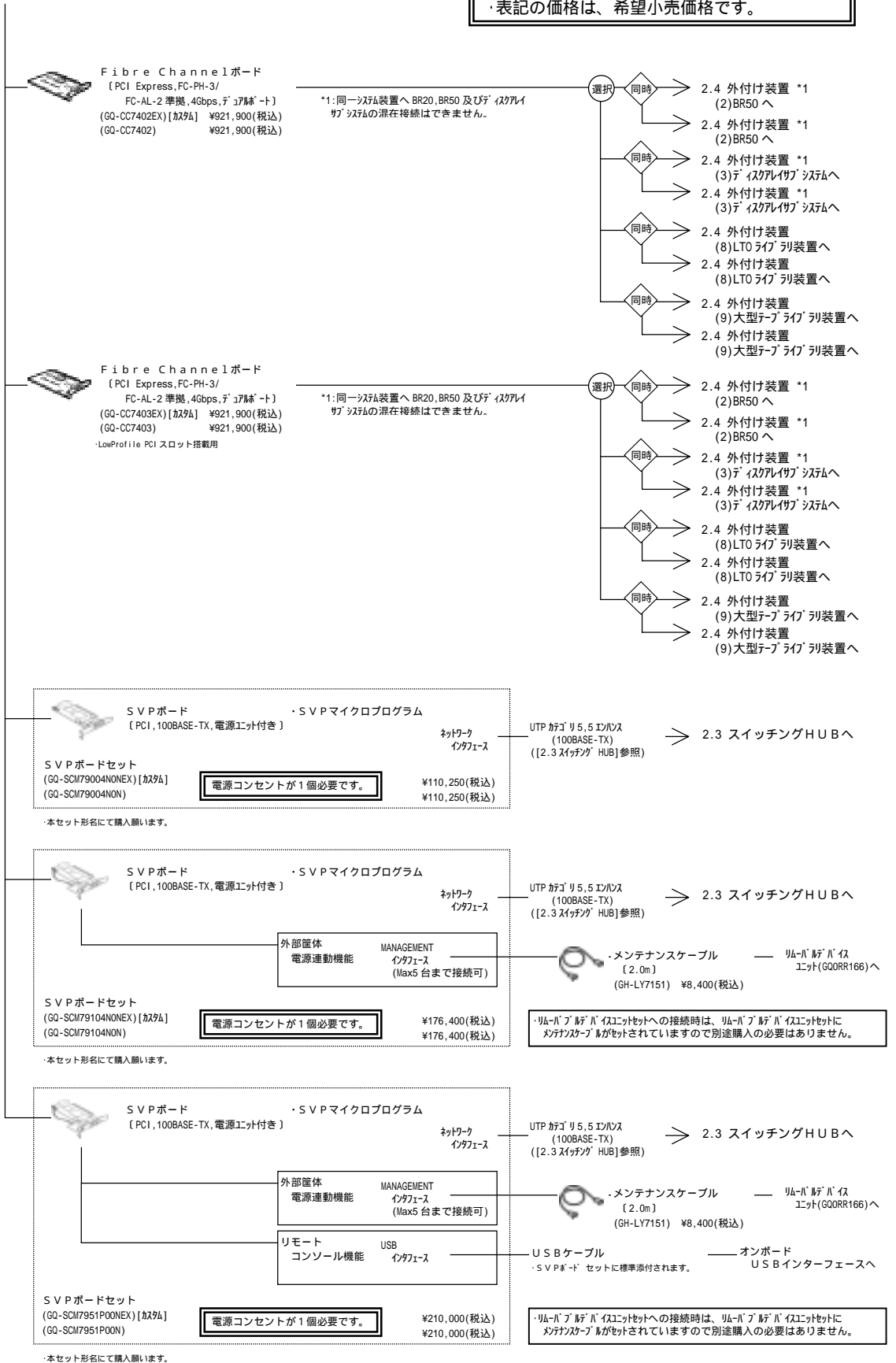

<システム装置および内蔵オプション編>

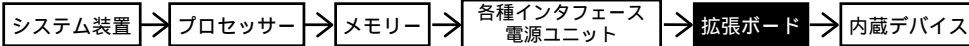

<外付けオプション編>へ

- ・ディスプレイ装置, ・スイッチングHUB, ・外付け装置,
- ・無停電電源装置<タワータイプ用>等

<ラックキャビネット編>へ

- ・ラックオプション品
- ・無停電電源装置<ラックタイプ>

- 拡張ボード搭載条件表 -

- ・拡張ボードの搭載位置および最大搭載枚数については、下表のとおりです。
- ・SVPボードをご使用の場合、管理用ソフトウェアのJP1/ServerConductor/Advanced Agentを必ずご購入ください。また、ご使用の機能に応じてJP1/ServerConductor/Server Managerが必要となります。

<HA8000-es/RS220 CG RAID(2.5型SAS)モデル>

品名	形名	拡張ボード優先順位	最大搭載枚数	拡張スロット PCI				
				PCI Express 8レーン		64bit/100MHz 3.3V 4レーン		PCI Express 4レーン
				LowProfile		フルサイズ		
				1	2	3 (*3)	4	5
SCSIボードセット (*1)	G0-SCS7411B00NEX G0-SCS7411B00N	[2]	1 (択一)	x	x			x
SCSIボードセット (*1)	G0-SCS7401B00NEX G0-SCS7401B00N	[11]		x	x	x	x	
SCSIボード	G0-CS7411EX G0-CS7411	[2]	2	x	x			x
SCSIボード	G0-CS7401EX G0-CS7401	[11]	1	x	x	x	x	
LANボード(1000BASE-T)	G0-CN7542EX G0-CN7542	[3]	2	x	x			x
LANボード(1000BASE-T 2Port)	G0-CN6552EX G0-CN6552	[4]	2	x	x			x
LANボードセット(1000BASE-T) (*2)	G0-SCN7572000NEX	[14]	3			x	x	
LANボード(1000BASE-T)	G0-CN7572	[12]	1	x	x	x	x	
LANボード(1000BASE-T)	G0-CN7573	[13]	2			x	x	x
SASボード	G0-CE7101EX G0-CE7101	[9]	1	x	x	x	x	
SASボード	G0-CE7103EX G0-CE7103	[10]	2			x	x	x
Fibre Channelボード	G0-CC7421EX G0-CC7421	[5]	1	x	x	x	x	
Fibre Channelボード	G0-CC7423EX G0-CC7423	[6]	2			x	x	x
Fibre Channelボード	G0-CC7402EX G0-CC7402	[7]	1	x	x	x	x	
Fibre Channelボード	G0-CC7403EX G0-CC7403	[8]	2			x	x	x
SVPボードセット	G0-SCM79004N0NEX G0-SCM79004N0N	[1]	1 (択一)	x	x			x
SVPボードセット	G0-SCM79104N0NEX G0-SCM79104N0N	[1]		x	x			x
SVPボードセット	G0-SCM7951P00NEX G0-SCM7951P00N	[1]		x	x			x

- (凡例) : 標準搭載  
 : 搭載可(搭載優先順位)  
 x : 搭載不可

\*1: SVP装置への工場搭載の場合は、接続する内蔵デバイスが必要です。

\*2: 既設SVP装置への増設はできません。

\*3: 図A斜線部分は、下部品搭載のあるフルサイズSASボードは搭載出来ません。

又、下図A網掛け部分に高さ7mmを超える部品搭載のあるフルサイズSASボードは搭載出来ません。(図A参照)

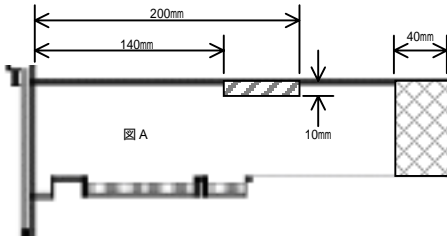

<システム装置および内蔵オプション編>

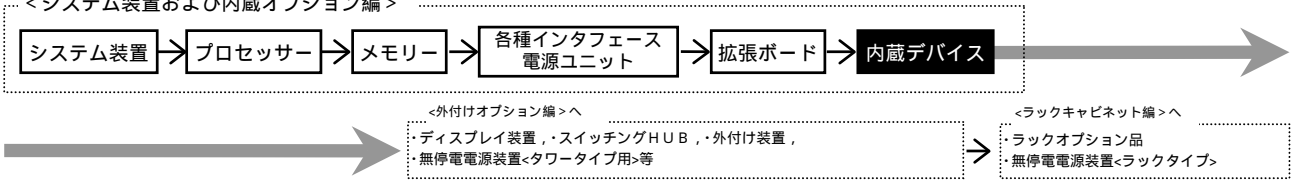

<外付けオプション編>へ

・ディスプレイ装置、・スイッチングHUB、・外付け装置、  
・無停電電源装置<タワータイプ用>等

<ラックキャビネット編>へ

・ラックオプション品  
・無停電電源装置<ラックタイプ>

RS220 CG

内蔵デバイス

搭載条件については搭載条件表をご参照下さい。

・[カスタム]はカスタムメイド対象製品です。  
・表記の価格は、希望小売価格です。

( a 1 ) 12

拡張スロットサイズ 1~8

内蔵ハードディスクは、搭載必須製品です。  
したがって、必要な内蔵ハードディスクを  
選択の上、購入願います。

<ご注意>

・内蔵ハードディスク増設時には、必ず保守サービス  
会社によるオプション増設サービスをご利用願います。

選択



内蔵ハードディスク  
〔73GB,SAS(10000r/min),2.5型,ネットボック対応〕  
(GQ-UH70735CEX/RX) [カスタム] ¥44,100(税込)  
(GQ-UH70735C) ¥44,100(税込)  
・GQ-UHxxxxxxRXはサーバー専用対応品です。



内蔵ハードディスク  
〔146GB,SAS(10000r/min),2.5型,ネットボック対応〕  
(GQ-UH71465CEX/RX) [カスタム] ¥73,500(税込)  
(GQ-UH71465C) ¥73,500(税込)  
・GQ-UHxxxxxxRXはサーバー専用対応品です。

( c ) 12

内蔵 CD-ROM/内蔵 DVD-ROM:CD-ROM/DVD-ROM専用タイプ  
内蔵 DVD-RAM:拡張スロットサイズ 5型

選択



内蔵 CD-ROM  
〔24倍速:650MB〕  
(GQ-UC5524EX) [カスタム] ¥15,750(税込)



内蔵 DVD-ROM  
〔DVD-ROM:8倍速/CD-ROM:24倍速〕  
(GQ-UV5050EX) [カスタム] ¥36,750(税込)



内蔵 DVD-RAMセット  
〔片/両:4.7/9.4MB〕  
(GQ-SUV7100A00NEX) [カスタム] ¥68,250(税込)

<ご注意>

・内蔵 CD-ROM,内蔵 DVD-ROM,内蔵  
DVD-RAMセットは既設システム装置に増設  
できません。新規システム装置購入時にセット  
形名の中から必要なデバイスが入ったものを  
お選びいただくか、左記内蔵オプションから選択  
してください。【必須選択オプション】

・64ビットOS(Windows Server 2003 x64 Editions)  
環境時内蔵 DVD-RAMは未対応となります。



<システム装置および内蔵オプション編>

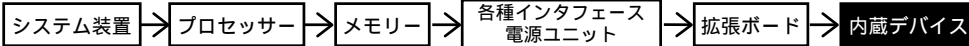

<外付けオプション編>へ

・ディスプレイ装置、・スイッチングHUB、・外付け装置、  
・無停電電源装置<タワータイプ用>等

<ラックキャビネット編>へ

・ラックオプション品  
・無停電電源装置<ラックタイプ>

RS220 CG

・[加税]はカスタムメイド対象製品です。  
・表記の価格は、希望小売価格です。

(b) 12 内蔵DAT (DAT72) [おまかせ安心モデル(3年)用]

拡張  
ストレージ  
タイプ  
5型

選択

バックアップソフトウェア	バックアップデバイス	内蔵DAT [DAT72(非/圧縮:36/72GB)] ・メディア(DDSフォーマット) [HS-4/170S]]x40巻 (10巻/年+10巻/「お届け安心サービス」付き)	内蔵DAT [DAT72(非/圧縮:36/72GB)] ・メディア(DDSフォーマット) [HS-4/170S]]x20巻 (5巻/年+5巻/「お届け安心サービス」付き)
BrightStor ARCserve Backup r11.5 for Windows + Disaster Recovery Option + Agent for Open Files + Universal Client Agent for Windows[10ライセンス] (RT-1242C-1184/RT-1242C-1A84/ RT-1242C-1G84/RT-1242C-2P84 相当を「ノド」)	内蔵DATセット (GQ-SUD7732WR6AEX) [加税]	後報	
BrightStor ARCserve Backup r11.5 for Windows + Disaster Recovery Option + Universal Client Agent for Windows[10ライセンス] (RT-1242C-1184/RT-1242C-1A84/RT-1242C-2P84 相当を「ノド」)	内蔵DATセット (GQ-SUD7732WR5AEX) [加税]	後報	
BrightStor ARCserve Backup r11.5 for Windows + Universal Client Agent for Windows[10ライセンス] (RT-1242C-1184/RT-1242C-2P84 相当を「ノド」)	内蔵DATセット (GQ-SUD7732WR4AEX) [加税]	後報	
BrightStor ARCserve Backup r11.5 for Windows + Disaster Recovery Option + Agent for Open Files + Universal Client Agent for Windows[5ライセンス] (RT-1242C-1184/RT-1242C-1A84/ RT-1242C-1G84/RT-1242C-2P84 相当を「ノド」)	内蔵DATセット (GQ-SUD7732VR3AEX) [加税]	後報	
BrightStor ARCserve Backup r11.5 for Windows + Disaster Recovery Option + Universal Client Agent for Windows[5ライセンス] (RT-1242C-1184/RT-1242C-1A84/RT-1242C-2P84 相当を「ノド」)	内蔵DATセット (GQ-SUD7732VR2AEX) [加税]	後報	
BrightStor ARCserve Backup r11.5 for Windows + Universal Client Agent for Windows[5ライセンス] (RT-1242C-1184/RT-1242C-2P84 相当を「ノド」)	内蔵DATセット (GQ-SUD7732VR1AEX) [加税]	後報	
BrightStor ARCserve Backup r11.5 for Windows + Disaster Recovery Option + Agent for Open Files (RT-1242C-1184/RT-1242C-1A84/RT-1242C-1G84 相当を「ノド」)	内蔵DATセット (GQ-SUD7732WRFAEX) [加税]	¥491,400(税込)	内蔵DATセット (GQ-SUD7732VR3AEX) [加税]
BrightStor ARCserve Backup r11.5 for Windows + Disaster Recovery Option (RT-1242C-1184/RT-1242C-1A84 相当を「ノド」)	内蔵DATセット (GQ-SUD7732VRDAEX) [加税]	¥414,750(税込)	内蔵DATセット (GQ-SUD7732VRDAEX) [加税]
BrightStor ARCserve Backup r11.5 for Windows (RT-1242C-1184 相当を「ノド」)	内蔵DATセット (GQ-SUD7732VR0AEX) [加税]	¥348,600(税込)	内蔵DATセット (GQ-SUD7732VR0AEX) [加税]
JP1/VERITAS Backup Exec 11d for Windows Servers + Intelligent Disaster Recovery Option + Advanced Open File (RT-1V25-K5W110/RT-1V25-K5W110/ RT-1V25-K5W110/RT-1V25-K5W110 相当を「ノド」)	内蔵DATセット (GQ-SUD7732VPAEX) [加税]	¥543,900(税込)	内蔵DATセット (GQ-SUD7732VPAEX) [加税]
JP1/VERITAS Backup Exec 11d for Windows Servers + Intelligent Disaster Recovery Option (RT-1V25-K5W110/RT-1V25-K5W110 相当を「ノド」)	内蔵DATセット (GQ-SUD7732VPRAX) [加税]	¥441,000(税込)	内蔵DATセット (GQ-SUD7732VPRAX) [加税]
JP1/VERITAS Backup Exec 11d for Windows Servers (RT-1V25-K5W110 相当を「ノド」)	内蔵DATセット (GQ-SUD7732VPOAEX) [加税]	¥338,100(税込)	内蔵DATセット (GQ-SUD7732VPOAEX) [加税]
バックアップソフトウェアなし	内蔵DATセット (GQ-SUD7732V00AEX) [加税]	¥231,000(税込)	内蔵DATセット (GQ-SUD7732V00AEX) [加税]

テープメディアセット

HA8000 シリーズ 推奨メディア	10巻パック	30巻パック	60巻パック
内蔵DAT (DAT72) 用 DDSカートリッジテープ Maxell: HS-4/170S	GQ-SAY7DAT1210 ¥44,100(税込)	GQ-SAY7DAT1230 ¥126,000(税込)	GQ-SAY7DAT1260 ¥239,400(税込)

クリーニングテープセット

HA8000 シリーズ 推奨メディア	5巻パック
内蔵DAT (DAT72) 用 クリーニングカートリッジ Maxell: HS-4/CL	GQ-AY7DATCL1 ¥8,190(税込)

<システム装置および内蔵オプション編>

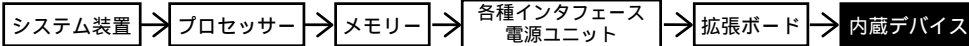

<外付けオプション編>へ

・ディスプレイ装置、・スイッチングHUB、・外付け装置、  
・無停電電源装置<タワータイプ用>等

<ラックキャビネット編>へ

・ラックオプション品  
・無停電電源装置<ラックタイプ>

RS220 CG

・[加税]はカスタムメイド対象製品です。  
・表記の価格は、希望小売価格です。

内蔵DAT ( DAT 7 2 ) [ 標準モデル用 ]

バックアップソフトウェア	バックアップデバイス 内蔵DAT 〔DAT72(非/圧縮:36/72GB)〕 ・対応(DDSフォーマット)〔HS-4/170S〕x10巻付き	内蔵DAT 〔DAT72(非/圧縮:36/72GB)〕
BrightStor ARCserve Backup r11.5 for Windows + Disaster Recovery Option + Agent for Open Files + Universal Client Agent for Windows〔5ライセンス〕 (RT-1242C-1184/RT-1242C-1A84/ RT-1242C-1G84/RT-1242C-2P84 相当を「」で)	内蔵DATセット (GQ-SUD7732WR3NEX) [加税] 後報	内蔵DATセット (GQ-SUD7732OR3NEX) [加税] 後報
BrightStor ARCserve Backup r11.5 for Windows + Disaster Recovery Option + Universal Client Agent for Windows〔5ライセンス〕 (RT-1242C-1184/RT-1242C-1A84/RT-1242C-2P84 相当を「」で)	内蔵DATセット (GQ-SUD7732WR2NEX) [加税] 後報	内蔵DATセット (GQ-SUD7732OR2NEX) [加税] 後報
BrightStor ARCserve Backup r11.5 for Windows + Universal Client Agent for Windows〔5ライセンス〕 (RT-1242C-1184/RT-1242C-2P84 相当を「」で)	内蔵DATセット (GQ-SUD7732WR1NEX) [加税] 後報	内蔵DATセット (GQ-SUD7732OR1NEX) [加税] 後報
BrightStor ARCserve Backup r11.5 for Windows + Disaster Recovery Option + Agent for Open Files (RT-1242C-1184/RT-1242C-1A84/RT-1242C-1G84 相当を「」で)	内蔵DATセット (GQ-SUD7732WRFNEX) [加税] ¥417,900(税込)	内蔵DATセット (GQ-SUD7732ORFNEX) [加税] ¥381,150(税込)
BrightStor ARCserve Backup r11.5 for Windows + Disaster Recovery Option (RT-1242C-1184/RT-1242C-1A84 相当を「」で)	内蔵DATセット (GQ-SUD7732WRDNEX) [加税] ¥341,250(税込)	内蔵DATセット (GQ-SUD7732ORDNEX) [加税] ¥304,500(税込)
BrightStor ARCserve Backup r11.5 for Windows (RT-1242C-1184 相当を「」で)	内蔵DATセット (GQ-SUD7732WRONEX) [加税] ¥275,100(税込)	内蔵DATセット (GQ-SUD7732ORONEX) [加税] ¥238,350(税込)
JP1/VERITAS Backup Exec 11d for Windows Servers + Intelligent Disaster Recovery Option + Advanced Open File (RT-1V25-K5W110/RT-1V25-K5W10/ RT-1V25-K5W20 相当を「」で)	内蔵DATセット (GQ-SUD7732WRPNEX) [加税] ¥470,400(税込)	内蔵DATセット (GQ-SUD7732ORPNEX) [加税] ¥433,650(税込)
JP1/VERITAS Backup Exec 11d for Windows Servers + Intelligent Disaster Recovery Option (RT-1V25-K5W110/RT-1V25-K5W10 相当を「」で)	内蔵DATセット (GQ-SUD7732WRNEX) [加税] ¥367,500(税込)	内蔵DATセット (GQ-SUD7732ORNEX) [加税] ¥330,750(税込)
JP1/VERITAS Backup Exec 11d for Windows Servers (RT-1V25-K5W110 相当を「」で)	内蔵DATセット (GQ-SUD7732WRONEX) [加税] ¥264,600(税込)	内蔵DATセット (GQ-SUD7732ORONEX) [加税] ¥227,850(税込)
バックアップソフトウェアなし	内蔵DATセット (GQ-SUD7732W00NEX) [加税] ¥157,500(税込) (GQ-SUD7732W00N) ¥157,500(税込)	内蔵DATセット (GQ-SUD7732O00NEX) [加税] ¥120,750(税込) (GQ-SUD7732O00N) ¥120,750(税込)

テープメディアセット

HA8000 シリーズ 推奨メディア		10巻パック	30巻パック	60巻パック
内蔵DAT ( DAT 7 2 ) 用	DDS カートリッジテープ Maxell : HS-4/170S	GQ-SAY7DAT1210 ¥44,100(税込)	GQ-SAY7DAT1230 ¥126,000(税込)	GQ-SAY7DAT1260 ¥239,400(税込)

クリーニングテープセット

HA8000 シリーズ 推奨メディア		5巻パック
内蔵DAT ( DAT 7 2 ) 用	クリーニングカートリッジ Maxell : HS-4/CL	GQ-A17DATCL1 ¥8,190(税込)

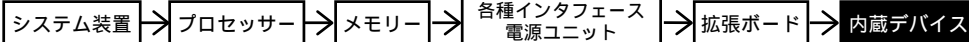

<外付けオプション編>へ

・ディスプレイ装置、・スイッチングHUB、・外付け装置、  
・無停電電源装置<タワータイプ用>等

<ラックキャビネット編>へ

・ラックオプション品  
・無停電電源装置<ラックタイプ>

RS220 CG

・[加税]はカスタムメイド対象製品です。  
・表記の価格は、希望小売価格です。

内蔵LTO (Ultrium 2 ハーフハイト)[おまかせ安心モデル(3年)用]

バックアップソフトウェア	バックアップデバイス	内蔵LTO (非/圧縮:200/400GB, H-7Hト)	内蔵LTO (LTO(非/圧縮:200/400GB, H-7Hト))
BrightStor ARCserve Backup r11.5 for Windows + Disaster Recovery Option + Agent for Open Files + Universal Client Agent for Windows[10ライセンス] (RT-1242C-1184/RT-1242C-1A84/ RT-1242C-1G84/RT-1242C-2P84 相当を「ト」)	内蔵LTOセット (GQ-SUU7201WR6AEX) [加税]	後報	後報
BrightStor ARCserve Backup r11.5 for Windows + Disaster Recovery Option + Universal Client Agent for Windows[10ライセンス] (RT-1242C-1184/RT-1242C-1A84/RT-1242C-2P84 相当を「ト」)	内蔵LTOセット (GQ-SUU7201WR5AEX) [加税]	後報	後報
BrightStor ARCserve Backup r11.5 for Windows + Universal Client Agent for Windows[10ライセンス] (RT-1242C-1184/RT-1242C-2P84 相当を「ト」)	内蔵LTOセット (GQ-SUU7201WR4AEX) [加税]	後報	後報
BrightStor ARCserve Backup r11.5 for Windows + Disaster Recovery Option + Agent for Open Files + Universal Client Agent for Windows[5ライセンス] (RT-1242C-1184/RT-1242C-1A84/ RT-1242C-1G84/RT-1242C-2P84 相当を「ト」)	内蔵LTOセット (GQ-SUU7201VR6AEX) [加税]	後報	後報
BrightStor ARCserve Backup r11.5 for Windows + Disaster Recovery Option + Universal Client Agent for Windows[5ライセンス] (RT-1242C-1184/RT-1242C-1A84/RT-1242C-2P84 相当を「ト」)	内蔵LTOセット (GQ-SUU7201VR5AEX) [加税]	後報	後報
BrightStor ARCserve Backup r11.5 for Windows + Universal Client Agent for Windows[5ライセンス] (RT-1242C-1184/RT-1242C-2P84 相当を「ト」)	内蔵LTOセット (GQ-SUU7201VR4AEX) [加税]	後報	後報
BrightStor ARCserve Backup r11.5 for Windows + Disaster Recovery Option + Agent for Open Files (RT-1242C-1184/RT-1242C-1A84/RT-1242C-1G84 相当を「ト」)	内蔵LTOセット (GQ-SUU7201VRF6AEX) [加税] ¥1,125,600(税込)	内蔵LTOセット (GQ-SUU7201VR3AEX) [加税]	¥982,800(税込)
BrightStor ARCserve Backup r11.5 for Windows + Disaster Recovery Option (RT-1242C-1184/RT-1242C-1A84 相当を「ト」)	内蔵LTOセット (GQ-SUU7201VRDAEX) [加税] ¥1,048,950(税込)	内蔵LTOセット (GQ-SUU7201VR2AEX) [加税]	¥906,150(税込)
BrightStor ARCserve Backup r11.5 for Windows (RT-1242C-1184 相当を「ト」)	内蔵LTOセット (GQ-SUU7201VROAEX) [加税] ¥982,800(税込)	内蔵LTOセット (GQ-SUU7201VR1AEX) [加税]	¥840,000(税込)
JPI/VERITAS Backup Exec 11d for Windows Servers + Intelligent Disaster Recovery Option + Advanced Open File (RT-1V25-K5W110/RT-1V25-K5W110/ RT-1V25-K5W110 相当を「ト」)	内蔵LTOセット (GQ-SUU7201VPA6AEX) [加税] ¥1,178,100(税込)	内蔵LTOセット (GQ-SUU7201VPA5AEX) [加税]	¥1,035,300(税込)
JPI/VERITAS Backup Exec 11d for Windows Servers + Intelligent Disaster Recovery Option (RT-1V25-K5W110/RT-1V25-K5W110 相当を「ト」)	内蔵LTOセット (GQ-SUU7201VPR6AEX) [加税] ¥1,075,200(税込)	内蔵LTOセット (GQ-SUU7201VPR5AEX) [加税]	¥932,400(税込)
JPI/VERITAS Backup Exec 11d for Windows Servers (RT-1V25-K5W110 相当を「ト」)	内蔵LTOセット (GQ-SUU7201VPOAEX) [加税] ¥972,300(税込)	内蔵LTOセット (GQ-SUU7201VPR4AEX) [加税]	¥829,500(税込)
バックアップソフトウェアなし	内蔵LTOセット (GQ-SUU7201V00AEX) [加税] ¥848,400(税込)	内蔵LTOセット (GQ-SUU7201V00AEX) [加税]	¥705,600(税込)

テープメディアセット

HA8000 シリーズ 推奨メディア	10巻パック	30巻パック	60巻パック
内蔵LTO (LTO-2) 用 LTO カードリッジ maxell: LTOU2/200	GQ-SAY7ULT1210 ¥214,200(税込)	GQ-SAY7ULT1230 ¥607,950(税込)	GQ-SAY7ULT1260 ¥1,165,500(税込)

クリーニングテープセット

HA8000 シリーズ 推奨メディア	5巻パック
内蔵LTO 用 LTO クリーニング カードリッジ maxell: LTOU1/UCL	GQ-AY7ULTCL1 ¥72,450(税込)

<システム装置および内蔵オプション編>

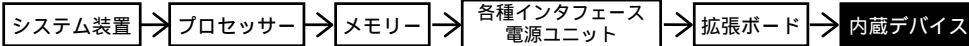

<外付けオプション編>へ

・ディスプレイ装置、・スイッチングHUB、・外付け装置、  
・無停電電源装置<タワータイプ用>等

<ラックキャビネット編>へ

・ラックオプション品  
・無停電電源装置<ラックタイプ>

RS220 CG

・[加税]はカスタムメイド対象製品です。  
・表記の価格は、希望小売価格です。

内蔵LTO(Ultrium2 ハーフハイト)[標準モデル用]

バックアップデバイス	内蔵LTO 【LTO(非/圧縮:200/400GB,Ⅱ-7R1F)】 ・対応(LTO Ultriumカートリッジ 【LTOU2/200】)x10巻付き	内蔵LTO 【LTO(非/圧縮:200/400GB,Ⅱ-7R1F)】
バックアップソフトウェア		
BrightStor ARCserve Backup r11.5 for Windows + Disaster Recovery Option + Agent for Open Files + Universal Client Agent for Windows[5ライセンス] (RT-1242C-1184/RT-1242C-1A84/ RT-1242C-1G84/RT-1242C-2P84 相当を「」で)	内蔵LTOセット (GQ-SUU7201WR3NEX) [加税] 後報	内蔵LTOセット (GQ-SUU7201OR3NEX) [加税] 後報
BrightStor ARCserve Backup r11.5 for Windows + Disaster Recovery Option + Universal Client Agent for Windows[5ライセンス] (RT-1242C-1184/RT-1242C-1A84/RT-1242C-2P84 相当を「」で)	内蔵LTOセット (GQ-SUU7201WR2NEX) [加税] 後報	内蔵LTOセット (GQ-SUU7201OR2NEX) [加税] 後報
BrightStor ARCserve Backup r11.5 for Windows + Universal Client Agent for Windows[5ライセンス] (RT-1242C-1184/RT-1242C-2P84 相当を「」で)	内蔵LTOセット (GQ-SUU7201WR1NEX) [加税] 後報	内蔵LTOセット (GQ-SUU7201OR1NEX) [加税] 後報
BrightStor ARCserve Backup r11.5 for Windows + Disaster Recovery Option + Agent for Open Files (RT-1242C-1184/RT-1242C-1A84/RT-1242C-1G84 相当を「」で)	内蔵LTOセット (GQ-SUU7201WRFNEX) [加税] ¥768,600(税込)	内蔵LTOセット (GQ-SUU7201ORFNEX) [加税] ¥590,100(税込)
BrightStor ARCserve Backup r11.5 for Windows + Disaster Recovery Option (RT-1242C-1184/RT-1242C-1A84 相当を「」で)	内蔵LTOセット (GQ-SUU7201WRDNEX) [加税] ¥691,950(税込)	内蔵LTOセット (GQ-SUU7201ORDNEX) [加税] ¥513,450(税込)
BrightStor ARCserve Backup r11.5 for Windows (RT-1242C-1184 相当を「」で)	内蔵LTOセット (GQ-SUU7201WRONEX) [加税] ¥625,800(税込)	内蔵LTOセット (GQ-SUU7201ORONEX) [加税] ¥447,300(税込)
JP1/VERITAS Backup Exec 11d for Windows Servers + Intelligent Disaster Recovery Option + Advanced Open File (RT-1V25-K5W110/RT-1V25-K5W110/ RT-1V25-K5W20 相当を「」で)	内蔵LTOセット (GQ-SUU7201WPANEX) [加税] ¥821,100(税込)	内蔵LTOセット (GQ-SUU7201OPANEX) [加税] ¥642,600(税込)
JP1/VERITAS Backup Exec 11d for Windows Servers + Intelligent Disaster Recovery Option (RT-1V25-K5W110/RT-1V25-K5W110 相当を「」で)	内蔵LTOセット (GQ-SUU7201WPRNEX) [加税] ¥718,200(税込)	内蔵LTOセット (GQ-SUU7201OPRNEX) [加税] ¥539,700(税込)
JP1/VERITAS Backup Exec 11d for Windows Servers (RT-1V25-K5W110 相当を「」で)	内蔵LTOセット (GQ-SUU7201WPNEX) [加税] ¥615,300(税込)	内蔵LTOセット (GQ-SUU7201OPNEX) [加税] ¥436,800(税込)
バックアップソフトウェアなし	内蔵LTOセット (GQ-SUU7201W00NEX) [加税] ¥491,400(税込) (GQ-SUU7201W00N) ¥491,400(税込)	内蔵LTOセット (GQ-SUU7201O00NEX) [加税] ¥312,900(税込) (GQ-SUU7201O00N) ¥312,900(税込)

テープメディアセット

HA8000 シリーズ 推奨メディア	10巻パック	30巻パック	60巻パック
内蔵LTO(LTO-2)用 LTOカートリッジ maxell:LTOU2/200	GQ-SAY7ULT1210 ¥214,200(税込)	GQ-SAY7ULT1230 ¥607,950(税込)	GQ-SAY7ULT1260 ¥1,165,500(税込)

クリーニングテープセット

HA8000 シリーズ 推奨メディア	5巻パック
内蔵LTO用 LTOクリーニングカートリッジ maxell:LTOU1/UCL	GQ-AY7ULTCL1 ¥72,450(税込)



<外付けオプション編>へ

・ディスプレイ装置、・スイッチングHUB、・外付け装置、  
・無停電電源装置<タワータイプ用>等

<ラックキャビネット編>へ

・ラックオプション品  
・無停電電源装置<ラックタイプ>

RS220 CG

・[加税]はカスタムメイド対象製品です。  
・表記の価格は、希望小売価格です。

内蔵LTO (Ultrium 3 ハーフハイト)[おまかせ安心モデル(3年)用]

バックアップデバイス	内蔵LTO 〔LTO(非/圧縮:400/800GB,Ⅱ-7f1t)〕 ・対応(LTO Ultriumカートリッジ [LTOU3/400])x40巻 (10巻/年+10巻/「お届け安心サービス」付き)	内蔵LTO 〔LTO(非/圧縮:400/800GB,Ⅱ-7f1t)〕 ・対応(LTO Ultriumカートリッジ [LTOU3/400])x20巻 (5巻/年+5巻/「お届け安心サービス」付き)
バックアップソフトウェア		
BrightStor ARCserve Backup r11.5 for Windows + Disaster Recovery Option + Agent for Open Files + Universal Client Agent for Windows[10ライセンス] (RT-1242C-1184/RT-1242C-1A84/ RT-1242C-1G84/RT-1242C-2P84 相当を「ノ」)	内蔵LTOセット (GQ-SUU7410WR6AEX) [加税]	後報
BrightStor ARCserve Backup r11.5 for Windows + Disaster Recovery Option + Universal Client Agent for Windows[10ライセンス] (RT-1242C-1184/RT-1242C-1A84/RT-1242C-2P84 相当を「ノ」)	内蔵LTOセット (GQ-SUU7410WR5AEX) [加税]	後報
BrightStor ARCserve Backup r11.5 for Windows + Universal Client Agent for Windows[10ライセンス] (RT-1242C-1184/RT-1242C-2P84 相当を「ノ」)	内蔵LTOセット (GQ-SUU7410WR4AEX) [加税]	後報
BrightStor ARCserve Backup r11.5 for Windows + Disaster Recovery Option + Agent for Open Files + Universal Client Agent for Windows[5ライセンス] (RT-1242C-1184/RT-1242C-1A84/ RT-1242C-1G84/RT-1242C-2P84 相当を「ノ」)		内蔵LTOセット (GQ-SUU7410VR3AEX) [加税]
BrightStor ARCserve Backup r11.5 for Windows + Disaster Recovery Option + Universal Client Agent for Windows[5ライセンス] (RT-1242C-1184/RT-1242C-1A84/RT-1242C-2P84 相当を「ノ」)		内蔵LTOセット (GQ-SUU7410VR2AEX) [加税]
BrightStor ARCserve Backup r11.5 for Windows + Universal Client Agent for Windows[5ライセンス] (RT-1242C-1184/RT-1242C-2P84 相当を「ノ」)		内蔵LTOセット (GQ-SUU7410VR1AEX) [加税]
BrightStor ARCserve Backup r11.5 for Windows + Disaster Recovery Option + Agent for Open Files (RT-1242C-1184/RT-1242C-1A84/RT-1242C-1G84 相当を「ノ」)	内蔵LTOセット (GQ-SUU7410WRFAEX) [加税]	内蔵LTOセット (GQ-SUU7410VR2AEX) [加税]
BrightStor ARCserve Backup r11.5 for Windows + Disaster Recovery Option (RT-1242C-1184/RT-1242C-1A84 相当を「ノ」)	内蔵LTOセット (GQ-SUU7410WRDAEX) [加税]	内蔵LTOセット (GQ-SUU7410VRDAEX) [加税]
BrightStor ARCserve Backup r11.5 for Windows (RT-1242C-1184 相当を「ノ」)	内蔵LTOセット (GQ-SUU7410WR0AEX) [加税]	内蔵LTOセット (GQ-SUU7410VR0AEX) [加税]
JPI/VERITAS Backup Exec 11d for Windows Servers + Intelligent Disaster Recovery Option + Advanced Open File (RT-1V25-K5W110/RT-1V25-K5W110/ RT-1V25-K5W110/RT-1V25-K5W110 相当を「ノ」)	内蔵LTOセット (GQ-SUU7410VPAEX) [加税]	内蔵LTOセット (GQ-SUU7410VPAEX) [加税]
JPI/VERITAS Backup Exec 11d for Windows Servers + Intelligent Disaster Recovery Option (RT-1V25-K5W110/RT-1V25-K5W110 相当を「ノ」)	内蔵LTOセット (GQ-SUU7410VPRAX) [加税]	内蔵LTOセット (GQ-SUU7410VPRAX) [加税]
JPI/VERITAS Backup Exec 11d for Windows Servers (RT-1V25-K5W110 相当を「ノ」)	内蔵LTOセット (GQ-SUU7410VPOAEX) [加税]	内蔵LTOセット (GQ-SUU7410VPOAEX) [加税]
バックアップソフトウェアなし	内蔵LTOセット (GQ-SUU7410W00AEX) [加税]	内蔵LTOセット (GQ-SUU7410V00AEX) [加税]

テープメディアセット

HA8000 シリーズ 推奨メディア	10巻パック	30巻パック	60巻パック
内蔵LTO (LTO-3) 用 LTO カートリッジ maxell: LTOU3/400	GQ-SAY7ULT1510 ¥403,200(税込)	GQ-SAY7ULT1530 ¥1,134,000(税込)	GQ-SAY7ULT1560 ¥1,827,000(税込)

HA8000 シリーズ 推奨メディア	10巻パック	30巻パック	60巻パック
内蔵LTO (LTO-3) 用 LTO WORM カートリッジ maxell: LTOU3/400W	GQ-SAY7ULT1610 ¥567,000(税込)	GQ-SAY7ULT1630 ¥1,360,800(税込)	GQ-SAY7ULT1660 ¥2,192,400(税込)

クリーニングテープセット

HA8000 シリーズ 推奨メディア	5巻パック
内蔵LTO 用 LTO クリーニング カートリッジ maxell: LTOU1/UCL	GQ-AY7ULTCL1 ¥72,450(税込)

<システム装置および内蔵オプション編>

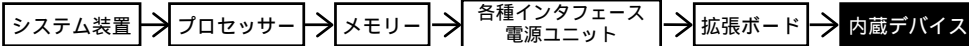

<外付けオプション編>へ

・ディスプレイ装置、・スイッチングHUB、・外付け装置、  
・無停電電源装置<タワータイプ用>等

<ラックキャビネット編>へ

・ラックオプション品  
・無停電電源装置<ラックタイプ>

RS220 CG

・[カスタム]はカスタムメイド対象製品です。  
・表記の価格は、希望小売価格です。

内蔵LTO(Ultrium3 ハーフハイト)[標準モデル用]

バックアップソフトウェア	バックアップデバイス 内蔵LTO 〔LTO(非/圧縮:400/800GB,Ⅱ-7/16T)〕 ・メディア(LTO Ultriumカートリッジ 〔LT0U3/400〕)x10巻付き	内蔵LTO 〔LTO(非/圧縮:400/800GB,Ⅱ-7/16T)〕
BrightStor ARCserve Backup r11.5 for Windows + Disaster Recovery Option + Agent for Open Files + Universal Client Agent for Windows〔5ライセンス〕 (RT-1242C-1184/RT-1242C-1A84/ RT-1242C-1G84/RT-1242C-2P84 相当を「D」)	内蔵LTOセット (GQ-SUU7410WR3NEX)〔カスタム〕 後報	内蔵LTOセット (GQ-SUU7410OR3NEX)〔カスタム〕 後報
BrightStor ARCserve Backup r11.5 for Windows + Disaster Recovery Option + Universal Client Agent for Windows〔5ライセンス〕 (RT-1242C-1184/RT-1242C-1A84/RT-1242C-2P84 相当を「D」)	内蔵LTOセット (GQ-SUU7410WR2NEX)〔カスタム〕 後報	内蔵LTOセット (GQ-SUU7410OR2NEX)〔カスタム〕 後報
BrightStor ARCserve Backup r11.5 for Windows + Universal Client Agent for Windows〔5ライセンス〕 (RT-1242C-1184/RT-1242C-2P84 相当を「D」)	内蔵LTOセット (GQ-SUU7410WR1NEX)〔カスタム〕 後報	内蔵LTOセット (GQ-SUU7410OR1NEX)〔カスタム〕 後報
BrightStor ARCserve Backup r11.5 for Windows + Disaster Recovery Option + Agent for Open Files (RT-1242C-1184/RT-1242C-1A84/RT-1242C-1G84 相当を「D」)	内蔵LTOセット (GQ-SUU7410WRFNEX)〔カスタム〕 ¥1,169,700(税込)	内蔵LTOセット (GQ-SUU7410ORFNEX)〔カスタム〕 ¥833,700(税込)
BrightStor ARCserve Backup r11.5 for Windows + Disaster Recovery Option (RT-1242C-1184/RT-1242C-1A84 相当を「D」)	内蔵LTOセット (GQ-SUU7410WRDNEX)〔カスタム〕 ¥1,093,050(税込)	内蔵LTOセット (GQ-SUU7410ORDNEX)〔カスタム〕 ¥757,050(税込)
BrightStor ARCserve Backup r11.5 for Windows (RT-1242C-1184 相当を「D」)	内蔵LTOセット (GQ-SUU7410WRNEX)〔カスタム〕 ¥1,026,900(税込)	内蔵LTOセット (GQ-SUU7410ORNEX)〔カスタム〕 ¥690,900(税込)
JP1/VERITAS Backup Exec 11d for Windows Servers + Intelligent Disaster Recovery Option + Advanced Open File (RT-1V25-K5W110/RT-1V25-K5W110/ RT-1V25-K5WE20 相当を「D」)	内蔵LTOセット (GQ-SUU7410WPANEX)〔カスタム〕 ¥1,222,200(税込)	内蔵LTOセット (GQ-SUU7410OPANEX)〔カスタム〕 ¥886,200(税込)
JP1/VERITAS Backup Exec 11d for Windows Servers + Intelligent Disaster Recovery Option (RT-1V25-K5W110/RT-1V25-K5W110 相当を「D」)	内蔵LTOセット (GQ-SUU7410WPRNEX)〔カスタム〕 ¥1,119,300(税込)	内蔵LTOセット (GQ-SUU7410OPRNEX)〔カスタム〕 ¥783,300(税込)
JP1/VERITAS Backup Exec 11d for Windows Servers (RT-1V25-K5W110 相当を「D」)	内蔵LTOセット (GQ-SUU7410WPONEX)〔カスタム〕 ¥1,016,400(税込)	内蔵LTOセット (GQ-SUU7410OPONEX)〔カスタム〕 ¥680,400(税込)
バックアップソフトウェアなし	内蔵LTOセット (GQ-SUU7410W00NEX)〔カスタム〕 ¥892,500(税込) (GQ-SUU7410W00N) ¥892,500(税込)	内蔵LTOセット (GQ-SUU7410O00NEX)〔カスタム〕 ¥556,500(税込) (GQ-SUU7410O00N) ¥556,500(税込)

テープメディアセット

HA8000 シリーズ 推奨メディア		10巻パック	30巻パック	60巻パック
内蔵LTO(LTO-3)用	LTO カートリッジ maxell:LT0U3/400	GQ-SAY7ULT1510 ¥403,200(税込)	GQ-SAY7ULT1530 ¥1,134,000(税込)	GQ-SAY7ULT1560 ¥1,827,000(税込)

HA8000 シリーズ 推奨メディア		10巻パック	30巻パック	60巻パック
内蔵LTO(LTO-3)用	LTO WORM カートリッジ maxell:LT0U3/400W	GQ-SAY7ULT1610 ¥567,000(税込)	GQ-SAY7ULT1630 ¥1,360,800(税込)	GQ-SAY7ULT1660 ¥2,192,400(税込)

クリーニングテープセット

HA8000 シリーズ 推奨メディア		5巻パック
内蔵LTO用	LTO クリーニング カートリッジ maxell:LT0U1/UCL	GQ-AY7ULTCL1 ¥72,450(税込)

<システム装置および内蔵オプション編>

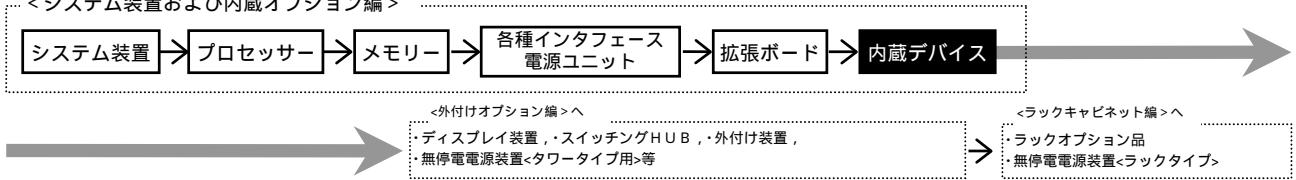

- 内蔵デバイス搭載条件表 -

- ・内蔵デバイスの搭載位置については、下表のとおりです。
- ・ハードディスクが内蔵されたモデルの場合、拡張ストレージベイ3.5型(1~3)に内蔵ハードディスクが標準搭載されます。

< HA 8 0 0 0 - e s / R S 2 2 0 C G RAID(2.5型 SAS)モデル >

品名	形名	最大搭載台数	拡張ストレージベイ								5型	CD-ROM/DVD-ROM専用						
			1	2	3	4	5	6	7	8								
内蔵ハードディスク(73GB,10000r/min,2.5型)	GQ-UH70735C	8																
内蔵ハードディスク(146GB,10000r/min,2.5型)	GQ-UH71465C	8																
内蔵CD-ROM(24倍速)(*3)	GQ-UC5524EX	1 (択一)	x	x	x	x	x	x	x	x	x	x	x	x				
内蔵DVD-ROM(*3)	GQ-UV5050EX		x	x	x	x	x	x	x	x	x	x	x	x				
内蔵DVD-RAMセット(*3)	GQ-SUV7100A00NEX		x	x	x	x	x	x	x	x	x	x	x	x				
内蔵DATセット(DAT72)(*2)	GQ-SUD7732xxxx	1	x	x	x	x	x	x	x	x	x	x	x					
内蔵LTOセット(Ultrium2 1/2-7/8インチ)(*2)	GQ-SUU7201xxxx	1	x	x	x	x	x	x	x	x	x	x	x					
内蔵LTOセット(Ultrium3 1/2-7/8インチ)(*2)	GQ-SUU7410xxxx	1	x	x	x	x	x	x	x	x	x	x	x					

(凡例) : 標準搭載  
 : 搭載可(搭載優先順位)  
 x : 搭載不可

\*1:一つのディスクレイアウトは、異なる容量のHDDにて構築できません。(ディスクレイアウト単位でのHDD容量混載は可[但し、ソフトウェア設定に注意が必要です。])  
 \*2:別途SCSIカードセットが必要です。  
 \*3:既設のRA装置への増設はできません。

<システム装置および内蔵オプション編>

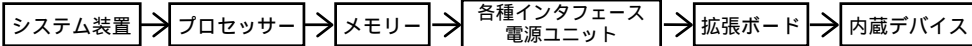

<外付けオプション編>へ

・ディスプレイ装置、・スイッチングHUB、・外付け装置、  
・無停電電源装置<タワータイプ用>等

<ラックキャビネット編>へ

・ラックオプション品  
・無停電電源装置<ラックタイプ>

## 防塵オプション

<RS220用防塵オプション[GQ-AJ7R22AGEX]>

防塵オプションの仕様

・防塵オプションは、パネル、フィルタ(13枚)、交換時期ラベル(13枚)、およびパネル取付金具で構成されます。

質量	300g
外形寸法	430(W)x30(D)x87(H)mm

- ・フィルタはパネルの内側にマジックテープにて固定されます。
- ・フィルタと交換時期ラベルの交換周期は1ヶ月です。
- ・フィルタ交換は、基本的にユーザ作業となります。
- ・フィルタ交換は、システム稼動中でも可能です。

防塵オプション使用時の注意事項

- ・フィルタを定期交換しなかった場合、フィルタが目詰まりを起こします。目詰まりを起こした状態で装置を連続運転すると、装置内部の温度が上昇し、システム装置故障の原因となります。フィルタの交換時期が来たら、必ずフィルタの交換をしてください。

防塵オプションの販売方法

- ・防塵オプションは、個別見積りでの個別対応となります。

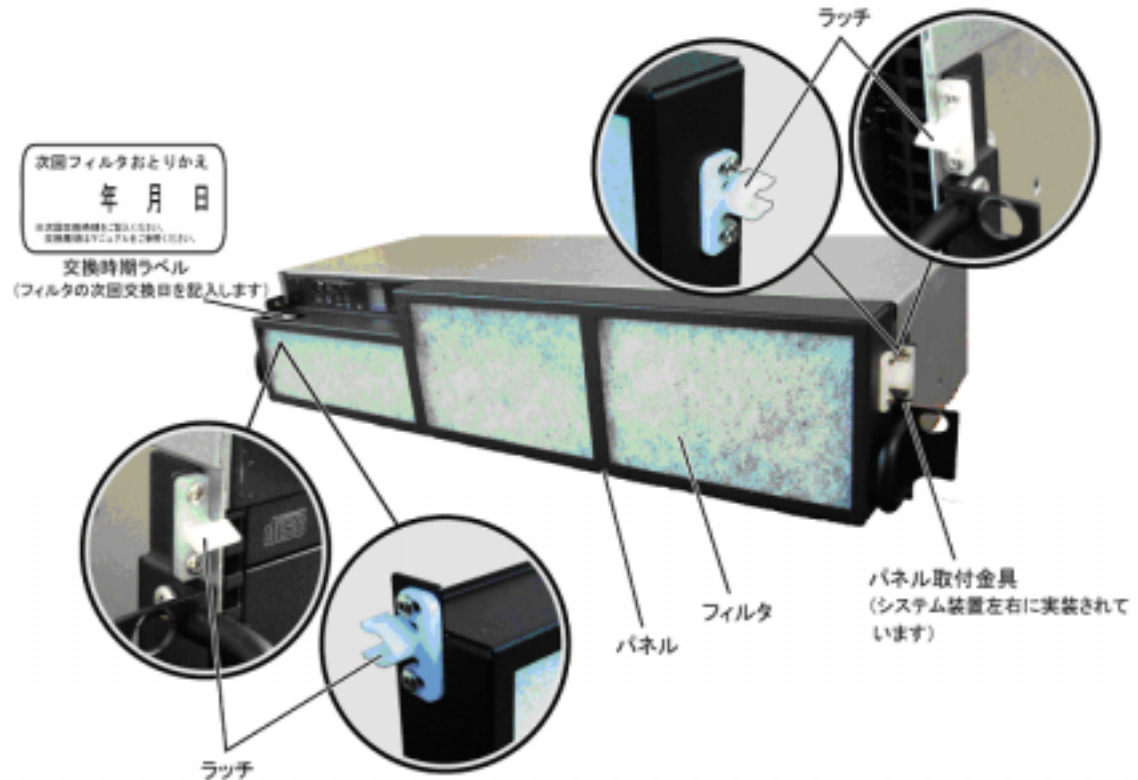
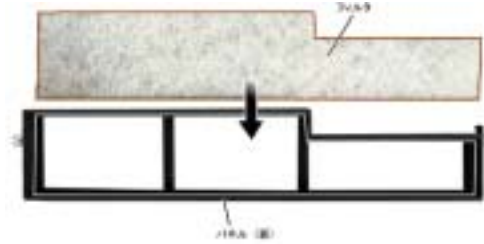



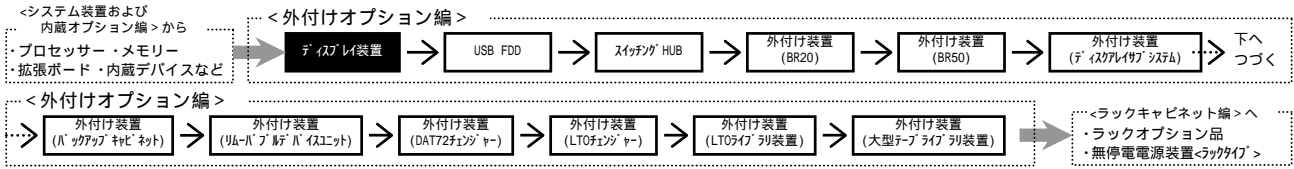

## 2. ハードウェア構成図 外付けオプション編

### 2.1 ディスプレイ装置

・表記の価格は、希望小売価格です。

ラックキャビネット(16U)搭載の各型ラックタイプ

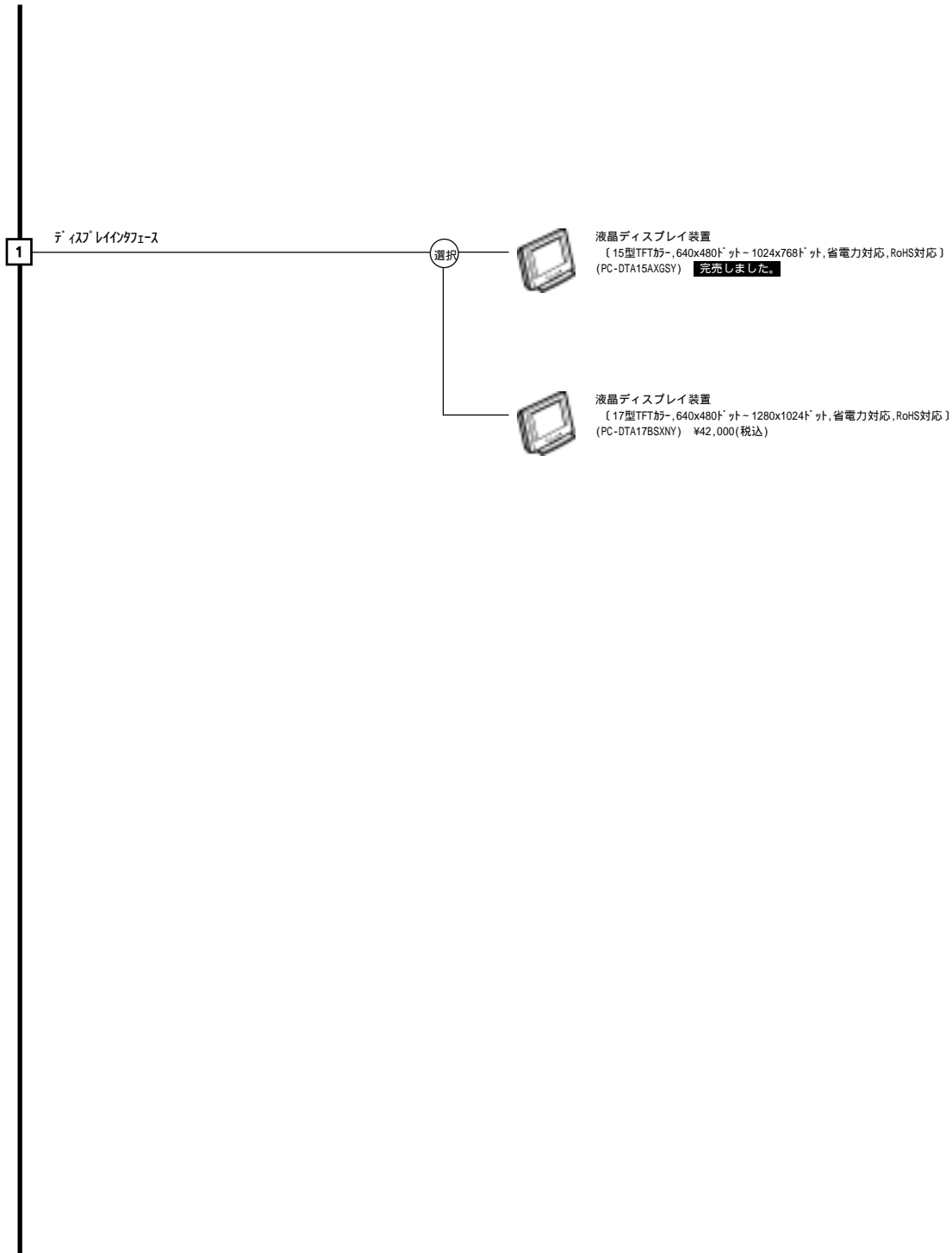

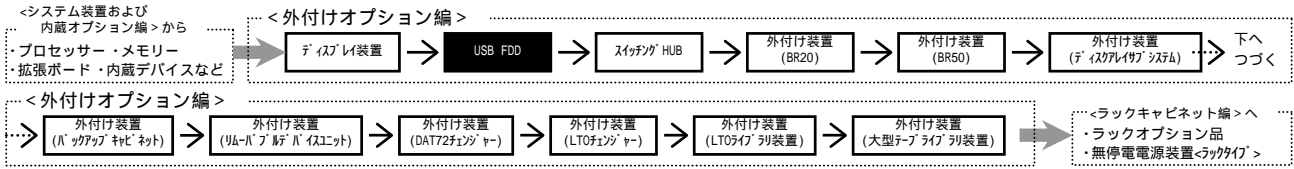

## 2.2 USBフロッピーディスクドライブ

・表記の価格は、希望小売価格です。

RS220 CG  
 RS210 CG  
 RS110 BG

16

USBインターフェース



USBフロッピーディスクドライブ  
 [USB2.0, RoHS対応]  
 (GQ-UF8001)

¥10,500(税込)

### <USBフロッピーディスクドライブに関する注意事項>

- USBフロッピーディスクドライブ 未搭載装置においては以下の不都合が生じますので、1台に対し最低1台のUSBフロッピーディスクドライブを購入願います。
  - 製品添付のUtility Boot Diskの起動が出来ません。
  - イベントログ等の外部記録が出来ません。
  - システム装置にFDのデータを読み込み/書き込み出来ません。
- USBフロッピーディスクドライブ の設置方法について
 

・システム装置の天板上へ設置が可能です。この場合ラックキャビネットに1Uの空きスペースが必要となります。USBフロッピーディスクドライブ を常設の場合は、この方法にて設置します。(USBフロッピーディスクドライブ は、システム装置から3U以内に設置可能です。)

・ラックキャビネットに1Uの空きスペースを確保出来ない場合は、USB FDD簡易搭載用トレイ[GQ-AU7A81]にて簡易設置します。

尚、USB FDD簡易搭載用トレイは、ラックキャビネットのドアを開いた状態でのみ使用可能です。

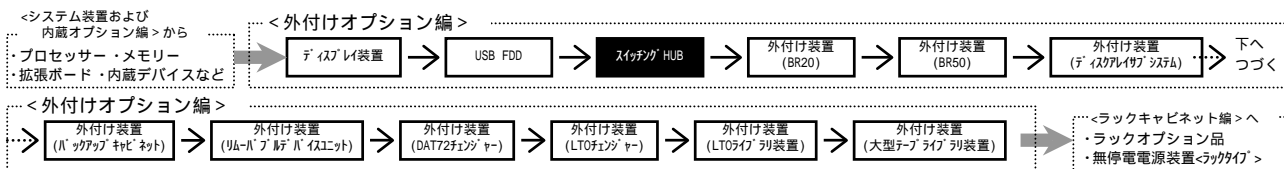

## 2.3 スイッチングHUB

・表記の価格は、希望小売価格です。

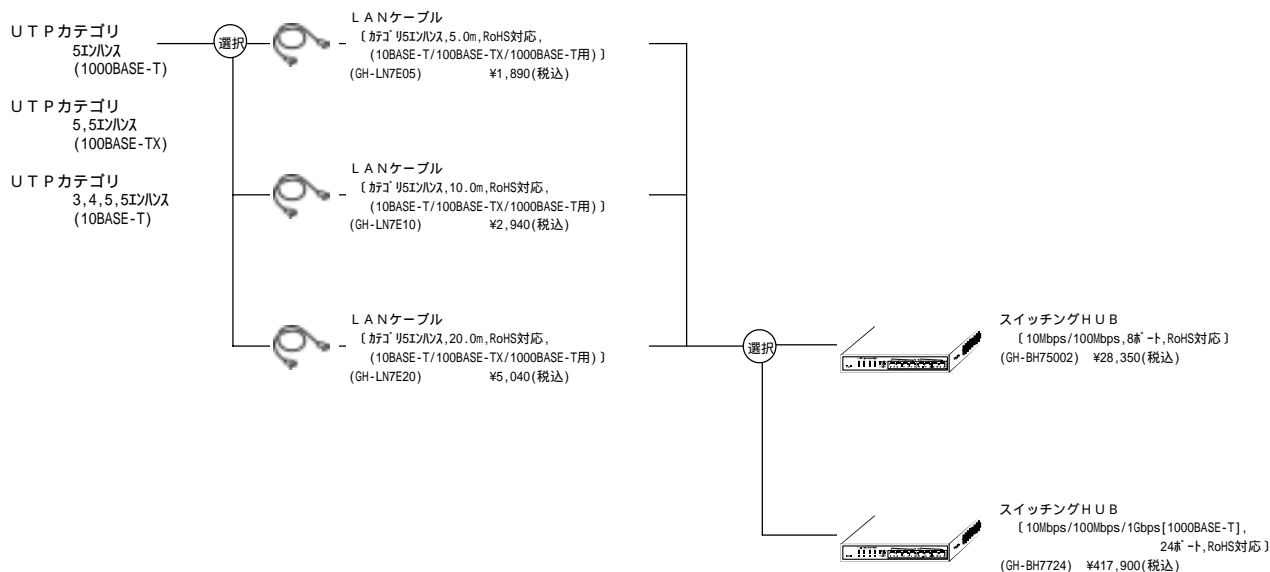

### <LANコネクタに関する注意事項>

- ・LANコネクタからLANケーブルを抜くときは、コネクタやケーブルに無理な力をかけないでください。コネクタやケーブルが破損するおそれがあります。
- ・RJ45 / ISO 8877に準拠したLANケーブルを使用してください。準拠しないLANケーブルをLANコネクタに接続した場合、コネクタやケーブルが破損するおそれがあります。

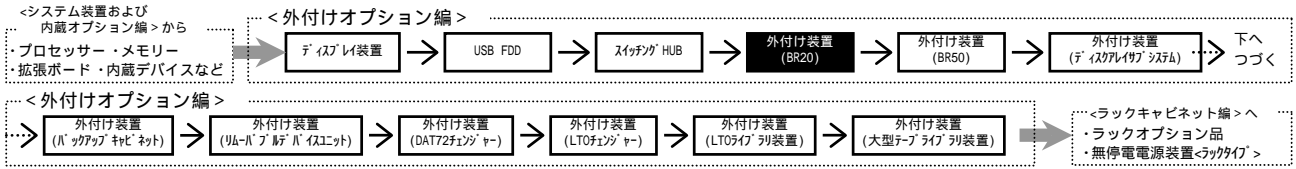

## 2.4 外付け装置

### (1) エントリーディスクアレイ装置 (BR20) <ラックタイプ用>

・表記の価格は、希望小売価格です。

RS220 CG  
RS210 CG



#### 【Singleコントローラ接続】

(単体接続, クラス構成, 共有ディスク構成)

SASケーブル [2.0m]  
- エントリーディスクアレイ装置 (BR20) に1本標準添付されます。

Singleコントローラでの単体接続, クラス構成, 共有ディスク構成対応のセットです。  
セットの内訳についてはエントリーディスクアレイ装置セット構成品内訳をご参照ください。  
また、追加オプションについては、オプション一覧をご参照ください。

選択

エントリーディスクアレイ装置 (BR20)  
【Singleコントローラ, SAS HDD搭載用,  
292GB (146GBx3) [SAS] + リザーブディスク, RAID5】  
(GH0BR020-R11221) ¥1,583,400(税込)

エントリーディスクアレイ装置 (BR20)  
【Singleコントローラ, シリアルATA HDD搭載用,  
2TB (500GBx5) [シリアルATA] + リザーブディスク, RAID5】  
(GH0BR020-R121231) ¥1,793,400(税込)

選択

エントリーディスクアレイ装置 (BR20)  
【Singleコントローラ, SAS HDD搭載用, HDD搭載なし】  
(GH0BR020-R111200) ¥1,344,000(税込)

エントリーディスクアレイ装置 (BR20)  
【Singleコントローラ, シリアルATA HDD搭載用, HDD搭載なし】  
(GH0BR020-R121200) ¥1,643,250(税込)

#### 【Dualコントローラ接続】

(単体接続, クラス構成, 共有ディスク構成)

SASケーブル [2.0m]  
- エントリーディスクアレイ装置 (BR20) に2本標準添付されます。

Dualコントローラでの単体接続, クラス構成, 共有ディスク構成対応のセットです。  
セットの内訳についてはエントリーディスクアレイ装置セット構成品内訳をご参照ください。  
また、追加オプションについては、オプション一覧をご参照ください。

選択

エントリーディスクアレイ装置 (BR20)  
【Dualコントローラ, SAS HDD搭載用,  
292GB (146GBx3) [SAS] + リザーブディスク, RAID5】  
(GH0BR020-R112222) ¥1,966,650(税込)

エントリーディスクアレイ装置 (BR20)  
【Dualコントローラ, シリアルATA HDD搭載用,  
2TB (500GBx5) [シリアルATA] + リザーブディスク, RAID5】  
(GH0BR020-R122232) ¥2,176,650(税込)

選択

エントリーディスクアレイ装置 (BR20)  
【Dualコントローラ, SAS HDD搭載用, HDD搭載なし】  
(GH0BR020-R112200) ¥1,727,250(税込)

エントリーディスクアレイ装置 (BR20)  
【Dualコントローラ, シリアルATA HDD搭載用, HDD搭載なし】  
(GH0BR020-R122200) ¥2,026,500(税込)

#### <ご注意>

同一システム装置へBR20とBR50及びディスクアレイサブシステムの混在接続はできません。  
同一システム装置に接続可能なBR20の台数は最大2台となります。

サポートOS : Windows Server 2003 R2, Enterprise x64 Edition (SPなし/SP2) / Windows Server 2003 R2, Standard x64 Edition (SPなし/SP2) /  
Windows Server 2003 R2, Enterprise Edition (SPなし/SP2) / Windows Server 2003 R2, Standard Edition (SPなし/SP2) /  
Windows Server 2003, Enterprise x64 Edition (SPなし/SP2) / Windows Server 2003, Standard x64 Edition (SPなし/SP2) /  
Windows Server 2003, Enterprise Edition (SP1/SP2) / Windows Server 2003, Standard Edition (SP1/SP2)

#### - エントリーディスクアレイ装置オプション一覧 -

項番	形名	品名	価格	備考
1	GH-UH70734YEX	内蔵ハードディスク(73GB)	¥94,500(税込)	工場増設用, SAS, 15000r/min
2	GH-UH70734YRX	内蔵ハードディスク(73GB)	¥94,500(税込)	リザーブディスク用, SAS, 15000r/min
3	GH-UH70734Y	内蔵ハードディスク(73GB)	¥94,500(税込)	現地増設用, SAS, 15000r/min
4	GH-UH71464YEX	内蔵ハードディスク(146GB)	¥141,750(税込)	工場増設用, SAS, 15000r/min
5	GH-UH71464YRX	内蔵ハードディスク(146GB)	¥141,750(税込)	リザーブディスク用, SAS, 15000r/min
6	GH-UH71464Y	内蔵ハードディスク(146GB)	¥141,750(税込)	現地増設用, SAS, 15000r/min
7	GH-UH7500YEX	内蔵ハードディスク(500GB)	¥156,450(税込)	工場増設用, シリアルATA, 7200r/min
8	GH-UH7500YRX	内蔵ハードディスク(500GB)	¥156,450(税込)	リザーブディスク用, シリアルATA, 7200r/min
9	GH-UH7500Y	内蔵ハードディスク(500GB)	¥156,450(税込)	現地増設用, シリアルATA, 7200r/min
10	GH-CA7B20	ディスクアレイコントローラボード	¥383,250(税込)	現地増設用
11	GH-LA7B02	SASケーブル	¥26,250(税込)	2.0m
12	GHS-VSS7B054	スタアビユーバスマネージャー	¥525,000(税込)	二重化ソフトウェア

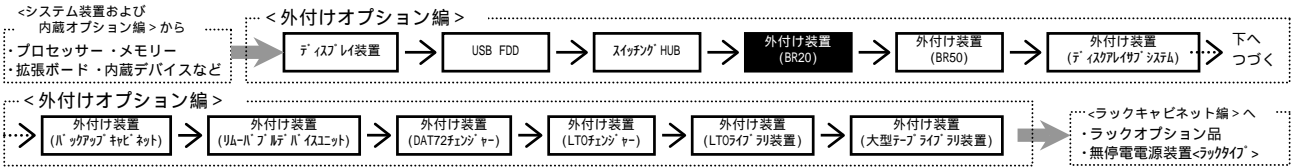

・表記の価格は、希望小売価格です。

- 内蔵ハードディスク接続図 -

B R 2 0 筐体 (SAS HDD用)  
GHOBRO20-R11xxxx  
・オプションに標準構成されます。

同一筐体内へは同一容量の HDD を選択願います。  
(容量の異なる HDD の混在接続は不可)

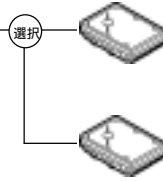

内蔵ハードディスク  
〔73GB,SAS(15000r/min),対応ラック対応〕  
(GH-UH70734YEX/GH-UH70734YRX) ¥94,500(税込)  
(GH-UH70734Y) ¥94,500(税込)

・GH-UH7xxxxEX は工場増設用、GH-UH7xxxxRXはサーバ専用、GH-UH7xxxxは現地増設用です。

内蔵ハードディスク  
〔146GB,SAS(15000r/min),対応ラック対応〕  
(GH-UH71464YEX/GH-UH71464YRX) ¥141,750(税込)  
(GH-UH71464Y) ¥141,750(税込)

・GH-UH7xxxxEX は工場増設用、GH-UH7xxxxRXはサーバ専用、GH-UH7xxxxは現地増設用です。

B R 2 0 筐体 (SATA HDD用)  
GHOBRO20-R12xxxx  
・オプションに標準構成されます。



内蔵ハードディスク  
〔500GB,SATA(7200r/min),対応ラック対応〕  
(GH-UH7500YEX/GH-UH7500YRX) ¥156,450(税込)  
(GH-UH7500Y) ¥156,450(税込)

・GH-UH7xxxxEX は工場増設用、GH-UH7xxxxRXはサーバ専用、GH-UH7xxxxは現地増設用です。

<搭載条件一覧表>

品名	形名	拡張ストレージベイ (*1)											
		1	2	3	4	5	6	7	8	9	10	11	12
内蔵ハードディスク (73GB[SAS],15000r/min)	GH-UH70734Y												
内蔵ハードディスク (146GB[SAS],15000r/min)	GH-UH71464Y												
内蔵ハードディスク (500GB[SATA],7200r/min)	GH-UH7500Y												

(凡例) : 搭載可 (搭載優先順位)  
x : 搭載不可

\*1:同一筐体内への搭載HDDは、同一容量のHDDを選択願います。(容量の異なるHDDの混在搭載は不可)  
又、拡張ストレージベイ1~12へのHDD搭載は、拡張ストレージベイ 2 3 ... 11 12の順におこないます。

<ご注意>

- ・ハードディスクの最低搭載台数は、3台となります。必ず3台以上のハードディスク構成でRAID構築願います。
- ・サポートのRAIDレベルは、RAID1,RAID5,RAID10です。標準のRAID5以外の設定をご希望される場合、弊社営業経路にて発注時指定事項をご記入ください。RAID5以外(RAID1,RAID10)の設定を希望の場合、別途RAID設定サービス(SD-41A1-N10G)を購入願います。
- ・1個のLUNに対し2199GBを越えるRAIDを構築することはできません。搭載のハードディスク容量が2199GBを越える場合はLUNを2個以上に分割する必要があります。

- エントリーディスクアレイ装置接続図 -

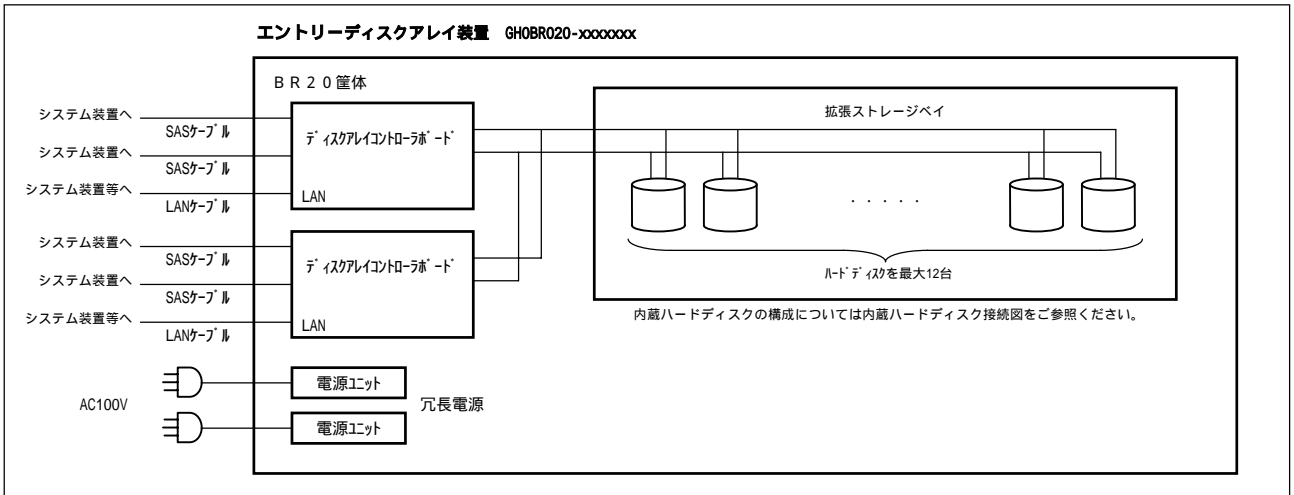

- エントリーディスクアレイ装置セット構成品内訳 -

セット形名	セット形名の内訳										
	BR20筐体		電源ユニット	HDDユニット	ラックマウントキット	ディスクレイトコントローラボード	ハードディスク 146GB[SAS]		ハードディスク 500GB[SATA]		SASケーブル (2.0m)
	SAS HDD搭載用	SATA HDD搭載用					GH-CA7B20	GH-UH71464YEX	GH-UH71464YRX	GH-UH7500YEX	
GHOBRO20-R111221	x1	-	x2	x12	x1	x1	x3	x1	-	-	x1
GHOBRO20-R121231	-	x1	x2	x12	x1	x1	-	-	x5	-	x1
GHOBRO20-R111200	x1	-	x2	x12	x1	x1	-	-	-	-	-
GHOBRO20-R121200	-	x1	x2	x12	x1	x1	-	-	-	-	-
GHOBRO20-R112222	x1	-	x2	x12	x1	x2	x3	x1	-	-	x2
GHOBRO20-R122232	-	x1	x2	x12	x1	x2	-	-	x5	-	x1
GHOBRO20-R112200	x1	-	x2	x12	x1	x2	-	-	-	-	-
GHOBRO20-R122200	-	x1	x2	x12	x1	x2	-	-	-	-	-

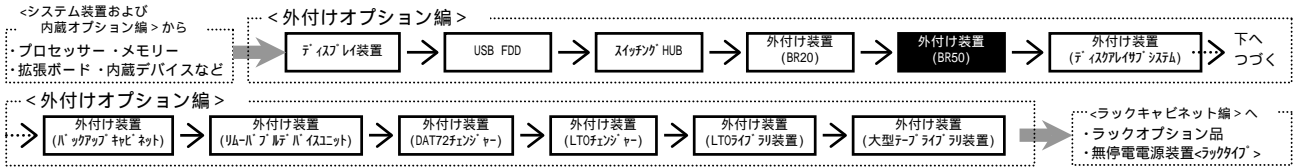

## (2) エントリーストレージ (BR50) <ラックタイプ>

・表記の価格は、希望小売価格です。

RS220 CG  
RS210 CG

### 【RAID設定済み型 / Dualコントローラ】

Fibreケーブル  
[5.0m]  
・エントリーストレージ (BR50) に 2 本標準  
添付されます。

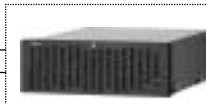

エントリーストレージ (BR50)  
[Dualコントローラ, 250GBx6 [SATA]] HDD搭載,  
HDD \ 15\ 1, \ トラックアウトタイプ (4U)]  
(GG0BR050-D4256NN) ¥3,265,500 (税込)

#### オプション選択

ハードディスク  
[250GB, SATA (7200r/min)]  
(GG-UH9E2S250EX) ¥157,500 (税込)  
(GG-UH9E2S250) ¥157,500 (税込)

#### Performance Monitor

(GVS-ESU9PE1PM) ¥84,000 (税込)

Copy-on-write  
Snapshot replication  
(GVS-ESU9PE1SR) ¥693,000 (税込)

#### <標準設定 RAID 構成表>

搭載 HDD 数	標準 RAID 設定
6 台	5台 (RAID5) + 1台 ディスク
7 台	6台 (RAID5) + 1台 ディスク
8 台	4台 (RAID5) + 3台 (RAID5) + 1台 ディスク
9 台	4台 (RAID5) + 4台 (RAID5) + 1台 ディスク
10 台	5台 (RAID5) + 4台 (RAID5) + 1台 ディスク
11 台	5台 (RAID5) + 5台 (RAID5) + 1台 ディスク
12 台	6台 (RAID5) + 5台 (RAID5) + 1台 ディスク
13 台	6台 (RAID5) + 6台 (RAID5) + 1台 ディスク
14 台	5台 (RAID5) + 4台 (RAID5) + 4台 (RAID5) + 1台 ディスク
15 台	5台 (RAID5) + 5台 (RAID5) + 4台 (RAID5) + 1台 ディスク

#### <ハードディスク搭載条件表>

品名	形名	ストレージベイ														
		1	2	3	4	5	6	7	8	9	10	11	12	13	14	15
ハードディスク (250GB [SATA], 7200r/min)	GG-UH9E2S250															

(凡例) : 標準搭載  
: 搭載可  
x : 搭載不可

### - エントリーストレージ (BR50) 接続図 -

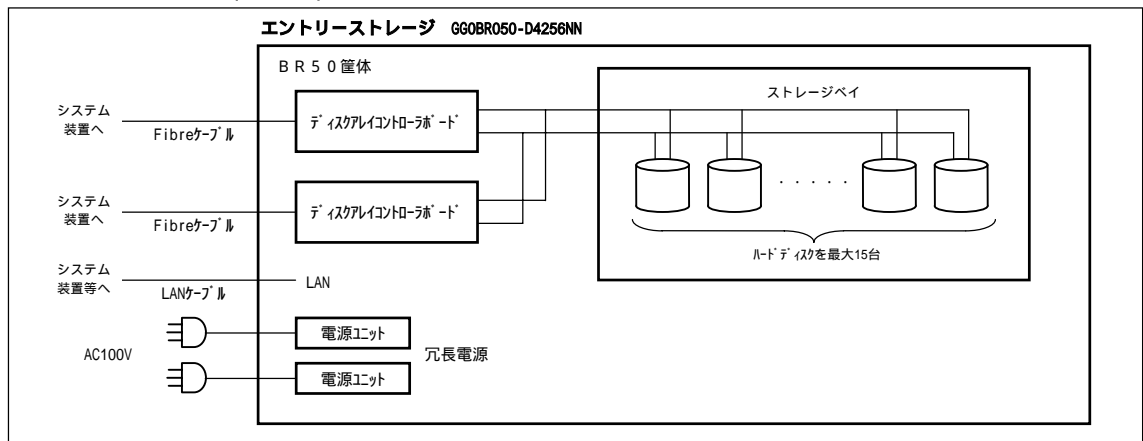

#### <ご注意>

- ・BR50では、装置に最低1台のスペアディスク搭載が必須です。工場出荷時は、1台以上のスペアディスクを割り当て出荷します。
- ・サポートのRAIDレベルは、RAID1, RAID5, RAID6, RAID1+0です。標準設定のRAID構成以外の設定を希望の場合、RAID設定サービスはありませんので、顧客にてRAID設定が必要となります。  
(RAID5では7台以下の構成で、RAID6では14台以下の構成で設定願います。)
- ・外付けFibre Channelスイッチを使用したシステム構成は不可です。
- ・同一システム装置へBR50とBR20及びディスクアレイサブシステムの混在接続はできません。
- ・サポートOS : Windows Server 2003 R2, Enterprise x64 Edition (SPなし/SP2) / Windows Server 2003 R2, Standard x64 Edition (SPなし/SP2) / Windows Server 2003 R2, Enterprise Edition (SPなし/SP2) / Windows Server 2003 R2, Standard Edition (SPなし/SP2) / Windows Server 2003, Enterprise x64 Edition (SPなし/SP2) / Windows Server 2003, Standard x64 Edition (SPなし/SP2) / Windows Server 2003, Enterprise Edition (SP1/SP2) / Windows Server 2003, Standard Edition (SP1/SP2)

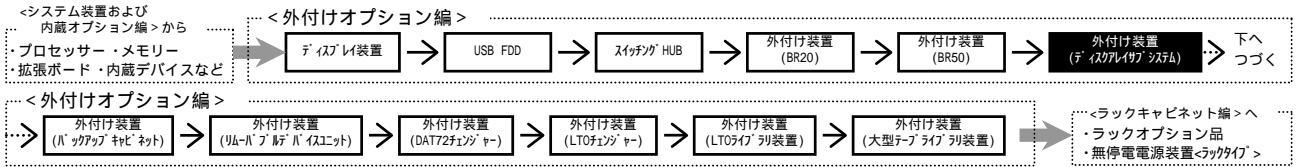

### (3) - 1 ディスクアレイサブシステム(Hitachi AMS/WMSシリーズ) Fibre Channelボード経由直結接続及びFabric Switch接続

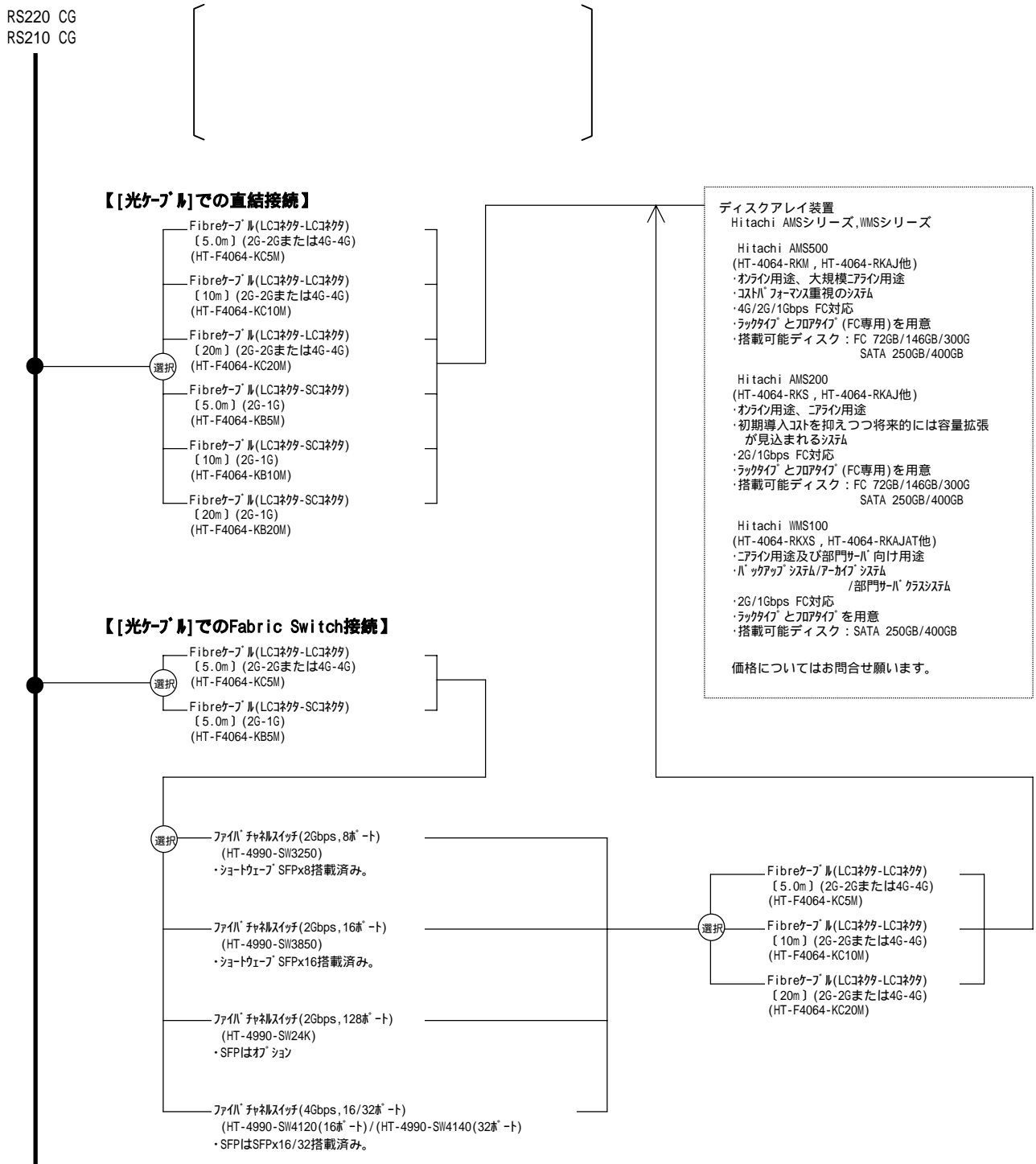

・Hitachi AMS/WMSシリーズは、お問い合わせ下さい。  
 ・Hitachi AMS/WMSシリーズは、HA8000サーバ接続用ライセンス(Windows/Linux): HT-F4063-LHA8をDisk Array 1台につき1式手配が必要です。また、他OSのサーバも接続するヘテロ環境でご使用になる場合には、接続するサーバOSの種類分接続ライセンス手配が必要です。  
 ・Hitachi AMS/WMSシリーズのラックタイプは、別途ラックレール(HA8000ラック用: HT-F4063-URHT7)が必要です。

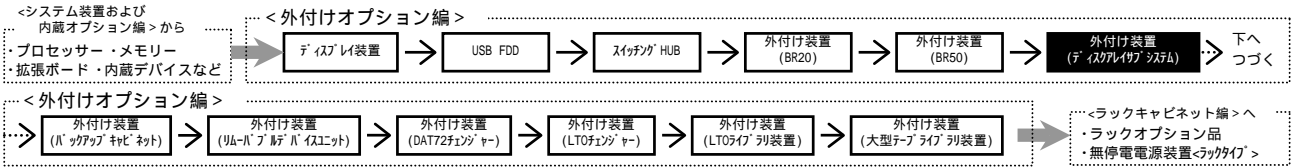

### (3) - 2 ディスクアレイサブシステム(Hitachi USP/NSCシリーズ) Fibre Channelボード経由単体接続及びクラスタ接続構成

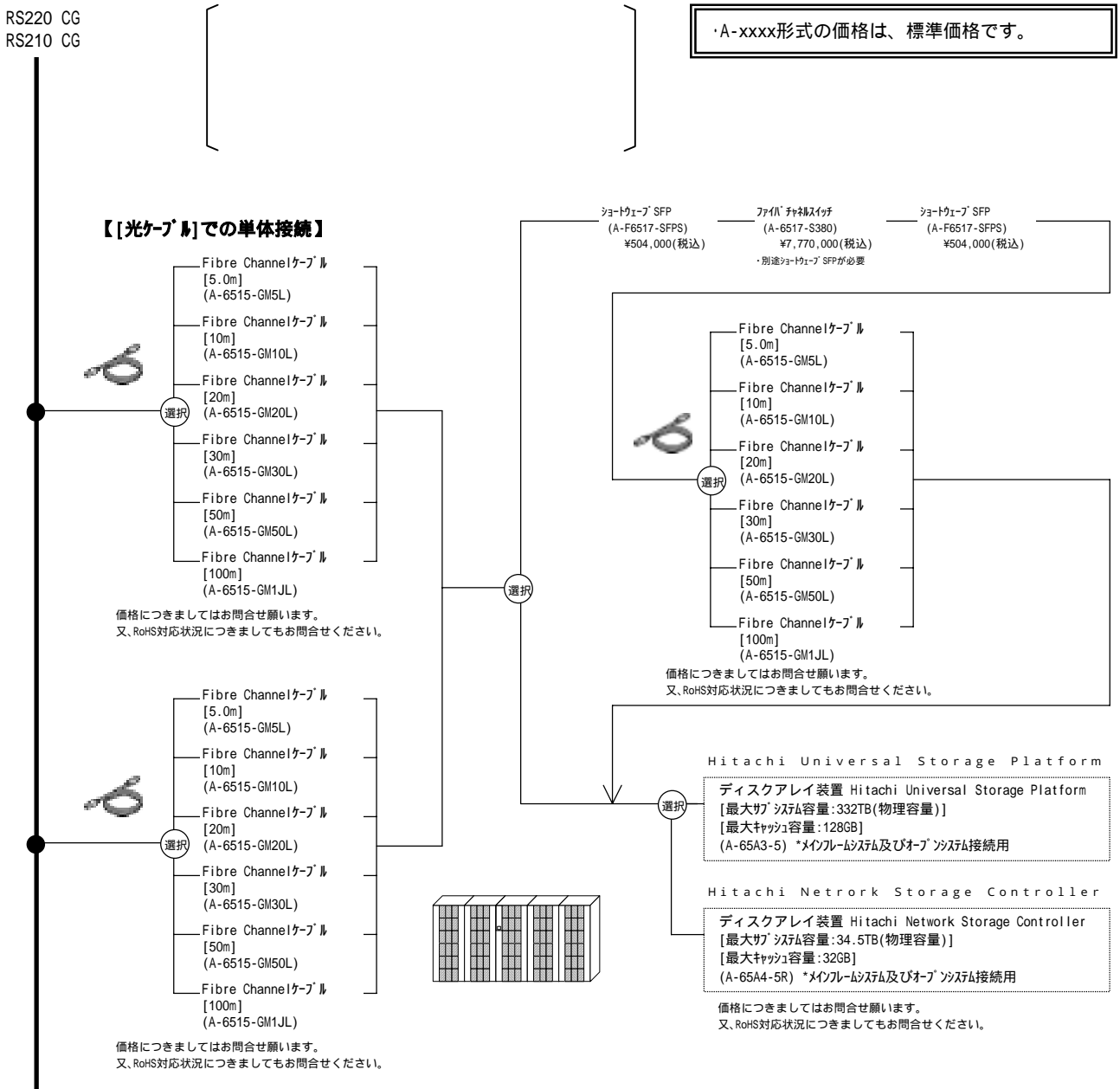



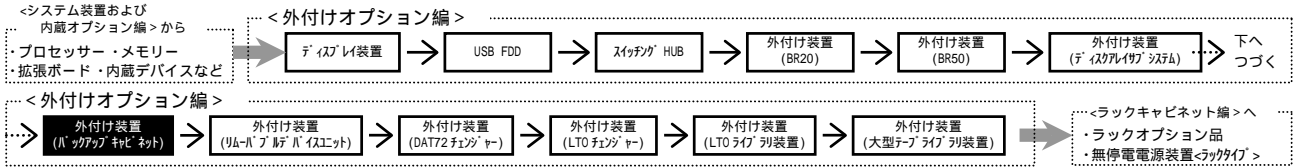

## (4) バックアップキャビネット <ラックタイプ用>

・[カスタム]はカスタムメイド対象製品です。  
 ・表記の価格は、希望小売価格です。

RS220 CG  
 RS210 CG  
 RS110 BG

<ご注意>  
 バックアップキャビネットセット接続可能台数は、接続するシステム装置に搭載可能 S C S I ボード数迄です。  
 詳細は、各システム装置の【拡張ボード】項を参照願います。  
 (2台目以降接続時は、SCSIホストも別途必要です。)

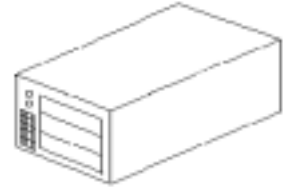

バックアップキャビネット外観

・2台目増設用のセットは、1台目セットのラック搭載ユニット上に搭載いたします。  
 又、ラック搭載ユニットはリムーバブルデバイスユニットと共用です。  
 バックアップキャビネットをそれぞれ1台ずつ搭載する場合は、いずれか一方は(2台目増設用)のセットを御購入下さい。  
 (下図参照)

<ラックキャビネット>

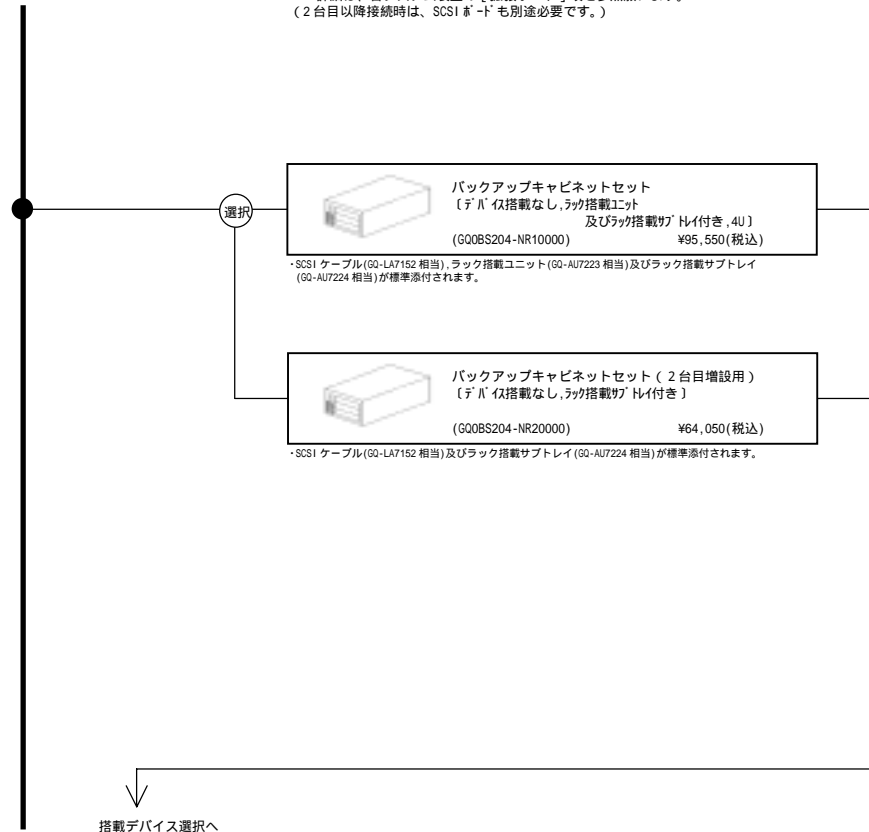
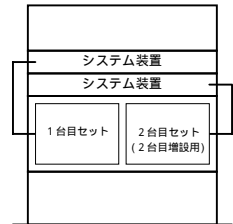

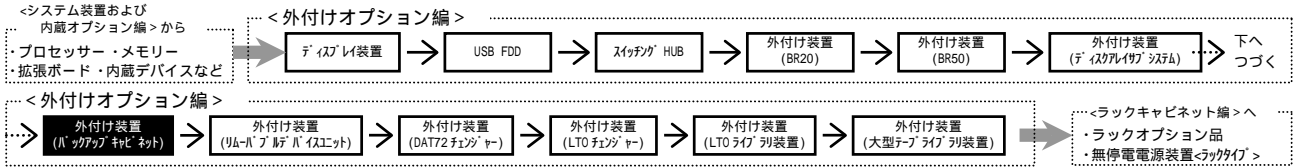

搭載デバイス選択

<注意>  
 記載のデバイスは、バックアップキャビネット筐体へ  
 搭載されます。

・[カスタム]はカスタムメイド対象製品です。  
 ・表記の価格は、希望小売価格です。

選択 内蔵DAT (DAT72)

バックアップデバイス	内蔵DAT 〔DAT72(非/圧縮:36/72GB)〕 ・メディア(DDSフォーマット)〔HS-4/170S〕x10巻付き	内蔵DAT 〔DAT72(非/圧縮:36/72GB)〕
バックアップソフトウェア		
BrightStor ARCserve Backup r11.5 for Windows + Disaster Recovery Option + Agent for Open Files + Universal Client Agent for Windows〔5ライセンス〕 (RT-1242C-1184/RT-1242C-1A84/ RT-1242C-1G84/RT-1242C-2P84 相当をバンドル)	内蔵DATセット (GQ-SUD7732WR3NEX) [カスタム] 後報	内蔵DATセット (GQ-SUD7732OR3NEX) [カスタム] 後報
BrightStor ARCserve Backup r11.5 for Windows + Disaster Recovery Option + Universal Client Agent for Windows〔5ライセンス〕 (RT-1242C-1184/RT-1242C-1A84/RT-1242C-2P84 相当をバンドル)	内蔵DATセット (GQ-SUD7732WR2NEX) [カスタム] 後報	内蔵DATセット (GQ-SUD7732OR2NEX) [カスタム] 後報
BrightStor ARCserve Backup r11.5 for Windows + Universal Client Agent for Windows〔5ライセンス〕 (RT-1242C-1184/RT-1242C-2P84 相当をバンドル)	内蔵DATセット (GQ-SUD7732WR1NEX) [カスタム] 後報	内蔵DATセット (GQ-SUD7732OR1NEX) [カスタム] 後報
BrightStor ARCserve Backup r11.5 for Windows + Disaster Recovery Option + Agent for Open Files (RT-1242C-1184/RT-1242C-1A84/RT-1242C-1G84 相当をバンドル)	内蔵DATセット (GQ-SUD7732WRFNEX) [カスタム] ¥417,900(税込)	内蔵DATセット (GQ-SUD7732ORFNEX) [カスタム] ¥381,150(税込)
BrightStor ARCserve Backup r11.5 for Windows + Disaster Recovery Option (RT-1242C-1184/RT-1242C-1A84 相当をバンドル)	内蔵DATセット (GQ-SUD7732WR3NEX) [カスタム] ¥341,250(税込)	内蔵DATセット (GQ-SUD7732OR3NEX) [カスタム] ¥304,500(税込)
BrightStor ARCserve Backup r11.5 for Windows (RT-1242C-1184 相当をバンドル)	内蔵DATセット (GQ-SUD7732WR0NEX) [カスタム] ¥275,100(税込)	内蔵DATセット (GQ-SUD7732OR0NEX) [カスタム] ¥238,350(税込)
JP1/VERITAS Backup Exec 11d for Windows Servers + Intelligent Disaster Recovery Option + Advanced Open File (RT-1V25-K5W110/RT-1V25-K5WT10/RT-1V25-K5WE20 相当をバンドル)	内蔵DATセット (GQ-SUD7732WRPANEX) [カスタム] ¥470,400(税込)	内蔵DATセット (GQ-SUD7732OPANEX) [カスタム] ¥433,650(税込)
JP1/VERITAS Backup Exec 11d for Windows Servers + Intelligent Disaster Recovery Option (RT-1V25-K5W110/RT-1V25-K5WT10 相当をバンドル)	内蔵DATセット (GQ-SUD7732WRPNEX) [カスタム] ¥367,500(税込)	内蔵DATセット (GQ-SUD7732OPRNEX) [カスタム] ¥330,750(税込)
JP1/VERITAS Backup Exec 11d for Windows Servers (RT-1V25-K5W110 相当をバンドル)	内蔵DATセット (GQ-SUD7732WRPONEX) [カスタム] ¥264,600(税込)	内蔵DATセット (GQ-SUD7732OPONEX) [カスタム] ¥227,850(税込)
バックアップソフトウェアなし	内蔵DATセット (GQ-SUD7732W00NEX) [カスタム] ¥157,500(税込)	内蔵DATセット (GQ-SUD7732O00NEX) [カスタム] ¥120,750(税込)
	内蔵DATセット (GQ-SUD7732W00N) [カスタム] ¥157,500(税込)	内蔵DATセット (GQ-SUD7732O00N) [カスタム] ¥120,750(税込)

テープメディアセット

HA8000 シリーズ 推奨メディア	10巻パック	30巻パック	60巻パック
内蔵DAT (DAT72) 用 DDS カードタイプ Maxell:HS-4/170S	GQ-SAY7DAT1210 ¥44,100(税込)	GQ-SAY7DAT1230 ¥126,000(税込)	GQ-SAY7DAT1260 ¥239,400(税込)

クリーニングテープセット

HA8000 シリーズ 推奨メディア	5巻パック
内蔵DAT (DAT72) 用 クリーニングカードタイプ Maxell:HS-4/CL	GQ-AV7DATCL1 ¥8,190(税込)

<システム装置および  
内蔵オプション編> から  
プロセッサ・メモリ  
拡張ボード・内蔵デバイスなど

<外付けオプション編>

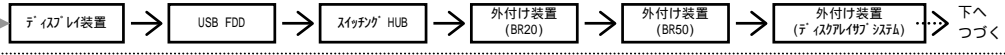

<外付けオプション編>

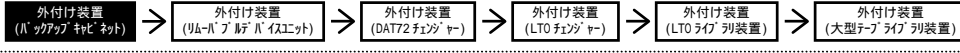

>へ  
・ラックキャビネット編  
・ラックオプション品  
・無停電電源装置<バックアップ>

・[カスタム]はカスタムメイド対象製品です。  
・表記の価格は、希望小売価格です。

内蔵 AIT (AIT-2)

	バックアップデバイス		内蔵 AIT [AIT-2(非/圧縮:50/100GB)] ・メディア(AIT-2メディア[SDX2-50C])x10巻付き		内蔵 AIT [AIT-2(非/圧縮:50/100GB)]
バックアップソフトウェア					
バックアップソフトウェアなし			内蔵 AIT セット (GQ-SUS7510W00NEX) [カスタム] ¥207,900(税込) (GQ-SUS7510W00N) ¥207,900(税込)		内蔵 AIT セット (GQ-SUS7510000NEX) [カスタム] ¥155,400(税込) (GQ-SUS7510000N) ¥155,400(税込)

テープメディアセット

HA8000 シリーズ 推奨メディア	10巻パック	30巻パック	60巻パック
内蔵 AIT (AIT-2) 用  AIT カートリッジ Sony:SDX2-50C	GQ-SAY7AT21110 ¥151,200(税込)	GQ-SAY7AT21130 ¥406,350(税込)	GQ-SAY7AT21160 ¥730,800(税込)

クリーニングテープセット

HA8000 シリーズ 推奨メディア	5巻パック
内蔵 AIT (AIT-2) 用  AIT クリーニング カートリッジ Sony:SDX1-CL	GQ-AY7ATCL1 ¥36,750(税込)

内蔵 LTO (Ultrium2 ハーフハイト)

	バックアップデバイス		内蔵 LTO [LTO(非/圧縮:200/400GB,1/2ハイト)] ・メディア(LTO Ultrium カートリッジ [LTOU2/200])x10巻付き		内蔵 LTO [LTO(非/圧縮:200/400GB,1/2ハイト)]
バックアップソフトウェア					
BrightStor ARCserve Backup r11.5 for Windows + Disaster Recovery Option + Agent for Open Files + Universal Client Agent for Windows[5ライセンス] (RT-1242C-1184/RT-1242C-1A84/ RT-1242C-1G84/RT-1242C-2P84 相当をバンドル)			内蔵 LTO セット (GQ-SUU7201WR3NEX) [カスタム] 後報		内蔵 LTO セット (GQ-SUU7201OR3NEX) [カスタム] 後報
BrightStor ARCserve Backup r11.5 for Windows + Disaster Recovery Option + Universal Client Agent for Windows[5ライセンス] (RT-1242C-1184/RT-1242C-1A84/RT-1242C-2P84 相当をバンドル)			内蔵 LTO セット (GQ-SUU7201WR2NEX) [カスタム] 後報		内蔵 LTO セット (GQ-SUU7201OR2NEX) [カスタム] 後報
BrightStor ARCserve Backup r11.5 for Windows + Universal Client Agent for Windows[5ライセンス] (RT-1242C-1184/RT-1242C-2P84 相当をバンドル)			内蔵 LTO セット (GQ-SUU7201WR1NEX) [カスタム] 後報		内蔵 LTO セット (GQ-SUU7201OR1NEX) [カスタム] 後報
BrightStor ARCserve Backup r11.5 for Windows + Disaster Recovery Option + Agent for Open Files (RT-1242C-1184/RT-1242C-1A84/RT-1242C-1G84 相当をバンドル)			内蔵 LTO セット (GQ-SUU7201WRFNEX) [カスタム] ¥768,600(税込)		内蔵 LTO セット (GQ-SUU7201ORFNEX) [カスタム] ¥590,100(税込)
BrightStor ARCserve Backup r11.5 for Windows + Disaster Recovery Option (RT-1242C-1184/RT-1242C-1A84 相当をバンドル)			内蔵 LTO セット (GQ-SUU7201WRDNEX) [カスタム] ¥691,950(税込)		内蔵 LTO セット (GQ-SUU7201ORDNEX) [カスタム] ¥513,450(税込)
BrightStor ARCserve Backup r11.5 for Windows (RT-1242C-1184 相当をバンドル)			内蔵 LTO セット (GQ-SUU7201WR0NEX) [カスタム] ¥625,800(税込)		内蔵 LTO セット (GQ-SUU7201OR0NEX) [カスタム] ¥447,300(税込)
JP1/VERITAS Backup Exec 11d for Windows Servers + Intelligent Disaster Recovery Option + Advanced Open File (RT-1V25-K5W110/RT-1V25-K5WT10/RT-1V25-K5WE20 相当をバンドル)			内蔵 LTO セット (GQ-SUU7201WRPNEX) [カスタム] ¥821,100(税込)		内蔵 LTO セット (GQ-SUU7201ORPNEX) [カスタム] ¥642,600(税込)
JP1/VERITAS Backup Exec 11d for Windows Servers + Intelligent Disaster Recovery Option (RT-1V25-K5W110/RT-1V25-K5WT10 相当をバンドル)			内蔵 LTO セット (GQ-SUU7201WRNEX) [カスタム] ¥718,200(税込)		内蔵 LTO セット (GQ-SUU7201ORNEX) [カスタム] ¥539,700(税込)
JP1/VERITAS Backup Exec 11d for Windows Servers (RT-1V25-K5W110 相当をバンドル)			内蔵 LTO セット (GQ-SUU7201WRPNEX) [カスタム] ¥615,300(税込)		内蔵 LTO セット (GQ-SUU7201ORPNEX) [カスタム] ¥436,800(税込)
バックアップソフトウェアなし			内蔵 LTO セット (GQ-SUU7201W00NEX) [カスタム] ¥491,400(税込) (GQ-SUU7201W00N) ¥491,400(税込)		内蔵 LTO セット (GQ-SUU7201OR00NEX) [カスタム] ¥312,900(税込) (GQ-SUU7201OR00N) ¥312,900(税込)

テープメディアセット

HA8000 シリーズ 推奨メディア	10巻パック	30巻パック	60巻パック
内蔵 LTO (LTO-2) 用  LTO カートリッジ maxell:LTOU2/200	GQ-SAY7ULT1210 ¥214,200(税込)	GQ-SAY7ULT1230 ¥607,950(税込)	GQ-SAY7ULT1260 ¥1,165,500(税込)

クリーニングテープセット

HA8000 シリーズ 推奨メディア	5巻パック
内蔵 LTO 用  LTO クリーニング カートリッジ maxell:LTOU1/UCL	GQ-AY7ULTCL1 ¥72,450(税込)

<システム装置および  
内蔵オプション編>から  
プロセッサ・メモリー  
拡張ボード・内蔵デバイスなど

<外付けオプション編>



<外付けオプション編>

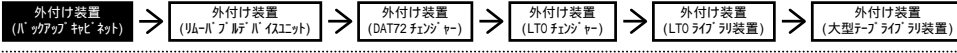

<ラックキャビネット編>へ  
・ラックオプション品  
・無停電源装置<ラックタイプ>

・[カスタム]はカスタムメイド対象製品です。  
・表記の価格は、希望小売価格です。

内蔵 LTO (Ultrium3 ハーフハイト)

バックアップデバイス	内蔵 LTO 〔LTO(非/圧縮:400/800GB,Ⅱ-7/8ハイト) ・メディア(LTO Ultriumカートリッジ 〔LT0U3/400〕〕x10巻付き	内蔵 LTO 〔LTO(非/圧縮:400/800GB,Ⅱ-7/8ハイト)〕
バックアップソフトウェア		
BrightStor ARCserve Backup r11.5 for Windows + Disaster Recovery Option + Agent for Open Files + Universal Client Agent for Windows[5ライセンス] (RT-1242C-1184/RT-1242C-1A84/ RT-1242C-1G84/RT-1242C-2P84 相当を「ノド」)	内蔵 LTO セット (GQ-SUU7410WR2NEX) [カスタム] 後報	内蔵 LTO セット (GQ-SUU74100R2NEX) [カスタム] 後報
BrightStor ARCserve Backup r11.5 for Windows + Disaster Recovery Option + Universal Client Agent for Windows[5ライセンス] (RT-1242C-1184/RT-1242C-1A84/RT-1242C-2P84 相当を「ノド」)	内蔵 LTO セット (GQ-SUU7410WR2NEX) [カスタム] 後報	内蔵 LTO セット (GQ-SUU74100R2NEX) [カスタム] 後報
BrightStor ARCserve Backup r11.5 for Windows + Universal Client Agent for Windows[5ライセンス] (RT-1242C-1184/RT-1242C-2P84 相当を「ノド」)	内蔵 LTO セット (GQ-SUU7410WR1NEX) [カスタム] 後報	内蔵 LTO セット (GQ-SUU74100R1NEX) [カスタム] 後報
BrightStor ARCserve Backup r11.5 for Windows + Disaster Recovery Option + Agent for Open Files (RT-1242C-1184/RT-1242C-1A84/RT-1242C-1G84 相当を「ノド」)	内蔵 LTO セット (GQ-SUU7410WRFNEX) [カスタム] ¥1,169,700(税込)	内蔵 LTO セット (GQ-SUU74100RFNEX) [カスタム] ¥833,700(税込)
BrightStor ARCserve Backup r11.5 for Windows + Disaster Recovery Option (RT-1242C-1184/RT-1242C-1A84 相当を「ノド」)	内蔵 LTO セット (GQ-SUU7410WRNEX) [カスタム] ¥1,093,050(税込)	内蔵 LTO セット (GQ-SUU74100RNEX) [カスタム] ¥757,050(税込)
BrightStor ARCserve Backup r11.5 for Windows (RT-1242C-1184 相当を「ノド」)	内蔵 LTO セット (GQ-SUU7410WRNEX) [カスタム] ¥1,026,900(税込)	内蔵 LTO セット (GQ-SUU74100RNEX) [カスタム] ¥690,900(税込)
JP1/VERITAS Backup Exec 11d for Windows Servers + Intelligent Disaster Recovery Option + Advanced Open File (RT-1V25-K5W110/RT-1V25-K5W10/RT-1V25-K5WE20 相当を「ノド」)	内蔵 LTO セット (GQ-SUU7410WRPNEX) [カスタム] ¥1,222,200(税込)	内蔵 LTO セット (GQ-SUU74100RPNEX) [カスタム] ¥886,200(税込)
JP1/VERITAS Backup Exec 11d for Windows Servers + Intelligent Disaster Recovery Option (RT-1V25-K5W110/RT-1V25-K5W10 相当を「ノド」)	内蔵 LTO セット (GQ-SUU7410WRPNEX) [カスタム] ¥1,119,300(税込)	内蔵 LTO セット (GQ-SUU74100RPNEX) [カスタム] ¥783,300(税込)
JP1/VERITAS Backup Exec 11d for Windows Servers (RT-1V25-K5W110 相当を「ノド」)	内蔵 LTO セット (GQ-SUU7410WRPNEX) [カスタム] ¥1,016,400(税込)	内蔵 LTO セット (GQ-SUU74100RPNEX) [カスタム] ¥680,400(税込)
バックアップソフトウェアなし	内蔵 LTO セット (GQ-SUU7410W00NEX) [カスタム] ¥892,500(税込) (GQ-SUU7410W00N) ¥892,500(税込)	内蔵 LTO セット (GQ-SUU7410000NEX) [カスタム] ¥556,500(税込) (GQ-SUU7410000N) ¥556,500(税込)

テープメディアセット

HA8000 シリーズ 推奨メディア	10巻パック	30巻パック	60巻パック
内蔵 LTO (LTO-3) 用 LTO カートリッジ maxell:LT0U3/400	GQ-SAY7ULT1510 ¥403,200(税込)	GQ-SAY7ULT1530 ¥1,134,000(税込)	GQ-SAY7ULT1560 ¥1,827,000(税込)

HA8000 シリーズ 推奨メディア	10巻パック	30巻パック	60巻パック
内蔵 LTO (LTO-3) 用 LTO WORM カートリッジ maxell:LT0U3/400W	GQ-SAY7ULT1610 ¥567,000(税込)	GQ-SAY7ULT1630 ¥1,360,800(税込)	GQ-SAY7ULT1660 ¥2,192,400(税込)

クリーニングテープセット

HA8000 シリーズ 推奨メディア	5巻パック
内蔵 LTO 用 LTO クリーニング カートリッジ maxell:LT0U1/UCL	GQ-AV7ULTCL1 ¥72,450(税込)



<システム装置および  
内蔵オプション編>から  
プロセッサ・メモリー  
拡張ボード・内蔵デバイスなど

<外付けオプション編>



<外付けオプション編>

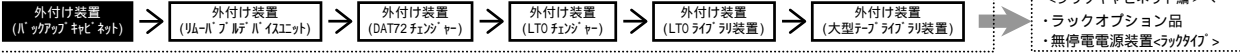

・[カスタム]はカスタムメイド対象製品です。  
・表記の価格は、希望小売価格です。

内蔵LTO (Ultrium3 フルハイト)

バックアップデバイス	内蔵LTO 【LTO(非/圧縮:400/800GB) ・メディア(LTO Ultriumカートリッジ [LT0U3/400])x10巻付き	内蔵LTO 【LTO(非/圧縮:400/800GB)】
バックアップソフトウェア		
BrightStor ARCserve Backup r11.5 for Windows + Disaster Recovery Option + Agent for Open Files + Universal Client Agent for Windows[5ライセンス] (RT-1242C-1184/RT-1242C-1A84/ RT-1242C-1G84/RT-1242C-2P84 相当を「ノド」)	内蔵LTOセット (GQ-SUU7400WR3NEX) [カスタム] 後報	内蔵LTOセット (GQ-SUU7400OR3NEX) [カスタム] 後報
BrightStor ARCserve Backup r11.5 for Windows + Disaster Recovery Option + Agent for Open Files + Universal Client Agent for Windows[5ライセンス] (RT-1242C-1184/RT-1242C-1A84/RT-1242C-2P84 相当を「ノド」)	内蔵LTOセット (GQ-SUU7400WR2NEX) [カスタム] 後報	内蔵LTOセット (GQ-SUU7400OR2NEX) [カスタム] 後報
BrightStor ARCserve Backup r11.5 for Windows + Universal Client Agent for Windows[5ライセンス] (RT-1242C-1184/RT-1242C-2P84 相当を「ノド」)	内蔵LTOセット (GQ-SUU7400WR1NEX) [カスタム] 後報	内蔵LTOセット (GQ-SUU7400OR1NEX) [カスタム] 後報
BrightStor ARCserve Backup r11.5 for Windows + Disaster Recovery Option + Agent for Open Files (RT-1242C-1184/RT-1242C-1A84/RT-1242C-1G84 相当を「ノド」)	内蔵LTOセット (GQ-SUU7400WRFNEX) [カスタム] ¥1,579,200(税込)	内蔵LTOセット (GQ-SUU7400ORFNEX) [カスタム] ¥1,243,200(税込)
BrightStor ARCserve Backup r11.5 for Windows + Disaster Recovery Option (RT-1242C-1184/RT-1242C-1A84 相当を「ノド」)	内蔵LTOセット (GQ-SUU7400WRNEX) [カスタム] ¥1,502,550(税込)	内蔵LTOセット (GQ-SUU7400ORNEX) [カスタム] ¥1,166,550(税込)
BrightStor ARCserve Backup r11.5 for Windows (RT-1242C-1184 相当を「ノド」)	内蔵LTOセット (GQ-SUU7400WRNEX) [カスタム] ¥1,436,400(税込)	内蔵LTOセット (GQ-SUU7400ORNEX) [カスタム] ¥1,100,400(税込)
JP1/VERITAS Backup Exec 11d for Windows Servers + Intelligent Disaster Recovery Option + Advanced Open File (RT-1V25-K5W110/RT-1V25-K5W10/RT-1V25-K5WE20 相当を「ノド」)	内蔵LTOセット (GQ-SUU7400WRNEX) [カスタム] ¥1,631,700(税込)	内蔵LTOセット (GQ-SUU7400ORNEX) [カスタム] ¥1,295,700(税込)
JP1/VERITAS Backup Exec 11d for Windows Servers + Intelligent Disaster Recovery Option (RT-1V25-K5W110/RT-1V25-K5W10 相当を「ノド」)	内蔵LTOセット (GQ-SUU7400WRNEX) [カスタム] ¥1,528,800(税込)	内蔵LTOセット (GQ-SUU7400ORNEX) [カスタム] ¥1,192,800(税込)
JP1/VERITAS Backup Exec 11d for Windows Servers (RT-1V25-K5W110 相当を「ノド」)	内蔵LTOセット (GQ-SUU7400WRNEX) [カスタム] ¥1,425,900(税込)	内蔵LTOセット (GQ-SUU7400ORNEX) [カスタム] ¥1,089,900(税込)
バックアップソフトウェアなし	内蔵LTOセット (GQ-SUU7400WRNEX) [カスタム] ¥1,302,000(税込)	内蔵LTOセット (GQ-SUU7400ORNEX) [カスタム] ¥966,000(税込)

テープメディアセット

HA8000 シリーズ 推奨メディア	10巻パック	30巻パック	60巻パック
内蔵LTO (LTO-3) 用 LTO カートリッジ maxell:LT0U3/400	GQ-SAY7ULT1510 ¥403,200(税込)	GQ-SAY7ULT1530 ¥1,134,000(税込)	GQ-SAY7ULT1560 ¥1,827,000(税込)
HA8000 シリーズ 推奨メディア	10巻パック	30巻パック	60巻パック
内蔵LTO (LTO-3) 用 LTO WORM カートリッジ maxell:LT0U3/400W	GQ-SAY7ULT1610 ¥567,000(税込)	GQ-SAY7ULT1630 ¥1,360,800(税込)	GQ-SAY7ULT1660 ¥2,192,400(税込)

クリーニングテープセット

HA8000 シリーズ 推奨メディア	5巻パック
内蔵LTO用 LTO クリーニング カートリッジ maxell:LT0U1/UCL	GQ-AY7ULTCL1 ¥72,450(税込)



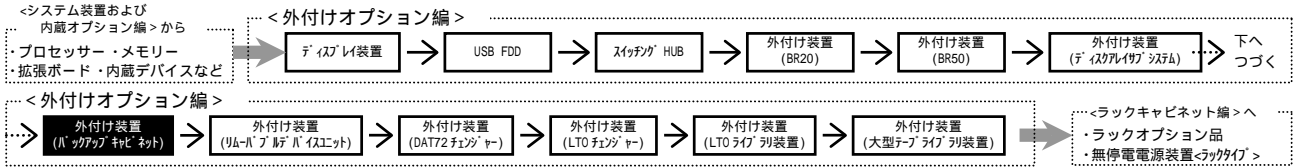

・[カスタム]はカスタムメイド対象製品です。  
 ・表記の価格は、希望小売価格です。

内蔵LTO (Ultrium4 フルハイ)

バックアップデバイス	内蔵LTO 〔LTO(非/圧縮:800GB/1.6TB)〕 ・メディア(LTO Ultriumカートリッジ 〔LT0U4/800〕)x10巻付き	内蔵LTO 〔LTO(非/圧縮:800GB/1.6TB)〕
バックアップソフトウェア		
BrightStor ARCserve Backup r11.5 for Windows + Disaster Recovery Option + Agent for Open Files + Universal Client Agent for Windows[5ライセン] (RT-1242C-1184/RT-1242C-1A84/ RT-1242C-1G84/RT-1242C-2P84 相当をバンドル)	内蔵LTOセット (GQ-SUU7800WR2NEX) [カスタム] 後報	内蔵LTOセット (GQ-SUU7800OR3NEX) [カスタム] 後報
BrightStor ARCserve Backup r11.5 for Windows + Disaster Recovery Option + Agent for Open Files + Universal Client Agent for Windows[5ライセン] (RT-1242C-1184/RT-1242C-1A84/RT-1242C-2P84 相当をバンドル)	内蔵LTOセット (GQ-SUU7800WR2NEX) [カスタム] 後報	内蔵LTOセット (GQ-SUU7800OR2NEX) [カスタム] 後報
BrightStor ARCserve Backup r11.5 for Windows + Universal Client Agent for Windows[5ライセン] (RT-1242C-1184/RT-1242C-2P84 相当をバンドル)	内蔵LTOセット (GQ-SUU7800WR1NEX) [カスタム] 後報	内蔵LTOセット (GQ-SUU7800OR1NEX) [カスタム] 後報
BrightStor ARCserve Backup r11.5 for Windows + Disaster Recovery Option + Agent for Open Files (RT-1242C-1184/RT-1242C-1A84/RT-1242C-1G84 相当をバンドル)	内蔵LTOセット (GQ-SUU7800WRFNEX) [カスタム] ¥1,883,700(税込)	内蔵LTOセット (GQ-SUU7800ORFNEX) [カスタム] ¥1,295,700(税込)
BrightStor ARCserve Backup r11.5 for Windows + Disaster Recovery Option (RT-1242C-1184/RT-1242C-1A84 相当をバンドル)	内蔵LTOセット (GQ-SUU7800WRNEX) [カスタム] ¥1,817,550(税込)	内蔵LTOセット (GQ-SUU7800ORNEX) [カスタム] ¥1,229,550(税込)
BrightStor ARCserve Backup r11.5 for Windows (RT-1242C-1184 相当をバンドル)	内蔵LTOセット (GQ-SUU7800WRNEX) [カスタム] ¥1,751,400(税込)	内蔵LTOセット (GQ-SUU7800ORNEX) [カスタム] ¥1,163,400(税込)
JP1/VERITAS Backup Exec 11d for Windows Servers + Intelligent Disaster Recovery Option + Advanced Open File (RT-1V25-K5W110/RT-1V25-K5W10/RT-1V25-K5WE20 相当をバンドル)	内蔵LTOセット (GQ-SUU7800WRPNEX) [カスタム] ¥1,946,700(税込)	内蔵LTOセット (GQ-SUU7800ORPNEX) [カスタム] ¥1,358,700(税込)
JP1/VERITAS Backup Exec 11d for Windows Servers + Intelligent Disaster Recovery Option (RT-1V25-K5W110/RT-1V25-K5W10 相当をバンドル)	内蔵LTOセット (GQ-SUU7800WRPNEX) [カスタム] ¥1,843,800(税込)	内蔵LTOセット (GQ-SUU7800ORPNEX) [カスタム] ¥1,255,800(税込)
JP1/VERITAS Backup Exec 11d for Windows Servers (RT-1V25-K5W110 相当をバンドル)	内蔵LTOセット (GQ-SUU7800WRPNEX) [カスタム] ¥1,740,900(税込)	内蔵LTOセット (GQ-SUU7800ORPNEX) [カスタム] ¥1,152,900(税込)
バックアップソフトウェアなし	内蔵LTOセット (GQ-SUU7800W00NEX) [カスタム] ¥1,617,000(税込) (GQ-SUU7800W00N) ¥1,617,000(税込)	内蔵LTOセット (GQ-SUU7800O00NEX) [カスタム] ¥1,029,000(税込) (GQ-SUU7800O00N) ¥1,029,000(税込)

テープメディアセット

HA8000 シリーズ 推奨メディア	10巻パック	30巻パック	60巻パック
内蔵LTO (LTO-4) 用 LTO カートリッジ maxell:LT0U4/800	GQ-SAY7ULT1710 後報	GQ-SAY7ULT1730 後報	GQ-SAY7ULT1760 後報
HA8000 シリーズ 推奨メディア	10巻パック	30巻パック	60巻パック
内蔵LTO (LTO-4) 用 LTO WORM カートリッジ maxell:LT0U4/800W	GQ-SAY7ULT1810 後報	GQ-SAY7ULT1830 後報	GQ-SAY7ULT1860 後報

クリーニングテープセット

HA8000 シリーズ 推奨メディア	5巻パック
内蔵LTO用 LTO クリーニング カートリッジ maxell:LT0U1/UCL	GQ-AY7ULTCL1 ¥72,450(税込)

内蔵デバイス搭載条件表

<バックアップキャビネット (G00BS204-xxxxxxx)>

品名	形名	最大 搭載 台数	拡張スレージベイ			(凡例) : 標準搭載 : 搭載可 x : 搭載不可
			5型			
			1	2	3	
内蔵DATセット(DAT72)	GQ-SUD7732xxxx	3				
内蔵AITセット(AIT-2)	GQ-SUS7510xxxx	3				
内蔵LTOセット(Ultrium2フルハイ) (*1)	GQ-SUU7201xxxx	1				
内蔵LTOセット(Ultrium3フルハイ) (*1)	GQ-SUU7410xxxx	1				
内蔵LTOセット(Ultrium3フルハイ) (*1)	GQ-SUU7400xxxx	1	x			
内蔵LTOセット(Ultrium4フルハイ) (*1)	GQ-SUU7800xxxx	1	x			

\*1:他のデバイスとの同時搭載は出来ません。

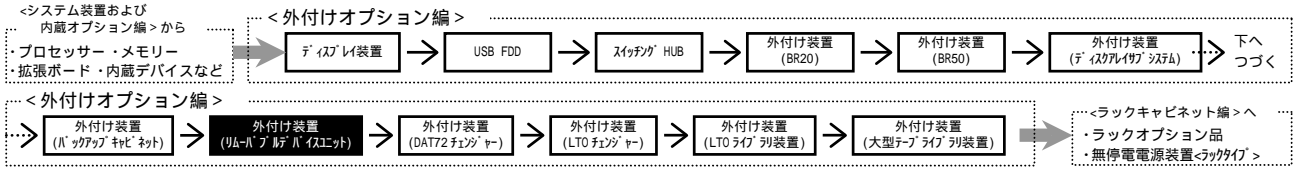

## (5) リムーバブルデバイスユニット <ラックタイプ用>

・[カスタム]はカスタムメイド対象製品です。  
 ・表記の価格は、希望小売価格です。

RS220 CG \*1

<ご注意>  
 リムーバブルデバイスユニットセット接続可能台数は、接続するシステム装置に搭載可能SCSIボード合計数です。但し、RS220では、SVPボードとSCSIボードの搭載スロットが、重なりますので接続可能台数は、搭載可能SCSIボード合計数 - 1迄となります。  
 詳細は、各システム装置の【拡張ボード】項を参照願います。  
 (2台目以降接続時は、SCSIボードも別途必要です。)

\*1 : SVPボードセット(GQ-SCM7910xxxx/GQ-SCM7951xxxx)搭載時のみ接続可能

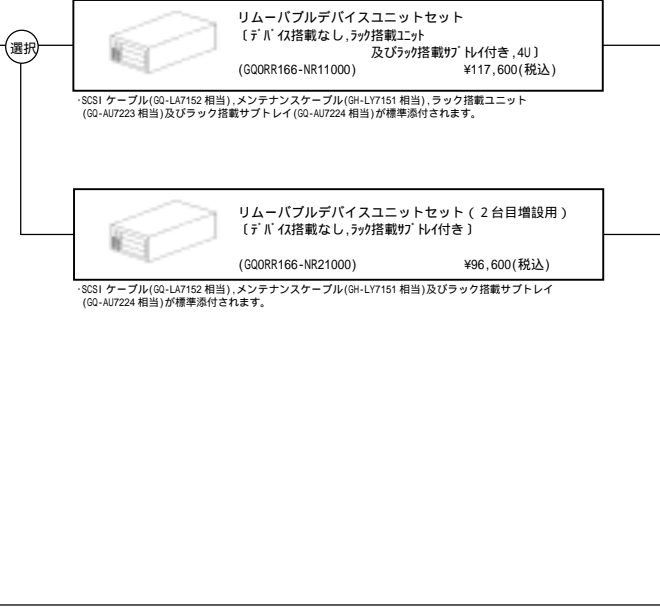

↓  
 搭載デバイス選択へ



リムーバブルデバイスユニット外観

・2台目増設用のセットは、1台目セットのラック搭載ユニット上に搭載いたします。又、ラック搭載ユニットはバックアップキャビネットと共用です。  
 リムーバブルデバイスユニットをそれぞれ1台ずつ搭載する場合は、いずれか一方は(2台目増設用)のセットを御購入下さい。(下図参照)

<ラックキャビネット>

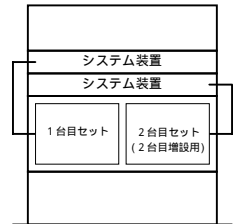

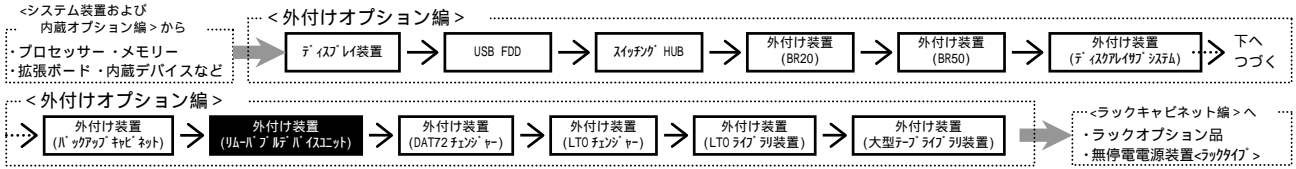

搭載デバイス選択

<注意>  
 記載のデバイスは、リムーバブルデバイスユニット筐体へ  
 搭載されます。

・[カスタム]はカスタムメイド対象製品です。  
 ・表記の価格は、希望小売価格です。

選択 内蔵DAT (DAT72)

バックアップデバイス バックアップソフトウェア	内蔵DAT 〔DAT72(非/圧縮:36/72GB)〕 ・メディア(DDSテープカートリッジ〔HS-4/170S〕)x10巻付き	内蔵DAT 〔DAT72(非/圧縮:36/72GB)〕
BrightStor ARCserve Backup r11.5 for Windows + Disaster Recovery Option + Agent for Open Files + Universal Client Agent for Windows[5ライセンス] (RT-1242C-1184/RT-1242C-1A84/ RT-1242C-1G84/RT-1242C-2P84 相当をバンドル)	内蔵DATセット (GQ-SUD7732WR3NEX) [カスタム] 後報	内蔵DATセット (GQ-SUD7732OR3NEX) [カスタム] 後報
BrightStor ARCserve Backup r11.5 for Windows + Disaster Recovery Option + Universal Client Agent for Windows[5ライセンス] (RT-1242C-1184/RT-1242C-1A84/RT-1242C-2P84 相当をバンドル)	内蔵DATセット (GQ-SUD7732WR2NEX) [カスタム] 後報	内蔵DATセット (GQ-SUD7732OR2NEX) [カスタム] 後報
BrightStor ARCserve Backup r11.5 for Windows + Universal Client Agent for Windows[5ライセンス] (RT-1242C-1184/RT-1242C-2P84 相当をバンドル)	内蔵DATセット (GQ-SUD7732WR1NEX) [カスタム] 後報	内蔵DATセット (GQ-SUD7732OR1NEX) [カスタム] 後報
BrightStor ARCserve Backup r11.5 for Windows + Disaster Recovery Option + Agent for Open Files (RT-1242C-1184/RT-1242C-1A84/RT-1242C-1G84 相当をバンドル)	内蔵DATセット (GQ-SUD7732WRFNEX) [カスタム] ¥417,900(税込)	内蔵DATセット (GQ-SUD7732ORFNEX) [カスタム] ¥381,150(税込)
BrightStor ARCserve Backup r11.5 for Windows + Disaster Recovery Option (RT-1242C-1184/RT-1242C-1A84 相当をバンドル)	内蔵DATセット (GQ-SUD7732WRONEX) [カスタム] ¥341,250(税込)	内蔵DATセット (GQ-SUD7732ORONEX) [カスタム] ¥304,500(税込)
BrightStor ARCserve Backup r11.5 for Windows (RT-1242C-1184 相当をバンドル)	内蔵DATセット (GQ-SUD7732WRONEX) [カスタム] ¥275,100(税込)	内蔵DATセット (GQ-SUD7732ORONEX) [カスタム] ¥238,350(税込)
JP1/VERITAS Backup Exec 11d for Windows Servers + Intelligent Disaster Recovery Option + Advanced Open File (RT-1V25-K5W110/RT-1V25-K5WT10/RT-1V25-K5WE20 相当をバンドル)	内蔵DATセット (GQ-SUD7732WPANEX) [カスタム] ¥470,400(税込)	内蔵DATセット (GQ-SUD7732OPANEX) [カスタム] ¥433,650(税込)
JP1/VERITAS Backup Exec 11d for Windows Servers + Intelligent Disaster Recovery Option (RT-1V25-K5W110/RT-1V25-K5WT10 相当をバンドル)	内蔵DATセット (GQ-SUD7732WRPNEX) [カスタム] ¥367,500(税込)	内蔵DATセット (GQ-SUD7732OPRNEX) [カスタム] ¥330,750(税込)
JP1/VERITAS Backup Exec 11d for Windows Servers (RT-1V25-K5W110 相当をバンドル)	内蔵DATセット (GQ-SUD7732WPONEX) [カスタム] ¥264,600(税込)	内蔵DATセット (GQ-SUD7732OPONEX) [カスタム] ¥227,850(税込)
バックアップソフトウェアなし	内蔵DATセット (GQ-SUD7732W0ONEX) [カスタム] ¥157,500(税込)	内蔵DATセット (GQ-SUD7732O0ONEX) [カスタム] ¥120,750(税込)

テープメディアセット

HA8000 シリーズ 推奨メディア	10巻パック	30巻パック	60巻パック
内蔵DAT (DAT72) 用 DDS カートリッジ Maxell:HS-4/170S	GQ-SAY7DAT1210 ¥44,100(税込)	GQ-SAY7DAT1230 ¥126,000(税込)	GQ-SAY7DAT1260 ¥239,400(税込)

クリーニングテープセット

HA8000 シリーズ 推奨メディア	5巻パック
内蔵DAT (DAT72) 用 クリーニングカートリッジ Maxell:HS-4/CL	GQ-AV7DATCL1 ¥8,190(税込)



<システム装置および  
内蔵オプション編> から  
プロセッサ・メモリ  
拡張ボード・内蔵デバイスなど

<外付けオプション編>

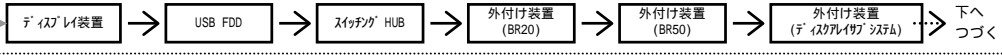

<外付けオプション編>

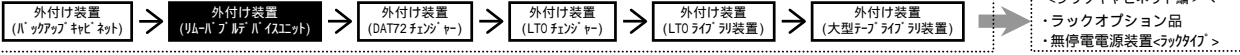

・[カスタム]はカスタムメイド対象製品です。  
・表記の価格は、希望小売価格です。

内蔵 AIT (AIT-2)

	バックアップデバイス		内蔵 AIT [AIT-2(非/圧縮:50/100GB)] ・メディア(AIT-2メディア[SDX2-50C])x10巻付き	内蔵 AIT [AIT-2(非/圧縮:50/100GB)]
バックアップソフトウェア				
バックアップソフトウェアなし			内蔵 AIT セット (GO-SUS7510WONEX) [カスタム] ¥207,900(税込) (GO-SUS7510WON) ¥207,900(税込)	内蔵 AIT セット (GO-SUS751000NEX) [カスタム] ¥155,400(税込) (GO-SUS751000N) ¥155,400(税込)

テープメディアセット

HA8000 シリーズ 推奨メディア	10巻パック	30巻パック	60巻パック
内蔵 AIT (AIT-2) 用  AIT カードリッジ Sony:SDX2-50C	GO-SAY7AT21110 ¥151,200(税込)	GO-SAY7AT21130 ¥406,350(税込)	GO-SAY7AT21160 ¥730,800(税込)

クリーニングテープセット

HA8000 シリーズ 推奨メディア	5巻パック
内蔵 AIT (AIT-2) 用  AIT クリーニング カードリッジ Sony:SDX1-CL	GO-AY7ATCL1 ¥36,750(税込)

内蔵 LTO (Ultrium 2 ハーフハイト)

	バックアップデバイス		内蔵 LTO [LTO(非/圧縮:200/400GB,ハーフハイト)] ・メディア(LTO Ultrium カードリッジ [LTOU2/200])x10巻付き	内蔵 LTO [LTO(非/圧縮:200/400GB,ハーフハイト)]
バックアップソフトウェア				
BrightStor ARCserve Backup r11.5 for Windows + Disaster Recovery Option + Agent for Open Files + Universal Client Agent for Windows[5ライセンス] (RT-1242C-1184/RT-1242C-1A84/ RT-1242C-1G84/RT-1242C-2P84 相当をバンドル)			内蔵 LTO セット (GO-SUU7201WR3NEX) [カスタム] <b>後報</b>	内蔵 LTO セット (GO-SUU7201OR3NEX) [カスタム] <b>後報</b>
BrightStor ARCserve Backup r11.5 for Windows + Disaster Recovery Option + Universal Client Agent for Windows[5ライセンス] (RT-1242C-1184/RT-1242C-1A84/RT-1242C-2P84 相当をバンドル)			内蔵 LTO セット (GO-SUU7201WR2NEX) [カスタム] <b>後報</b>	内蔵 LTO セット (GO-SUU7201OR2NEX) [カスタム] <b>後報</b>
BrightStor ARCserve Backup r11.5 for Windows + Universal Client Agent for Windows[5ライセンス] (RT-1242C-1184/RT-1242C-2P84 相当をバンドル)			内蔵 LTO セット (GO-SUU7201WR1NEX) [カスタム] <b>後報</b>	内蔵 LTO セット (GO-SUU7201OR1NEX) [カスタム] <b>後報</b>
BrightStor ARCserve Backup r11.5 for Windows + Disaster Recovery Option + Agent for Open Files (RT-1242C-1184/RT-1242C-1A84/RT-1242C-1G84 相当をバンドル)			内蔵 LTO セット (GO-SUU7201WRFNEX) [カスタム] ¥768,600(税込)	内蔵 LTO セット (GO-SUU7201ORFNEX) [カスタム] ¥590,100(税込)
BrightStor ARCserve Backup r11.5 for Windows + Disaster Recovery Option (RT-1242C-1184/RT-1242C-1A84 相当をバンドル)			内蔵 LTO セット (GO-SUU7201WRDNEX) [カスタム] ¥691,950(税込)	内蔵 LTO セット (GO-SUU7201ORDNEX) [カスタム] ¥513,450(税込)
BrightStor ARCserve Backup r11.5 for Windows (RT-1242C-1184 相当をバンドル)			内蔵 LTO セット (GO-SUU7201WRONEX) [カスタム] ¥625,800(税込)	内蔵 LTO セット (GO-SUU7201ORONEX) [カスタム] ¥447,300(税込)
JP1/VERITAS Backup Exec 11d for Windows Servers + Intelligent Disaster Recovery Option + Advanced Open File (RT-1V25-K5W110/RT-1V25-K5W10/RT-1V25-K5W20 相当をバンドル)			内蔵 LTO セット (GO-SUU7201WRPNEX) [カスタム] ¥821,100(税込)	内蔵 LTO セット (GO-SUU7201ORPNEX) [カスタム] ¥642,600(税込)
JP1/VERITAS Backup Exec 11d for Windows Servers + Intelligent Disaster Recovery Option (RT-1V25-K5W110/RT-1V25-K5W10 相当をバンドル)			内蔵 LTO セット (GO-SUU7201WRNEX) [カスタム] ¥718,200(税込)	内蔵 LTO セット (GO-SUU7201ORNEX) [カスタム] ¥539,700(税込)
JP1/VERITAS Backup Exec 11d for Windows Servers (RT-1V25-K5W110 相当をバンドル)			内蔵 LTO セット (GO-SUU7201WRONEX) [カスタム] ¥615,300(税込)	内蔵 LTO セット (GO-SUU7201ORONEX) [カスタム] ¥436,800(税込)
バックアップソフトウェアなし			内蔵 LTO セット (GO-SUU7201WONEX) [カスタム] ¥491,400(税込) (GO-SUU7201WON) ¥491,400(税込)	内蔵 LTO セット (GO-SUU7201ORONEX) [カスタム] ¥312,900(税込) (GO-SUU7201OON) ¥312,900(税込)

テープメディアセット

HA8000 シリーズ 推奨メディア	10巻パック	30巻パック	60巻パック
内蔵 LTO (LTO-2) 用  LTO カードリッジ maxell:LTOU2/200	GO-SAY7ULT1210 ¥214,200(税込)	GO-SAY7ULT1230 ¥607,950(税込)	GO-SAY7ULT1260 ¥1,165,500(税込)

クリーニングテープセット

HA8000 シリーズ 推奨メディア	5巻パック
内蔵 LTO 用  LTO クリーニング カードリッジ maxell:LTOU1/UCL	GO-AY7ULTCL1 ¥72,450(税込)



<システム装置および  
内蔵オプション編> から  
プロセッサ・メモリー  
拡張ボード・内蔵デバイスなど

<外付けオプション編>

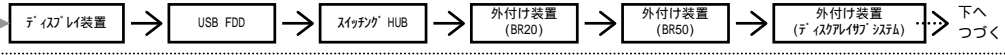

<外付けオプション編>

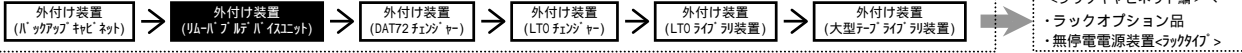

・[カスタム]はカスタムメイド対象製品です。  
・表記の価格は、希望小売価格です。

内蔵 LTO (Ultrium3 ハーフハイト)

バックアップデバイス	内蔵 LTO 【LTO(非/圧縮:400/800GB, 1/2-7/8ハイト)】 ・メディア(LTO Ultriumカートリッジ 【LT0U3/400】)x10 巻付き	内蔵 LTO 【LTO(非/圧縮:400/800GB, 1/2-7/8ハイト)】
バックアップソフトウェア		
BrightStor ARCserve Backup r11.5 for Windows + Disaster Recovery Option + Agent for Open Files + Universal Client Agent for Windows[5ライセンス] (RT-1242C-1184/RT-1242C-1A84/ RT-1242C-1G84/RT-1242C-2P84 相当を「ノド」)	内蔵 LTO セット (GQ-SUU7410WR2NEX) [カスタム] 後報	内蔵 LTO セット (GQ-SUU7410OR2NEX) [カスタム] 後報
BrightStor ARCserve Backup r11.5 for Windows + Disaster Recovery Option + Universal Client Agent for Windows[5ライセンス] (RT-1242C-1184/RT-1242C-1A84/RT-1242C-2P84 相当を「ノド」)	内蔵 LTO セット (GQ-SUU7410WR2NEX) [カスタム] 後報	内蔵 LTO セット (GQ-SUU7410OR2NEX) [カスタム] 後報
BrightStor ARCserve Backup r11.5 for Windows + Universal Client Agent for Windows[5ライセンス] (RT-1242C-1184/RT-1242C-2P84 相当を「ノド」)	内蔵 LTO セット (GQ-SUU7410WR1NEX) [カスタム] 後報	内蔵 LTO セット (GQ-SUU7410OR1NEX) [カスタム] 後報
BrightStor ARCserve Backup r11.5 for Windows + Disaster Recovery Option + Agent for Open Files (RT-1242C-1184/RT-1242C-1A84/RT-1242C-1G84 相当を「ノド」)	内蔵 LTO セット (GQ-SUU7410WRFNEX) [カスタム] ¥1,169,700(税込)	内蔵 LTO セット (GQ-SUU7410ORFNEX) [カスタム] ¥833,700(税込)
BrightStor ARCserve Backup r11.5 for Windows + Disaster Recovery Option (RT-1242C-1184/RT-1242C-1A84 相当を「ノド」)	内蔵 LTO セット (GQ-SUU7410WRNEX) [カスタム] ¥1,093,050(税込)	内蔵 LTO セット (GQ-SUU7410ORNEX) [カスタム] ¥757,050(税込)
BrightStor ARCserve Backup r11.5 for Windows (RT-1242C-1184 相当を「ノド」)	内蔵 LTO セット (GQ-SUU7410WRNEX) [カスタム] ¥1,026,900(税込)	内蔵 LTO セット (GQ-SUU7410ORNEX) [カスタム] ¥690,900(税込)
JP1/VERITAS Backup Exec 11d for Windows Servers + Intelligent Disaster Recovery Option + Advanced Open File (RT-1V25-K5W110/RT-1V25-K5W10/RT-1V25-K5WE20 相当を「ノド」)	内蔵 LTO セット (GQ-SUU7410WRNEX) [カスタム] ¥1,222,200(税込)	内蔵 LTO セット (GQ-SUU7410ORNEX) [カスタム] ¥886,200(税込)
JP1/VERITAS Backup Exec 11d for Windows Servers + Intelligent Disaster Recovery Option (RT-1V25-K5W110/RT-1V25-K5W10 相当を「ノド」)	内蔵 LTO セット (GQ-SUU7410WRNEX) [カスタム] ¥1,119,300(税込)	内蔵 LTO セット (GQ-SUU7410ORNEX) [カスタム] ¥783,300(税込)
JP1/VERITAS Backup Exec 11d for Windows Servers (RT-1V25-K5W110 相当を「ノド」)	内蔵 LTO セット (GQ-SUU7410WRNEX) [カスタム] ¥1,016,400(税込)	内蔵 LTO セット (GQ-SUU7410ORNEX) [カスタム] ¥680,400(税込)
バックアップソフトウェアなし	内蔵 LTO セット (GQ-SUU7410WRNEX) [カスタム] ¥892,500(税込) (GQ-SUU7410WRNEX) [カスタム] ¥892,500(税込)	内蔵 LTO セット (GQ-SUU7410WRNEX) [カスタム] ¥556,500(税込) (GQ-SUU7410WRNEX) [カスタム] ¥556,500(税込)

テープメディアセット

HA8000 シリーズ 推奨メディア	10巻パック	30巻パック	60巻パック
内蔵 LTO (LTO-3) 用 LTO カートリッジ maxell:LT0U3/400	GQ-SAY7ULT1510 ¥403,200(税込)	GQ-SAY7ULT1530 ¥1,134,000(税込)	GQ-SAY7ULT1560 ¥1,827,000(税込)

HA8000 シリーズ 推奨メディア	10巻パック	30巻パック	60巻パック
内蔵 LTO (LTO-3) 用 LTO WORM カートリッジ maxell:LT0U3/400W	GQ-SAY7ULT1610 ¥567,000(税込)	GQ-SAY7ULT1630 ¥1,360,800(税込)	GQ-SAY7ULT1660 ¥2,192,400(税込)

クリーニングテープセット

HA8000 シリーズ 推奨メディア	5巻パック
内蔵 LTO 用 LTO クリーニング カートリッジ maxell:LT0U1/UCL	GQ-AY7ULTCL1 ¥72,450(税込)



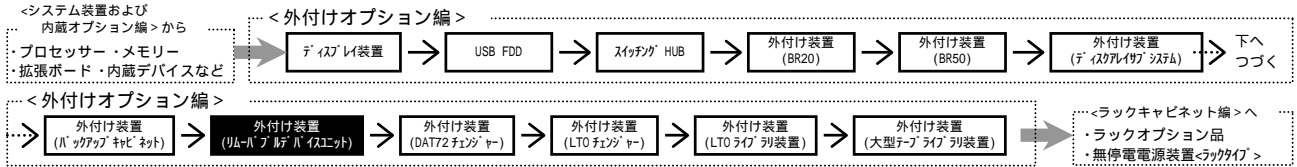

・[カスタム]はカスタムメイド対象製品です。  
 ・表記の価格は、希望小売価格です。

内蔵 LTO (Ultrium3 フルハイト)

バックアップデバイス	内蔵 LTO 〔LTO(非/圧縮:400/800GB)〕 ・メディア(LTO Ultriumカートリッジ 〔LT0U3/400〕)x10 巻付き	内蔵 LTO 〔LTO(非/圧縮:400/800GB)〕
バックアップソフトウェア		
BrightStor ARCserve Backup r11.5 for Windows + Disaster Recovery Option + Agent for Open Files + Universal Client Agent for Windows[5ライセンス] (RT-1242C-1184/RT-1242C-1A84/ RT-1242C-1G84/RT-1242C-2P84 相当を「ノド」)	内蔵 LTO セット (GQ-SUU7400WR3NEX) [カスタム] 後報	内蔵 LTO セット (GQ-SUU7400OR3NEX) [カスタム] 後報
BrightStor ARCserve Backup r11.5 for Windows + Disaster Recovery Option + Universal Client Agent for Windows[5ライセンス] (RT-1242C-1184/RT-1242C-1A84/RT-1242C-2P84 相当を「ノド」)	内蔵 LTO セット (GQ-SUU7400WR2NEX) [カスタム] 後報	内蔵 LTO セット (GQ-SUU7400OR2NEX) [カスタム] 後報
BrightStor ARCserve Backup r11.5 for Windows + Universal Client Agent for Windows[5ライセンス] (RT-1242C-1184/RT-1242C-2P84 相当を「ノド」)	内蔵 LTO セット (GQ-SUU7400WR1NEX) [カスタム] 後報	内蔵 LTO セット (GQ-SUU7400OR1NEX) [カスタム] 後報
BrightStor ARCserve Backup r11.5 for Windows + Disaster Recovery Option + Agent for Open Files (RT-1242C-1184/RT-1242C-1A84/RT-1242C-1G84 相当を「ノド」)	内蔵 LTO セット (GQ-SUU7400WRFNEX) [カスタム] ¥1,579,200(税込)	内蔵 LTO セット (GQ-SUU7400ORFNEX) [カスタム] ¥1,243,200(税込)
BrightStor ARCserve Backup r11.5 for Windows + Disaster Recovery Option (RT-1242C-1184/RT-1242C-1A84 相当を「ノド」)	内蔵 LTO セット (GQ-SUU7400WRNEX) [カスタム] ¥1,502,550(税込)	内蔵 LTO セット (GQ-SUU7400ORNEX) [カスタム] ¥1,166,550(税込)
BrightStor ARCserve Backup r11.5 for Windows (RT-1242C-1184 相当を「ノド」)	内蔵 LTO セット (GQ-SUU7400WRNEX) [カスタム] ¥1,436,400(税込)	内蔵 LTO セット (GQ-SUU7400ORNEX) [カスタム] ¥1,100,400(税込)
JP1/VERITAS Backup Exec 11d for Windows Servers + Intelligent Disaster Recovery Option + Advanced Open File (RT-1V25-K5W110/RT-1V25-K5W10/RT-1V25-K5WE20 相当を「ノド」)	内蔵 LTO セット (GQ-SUU7400WRNEX) [カスタム] ¥1,631,700(税込)	内蔵 LTO セット (GQ-SUU7400ORNEX) [カスタム] ¥1,295,700(税込)
JP1/VERITAS Backup Exec 11d for Windows Servers + Intelligent Disaster Recovery Option (RT-1V25-K5W110/RT-1V25-K5W10 相当を「ノド」)	内蔵 LTO セット (GQ-SUU7400WRNEX) [カスタム] ¥1,528,800(税込)	内蔵 LTO セット (GQ-SUU7400ORNEX) [カスタム] ¥1,192,800(税込)
JP1/VERITAS Backup Exec 11d for Windows Servers (RT-1V25-K5W110 相当を「ノド」)	内蔵 LTO セット (GQ-SUU7400WRNEX) [カスタム] ¥1,425,900(税込)	内蔵 LTO セット (GQ-SUU7400ORNEX) [カスタム] ¥1,089,900(税込)
バックアップソフトウェアなし	内蔵 LTO セット (GQ-SUU7400WRNEX) [カスタム] ¥1,302,000(税込) (GQ-SUU7400WRNEX) [カスタム] ¥1,302,000(税込)	内蔵 LTO セット (GQ-SUU7400ORNEX) [カスタム] ¥966,000(税込) (GQ-SUU7400ORNEX) [カスタム] ¥966,000(税込)

テープメディアセット

HA8000 シリーズ 推奨メディア	10巻パック	30巻パック	60巻パック
内蔵 LTO (LTO-3) 用 LTO カートリッジ maxell:LT0U3/400	GQ-SAY7ULT1510 ¥403,200(税込)	GQ-SAY7ULT1530 ¥1,134,000(税込)	GQ-SAY7ULT1560 ¥1,827,000(税込)
HA8000 シリーズ 推奨メディア	10巻パック	30巻パック	60巻パック
内蔵 LTO (LTO-3) 用 LTO WORM カートリッジ maxell:LT0U3/400W	GQ-SAY7ULT1610 ¥567,000(税込)	GQ-SAY7ULT1630 ¥1,360,800(税込)	GQ-SAY7ULT1660 ¥2,192,400(税込)

クリーニングテープセット

HA8000 シリーズ 推奨メディア	5巻パック
内蔵 LTO 用 LTO クリーニング カートリッジ maxell:LT0U1/UCL	GQ-AY7ULTCL1 ¥72,450(税込)



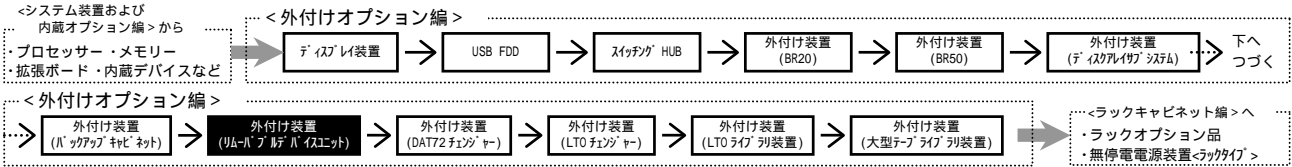

・[カスタム]はカスタムメイド対象製品です。  
 ・表記の価格は、希望小売価格です。

内蔵 LTO (Ultrium4 フルハイブ)

バックアップデバイス	内蔵 LTO 〔LTO(非/圧縮:800GB/1.6TB)〕 ・メディア(LTO Ultriumカートリッジ 〔LT0U4/800〕)x10 巻付き	内蔵 LTO 〔LTO(非/圧縮:800GB/1.6TB)〕
バックアップソフトウェア		
BrightStor ARCserve Backup r11.5 for Windows + Disaster Recovery Option + Agent for Open Files + Universal Client Agent for Windows[5ライセンス] (RT-1242C-1184/RT-1242C-1A84/ RT-1242C-1G84/RT-1242C-2P84 相当をバンドル)	内蔵 LTO セット (GQ-SUU7800WR3NEX) [カスタム] 後報	内蔵 LTO セット (GQ-SUU7800OR3NEX) [カスタム] 後報
BrightStor ARCserve Backup r11.5 for Windows + Disaster Recovery Option + Universal Client Agent for Windows[5ライセンス] (RT-1242C-1184/RT-1242C-1A84/RT-1242C-2P84 相当をバンドル)	内蔵 LTO セット (GQ-SUU7800WR2NEX) [カスタム] 後報	内蔵 LTO セット (GQ-SUU7800OR2NEX) [カスタム] 後報
BrightStor ARCserve Backup r11.5 for Windows + Universal Client Agent for Windows[5ライセンス] (RT-1242C-1184/RT-1242C-2P84 相当をバンドル)	内蔵 LTO セット (GQ-SUU7800WR1NEX) [カスタム] 後報	内蔵 LTO セット (GQ-SUU7800OR1NEX) [カスタム] 後報
BrightStor ARCserve Backup r11.5 for Windows + Disaster Recovery Option + Agent for Open Files (RT-1242C-1184/RT-1242C-1A84/RT-1242C-1G84 相当をバンドル)	内蔵 LTO セット (GQ-SUU7800WRFNEX) [カスタム] ¥1,883,700(税込)	内蔵 LTO セット (GQ-SUU7800ORFNEX) [カスタム] ¥1,295,700(税込)
BrightStor ARCserve Backup r11.5 for Windows + Disaster Recovery Option (RT-1242C-1184/RT-1242C-1A84 相当をバンドル)	内蔵 LTO セット (GQ-SUU7800WRDNEX) [カスタム] ¥1,817,550(税込)	内蔵 LTO セット (GQ-SUU7800ORDNEX) [カスタム] ¥1,229,550(税込)
BrightStor ARCserve Backup r11.5 for Windows (RT-1242C-1184 相当をバンドル)	内蔵 LTO セット (GQ-SUU7800WRNEX) [カスタム] ¥1,751,400(税込)	内蔵 LTO セット (GQ-SUU7800ORNEX) [カスタム] ¥1,163,400(税込)
JP1/VERITAS Backup Exec 11d for Windows Servers + Intelligent Disaster Recovery Option + Advanced Open File (RT-1V25-K5W110/RT-1V25-K5W10/RT-1V25-K5WE20 相当をバンドル)	内蔵 LTO セット (GQ-SUU7800WRPNEX) [カスタム] ¥1,946,700(税込)	内蔵 LTO セット (GQ-SUU7800ORPNEX) [カスタム] ¥1,358,700(税込)
JP1/VERITAS Backup Exec 11d for Windows Servers + Intelligent Disaster Recovery Option (RT-1V25-K5W110/RT-1V25-K5W10 相当をバンドル)	内蔵 LTO セット (GQ-SUU7800WRPNEX) [カスタム] ¥1,843,800(税込)	内蔵 LTO セット (GQ-SUU7800ORPNEX) [カスタム] ¥1,255,800(税込)
JP1/VERITAS Backup Exec 11d for Windows Servers (RT-1V25-K5W110 相当をバンドル)	内蔵 LTO セット (GQ-SUU7800WRPNEX) [カスタム] ¥1,740,900(税込)	内蔵 LTO セット (GQ-SUU7800ORPNEX) [カスタム] ¥1,152,900(税込)
バックアップソフトウェアなし	内蔵 LTO セット (GQ-SUU7800W00NEX) [カスタム] ¥1,617,000(税込) (GQ-SUU7800W00N) ¥1,617,000(税込)	内蔵 LTO セット (GQ-SUU7800O00NEX) [カスタム] ¥1,029,000(税込) (GQ-SUU7800O00N) ¥1,029,000(税込)

テープメディアセット

HA8000 シリーズ 推奨メディア	10巻パック	30巻パック	60巻パック
内蔵 LTO (LTO-4) 用 LTO カートリッジ maxell:LT0U4/800	GQ-SAY7ULT1710 後報	GQ-SAY7ULT1730 後報	GQ-SAY7ULT1760 後報
HA8000 シリーズ 推奨メディア	10巻パック	30巻パック	60巻パック
内蔵 LTO (LTO-4) 用 LTO WORM カートリッジ maxell:LT0U4/800W	GQ-SAY7ULT1810 後報	GQ-SAY7ULT1830 後報	GQ-SAY7ULT1860 後報

クリーニングテープセット

HA8000 シリーズ 推奨メディア	5巻パック
内蔵 LTO 用 LTO クリーニング カートリッジ maxell:LT0U1/UCL	GQ-AY7ULTCL1 ¥72,450(税込)

内蔵デバイス搭載条件表

<リムーバブルデバイスユニット (G00RR166-xxxxxxx)>

品名	形名	最大 搭載 台数	拡張ストレージベイ			(凡例) : 標準搭載 : 搭載可 x : 搭載不可
			5 型			
			1	2	3	
内蔵 D A T セット (DAT72)	GQ-SUD7732xxxx	3				
内蔵 A I T セット (AIT-2)	GQ-SUS7510xxxx	3				
内蔵 L T O セット (Ultrium2フルハイブ) (*1)	GQ-SUU7201xxxx	1				
内蔵 L T O セット (Ultrium3フルハイブ) (*1)	GQ-SUU7410xxxx	1				
内蔵 L T O セット (Ultrium3フルハイブ) (*1)	GQ-SUU7400xxxx	1	x			
内蔵 L T O セット (Ultrium4フルハイブ) (*1)	GQ-SUU7800xxxx	1	x			

\*1:他のデバイスとの同時搭載は出来ません。

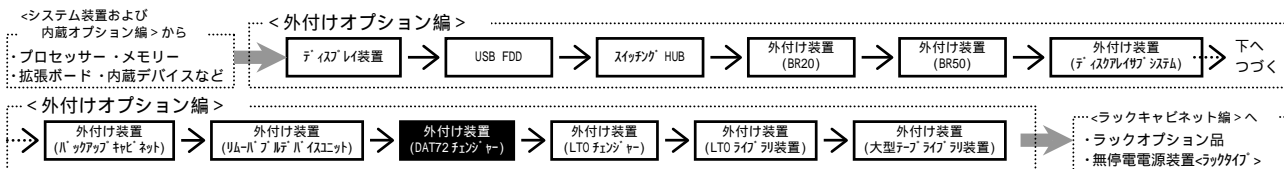

## (6) DAT72チェンジャー <ラックタイプ用>

・表記の価格は、希望小売価格です。

RS220 CG  
 RS210 CG  
 RS110 BG



DAT72チェンジャー

バックアップデバイス	バックアップソフトウェア	価格	価格	
		DAT72チェンジャー 〔DAT72(非/圧縮:36/72GB),10連装,RoHS対応〕 ・テープ(DDSフォーマット)〔HS-4/170S〕x10巻付き	DAT72チェンジャー 〔DAT72(非/圧縮:36/72GB),10連装,RoHS対応〕	
BrightStor ARCserve Backup r11.5 for Windows + Disaster Recovery Option + Agent for Open Files (RT-1242C-1184/RT-1242C-1A84/RT-1242C-1G84 相当を「ノド」)	DAT72 チェンジャーセット (GH-SGVGA-DA7210)	¥833,700(税込)	DAT72 チェンジャーセット (GH-SGVGO-DA7210)	¥789,600(税込)
BrightStor ARCserve Backup r11.5 for Windows + Disaster Recovery Option (RT-1242C-1184/RT-1242C-1A84 相当を「ノド」)	DAT72 チェンジャーセット (GH-SGVEA-DA7210)	¥757,050(税込)	DAT72 チェンジャーセット (GH-SGVEO-DA7210)	¥712,950(税込)
BrightStor ARCserve Backup r11.5 for Windows (RT-1242C-1184 相当を「ノド」)	DAT72 チェンジャーセット (GH-SGVTA-DA7210)	¥690,900(税込)	DAT72 チェンジャーセット (GH-SGVTO-DA7210)	¥646,800(税込)
JP1/VERITAS Backup Exec 11d for Windows Servers + Intelligent Disaster Recovery Option + Advanced Open File (RT-1V25-K5W110/RT-1V25-K5WT10/RT-1V25-K5WE20 相当を「ノド」)	DAT72 チェンジャーセット (GH-SGVKA-DA7210)	¥908,880(税込)	DAT72 チェンジャーセット (GH-SGVKO-DA7210)	¥864,780(税込)
JP1/VERITAS Backup Exec 11d for Windows Servers + Intelligent Disaster Recovery Option (RT-1V25-K5W110/RT-1V25-K5WT10 相当を「ノド」)	DAT72 チェンジャーセット (GH-SGVIA-DA7210)	¥794,115(税込)	DAT72 チェンジャーセット (GH-SGVIO-DA7210)	¥750,015(税込)
JP1/VERITAS Backup Exec 11d for Windows Servers (RT-1V25-K5W110 相当を「ノド」)	DAT72 チェンジャーセット (GH-SGVCA-DA7210)	¥679,350(税込)	DAT72 チェンジャーセット (GH-SGVCO-DA7210)	¥635,250(税込)
バックアップソフトウェアなし	DAT72 チェンジャーセット (GH-SGV0A-DA7210)	¥548,100(税込)	DAT72 チェンジャーセット (GH-SGV0O-DA7210)	¥504,000(税込)

### テープメディアセット

HA8000 シリーズ 推奨メディア	10巻パック	30巻パック	60巻パック	
内蔵DATチェンジャー (DAT72)用	DDSカートリッジテープ Maxell:HS-4/170S	GQ-SAY7DAT1210 ¥44,100(税込)	GQ-SAY7DAT1230 ¥126,000(税込)	GQ-SAY7DAT1260 ¥239,400(税込)

### クリーニングテープセット

HA8000 シリーズ 推奨メディア	5巻パック
内蔵DATチェンジャー (DAT72)用	クリーニングカートリッジ Maxell:HS-4/CL GQ-AY7DATCL1 ¥8,190(税込)

<注意>  
 ・サポートOS:Windows Server 2003 R2,Enterprise x64 Edition / Windows Server 2003 R2,Standard x64 Edition / Windows Server 2003 R2,Enterprise Edition / Windows Server 2003 R2,Standard Edition / Windows Server 2003,Enterprise x64 Edition / Windows Server 2003,Standard x64 Edition / Windows Server 2003,Enterprise Edition / Windows Server 2003,Standard Edition  
 上記OSのバックアップ・アプリケーション・プログラムサポートについては、(ソフト)技術部にお問い合わせください。  
 ・2台のDAT72チェンジャーをディジーチェーン接続することはできません。  
 ・DAT72チェンジャー装置には、スロット数分のテープカートリッジを標準添付してありません。必要に応じ媒体をセットしたモデルを御購入ください。  
 ・BrightStor ARCserve Backupは、システム装置毎に必要です。(DAT72チェンジャー2台を同一のシステム装置へ接続の場合、BrightStor ARCserve Backupは1つのパッケージで動作可となります。)  
 ・JP1/VERITAS Backup Execは、システム装置毎に必要です。(DAT72チェンジャー2台を同一のシステム装置へ接続の場合、JP1/VERITAS Backup Execは、1つのパッケージで動作可となります。又、DAT72チェンジャー2台を同一のシステム装置へ接続時及びDAT72チェンジャー接続のシステム装置本体にDATチェンジャー搭載の場合、JP1/VERITAS Backup Execには、別途Library Expansionオプションが必要。)  
 ・本装置はラックキャビネットに搭載した状態では移動できません。ラックキャビネットへの搭載およびケーブル接続は現地作業となりますので、ユニット現地設置サービスも併せて手配願います。(ラックレールのみ工場が搭載されます。)

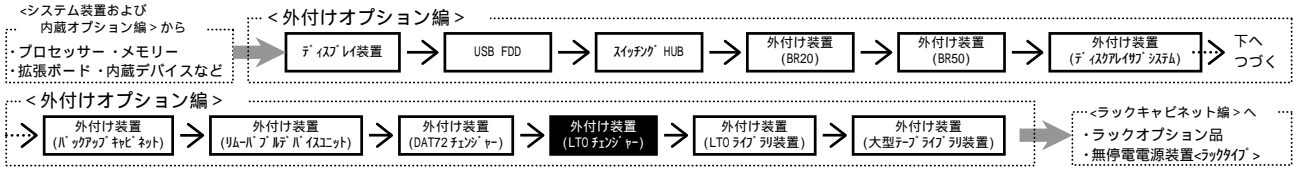

(7) LTOチェンジャー  
<ラックタイプ用>

・表記の価格は、希望小売価格です。

RS220 CG  
RS210 CG  
RS110 BG

選択 LTOチェンジャー (Ultrium3)

バックアップデバイス	x8 巻	
バックアップソフトウェア	LTOチェンジャー 〔LTO(非/圧縮:400/800GB),8 連装,RoHS 対応〕 ・テープ(LTO Ultrium カートリッジ 〔LT0U3/400〕)x8 巻付き	LTOチェンジャー 〔LTO(非/圧縮:400/800GB),8 連装,RoHS 対応〕
BrightStor ARCserve Backup r11.5 for Windows + Disaster Recovery Option + Agent for Open Files (RT-1242C-1184/RT-1242C-1A84/RT-1242C-1G84 相当を「ト」)	LTO チェンジャーセット (GH-SGVGA-L108RF) ¥2,486,400(税込)	LTO チェンジャーセット (GH-SGVGO-L108RF) ¥2,049,600(税込)
BrightStor ARCserve Backup r11.5 for Windows + Disaster Recovery Option (RT-1242C-1184/RT-1242C-1A84 相当を「ト」)	LTO チェンジャーセット (GH-SGVEA-L108RF) ¥2,409,750(税込)	LTO チェンジャーセット (GH-SGVEO-L108RF) ¥1,972,950(税込)
BrightStor ARCserve Backup r11.5 for Windows (RT-1242C-1184 相当を「ト」)	LTO チェンジャーセット (GH-SGVTA-L108RF) ¥2,343,600(税込)	LTO チェンジャーセット (GH-SGVTO-L108RF) ¥1,906,800(税込)
JP1/VERITAS Backup Exec 11d for Windows Servers + Intelligent Disaster Recovery Option + Advanced Open File (RT-1V25-K5W110/RT-1V25-K5WT10/RT-1V25-K5WE20 相当を「ト」)	LTO チェンジャーセット (GH-SGVKA-L108RF) ¥2,561,580(税込)	LTO チェンジャーセット (GH-SGVKO-L108RF) ¥2,124,780(税込)
JP1/VERITAS Backup Exec 11d for Windows Servers + Intelligent Disaster Recovery Option (RT-1V25-K5W110/RT-1V25-K5WT10 相当を「ト」)	LTO チェンジャーセット (GH-SGVIA-L108RF) ¥2,446,815(税込)	LTO チェンジャーセット (GH-SGVIO-L108RF) ¥2,010,015(税込)
JP1/VERITAS Backup Exec 11d for Windows Servers (RT-1V25-K5W110 相当を「ト」)	LTO チェンジャーセット (GH-SGVCA-L108RF) ¥2,332,050(税込)	LTO チェンジャーセット (GH-SGVCO-L108RF) ¥1,895,250(税込)
バックアップソフトウェアなし	LTO チェンジャーセット (GH-SGV0A-L108RF) ¥2,200,800(税込)	LTO チェンジャーセット (GH-SGV0O-L108RF) ¥1,764,000(税込)

<注意>

- ・サポートOS : Windows Server 2003 R2,Enterprise x64 Edition / Windows Server 2003 R2,Standard x64 Edition / Windows Server 2003 R2,Enterprise Edition / Windows Server 2003 R2,Standard Edition / Windows Server 2003,Enterprise x64 Edition / Windows Server 2003,Standard x64 Edition / Windows Server 2003,Enterprise Edition / Windows Server 2003,Standard Edition
- 上記OSのバックアップ・アプリケーション・プログラムサポートについては、お問い合わせください。
- ・2台のLTOチェンジャーをディジーチェーン接続することはできません。
- ・本装置に使用するカートリッジはバーコードが必須となります。必ずバーコード付きカートリッジを使用願います。
- ・LTOチェンジャー装置には、スロット数分のLTOカートリッジを標準添付しておりません。必要に応じ媒体をセットした「ト」を御購入ください。尚、媒体セットモデルの媒体には、予めバーコードラベル(8巻の場合:NO.000001~000008,16巻の場合:NO.000001~000016;変更不可)が貼り付けられています。
- ・LTOカートリッジを追加手配する場合は、消耗品扱いで、日立情報システムズまたは、日立電子サービスにて御購入ください。
- ・LTOチェンジャー装置の導入サービスについては、下記URLの「テープライブラリ導入サービス」についても参考になしてください。  
<http://www.hitachi.co.jp/Prod/comp/OSD/pc/ha/service/tape/index.html>
- ・BrightStor ARCserve Backupは、システム装置毎に必要です。(LTOチェンジャー2台を同一のシステム装置へ接続の場合、BrightStor ARCserve Backupは1つのパッケージで動作可となります。)
- ・JP1/VERITAS Backup Execは、システム装置毎に必要です。(LTOチェンジャー2台を同一のシステム装置へ接続の場合、JP1/VERITAS Backup Execは、1つのパッケージで動作可となります。又、LTOチェンジャー2台を同一のシステム装置へ接続時及びLTOチェンジャー接続のシステム装置本体にDATチェンジャー搭載の場合、JP1/VERITAS Backup Execには、別途Library Expansionオプションが必要です。)
- ・本装置のラック搭載時は上下1U空けてください。(合計4U必要になります。)
- また、本装置を上下2台並べてラック搭載する場合は装置間を1U空けてください。(合計7U必要になります。)
- << 注意 : 空き部分にブラックパネルは取り付け出来ません。 >>>

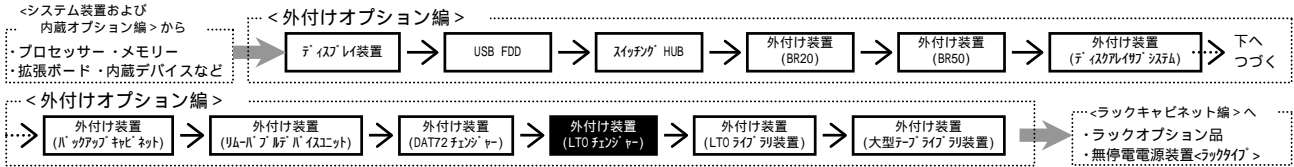

RS220 CG  
RS210 CG  
RS110 BG

・表記の価格は、希望小売価格です。

LTOチェンジャー (Ultrium3)

バックアップデバイス	 x16 巻	
バックアップソフトウェア	LTOチェンジャー 〔LTO(非/圧縮:400/800GB),16連装,RoHS対応〕 ・メディア(LTO Ultriumカートリッジ 〔LT0U3/400〕)x16巻付き	LTOチェンジャー 〔LTO(非/圧縮:400/800GB),16連装,RoHS対応〕
BrightStor ARCserve Backup r11.5 for Windows + Disaster Recovery Option + Agent for Open Files (RT-1242C-1184/RT-1242C-1A84/RT-1242C-1G84 相当を「ト」)	LTO チェンジャーセット (GH-SGVGA-L116RF) ¥3,238,200(税込)	LTO チェンジャーセット (GH-SGVG0-L116RF) ¥2,364,600(税込)
BrightStor ARCserve Backup r11.5 for Windows + Disaster Recovery Option (RT-1242C-1184/RT-1242C-1A84 相当を「ト」)	LTO チェンジャーセット (GH-SGVEA-L116RF) ¥3,161,550(税込)	LTO チェンジャーセット (GH-SGVE0-L116RF) ¥2,287,950(税込)
BrightStor ARCserve Backup r11.5 for Windows (RT-1242C-1184 相当を「ト」)	LTO チェンジャーセット (GH-SGVTA-L116RF) ¥3,095,400(税込)	LTO チェンジャーセット (GH-SGVTO-L116RF) ¥2,221,800(税込)
JP1/VERITAS Backup Exec 11d for Windows Servers + Intelligent Disaster Recovery Option + Advanced Open File (RT-1V25-K5W110/RT-1V25-K5W10/RT-1V25-K5WE20 相当を「ト」)	LTO チェンジャーセット (GH-SGVKA-L116RF) ¥3,313,380(税込)	LTO チェンジャーセット (GH-SGVK0-L116RF) ¥2,439,780(税込)
JP1/VERITAS Backup Exec 11d for Windows Servers + Intelligent Disaster Recovery Option (RT-1V25-K5W110/RT-1V25-K5W10 相当を「ト」)	LTO チェンジャーセット (GH-SGVIA-L116RF) ¥3,198,615(税込)	LTO チェンジャーセット (GH-SGVIO-L116RF) ¥2,325,015(税込)
JP1/VERITAS Backup Exec 11d for Windows Servers (RT-1V25-K5W110 相当を「ト」)	LTO チェンジャーセット (GH-SGVCA-L116RF) ¥3,083,850(税込)	LTO チェンジャーセット (GH-SGVCO-L116RF) ¥2,210,250(税込)
バックアップソフトウェアなし	LTO チェンジャーセット (GH-SGVOA-L116RF) ¥2,952,600(税込)	LTO チェンジャーセット (GH-SGV00-L116RF) ¥2,079,000(税込)

<注意>

- ・サポートOS : Windows Server 2003 R2,Enterprise x64 Edition / Windows Server 2003 R2,Standard x64 Edition / Windows Server 2003 R2,Enterprise Edition / Windows Server 2003 R2,Standard Edition / Windows Server 2003,Enterprise x64 Edition / Windows Server 2003,Standard x64 Edition / Windows Server 2003,Enterprise Edition / Windows Server 2003,Standard Edition  
上記OSのバックアップ・アプリケーション・プログラムサポートについては、お問い合わせください。
- ・2台のLTOチェンジャーをディジーチェーン接続することはできません。
- ・本装置に使用するカートリッジはバーコードが必須となります。必ずバーコード付きカートリッジを使用願います。
- ・LTOチェンジャー装置には、スロット数分のLTOカートリッジを標準添付しておりません。必要に応じ媒体をセットした「ト」を御購入ください。尚、媒体セットモデルの媒体には、予めバーコードラベル(8巻の場合:NO.000001~000008,16巻の場合:NO.000001~000016;変更不可)が貼り付けられています。
- ・LTOカートリッジを追加手配する場合は、消耗品扱いで、日立情報システムズまたは、日立電子サービスにて御購入ください。
- ・LTOチェンジャー装置の導入サービスについては、下記URLの「テープライブラリ導入サービス」についても参考にしてください。  
<http://www.hitachi.co.jp/Prod/comp/OSD/pc/ha/service/tape/index.html>
- ・BrightStor ARCserve Backupは、システム装置毎に必要です。(LTOチェンジャー2台を同一のシステム装置へ接続の場合、BrightStor ARCserve Backupは1つのパッケージで動作可となります。)
- ・JP1/VERITAS Backup Execは、システム装置毎に必要です。(LTOチェンジャー2台を同一のシステム装置へ接続の場合、JP1/VERITAS Backup Execは、1つのパッケージで動作可となります。又、LTOチェンジャー2台を同一のシステム装置へ接続時及びLTOチェンジャー接続のシステム装置本体にDATチェンジャー搭載の場合、JP1/VERITAS Backup Execには、別途Library Expansionオプションが必要です。)
- ・本装置のラック搭載時は上下2U空けてください。(合計4U必要になります。)
- ・また、本装置を上下2台並べてラック搭載する場合は装置間を1U空けてください。(合計7U必要になります。)
- <<<注意: 空き部分にブラックパネルは取り付け出来ません。>>>



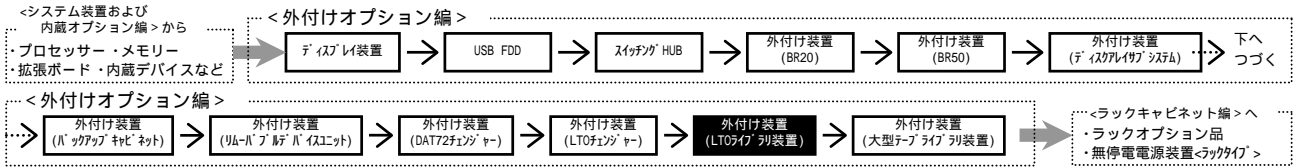

## (8) LTOライブラリ装置 <ラックタイプ用> SCSIホスト経由接続構成

RS220 CG

・表記の価格は、希望小売価格です。

### 【SCSIケーブル】での単体接続】LTO3ドライブ搭載モデル

SCSIケーブル  
〔3.0m〕  
(GH-LA7302) ¥12,600(税込)  
・SCSIケーブルは2本必要です。



L2 / 30 テープライブラリ装置  
〔Ultrium3×2ドライブ、  
30スロット、ラックマウントタイプ〕  
(GV-FT1L230RE) ¥5,649,000(税込)

#### オプション選択 (必須ではありません)

冗長電源モジュール  
〔最大1個〕  
(GV-FT1L230UPPS) ¥131,250(税込)

### 【LTO3カートリッジ】

手配形名	価格	スロット数	バーコード表示文字(十進数)	備考
GV-FT1LT3TP30	¥1,197,000(税込)	30巻	000001 ~ 000030	LTO Ultrium3 非圧縮時：400GB 圧縮時：800GB

・ラックキャビネットへの搭載時、最下段(各1U)は搭載禁止。  
 ・OS : Windows Server 2003 R2, Enterprise x64 Edition / Windows Server 2003 R2, Standard x64 Edition / Windows Server 2003 R2, Enterprise Edition / Windows Server 2003 R2, Standard Edition / Windows Server 2003, Enterprise x64 Edition / Windows Server 2003, Standard x64 Edition / Windows Server 2003, Enterprise Edition / Windows Server 2003, Standard Edition  
 上記OSのバックアップ・アプリケーションプログラムについては、お問い合わせください。  
 ・HA8000側に搭載するSCSIホストの搭載枚数は、テープライブラリ装置のドライブ1台あたり1枚です。また、異なるSCSIホスト(CS7401, CS7411)での接続も可能です。  
 ・SCSIホスト1枚で、チェンジャーとLTO Ultrium3ドライブ1台までをデジタライズ接続することができます。  
 ・テープライブラリ装置(GV-FT1L230RE)のSCSI接続では複数ホストでのドライブ共有はできません。  
 ・本装置に使用するカートリッジは、バーコードが必須となります。必ずバーコード付カートリッジを使用願います。  
 ・LTOライブラリ装置には、スロット数分のLTOカートリッジを標準添付してありません。必要に応じ媒体を別売したテープを御購入ください。尚、媒体別売の媒体には予めバーコードラベル(NO.000001~000030;変更不可)が貼り付けられています。  
 ・LTOカートリッジを追加手配する場合は、消耗品扱いで、日立情報システムまたは、日立電子サービスにて御購入ください。  
 ・LTOライブラリ装置の「テープライブラリ導入サービス」については、<http://www.hitachi.co.jp/Prod/comp/OSD/pc/ha/service/tape/index.html>を参照願います。



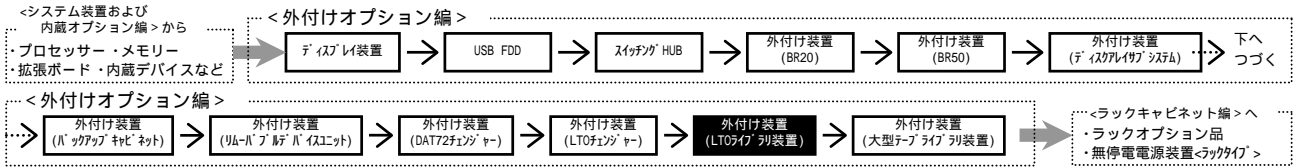

## Fibre Channelポート経由接続構成

RS220 CG

・表記の価格は、希望小売価格です。

### 【[光ケーブル]での単体接続：FC直結接続】LTO3ドライブ搭載モデル

F C スイッチ経由による接続は個別見積となります。

Fibreケーブル(2G-2G)(LCコネクタ-LCコネクタ)  
〔15m〕  
(GV-LT1LL15N) ¥19,950(税込)  
・FCケーブルは3本必要です。



L 2 / 3 0 テープライブラリ装置  
[Ultrium3(2GbpsFC) × 2ドライブ,  
30スロット,ラックマウントタイプ]  
(GV-FT1L230RF) **完売しました。**

Fibreケーブル(2G-2G)(LCコネクタ-LCコネクタ)  
〔15m〕  
(GV-LT1LL15N) ¥19,950(税込)  
・FCケーブルは3本必要です。



L 1 8 / 5 0 0 テープライブラリ装置  
[Ultrium3(4GbpsFC) × 2ドライブ,  
30スロット,ラックマウントタイプ]  
(GV-FT1L500BM30EA) ¥6,615,000(税込)

#### 【LTO3カートリッジ】

手配形名	価格	スロット数	バーコード表示文字(十進数)	備考
GV-FT1LT3TP30	¥1,197,000(税込)	30巻	000001 ~ 000030	LTO Ultrium3 非圧縮時：400GB 圧縮時：800GB

### 【[光ケーブル]での単体接続：FC直結接続】LTO4ドライブ搭載モデル

F C スイッチ経由による接続は個別見積となります。

Fibreケーブル(2G-2G)(LCコネクタ-LCコネクタ)  
〔15m〕  
(GV-LT1LL15N) ¥19,950(税込)  
・FCケーブルは3本必要です。



L 1 8 / 5 0 0 テープライブラリ装置  
[Ultrium4(4GbpsFC) × 2ドライブ,  
30スロット,ラックマウントタイプ]  
(GV-FT1L500BM30H) ¥8,715,000(税込)

#### 【LTO4カートリッジ】

手配形名	価格	スロット数	バーコード表示文字(十進数)	備考
GV-FT1LT4TP30	¥1,575,000(税込)	30巻	000001 ~ 000030	LTO Ultrium4 非圧縮時：800GB 圧縮時：1.6TB

・TS20 AG, BG, CG, DGモデルは、クワイタイプ/ラックタイプ共にポートとなります。

・バックアップキャビネットへの搭載時、最下段(各1U)は搭載禁止。

・OS: Windows Server 2003 R2, Enterprise x64 Edition / Windows Server 2003 R2, Standard x64 Edition / Windows Server 2003 R2, Enterprise Edition / Windows Server 2003 R2, Standard Edition / Windows Server 2003, Enterprise x64 Edition / Windows Server 2003, Standard x64 Edition / Windows Server 2003, Enterprise Edition / Windows Server 2003, Standard Edition  
上記OSのバックアップ・アプリケーションのインストールについては、お問い合わせください。

・HA8000側に搭載するFibre ChannelポートのFCポート数は、Ultrium3搭載のLTOタイプ列直結の場合はLTOドライブ1台あたり1ポート、FC-SW経由の接続の場合はLTOドライブ2台あたり1ポートを目安に下さい。Ultrium4ドライブの場合は1台あたり1ポートを目安に下さい。また、異なるFibre Channelポート(CC7421, CC7423, CC7402, CC7403)での接続も可能です。

・FCスイッチ接続時、Fabricポートのみを推奨します。(Quick-Loopポート未対応) (FCスイッチ接続は個別見積となります。)

・本装置に使用するカートリッジは、バーコードが必須となります。必ずバーコード付カートリッジを使用願います。

・LTOタイプ列装置には、スロット数分のLTOカートリッジを標準添付していません。必要に応じ媒体をセットしたテープを御購入ください。尚、媒体セットの媒体には予めバーコードが貼られています。変更不可が貼り付けられています。

・LTOカートリッジを追加手配する場合は、消耗品扱いで、日立情報システムまたは、日立電子サービスにて御購入ください。

・LTOタイプ列装置のテープドライブ列導入サービスについては、<http://www.hitachi.co.jp/Prod/comp/OSD/pc/ha/service/tape/index.html>を参照願います。

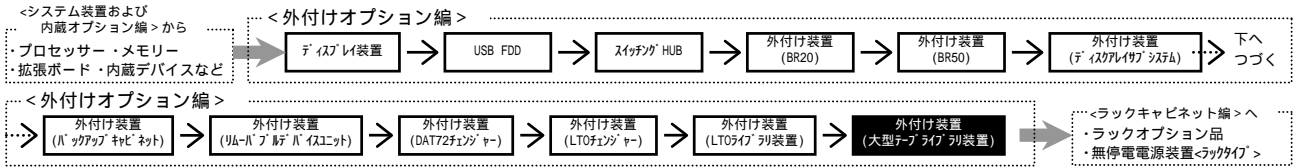

## (9) 大型テープライブラリ装置 Fibre Channelポート経由接続構成

RS220 CG

・表記の価格は、希望小売価格です。

### 【[光ケーブル]での単体接続：FC直結接続】LTO3ドライブ (2GbpsFC)搭載モデル

FCスイッチ経由による接続は個別見積となります。

Fibreケーブル (2G-2G) (LCケーブル-LCケーブル)  
[15m]  
(GV-LT1LL15N) ¥19,950(税込)  
・FibreケーブルはL18/500本体(筐体部)1本+ドライブ 数分必要です。

#### 大型テープライブラリ装置 L18 / 500



大型テープライブラリ装置  
基本モジュール(ラックマウント:8U)  
(GV-FT1L500BM50E) **完売しました。**

最小構成  
・2ドライブ 固定  
・49スロット  
・非圧縮時記憶容量：  
LTO Ultrium3:19.6TB

最大構成  
・2~18ドライブまで搭載可  
・529スロット  
・非圧縮時記憶容量：  
LTO Ultrium3:211.6TB(529スロット時)

オプション選択 (必須ではありません)

ドライブ 拡張モジュール(ラックマウント:8U):最大4モジュールまで  
(搭載ドライブ 4ドライブ,搭載スロット 84スロット)  
(GV-FT1L500DEME) ¥5,040,000(税込)

ドライブ

ドライブ 1台につき1本必要

Fibreケーブル (2G-2G) (LCケーブル-LCケーブル)  
[15m]  
(GV-LT1LL15N) ¥19,950(税込)

LTO Ultrium3ドライブ

(400GB,80MB/s)  
(GV-FT1L500LT3) **完売しました。**

カートリッジ 拡張モジュール(ラックマウント:8U):最大4モジュールまで  
(搭載スロット 120スロット)  
(GV-FT1L500CEME) ¥3,570,000(税込)

### 【LTO3カートリッジ】

手配形名	価格	スロット数	ラベル表示文字(十進数)	備考
GV-FT1LT3TP50	¥1,995,000(税込)	50巻	000001 ~ 000050	LTO Ultrium3
GV-FT1LT3TP100	¥3,990,000(税込)	100巻	000001 ~ 000100	非圧縮時:400GB
GV-FT1LT3TP150	¥5,985,000(税込)	150巻	000001 ~ 000150	圧縮時:800GB
GV-FT1LT3TP200	¥7,980,000(税込)	200巻	000001 ~ 000200	
GV-FT1LT3TP250	¥9,975,000(税込)	250巻	000001 ~ 000250	
GV-FT1LT3TP300	¥11,970,000(税込)	300巻	000001 ~ 000300	
GV-FT1LT3TP350	¥13,965,000(税込)	350巻	000001 ~ 000350	
GV-FT1LT3TP400	¥15,960,000(税込)	400巻	000001 ~ 000400	
GV-FT1LT3TP450	¥17,955,000(税込)	450巻	000001 ~ 000450	
GV-FT1LT3TP500	¥19,950,000(税込)	500巻	000001 ~ 000500	
GV-FT1LT3TP550	¥21,945,000(税込)	550巻	000001 ~ 000550	
GV-FT1LT3TP600	¥23,940,000(税込)	600巻	000001 ~ 000600	

・大型テープドライブ別装置L18/500の価格、構成については、お問い合わせ下さい。

・OS: Windows Server 2003 R2, Enterprise x64 Edition / Windows Server 2003 R2, Standard x64 Edition / Windows Server 2003 R2, Enterprise Edition / Windows Server 2003 R2, Standard Edition / Windows Server 2003, Enterprise x64 Edition / Windows Server 2003, Standard x64 Edition / Windows Server 2003, Enterprise Edition / Windows Server 2003, Standard Edition / 上記OSのバックアップ・アプリケーションのインストールについては、お問い合わせください。

・本構成においてVeritas社製バックアップアプリケーション(NetBackup)を使用の場合は、構成確認についてお問い合わせ下さい。

・HA8000側に搭載するFibre ChannelポートのFCポート数は、LTOドライブ別装置の場合はLTOドライブ1台あたり1ポート、FC-SW経由の接続の場合はLTOドライブ2台あたり1ポートを目安に下さい。また、異なるFibre Channelポート(CC7421, CC7423, CC7402, CC7403)での接続も可能です。

・FCスイッチ接続時、Fabricatorのみを推奨します。(Quick-Loopモード未対応)(FCスイッチ接続は個別見積になります)

・大型テープドライブ別装置は、カートリッジにラベルを貼っておく必要があります。ラベル付きカートリッジを手配するか、ラベルを別途購入してください。

・大型テープドライブ別装置には、LTOカートリッジを標準添付しておりません。別途LTOカートリッジを購入ください。

・LTOカートリッジを追加手配する場合は、消耗品扱いで、日立情報システムまたは、日立電子サービスにて御購入ください。

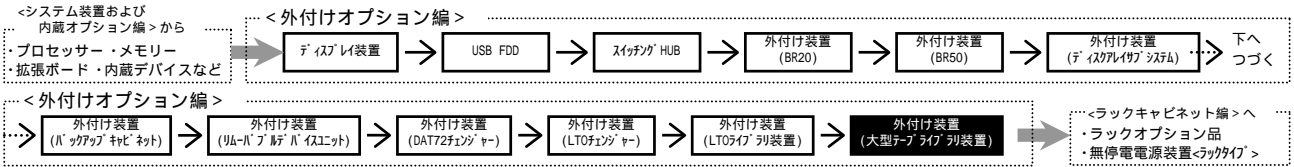

RS220 CG

・表記の価格は、希望小売価格です。

【[光ケーブル]での単体接続：FC直結接続】LTO3ドライブ (4GbpsFC)搭載型

FCスイッチ経由による接続は個別見積となります。

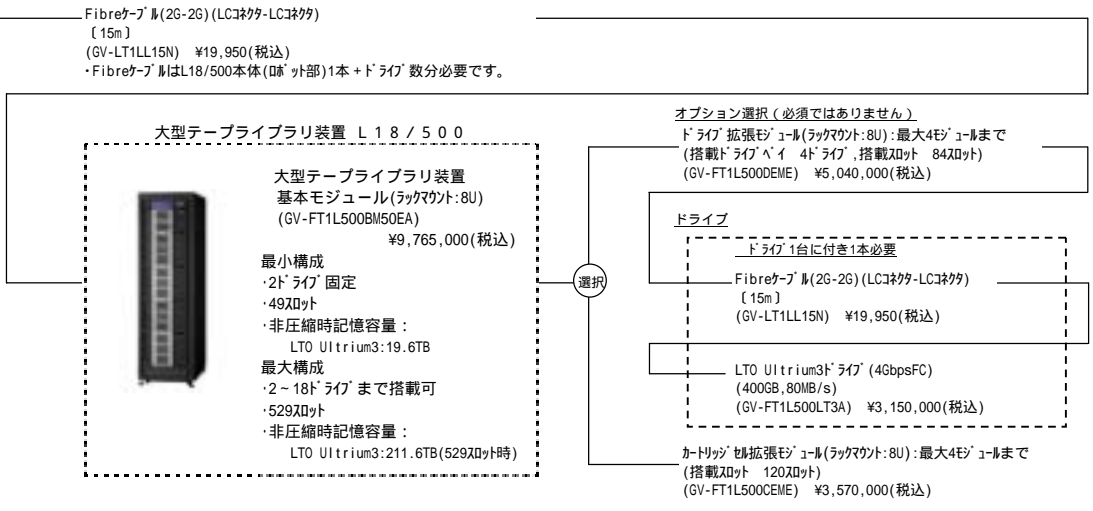

【LTO3カートリッジ】

手記形名	価格	コイル数	ラベル表示文字(十進数)	備考
GV-FT1LT3TP50	¥1,995,000(税込)	50巻	000001 ~ 000050	LTO Ultrium3
GV-FT1LT3TP100	¥3,990,000(税込)	100巻	000001 ~ 000100	非圧縮時: 400GB
GV-FT1LT3TP150	¥5,985,000(税込)	150巻	000001 ~ 000150	圧縮時: 800GB
GV-FT1LT3TP200	¥7,980,000(税込)	200巻	000001 ~ 000200	
GV-FT1LT3TP250	¥9,975,000(税込)	250巻	000001 ~ 000250	
GV-FT1LT3TP300	¥11,970,000(税込)	300巻	000001 ~ 000300	
GV-FT1LT3TP350	¥13,965,000(税込)	350巻	000001 ~ 000350	
GV-FT1LT3TP400	¥15,960,000(税込)	400巻	000001 ~ 000400	
GV-FT1LT3TP450	¥17,955,000(税込)	450巻	000001 ~ 000450	
GV-FT1LT3TP500	¥19,950,000(税込)	500巻	000001 ~ 000500	
GV-FT1LT3TP550	¥21,945,000(税込)	550巻	000001 ~ 000550	
GV-FT1LT3TP600	¥23,940,000(税込)	600巻	000001 ~ 000600	

・大型テープドライブ装置L18/500の価格、構成については、お問い合わせ下さい。

・OS: Windows Server 2003 R2, Enterprise Edition / Windows Server 2003 R2, Standard Edition / Windows Server 2003, Enterprise Edition / Windows Server 2003, Standard Edition / Windows Server 2003, Standard Edition / Windows Server 2003, Enterprise Edition / Windows Server 2003, Standard Edition / 上記OSのバックアップ/アプリケーションのリカバリについては、お問い合わせください。

・本構成においてVeritas社製バックアップ/リカバリ(NetBackup)を使用の場合は、構成確認についてお問い合わせ下さい。

・HA8000側に搭載するFibre ChannelボードのFCポート数は、LTOドライブ直結の場合はLTOドライブ1台あたり1ポート、FC-SW経由の場合はLTOドライブ2台あたり1ポートを目安して下さい。また、異なるFibre Channelボード(CC7421, CC7423, CC7402, CC7403)での接続も可能です。

・FCスイッチ接続時、Fabricドのみを推奨します。(Quick-Loopモード未サポート)(FCスイッチ接続は個別見積となります)

・大型テープドライブ装置は、カードリッジにラベルを貼っておく必要があります。ラベル付きカードリッジを手配するか、ラベルを別途購入してください。

・大型テープドライブ装置には、LTOカードリッジを標準添付しておりません。別途LTOカードリッジを購入ください。

・LTOカードリッジを追加手配する場合は、消耗品扱いで、日立情報システムまたは、日立電子サービスにて御購入ください。

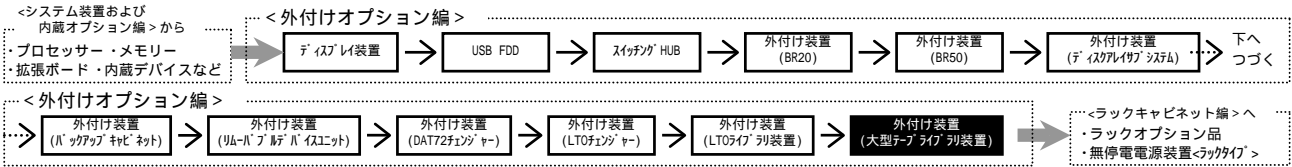

RS220 CG

・表記の価格は、希望小売価格です。

【[光ケーブル]での単体接続：FC直結接続】LTO4ドライブ (4GbpsFC)搭載型

FCスイッチ経由による接続は個別見積となります。

Fibreケーブル (2G-2G) (LCコネクタ-LCコネクタ)  
〔15m〕  
(GV-LT1LL15N) ¥19,950(税込)  
・FibreケーブルはL18/500本体(0.5m)1本+ドライブ数分必要です。

大型テープライブラリ装置 L18 / 500



大型テープライブラリ装置  
基本モジュール(ラックマウント:8U)  
(GV-FT1L500BM50H) ¥11,865,000(税込)

最小構成  
・2ドライブ 固定  
・49ポート  
・非圧縮時記憶容量：  
LTO Ultrium4:39.2TB

最大構成  
・2~18ドライブまで搭載可  
・529ポート  
・非圧縮時記憶容量：  
LTO Ultrium4:423.2TB(529ポート時)

選択

オプション選択 (必須ではありません)

ドライブ 拡張モジュール(ラックマウント:8U):最大4モジュールまで  
(搭載ドライブ:4ドライブ,搭載ポート:84ポート)  
(GV-FT1L500DEME) ¥5,040,000(税込)

ドライブ

ドライブ 1台に付き1本必要  
Fibreケーブル (2G-2G) (LCコネクタ-LCコネクタ)  
〔15m〕  
(GV-LT1LL15N) ¥19,950(税込)

LTO Ultrium4ドライブ (4GbpsFC)  
(800GB,120MB/s)  
(GV-FT1L500LT4) ¥3,465,000(税込)

カードリッジ 拡張モジュール(ラックマウント:8U):最大4モジュールまで  
(搭載ポート:120ポート)  
(GV-FT1L500CEME) ¥3,570,000(税込)

【LTO4カートリッジ】

手記形名	価格	ポット数	ラベル表示文字(十進数)	備考
GV-FT1LT4TP50	¥2,625,000(税込)	50巻	000001 ~ 000050	LTO Ultrium4
GV-FT1LT4TP100	¥5,250,000(税込)	100巻	000001 ~ 000100	非圧縮時: 800GB
GV-FT1LT4TP150	¥7,875,000(税込)	150巻	000001 ~ 000150	圧縮時: 1.6TB
GV-FT1LT4TP200	¥10,500,000(税込)	200巻	000001 ~ 000200	
GV-FT1LT4TP250	¥13,125,000(税込)	250巻	000001 ~ 000250	
GV-FT1LT4TP300	¥15,750,000(税込)	300巻	000001 ~ 000300	
GV-FT1LT4TP350	¥18,375,000(税込)	350巻	000001 ~ 000350	
GV-FT1LT4TP400	¥21,000,000(税込)	400巻	000001 ~ 000400	
GV-FT1LT4TP450	¥23,625,000(税込)	450巻	000001 ~ 000450	
GV-FT1LT4TP500	¥26,250,000(税込)	500巻	000001 ~ 000500	
GV-FT1LT4TP550	¥28,875,000(税込)	550巻	000001 ~ 000550	
GV-FT1LT4TP600	¥31,500,000(税込)	600巻	000001 ~ 000600	

・大型テープドライブ装置L18/500の価格、構成については、「大型テープドライブ装置に関する問い合わせ先」までお問い合わせ下さい。

・OS: Windows Server 2003 R2, Enterprise Edition / Windows Server 2003 R2, Standard Edition / Windows Server 2003, Enterprise Edition / Windows Server 2003, Standard Edition / Windows Server 2003, Standard Edition / Windows Server 2003, Enterprise Edition / Windows Server 2003, Standard Edition / 上記OSのバックアップ/リカバリソフトウェアについては、お問い合わせください。

・本構成においてVeritas社製バックアップ/リカバリソフトウェア(NetBackup)を使用の場合は、構成確認についてお問い合わせ下さい。

・HA8000側に搭載するFibre ChannelポートのFCポート数は、LTOドライブ1台あたり1ポートを目安にして下さい。(FC-SW経由の接続の場合も同様です。)

また、異なるFibre Channelポート(CC7421, CC7423, CC7402, CC7403)での接続も可能です。

・FCスイッチ接続時、Fabricポートのみを推奨します。(Quick-Loopポート未搭載) (FCスイッチ接続は個別見積となります)

・大型テープドライブ装置は、カードリッジにラベルを貼っておく必要があります。ラベル付きカードリッジを手配するか、ラベルを別途購入してください。

・大型テープドライブ装置には、LTOカードリッジを標準添付しておりません。別途LTOカードリッジを購入ください。

・LTOカードリッジを追加手配する場合は、消耗品扱いで、日立情報システムまたは、日立電子サービスにて御購入ください。

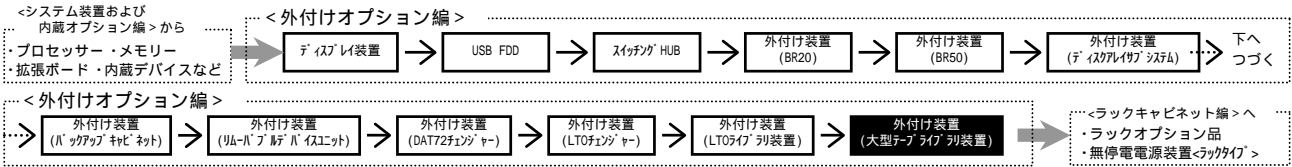

RS220 CG

・GV-xx形式の価格は、希望小売価格です。  
・HT-xx形式の価格は、標準価格です。

【[光ケーブル]での単体接続：FC直結接続】LTO3ドライブ搭載モデル

FCスイッチ経由による接続は個別見積となります。

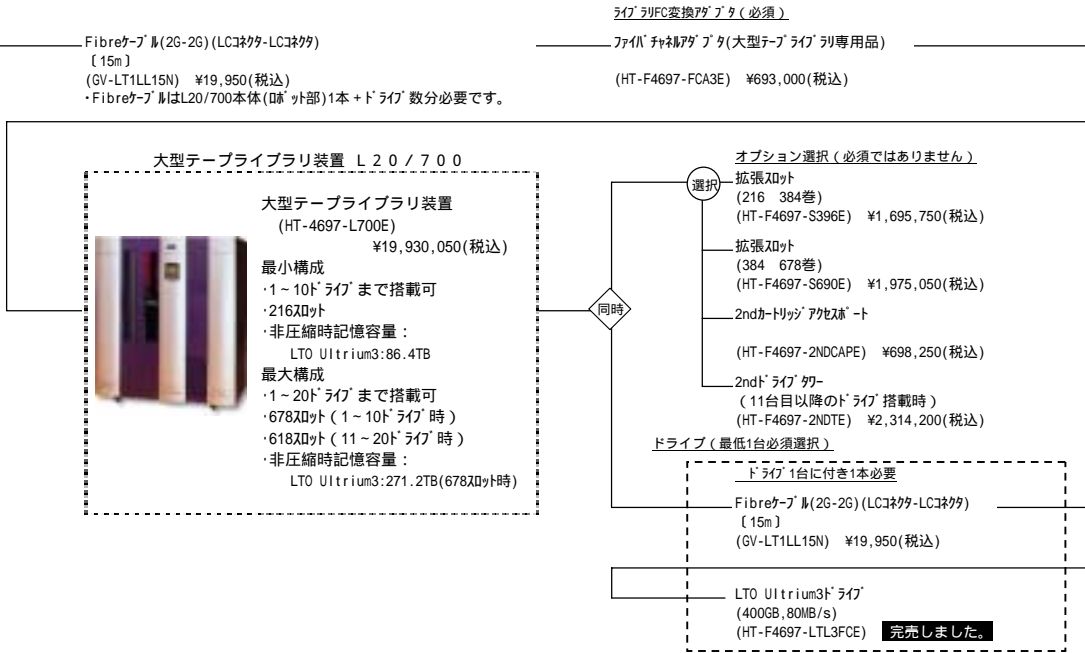

【LTO3カートリッジ】

手配形名	価格	ヘッド数	バーコード表示文字(十進数)	備考
HT-F4697-LT3TPC	¥8,517,600(税込)	156巻	000001 ~ 000156	LTO Ultrium3
HT-F4697-LT3TPE	¥11,793,600(税込)	216巻	000001 ~ 000216	非圧縮時 : 400GB
HT-F4697-LT3TPF	¥17,690,400(税込)	324巻	000001 ~ 000324	圧縮時 : 800GB
HT-F4697-LT3TPG	¥20,966,400(税込)	384巻	000001 ~ 000384	
HT-F4697-LT3TPH	¥33,742,800(税込)	618巻	000001 ~ 000618	
HT-F4697-LT3TPJ	¥37,018,800(税込)	678巻	000001 ~ 000678	

・大型テープドライブ装置L20/700の価格、構成については、お問い合わせ下さい。  
 ・OS : Windows Server 2003 R2, Enterprise Edition / Windows Server 2003 R2, Standard Edition / Windows Server 2003, Enterprise Edition / Windows Server 2003, Standard Edition / Windows Server 2003, Standard Edition / Windows Server 2003, Enterprise Edition / Windows Server 2003, Standard Edition / 上記OSのバックアップ・アプリケーション・ソフトウェアについては、お問い合わせください。  
 ・本構成においてVeritas社製バックアップアプリケーション(NetBackup)を使用の場合は、構成確認についてお問い合わせ下さい。  
 ・HA8000側に搭載するFibre ChannelボードのFCポート数は、LTOドライブ直結の場合はLTOドライブ1台あたり1ポート、FC-SW経由の場合はLTOドライブ2台あたり1ポートを目安にして下さい。また、異なるFibre Channelボード(CC7421, CC7423, CC7402, CC7403)での接続も可能です。  
 ・FCスイッチ接続時、Fabricドのみをポートします。(Quick-Loopモード未サポート)(FCスイッチ接続は個別見積になります)  
 ・大型テープドライブ装置は、カートリッジにバーコードラベルを貼っておく必要があります。バーコードラベル付きカートリッジを手配するか、バーコードラベルを別途購入してください。  
 ・大型テープドライブ装置には、LTOカートリッジを標準添付しておりません。別途LTOカートリッジを購入ください。  
 ・LTOカートリッジを追加手配する場合は、消耗品扱いで、日立情報システムまたは、日立電子サービスにて御購入ください。

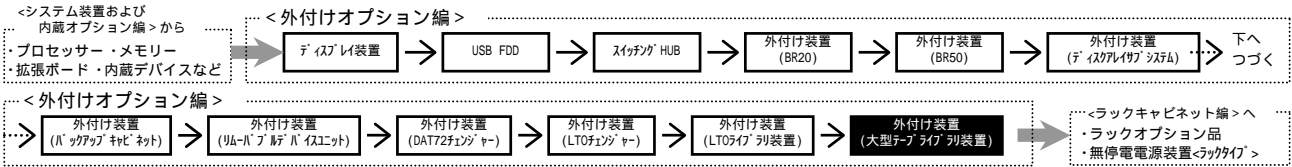

RS220 CG

・GV-xx形式の価格は、希望小売価格です。  
・HT-xx形式の価格は、標準価格です。

【[光ケーブル]での単体接続：FC直結接続】LTO4ドライブ搭載モデル

FCスイッチ経由による接続は個別見積となります。

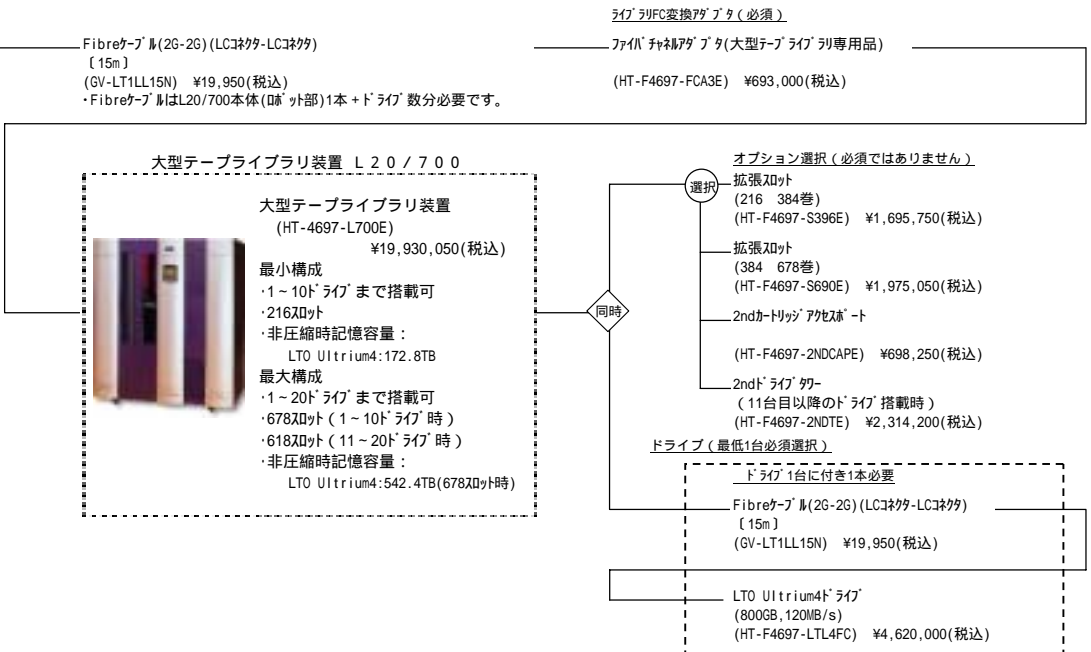

【LTO4カートリッジ】

手配形名	価格	ヘッド数	バーコード表示文字(十進数)	備考
HT-F4697-LT4TPC	¥8,190,000(税込)	156巻	000001 ~ 000156	LTO Ultrium4
HT-F4697-LT4TPE	¥11,340,000(税込)	216巻	000001 ~ 000216	非圧縮時 : 800GB
HT-F4697-LT4TPF	¥17,010,000(税込)	324巻	000001 ~ 000324	圧縮時 : 1.6TB
HT-F4697-LT4TPG	¥20,160,000(税込)	384巻	000001 ~ 000384	
HT-F4697-LT4TPH	¥32,445,000(税込)	618巻	000001 ~ 000618	
HT-F4697-LT4TPJ	¥35,595,000(税込)	678巻	000001 ~ 000678	

・大型テープドライブ装置L20/700の価格、構成については、お問い合わせ下さい。  
 ・OS : Windows Server 2003 R2, Enterprise Edition / Windows Server 2003 R2, Standard Edition / Windows Server 2003, Enterprise Edition / Windows Server 2003, Standard Edition / Windows Server 2003, Standard Edition / Windows Server 2003, Enterprise Edition / Windows Server 2003, Standard Edition / 上記OSのバックアップアプリケーションのインストールについては、お問い合わせください。  
 ・本構成においてVeritas社製バックアップアプリケーション(NetBackup)を使用の場合は、構成確認についてお問い合わせ下さい。  
 ・HA8000側に搭載するFibre ChannelボードのFCポート数は、LTOドライブ1台あたり1ポートを目安にして下さい。(FC-SW経由の接続の場合も同様です。)  
 また、異なるFibre Channelボード (CC7421, CC7423, CC7402, CC7403)での接続も可能です。  
 ・FCスイッチ接続時、Fabricatorのみをインストールします。(Quick-Loopボード未搭載) (FCスイッチ接続は個別見積になります)  
 ・大型テープドライブ装置は、カートリッジにバーコードラベルを貼っておく必要があります。バーコードラベル付きカートリッジを手配するか、バーコードラベルを別途購入してください。  
 ・大型テープドライブ装置には、LTOカートリッジを標準添付しておりません。別途LTOカートリッジを購入ください。  
 ・LTOカートリッジを追加手配する場合は、消耗品扱いで、日立情報システムまたは、日立電子サービスにて御購入ください。

<システム装置および  
内蔵オプション編>から

・プロセッサ・メモリ  
・拡張ボード・内蔵デバイスなど

<外付けオプション編>から

・ディスプレイ装置、・スイッチングHUB、・外付け装置、  
・無停電電源装置<タワータイプ用>等

ラックキャビネット編

### 3. ハードウェア構成図 ラックキャビネット編

#### 3.1 ラックキャビネット

適応機種		
RS110 BG	RS210 CG	RS220 CG

##### (1) ラックキャビネットの種類

HA8000-esxGモデルでは、ラックキャビネット(38U)[GH-RK7386]、ラックキャビネット(16U)[GH-RK7166]及び静音化ラックキャビネット(38U)[GH-RK7387]をサポート致します。

##### ラックキャビネットの仕様

ラックキャビネットの仕様は下記のとおりです。

##### ラックキャビネット

品名	ラックキャビネット(38U)	ラックキャビネット(16U)
型式	GH-RK7386	GH-RK7166
寸法mm(幅×奥行×高さ)	600×1050×1895(38U)*3	600×1050×820(16U)*4
ラックキャビネット質量	165.0kg*1	82.0kg*2
ラックキャビネット最大搭載質量	1000.0kg	300.0kg
ラックキャビネット最大総質量	1165.0kg	382.0kg
通気孔	前面,後面,上面	前面,後面
キャスタの有無	あり(1台あたり4個)	
固定脚の有無	あり(1台あたり4個)	
仕様	19型ラック 取付け穴ピッチEIA規格標準掘り加工 リアドア標準実装,スチライザ添付	19型ラック 取付け穴ピッチEIA規格標準掘り加工 スチライザ添付

\*1:フロントドア(38U)[GH-RD7386](15.0Kg),リアドア(38U)(10.0Kg),サイドパネル(38U)(31.0Kg/2枚1組),スタビライザ(6.0Kg)を含んだ質量です。

\*2:フロントドア(16U)[GH-RD7167](7.0Kg),リアドア(16U)(5.0Kg),サイドパネル(16U)(10.0Kg/2枚1組),スタビライザ(6.0Kg)を含んだ質量です。

\*3:奥行はフロントドア(38U)[GH-RD7386](奥行50mm),リアドア(38U)[標準構成](奥行40mm)を含んだ寸法です。

\*4:奥行はフロントドア(16U)[GH-RD7167](奥行50mm),リアドア(16U)[GH-RD7168](奥行40mm)を含んだ寸法です。尚、フロントドア及びリアドアに静音化ドア(16U)[GH-RD7169](奥行230mm)を選択の場合、奥行は1420mmとなります。

##### 静音化ラックキャビネット

品名	静音化ラックキャビネット(38U)*8
型式	GH-RK7387
寸法mm(幅×奥行×高さ)	600×1420×1895(38U)*6
ラックキャビネット質量	200.0kg*5
ラックキャビネット最大搭載質量	1000.0kg
ラックキャビネット最大総質量	1200.0kg
通気孔	前面,後面,上面*7
キャスタの有無	あり(1台あたり4個)
固定脚の有無	あり(1台あたり4個)
仕様	19型ラック 取付け穴ピッチEIA規格標準掘り加工 リアドア(静音化ドア,鍵付き)標準添付[現地取付],スチライザ添付

\*5:フロントドア(静音化ドア(38U))[GH-RD7388](30.0Kg),リアドア(静音化ドア(38U))(30.0Kg),サイドパネル(38U)(31.0Kg/2枚1組),スタビライザ(6.0Kg)を含んだ質量です。

\*6:奥行はフロントドア(静音化ドア(38U))[GH-RD7388](奥行230mm),リアドア(静音化ドア(38U))[標準構成](奥行230mm)を含んだ寸法です。

\*7:静音化ラックキャビネットは、静音化ドアの吸音材でラックキャビネットを覆うため、静音化ドアを閉じた状態では、ラックキャビネット内のシステム装置やユニットのランプは見えません。又、ラックキャビネット内のシステム装置やユニットが発するブザー音が聞こえづらくなります。

\*8:静音化及び転倒防止を図るため、フロント面にはフロントドア又は静音化ドアを必ず装着してください。

・ラックキャビネットの周辺には、操作および保守のためのエリアを必ず確保してください。



<システム装置および  
内蔵オプション編>から  
・プロセッサ・メモリー  
・拡張ボード・内蔵デバイスなど

<外付けオプション編>から  
・ディスプレイ装置、・スイッチングHUB、・外付け装置、  
・無停電電源装置<タワータイプ用>等

**ラックキャビネット編**

適応機種		
RS110 BG	RS210 CG	RS220 CG

## ラックキャビネット外観図

- (1) ラックキャビネット (38U) [GH-RK7386]  
+ フロントドア [GH-RD7386] + ラックサイドパネル [GH-RS7386]

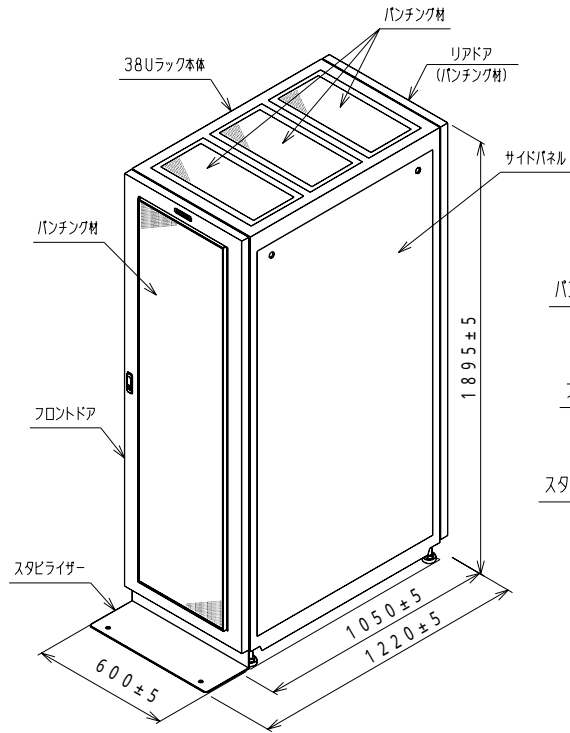

- (2) ラックラックキャビネット (16U) [GH-RK7166]  
+ フロントドア [GH-RD7167] + リアドア [GH-RD7168]  
+ ラックサイドパネル [GH-RS7166]

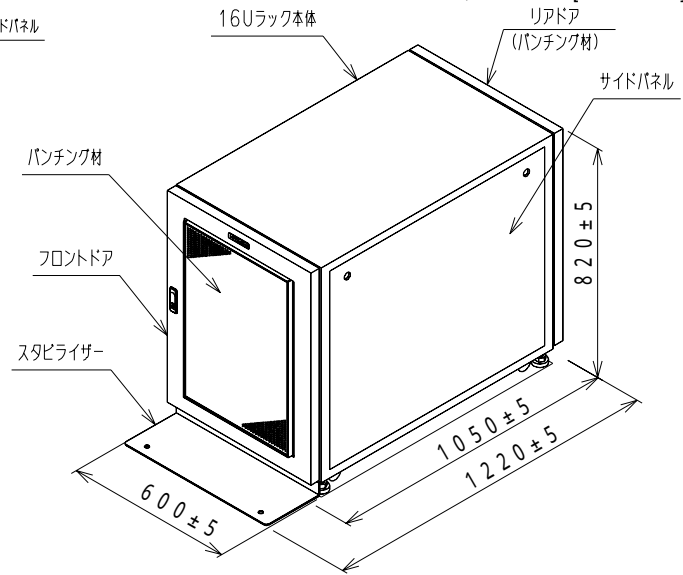

- (3) 静音化ラックキャビネット (38U) [GH-RK7387]  
+ 静音化ドア (38U) [GH-RD7388] + ラックサイドパネル [GH-RS7386]



- (4) ラックラックキャビネット (16U) [GH-RK7166]  
+ 静音化ドア (16U) [GH-RD7169] x2 + ラックサイドパネル [GH-RS7166]





<システム装置および  
内蔵オプション編>から  
・プロセッサ・メモリー  
・拡張ボード・内蔵デバイスなど

<外付けオプション編>から  
・ディスプレイ装置、・スイッチングHUB、・外付け装置、  
・無停電電源装置<タワータイプ用>等

**ラックキャビネット編**

適応機種		
RS110 BG	RS210 CG	RS220 CG

## ラックキャビネットオプション

ラックキャビネットに対応するフロントドア、サイドパネル及びリアドア形名を下記に示します。

	ラックキャビネット38U	ラックキャビネット16U	静音化ラックキャビネット38U
ラックキャビネット	GH-RK7386	GH-RK7166	GH-RK7387
フロントドア	GH-RD7386/GH-RD7388	GH-RD7167/GH-RD7169	GH-RD7386/GH-RD7388
サイドパネル(2枚組)	GH-RS7386	GH-RS7166	GH-RS7386
リアドア	ラックキャビネットに標準実装	GH-RD7168/GH-RD7169	ラックキャビネットに静音化ドア標準添付 [現地取付]

- ・システムの拡張に応じて同一形式のラックを連結することも可能です。但し、静音化ラックキャビネット及び静音化ドア取付けのラックキャビネットは、連結できません。
- ・静音化ドア(38U)[GH-RD7388]/静音化ドア(16U)[GH-RD7169]は、工場でのラックキャビネット取付搭載出荷は出来ません。

フロントドア(38U)[GH-RD7386]

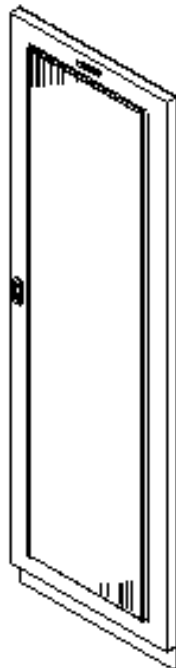

静音化ドア(38U)[GH-RD7388]

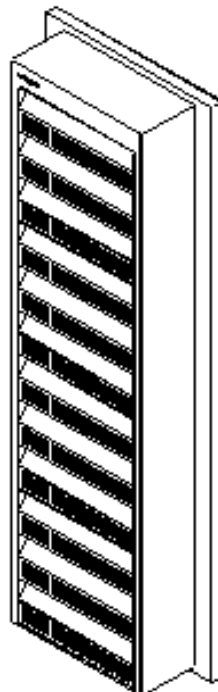

フロントドア(16U)[GH-RD7167]

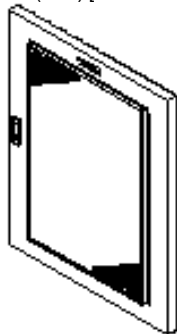

静音化ドア(16U)[GH-RD7169]

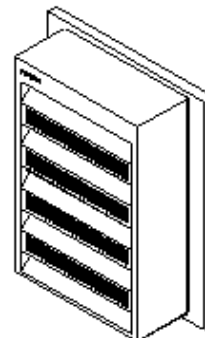

ラックキャビネット用ラック連結キット形名を下記に示します。

仕様	最大連結台数	形式	備考	
ラック連結キット	38/16U	3	GH-RJ7006	GH-RK7386/GH-RK7166用

- ・ラックキャビネットを連結した場合でも取付可能サイドパネルは、1セットのみです。

<システム装置および  
内蔵オプション編>から  
・プロセッサ・メモリー  
・拡張ボード・内蔵デバイスなど

<外付けオプション編>から  
・ディスプレイ装置,・スイッチングHUB,・外付け装置,  
・無停電電源装置<タワータイプ用>等

ラックキャビネット編

適応機種		
RS110 BG	RS210 CG	RS220 CG

## ラックキャビネットと搭載システム装置対応表

各ラックキャビネットに搭載可能なシステム装置の対応表を以下に示します。

○ : 標準搭載可能  
△ : 制限あり  
× : 搭載不可

搭載 システム装置	形式	ラックキャビネット		静音化ラックキャビネット
		38U	16U	38U
		GH-RK7386	GH-RK7166	GH-RK7387
HA8000-es/RS110	RS110 BG			
HA8000-es /RS210	RS210 CG			
HA8000-es /RS220	RS220 CG			

## (2) システム装置の占有ユニット数、質量及び電源ケーブル本数

モデル名	形式	占有U数 *1	質量	電源ケーブル 本数
HA8000-es/RS110	RS110 BG	1U	BG:約15.4kg,最大15.7kg	1
HA8000-es/RS210	RS210 CG	1U	CG:約16.7kg,最大19.5kg	1 [ 2 ] *2
HA8000-es/RS220	RS220 CG	2U	CG:約22.4kg,最大28.1kg	1 [ 2 ] *2

\*1:1Uは、約44.5mmです。

\*2:[ ]括弧内はオプションの冗長用電源ユニット搭載時の数量です。

<システム装置および  
内蔵オプション編>から  
・プロセッサ・メモリー  
・拡張ボード・内蔵デバイスなど

<外付けオプション編>から  
・ディスプレイ装置、・スイッチングHUB、・外付け装置、  
・無停電電源装置<タワータイプ用>等

ラックキャビネット編

適応機種		
RS110 BG	RS210 CG	RS220 CG

### (3) ラックキャビネット関連オプション品の占有ユニット数と主な仕様

オプション品名	形式	占有 U数	質量 (kg)	電源 ケーブル 本数	ラックキャビネット			色	仕様
					38U	16U	静音化 ラック 38U		
ラックサイドパネル(38U)	GH-RS7386	-	31.0 /2枚	-	-	-	黒	2枚1組	
ラックサイドパネル(16U)	GH-RS7166	-	10.0 /2枚	-	-	-	黒	2枚1組	
静音化ドア(38U)	GH-RD7388	-	30.0	-	-	-	黒	フロント/リアドア共用、鍵付き、工場での搭載出荷不可 *14 *15 *16	
静音化ドア(16U)	GH-RD7169	-	16.0	-	-	-	黒	フロント/リアドア共用、鍵付き、工場での搭載出荷不可 *14 *16	
フロントドア(38U)	GH-RD7386	-	15.0	-	-	-	黒	パUNCHメールドアタイプ、鍵付き	
フロントドア(16U)	GH-RD7167	-	7.0	-	-	-	黒	パUNCHメールドアタイプ、鍵付き	
リアドア(16U)	GH-RD7168	-	5.0	-	-	-	黒	16Uラックキャビネット用	
ブランクパネル[1U](38/16U)	GH-RP7012	1U	0.2	-	-	-	黒	ラックキャビネット内の未搭載空きエリアを塞ぎます	
ラック連結キット(38/16U)	GH-RJ7006	-	0.3	-	-	-	黒	ラックキャビネットを最大3台まで連結可	
ラック搭載トレイ	GH-AU7A11	2U	7.5	-	-	-	黒	汎用ラック搭載用金具 *10	
USB FDD搭載用簡易トレイ	GQ-AU7A81	-	0.4	-	-	-	黒	USB FDDの簡易トレイ *18	
コンセントボックスユニット	GH-AG7107	縦:- 横:2U	0.8	1	-	-	黒	コンセント口数6個(15A以内)、ブレーキスイッチ付き *2	
液晶ディスプレイ装置	PC-DTA15AXGSY	-	2.7	1	-	-	白	15型TFTカラー、640x480～1024x768ドット、省電力対応	
	PC-DTA17BSXNY	-	4.2	1	-	-	白	17型TFTカラー、640x480～1280x1024ドット、省電力対応	
液晶ディスプレイ収納ユニット	GH-RL7502	3U *4	11.0	-	-	-	黒	液晶ディスプレイ装置(PC-DTA15AXGSY/PC-DTA17BSXNY)用 別途液晶ディスプレイ装置手配要 *19	
キーボード/マウス収納ユニット	GH-RK7003	1U	5.0	-	-	-	黒	キーボード/マウスをラックに収納するためのユニット キーボード/マウス収納ユニットとシステム装置間(底面間) が10U以上の際には、延長ケーブル2本を手配要 *1 *13 *19	
コンソール切替ユニットセット	GH-SAT7045S	2U	9.0	1 *5	-	-	黒	1台のディスプレイ/キーボード/マウスを複数のシステム装置 で共有する為の切替ユニットです。接続のシステム装置 台数分のキーボード/マウス/CRTケーブルが必要 *1	
	GH-SAT7085S	2U	7.8	1	-	-	黒		
コンソール切替ユニット	GH-AT7045	-	0.9	1 *5	-	-	黒	コンソール切替ユニットのケーブル接続用の切替ユニットです。 ケーブル接続用及びシステム装置台数分のキーボード/ マウス/CRTケーブルが必要	
	GH-AT7085	1U	2.9	1	-	-	黒		
コンソール切替ユニット ラックマウントキット	GH-AU7622	1U	3.0	-	-	-	黒	4ポートコンソール切替ユニット(GH-AT7045)をラックキャビネット に搭載する時に必要。4ポートコンソール切替ユニットを 2台載せることができます。	
ディスプレイ/キーボードユニット	GH-RLK7230	1U	12.3	1	-	-	黒	15型液晶ディスプレイとキーボードとホイール デバイスで構成されているユニット。マウスを使用 することが出来ません。 *1 *17	
	GH-RLK7231	1U	12.5	1	-	-	黒		
ディスプレイ/キーボードユニットセット	GH-SRLK7230	1U	13.2	2 *5	-	-	黒		
スイッチングHUB	GH-BH75002	1U	0.7	1	-	-	-	HUB収納ユニット(GH-RH7204)が必要です	
	GH-BH7724	1U	4.1	1	-	-	-	HUB収納ユニット(GH-RH7101)が必要です (HUB収納ユニットは1U占有します)	
HUB収納ユニット	GH-RH7101	1U	2.0	-	-	-	黒	スイッチングHUB(GH-BH7724)搭載用 [他にHUB本体が1U占有]	
	GH-RH7204	-	1.9	-	-	-	黒	スイッチングHUB(GH-BH75002)用	
ロードバランサ(BIG-IP 1500)	GVOLB151-x0NNN1	1U	8.6	1	-	-	-	ラックマウントキットを兼ねたVentilation duct(1500) (GV-RF9LB1R)[1U]が別途必要です	
エントリーディスクアレイ装置(BR20)	[2.4 外付け装置]参照	2U	32.0	2	-	-	-	外付けディスクアレイ装置 *12	
エントリーストレージ(BR50)	[2.4 外付け装置]参照	4U	-	2	-	-	-	外付けディスクアレイ装置	
ディスクアレイサブシステム (Hitachi AMS/WMS/USP/NSCシリーズ)	[2.4 外付け装置]参照	-	-	-	-	-	-	外付けディスクアレイ装置	
バックアップキャビネットセット	GQOBS204-NR10000	4U	12.9 *6	1	-	-	黒	バックアップデバイス搭載用キャビネット	
バックアップキャビネットセット (2台目増設用)	GQOBS204-NR20000	-	7.5 *6	1	-	-	黒	バックアップデバイス搭載用キャビネット(2台目増設用)	
リムーバブルデバイスユニットセット	GQORR166-NR11000	4U	12.9 *6	1	-	-	黒	リムーバブルデバイス搭載用ユニット	
リムーバブルデバイスユニットセット (2台目増設用)	GQORR166-NR21000	-	7.5 *6	1	-	-	黒	リムーバブルデバイス搭載用ユニット(2台目増設用)	

つづく

<システム装置および  
内蔵オプション編>から

・プロセッサ・メモリー  
・拡張ボード・内蔵デバイスなど

<外付けオプション編>から

・ディスプレイ装置、・スイッチングHUB、・外付け装置、  
・無停電電源装置<タワータイプ用>等

ラックキャビネット編

適応機種		
RS110 BG	RS210 CG	RS220 CG

オプション品名	形式	占有 U数	質量 (kg)	電源 ケーブル 本数	ラックキャビネット			色	仕様
					38U	16U	静音化 フラグ 38U		
DAT72チェンジャー	GH-SGVxx-DA7210	1U	10.7	1				黒	外付けDAT72チェンジャー
LTOチェンジャー	GH-SGVxx-L108RF	4U *11	20.0	1				黒	外付けLTOチェンジャー
	GH-SGVxx-L116RF	4U *11	22.7	1				黒	
LTOライブラリ装置	GV-FT1L230RE	8U	45.0	1 *3				-	外付けLTOライブラリ装置 詳細は[2.4 外付け装置]参照又は問合せ下さい
	GV-FT1L230RF	8U	45.0	2				-	
	GV-FT1L500BM30EA	8U	45.0	2				-	
	GV-FT1L500BM30H	8U	45.0	2				-	
無停電電源装置[UPS](1200VA/980W)	GH-SBUR7216x	2U	28.0	1				黒	PowerChute Business Editionとのセット *9
無停電電源装置[UPS](2250VA/2250W)	GH-SBUR7132x	3U	52.0	1				黒	PowerChute Business Editionとのセット *8 *9
無停電電源装置[UPS](1500VA/1050W)	GH-SBUR9151x	2U	26.9	1				-	PowerMonitorHとのセット
UPS拡張ユニット	GH-BUA781	1U	1.6	-				-	搭載時はゴム足を取外す *7

\*: 下記注意事項参照願います。

#### ラックキャビネット関連オプション品の注意事項

- \*1: コンソール切替ユニットセット、キーボード/マウス収納ユニット及びディスプレイ/キーボードユニットのいずれかを選択  
どれもキーボードおよびマウス(ディスプレイ/キーボードユニットはポインティングデバイス)付き
- \*2: 横置き搭載時のコンセントボックスユニット本体の占有U数は1Uサイズですが、操作上2U必要となります。  
(横置き搭載時は2Uに左右4台迄搭載可能)又、縦置き搭載時はラックキャビネット背面に縦に実装されますので占有  
U数は不要です。(縦置き搭載時は1.2U分のスペースが必要です。)
- \*3: オプションの冗長用電源ユニット搭載時は、+1 となります。
- \*4: 収納時のU数です。LCDを立てた状態で収納する場合は8U必要です。LCDを引き出した状態ではフロントドアは  
閉められません。
- \*5: 必ず添付のACアダプタを接続して使用願います。
- \*6: デバイス未実装時の質量です。搭載可能なデバイスの質量は下記の通りです。

品名	形式	質量
内蔵DAT(DAT72)	GQ-SUD7732xxxx	0.9kg
内蔵AIT(AIT-2)	GQ-SUS7510xxxx	1.2kg
内蔵LTO(Ultrium2 1L-フルハイト)	GQ-SUU7201xxxx	1.4kg
内蔵LTO(Ultrium3 1L-フルハイト)	GQ-SUU7410xxxx	1.4kg
内蔵LTO(Ultrium3 2L-フルハイト)	GQ-SUU7400xxxx	2.2kg
内蔵LTO(Ultrium4 2L-フルハイト)	GQ-SUU7800xxxx	2.2kg

\*7: ラック搭載時は、下記制限があります。

- (1) UPS拡張ユニットは、UPSの直上に搭載すること。(UPSを複数台搭載する場合は、最上部のUPSの直上に搭載すること。)
- (2) UPS拡張ユニットとシステム装置の底面の間隔は、1.4U以内とすること。(下図a)
- (3) (1),(2)両方の条件が満たせない場合は、UPS拡張ユニットの底面とUPSの底面の間隔(下図b)は、2.4U以内でUPS拡張  
ユニットをUPSより離して実装可。(但し、UPS拡張ユニットに接続するシステム装置は、UPSより上に実装すること。)

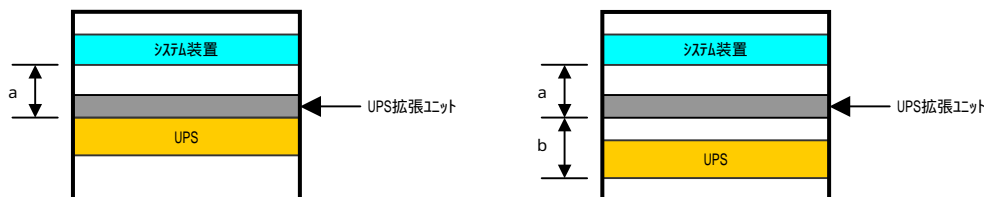

\*8: UPS (GH-SBUR7132x) を重ねて搭載する場合は、1Uの間隔を空けてください。(ブランクパネル推奨)

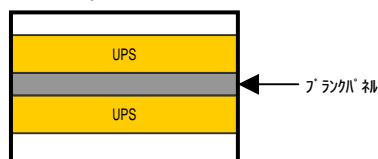

<システム装置および  
内蔵オプション編>から

・プロセッサ・メモリ  
・拡張ボード・内蔵デバイスなど

<外付けオプション編>から

・ディスプレイ装置、・スイッチングHUB、・外付け装置、  
・無停電電源装置<タワータイプ用>等

ラックキャビネット編

適応機種		
RS110 BG	RS210 CG	RS220 CG

\*9: UPSとディスプレイ装置を同一ラックキャビネット内に搭載する場合は、UPSとディスプレイ装置の間を12U以上離して搭載することを推奨します。

\*10: 下記制限があります。

- (1) 搭載可能最大質量は、40kgまでとなります。
- (2) 搭載可能最大寸法は、420mm(W) x 470mm(D) x 112mm(H)までとなります。  
占有U数は最大3Uです。尚、2U以内に収める場合の搭載機器の高さは、75mm(H)以下となります。
- (3) 搭載機器の側面にファンによる吸排気口がある場合は、側面の板金より100mm離して設置となります。  
又、ファンの無い吸排気口がある場合は、側面の板金より30mm離して設置となります。
- (4) 添付の押え金具で固定可能な搭載機器の高さは、61~112mm(H)です。
- (5) ラックキャビネット輸送時は、ラック搭載トレイから搭載機器を取り外して下さい。

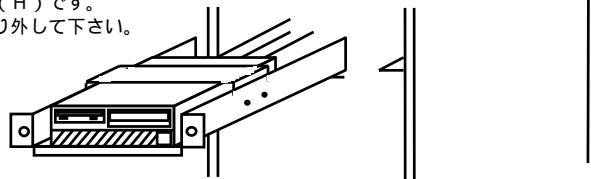

\*11: 本装置のラック搭載時は上下1U空けてください。(合計4U必要になります。) また、本装置を上下2台並べてラック搭載する場合は装置間を1U空けてください。(合計7U必要になります。)

<<<注意: 空き部分にblankパネルは取り付け出来ません。>>>

1台搭載時

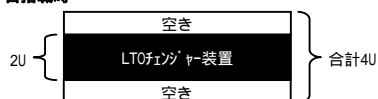

2台搭載時

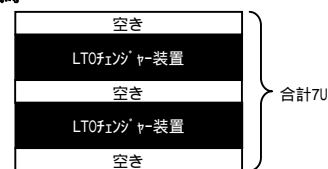

\*12: ラック搭載時は、下記制限があります。

- (1) BR20の上方にシステム装置を搭載する場合、BR20の底面から接続対象システム装置の天面までは15U以内となります。
- (2) BR20の下方にシステム装置を搭載する場合、BR20の天面から接続対象システム装置の底面までは15U以内となります。
- (3) BR20の下方1Uは、他の装置を搭載できません。blankパネルのみ取付可となります。
- (4) ラックキャビネット最下部1U部への搭載はできません。

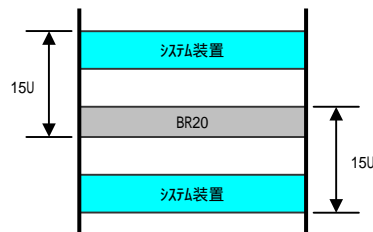

\*13: キーボード/マウス収納ユニットに添付のキーボード及びマウスは白色となります。

\*14: 静音化ドアを取付けたラックキャビネットでは、静音化ドアの吸音材でラックキャビネットを覆うため、静音化ドアを閉じた状態では、ラックキャビネット内のシステム装置やユニットのランプは見えません。又、ラックキャビネット内のシステム装置やユニットが発するブザー音が聞こえづらくなります。

\*15: 静音化ドア(38U)のラックキャビネットへの着脱は、2名以上で行ってください。[静音化ドア(38U)質量:30kg]

又、ラックキャビネット転倒防止の為、ラックキャビネット内に下記質量のラックマウント製品を搭載すること。

- (1) フロント: 静音化ドア, リア: パンチングメタルドアの構成時、34.2kg以上
- (2) フロント: パンチングメタルドア, リア: 静音化ドアの構成時、29.2kg以上

\*16: 静音化及び転倒防止を図るため、静音化ドア装着の反対側にも必ずドア(フロントドア, リアドア又は静音化ドア)を装着してください。

\*17: 38Uラックキャビネットへの搭載位置は、キーボード、ポインティングデバイスの操作性を考慮して上部7Uの範囲は搭載しないよう推奨します。

\*18: 下記制限があります。

- (1) 耐荷重は、2.0kg以下となります。耐荷重を超える機器を搭載・設置しないでください。USB FDD搭載用簡易トレイが破損したり搭載物が落下し故障するおそれがあります。
- (2) USB FDDを使用する作業時以外は、USB FDD搭載用簡易トレイはラックキャビネットから必ず取り外して下さい。
- (3) USB FDD搭載用簡易トレイをラックキャビネットに取り付けている場合は、フロントドアを閉めないでください。USB FDD搭載用簡易トレイが破損するおそれがあります。

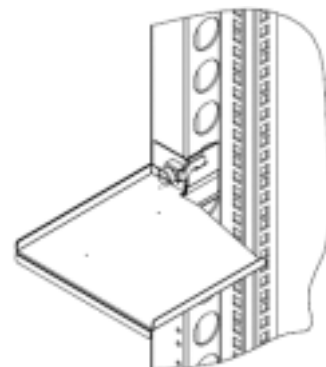

<システム装置および

内蔵オプション編>から

・プロセッサ・メモリー  
・拡張ボード・内蔵デバイスなど

<外付けオプション編>から

・ディスプレイ装置、・スイッチングHUB、・外付け装置、  
・無停電電源装置<タワータイプ用>等

ラックキャビネット編

適応機種		
RS110 BG	RS210 CG	RS220 CG

\*19: 17型液晶ディスプレイ装置(PC-DTA17BSXNY)を搭載の液晶ディスプレイ収納ユニット(GH-RL7502)とキーボード/マウス収納ユニット(GH-RK7003)を併設時、その間に隙間が1U必要です。(キーボード/マウス収納ユニットを引き出した状態で液晶ディスプレイ収納ユニットを引き起こす際、干渉する恐れがあります。)

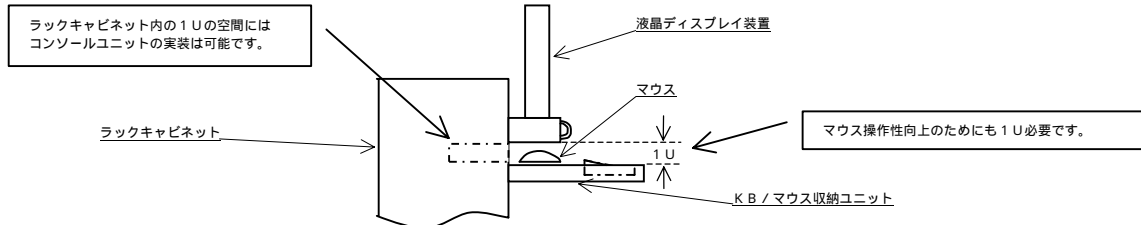

#### (4) ラックキャビネットへの搭載上の留意事項

- ・ラックキャビネット内の未搭載空きエリアは必ずブランクパネルで塞いでください。
- ・HA8000-es/RS220 システム装置をラックキャビネット38Uに搭載する場合、ラックキャビネット最上部8Uへの搭載には、下記制限がありますのでご注意願います。
  - 1) 保守作業時間が通常より長くなりますので、営業より顧客へ説明し了承を頂く必要があります。
  - 2) 最上部8Uへの搭載がある場合、保守時にリフトが必要となりますので、営業より(電サ)への連絡が必要です。(HA8000-es/RS220システム装置は、最上部2Uへの搭載時リフトは使用出来ません。)
- ・HA8000-es/RS110,RS210 システム装置をラックキャビネット38Uに搭載する場合、ラックキャビネット最上部8Uへの搭載には、下記制限がありますのでご注意願います。
  - 1) 最上部8Uへの搭載がある場合、保守時には二人作業となりますので、営業より(電サ)への連絡が必要です。

#### (5) コンソール切替ユニット及びディスプレイ/キーボードユニット接続対応

- ・コンソール切替ユニット及びディスプレイ/キーボードユニットへ接続のサポートシステム装置等の接続対応については、7章「7.9 コンソール切替ユニット,ディスプレイ/キーボードユニット及びディスプレイ装置接続サポート情報」項を参照願います。

#### (6) ラックキャビネット搭載の考え方

- ・基本的には質量の大きいものをラック下部へ、上部に行くほど質量の小さいものを搭載するようにします。

例えば、最下部から上部へ

[無停電電源装置] [システム装置]

{ ディスクアレイ装置  
ディスクユニット  
リムーバブルデバイスユニット等 }

[キーボード/マウス] [ディスプレイ装置]

の順に設置します。

<システム装置および  
内蔵オプション編>から  
・プロセッサ・メモリー  
・拡張ボード・内蔵デバイスなど

<外付けオプション編>から  
・ディスプレイ装置、・スイッチングHUB、・外付け装置、  
・無停電電源装置<タワータイプ用>等

**ラックキャビネット編**

適応機種		
RS110 BG	RS210 CG	RS220 CG

## (7) 他社製ラックキャビネットへの搭載対応

・他社製ラックキャビネットへのHA8000-esシリーズ搭載サポートについては、  
確認願います。

但し、ラックメーカーにて仕様変更等行われることがありますので、事前に搭載の可否を各ラックメーカーにご確認ください。





## (8) ラックキャビネット搭載用ネジ

- ・ラックキャビネットへ、流通オプション品を搭載する場合に使用するネジ、ナット等のセットです。  
(ラックキャビネットへの、流通オプション品搭載につきましては、顧客責任の元実施願います。又、搭載流通オプション品の動作保証は、致しかねますので御了承願います。)

仕様

品名 : HA8000ラック用ネジ  
形名 : GH-AR7901

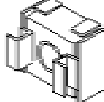
構成内訳

品名	ナベネジ(ワッシャ付)	ケージナット	4角ナット
外観			
仕様	M6 x 16	M6用 主にラックキャビネット前面及び後面の穴に取付ける場合に使用	M6用 主にラックキャビネット側面の穴に取付ける場合に使用
個数	20	20	20

<システム装置および  
内蔵オプション編>から  
・プロセッサ・メモリー  
・拡張ボード・内蔵デバイスなど

<外付けオプション編>から  
・ディスプレイ装置、・スイッチングHUB、・外付け装置、  
・無停電電源装置<タワータイプ用>等

**ラックキャビネット編**

(9) ラックマウントシステム構成図

適応機種		
RS110 BG	RS210 CG	RS220 CG

・表記の価格は、希望小売価格です。

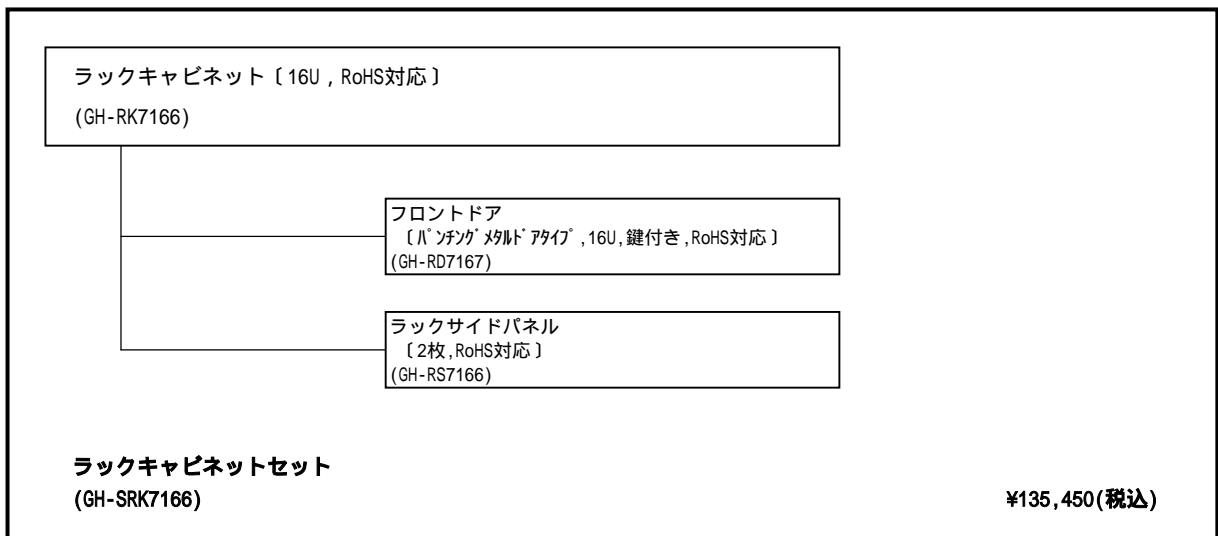
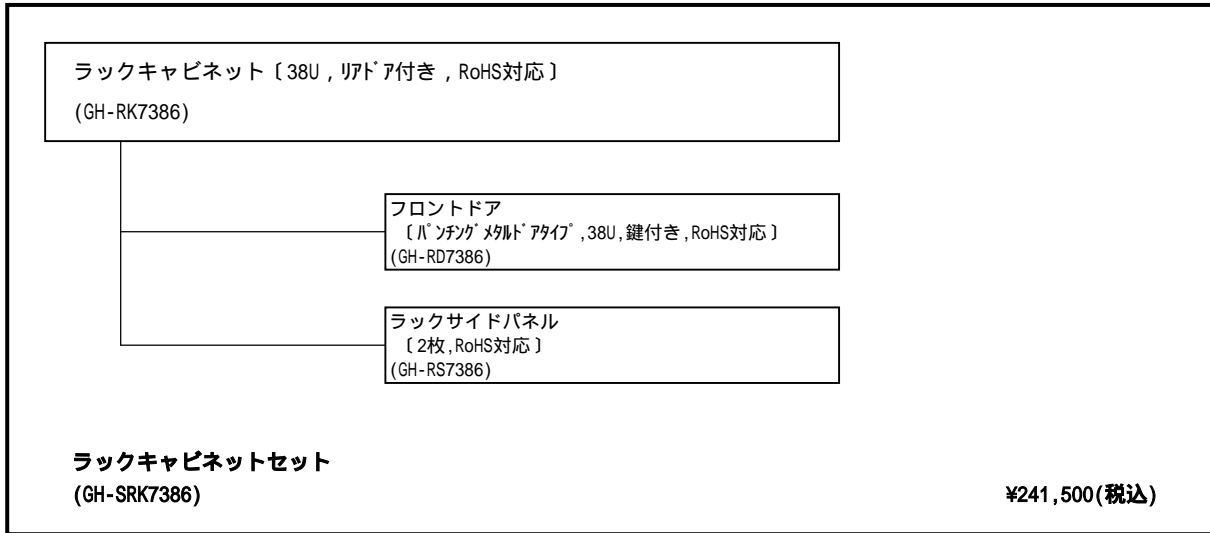

ラックキャビネットセット[GH-SRK7166]にはリアドアが含まれませんので、別途購入願います。





<システム装置および  
内蔵オプション編> から  
・プロセッサ・メモリー  
・拡張ボード・内蔵デバイスなど

<外付けオプション編> から  
・ディスプレイ装置、・スイッチングHUB、・外付け装置、  
・無停電電源装置<タワータイプ用>等

**ラックキャビネット編**

適応機種

RS110 BG	RS210 CG	RS220 CG
-------------	-------------	-------------

・表記の価格は、希望小売価格です。

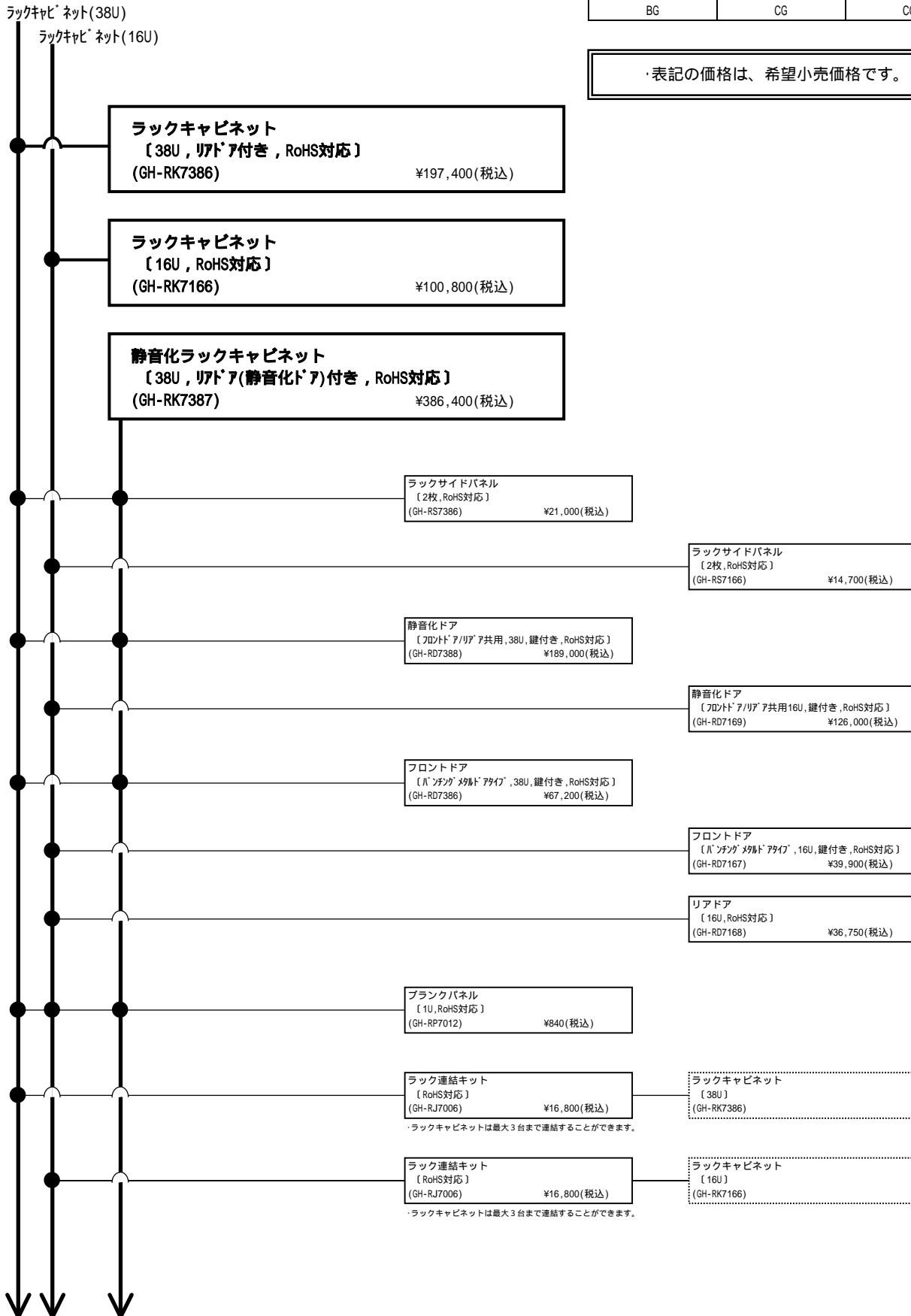

<システム装置および  
内蔵オプション編>から  
・プロセッサ・メモリー  
・拡張ボード・内蔵デバイスなど

<外付けオプション編>から  
・ディスプレイ装置、・スイッチングHUB、・外付け装置、  
・無停電電源装置<タワータイプ用>等

**ラックキャビネット編**

適応機種

RS110 BG	RS210 CG	RS220 CG
-------------	-------------	-------------

・表記の価格は、希望小売価格です。

ラックキャビネット(38U)  
ラックキャビネット(16U)

静音化ラックキャビネット(38U)

選択

システム装置  
〔ラックタイプ, 1U〕  
(RS110 BG)

システム装置  
〔ラックタイプ, 1U〕  
(RS210 CG)

システム装置  
〔ラックタイプ, 2U〕  
(RS220 CG)

ラック搭載トレイ  
〔2U, RoHS対応〕  
(GH-AU7A11) ¥29,400(税込)

その他の機器

・搭載可能機器等の詳細は、〔3〕ラックキャビネット関連オプション品の  
占有ユニット数と主な仕様]参照願います。

USB FDD搭載用簡易トレイ  
〔RoHS対応〕  
(GH-AU7A81) ¥9,450(税込)

USBフロッピーディスクドライブ  
〔3.5型(1.44MB/720KB), RoHS対応〕  
(GQ-UF8001) ¥10,500(税込)

コンセントボックスユニット  
〔6個, プレ加工済み, RoHS対応〕  
(GH-AG7107) ¥21,000(税込)

・ラックキャビネット内の電源コードを1系統にまとめます。

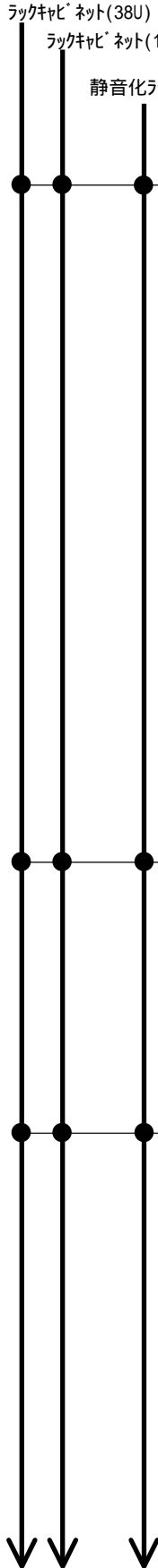

<システム装置および  
内蔵オプション編> から  
・プロセッサ・メモリー  
・拡張ボード・内蔵デバイスなど

<外付けオプション編> から  
・ディスプレイ装置、・スイッチングHUB、・外付け装置、  
・無停電電源装置<タワータイプ用>等

## ラックキャビネット編

ラックキャビネット(38U)  
ラックキャビネット(16U)  
静音化ラックキャビネット(38U)

適応機種		
RS110 BG	RS210 CG	RS220 CG

・表記の価格は、希望小売価格です。

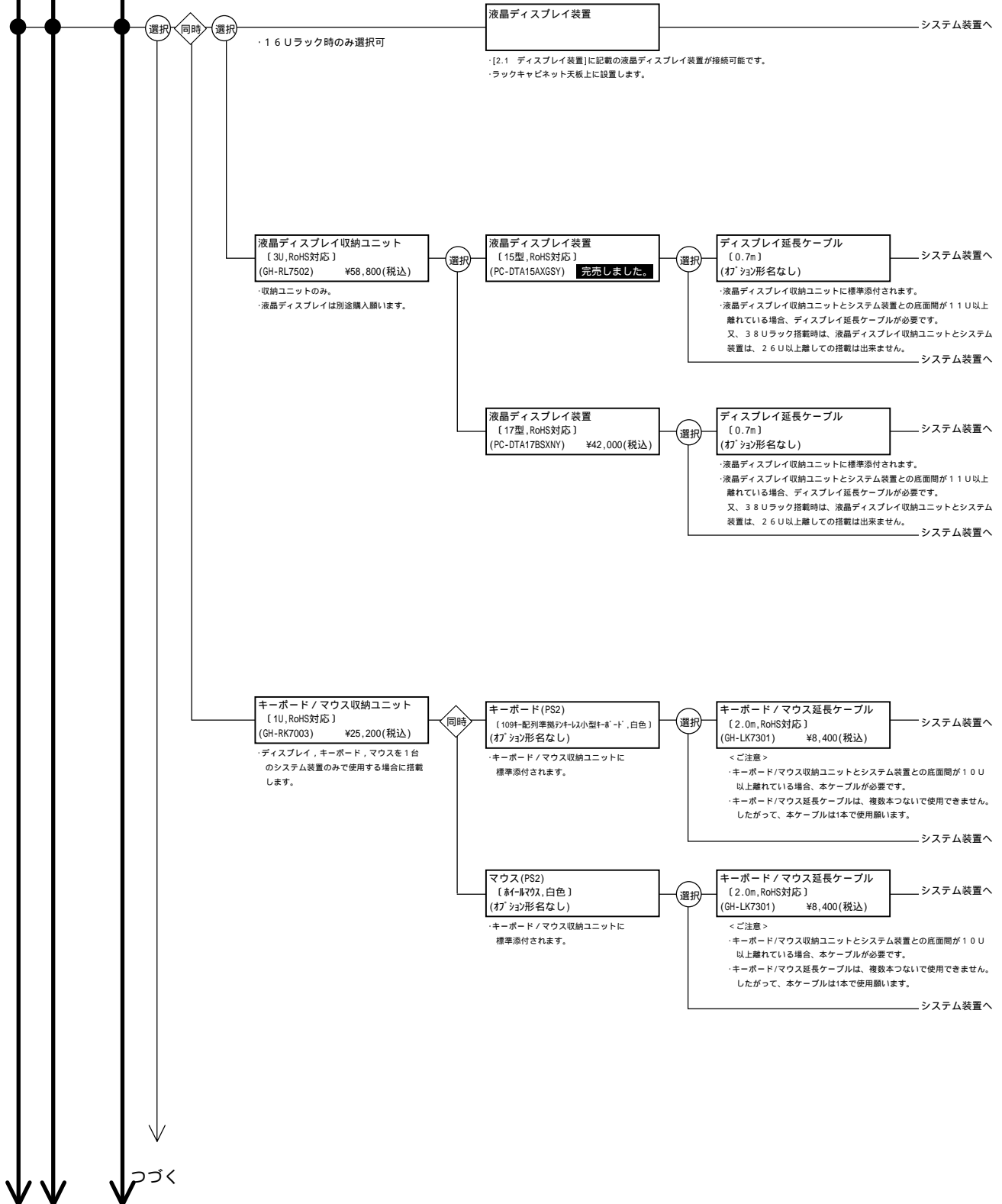

<システム装置および  
内蔵オプション編> から  
・プロセッサ・メモリー  
・拡張ボード・内蔵デバイスなど

<外付けオプション編> から  
・ディスプレイ装置、・スイッチングHUB、・外付け装置、  
・無停電電源装置<タワータイプ用>等

**ラックキャビネット編**

ラックキャビネット(38U)  
ラックキャビネット(16U)  
静音化ラックキャビネット(38U)

適応機種		
RS110 BG	RS210 CG	RS220 CG

・表記の価格は、希望小売価格です。

コンソール切替ユニットセット  
〔48"用, 2U, 黒筐体, RoHS対応〕  
(GH-SAT7045) ¥130,200(税込)

・ディスプレイ、キーボード、マウスを2~4台のシステム装置で共用する場合に搭載します。  
・ラックマウントキット (GH-AU7622)、キーボード/マウス収納ユニット (GH-RK7003) を含みます。  
・カスケード接続時はマスター側となります。  
・必ず添付の A C アダプタを接続して使用願います。

同時

P S 2 K B / マウス / C R T ケーブル \*1  
〔3m, RoHS対応〕  
(GH-LVK7113) ¥6,300(税込)

・接続のシステム装置台数分必要です。

キーボード (PS2)  
〔109キー配列準拠フルサイズ小型キーボード, 白色〕  
(オプション形名なし)

・コンソール切替ユニットセットに標準添付されます。

マウス (PS2)  
〔有線マウス, 白色〕  
(オプション形名なし)

・コンソール切替ユニットセットに標準添付されます。

P S 2 K B / マウス / C R T ケーブル  
〔3m, RoHS対応〕  
(GH-LVK7113) ¥6,300(税込)

・コンソール切替ユニットのカスケード接続用です。

選択

液晶ディスプレイ装置

・16Uラック時のみ選択可

・[2.1 ディスプレイ装置]に 記載の液晶ディスプレイ装置が接続可能です。  
・ラックキャビネット天板上に設置します。

液晶ディスプレイ収納ユニット  
〔3U, RoHS対応〕  
(GH-RL7502) ¥58,800(税込)

選択

液晶ディスプレイ装置  
〔15型, RoHS対応〕  
(PC-DTA15AXGSY) **完売しました。**

液晶ディスプレイ装置  
〔17型, RoHS対応〕  
(PC-DTA17BSXNY) ¥42,000(税込)

・液晶ディスプレイ収納ユニットに添付のディスプレイ延長ケーブルを使用し接続します。  
・液晶ディスプレイ収納ユニットとコンソール切替ユニットとの底面間が、15U以上離しての搭載は出来ません。

コンソール切替ユニット  
〔48"用, 黒筐体, RoHS対応〕  
(GH-AT7045) ¥105,000(税込)

・ディスプレイ、キーボード、マウスを5~7台のシステム装置で共用する場合に搭載します。  
・カスケード接続時はスレーブ側となります。  
・カスケード接続は2段まで可能です。(スレーブは1台のみ接続可能) [最大接続可能なシステム装置台数は7台です。]  
・必ず添付の A C アダプタを接続して使用願います。  
・他の形名のコンソール(切替)ユニットとのカスケード接続は不可。

P S 2 K B / マウス / C R T ケーブル \*1  
〔3m, RoHS対応〕  
(GH-LVK7113) ¥6,300(税込)

・接続のシステム装置台数分必要です。

つづき  
つづく

<システム装置および  
内蔵オプション編> から  
・プロセッサ・メモリー  
・拡張ボード・内蔵デバイスなど

<外付けオプション編> から  
・ディスプレイ装置、・スイッチングHUB、・外付け装置、  
・無停電電源装置<タワータイプ用>等

**ラックキャビネット編**

ラックキャビネット(38U)  
ラックキャビネット(16U)  
静音化ラックキャビネット(38U)

適応機種		
RS110 BG	RS210 CG	RS220 CG

・表記の価格は、希望小売価格です。

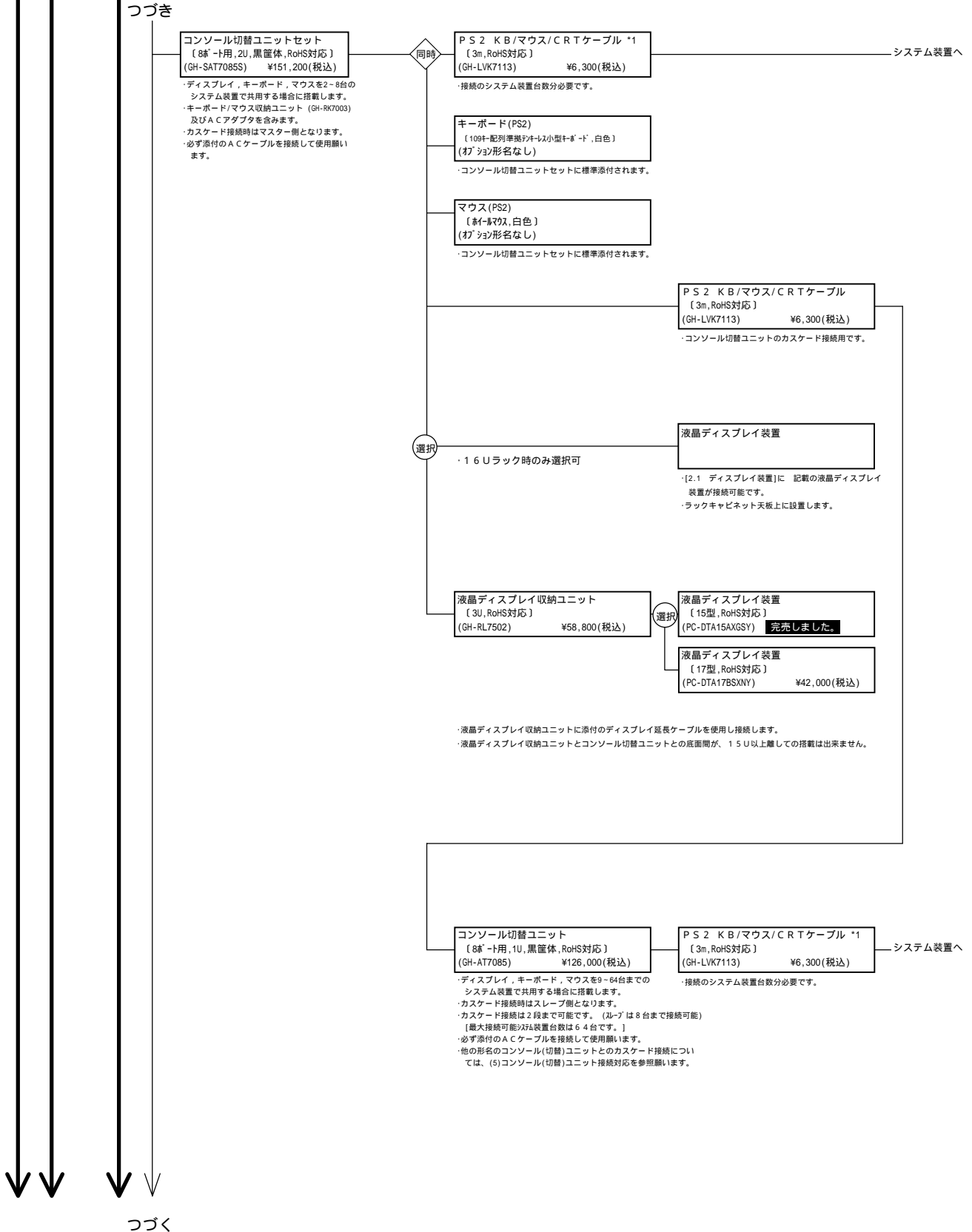

<システム装置および  
内蔵オプション編> から  
・プロセッサ・メモリー  
・拡張ボード・内蔵デバイスなど

<外付けオプション編> から  
・ディスプレイ装置、・スイッチングHUB、・外付け装置、  
・無停電電源装置<タワータイプ用>等

**ラックキャビネット編**

適応機種		
RS110 BG	RS210 CG	RS220 CG

・表記の価格は、希望小売価格です。

ラックキャビネット(38U)  
ラックキャビネット(16U)

静音化ラックキャビネット(38U)

つづき

ディスプレイ/キーボードユニットセット  
〔48" -ト用コンソール切替ユニット付き、  
1U,黒筐体,RoHS対応〕  
(GH-SRLK7230) ¥393,750(税込)

・15型液晶ディスプレイ、キーボード、ポインティングデバイスが一体となったユニットです。  
・4ポート用コンソール切替ユニットを含みます。  
・ディスプレイ、キーボード、ポインティングデバイスを2-4台のシステム装置で共用する場合に、搭載します。  
・カスケード接続時はマスター側となります。  
・必ず添付のACアダプタを接続して使用いたします。

PS2 KB/マウス/CRTケーブル \*1  
〔3m,RoHS対応〕  
(GH-LVK7113) ¥6,300(税込)

・接続のシステム装置台数分必要です。

キーボード  
〔日本語+α-ド,87キー〕  
(α) ショ形名なし

・ディスプレイ/キーボードユニットセットに含まれます。

ポインティングデバイス  
〔3m,PS2マウス/ケーブル〕  
(α) ショ形名なし

・ディスプレイ/キーボードユニットセットに含まれます。

液晶ディスプレイ装置  
〔15型〕  
(α) ショ形名なし

・ディスプレイ/キーボードユニットセットに含まれます。

PS2 KB/マウス/CRTケーブル  
〔3m,RoHS対応〕  
(GH-LVK7113) ¥6,300(税込)

・コンソール切替ユニットのカスケード接続用です。

コンソールユニットラックマウントキット  
〔48" -ト用,1U,RoHS対応〕  
(GH-AU7622) ¥16,800(税込)

・カスケード接続時はスレーブ側のコンソール切替ユニットを搭載する必要があります。  
・コンソール切替ユニット(48" -ト用)を2台搭載可能。

コンソール切替ユニット  
〔48" -ト用,黒筐体,RoHS対応〕  
(GH-AT7045) ¥105,000(税込)

・ディスプレイ、キーボード、ポインティングデバイスを5-7台のシステム装置で共用する場合に搭載します。  
・カスケード接続時はスレーブ側となります。  
・カスケード接続は2段まで可能です。(α-ブは1台のみ接続可能) [最大接続可能なシステム装置台数は7台です。]  
・必ず添付のACアダプタを接続して使用いたします。

PS2 KB/マウス/CRTケーブル \*1  
〔3m,RoHS対応〕  
(GH-LVK7113) ¥6,300(税込)

・接続のシステム装置台数分必要です。

ディスプレイ/キーボードユニット  
〔88" -ト用コンソール切替ユニット付き、  
1U,RoHS対応〕  
(GH-RLK7231) ¥414,750(税込)

・15型液晶ディスプレイ、キーボード、ポインティングデバイスが一体となったユニットです。  
・8ポート用コンソール切替ユニットを含みます。  
・ディスプレイ、キーボード、ポインティングデバイスを2-8台のシステム装置で共用する場合に、搭載します。  
・カスケード接続時はマスター側となります。  
・必ず添付のACケーブルを接続して使用いたします。

PS2 KB/マウス/CRTケーブル \*1  
〔3m,RoHS対応〕  
(GH-LVK7113) ¥6,300(税込)

・接続のシステム装置台数分必要です。

キーボード  
〔日本語+α-ド,87キー〕  
(α) ショ形名なし

・ディスプレイ/キーボードユニットセットに含まれます。

ポインティングデバイス  
〔3m,PS2マウス/ケーブル〕  
(α) ショ形名なし

・ディスプレイ/キーボードユニットセットに含まれます。

液晶ディスプレイ装置  
〔15型〕  
(α) ショ形名なし

・ディスプレイ/キーボードユニットセットに含まれます。

PS2 KB/マウス/CRTケーブル  
〔3m,RoHS対応〕  
(GH-LVK7113) ¥6,300(税込)

・コンソール切替ユニットのカスケード接続用です。

コンソール切替ユニット  
〔88" -ト用,1U,黒筐体,RoHS対応〕  
(GH-AT7085) ¥126,000(税込)

・ディスプレイ、キーボード、ポインティングデバイスを9-64台のシステム装置で共用する場合に搭載します。  
・カスケード接続時はスレーブ側となります。  
・カスケード接続は2段まで可能です。(α-ブは8台まで接続可能) [最大接続可能なシステム装置台数は64台です。]  
・必ず添付のACケーブルを接続して使用いたします。

PS2 KB/マウス/CRTケーブル \*1  
〔3m,RoHS対応〕  
(GH-LVK7113) ¥6,300(税込)

・接続のシステム装置台数分必要です。

つづく

<システム装置および  
内蔵オプション編>から

・プロセッサ・メモリー  
・拡張ボード・内蔵デバイスなど

<外付けオプション編>から

・ディスプレイ装置、・スイッチングHUB、・外付け装置、  
・無停電電源装置<タワータイプ用>等

**ラックキャビネット編**

適応機種

RS110 BG	RS210 CG	RS220 CG
-------------	-------------	-------------

・表記の価格は、希望小売価格です。

ラックキャビネット(38U)

ラックキャビネット(16U)

静音化ラックキャビネット(38U)

つづき

ディスプレイ/キーボードユニット  
〔コソール切替ユニットなし、  
1U, RoHS対応〕  
(GH-RLK7230) ¥288,750(税込)

・15型液晶ディスプレイ、キーボード、ポイン  
ティングデバイスが一体となったユニット  
です。  
・コンソール切替ユニットは含まれません。  
・必ず添付のA Cケーブルを接続して使用願  
います。  
・本ユニットとシステム装置の搭載間隔は、  
20U以内とすること。

選択

同時

システム装置へ  
(270CF除く)

キーボード  
〔日本語+α+ド, 87キー〕  
(オプション形名なし)

・ディスプレイ/キーボードユニットに含まれます。

ポインティングデバイス  
〔3ボタン, PS2マウス/ケーブル〕  
(オプション形名なし)

・ディスプレイ/キーボードユニットに含まれます。

液晶ディスプレイ装置  
〔15型〕  
(オプション形名なし)

・ディスプレイ/キーボードユニットに含まれます。

〔コンソール切替ユニット  
(4ポート, GH-AT7045) を  
ディスプレイ/キーボード  
ユニットの背面に搭載  
の場合の構成です。〕

コンソール切替ユニット  
〔4ポート用, 黒筐体, RoHS対応〕  
(GH-AT7045) ¥105,000(税込)

・ディスプレイ、キーボード、ポインティング  
デバイスを2-4台のシステム装置で共用す  
る場合に、搭載します。  
・カスケード接続時はマスター側となりま  
す。  
・必ず添付のA Cアダプタを接続して使用願  
います。

同時

システム装置へ

PS2 KB/マウス/CRTケーブル \*1  
〔3m, RoHS対応〕  
(GH-LVK7113) ¥6,300(税込)

・接続のシステム装置台数分必要です。

キーボード  
〔日本語+α+ド, 87キー〕  
(オプション形名なし)

・ディスプレイ/キーボードユニットセットに含まれます。

ポインティングデバイス  
〔3ボタン, PS2マウス/ケーブル〕  
(オプション形名なし)

・ディスプレイ/キーボードユニットセットに含まれます。

液晶ディスプレイ装置  
〔15型〕  
(オプション形名なし)

・ディスプレイ/キーボードユニットセットに含まれます。

PS2 KB/マウス/CRTケーブル  
〔3m, RoHS対応〕  
(GH-LVK7113) ¥6,300(税込)

・コンソール切替ユニットのカスケード接続用です。

コンソールユニットラックマウントキット  
〔4ポート用, 1U, RoHS対応〕  
(GH-AU7622) ¥16,800(税込)

・カスケード接続時はスレーブ側のコンソール切替  
ユニットを搭載する為に必要です。  
・コンソール切替ユニット (4ポート用) を2台搭載可能。

コンソール切替ユニット  
〔4ポート用, 黒筐体, RoHS対応〕  
(GH-AT7045) ¥105,000(税込)

・ディスプレイ、キーボード、ポインティングデバイスを  
5-7台のシステム装置で共用する場合に搭載します。  
・カスケード接続時はスレーブ側となります。  
・カスケード接続は2段階まで可能です。(スレーブは1台のみ  
接続可能) [最大接続可能システム装置台数は7台です。]  
・必ず添付のA Cアダプタを接続して使用願います。

PS2 KB/マウス/CRTケーブル \*1  
〔3m, RoHS対応〕  
(GH-LVK7113) ¥6,300(税込)

・接続のシステム装置台数分必要です。

システム装置へ

つづく

<システム装置および  
内蔵オプション編>から  
・プロセッサ・メモリー  
・拡張ボード・内蔵デバイスなど

<外付けオプション編>から  
・ディスプレイ装置、・スイッチングHUB、・外付け装置、  
・無停電電源装置<タワータイプ用>等

**ラックキャビネット編**

ラックキャビネット(38U)  
ラックキャビネット(16U)  
静音化ラックキャビネット(38U)

適応機種		
RS110 BG	RS210 CG	RS220 CG

・表記の価格は、希望小売価格です。

**つづき**

【コンソール切替ユニット  
(4ポート, GH-AT7045)を  
ディスプレイ/キーボードユニット  
の背面に搭載しない場合の構成です。】

コンソールユニットラックマウントキット  
〔4ポート用, 1U, RoHS対応〕  
(GH-AU7622) ¥16,800(税込)

・コンソール切替ユニットを搭載する為に必要です。  
コンソール切替ユニット(4ポート用)を2台搭載可能。

コンソール切替ユニット  
〔4ポート用, 黒筐体, RoHS対応〕  
(GH-AT7045) ¥105,000(税込)

・ディスプレイ、キーボード、ポインティング  
デバイスを2~4台のシステム装置で共用する  
場合に搭載します。  
・カスケード接続時はマスター側となります。  
・必ず添付のACアダプタを接続して使用願  
います。

同時  
P S 2 K B / マウス / C R T ケーブル \*1  
〔3m, RoHS対応〕  
(GH-LVK7113) ¥6,300(税込)

・接続のシステム装置台数分必要です。

キーボード  
〔日本語キーボード, 87キー〕  
(おまかせ形名なし)

・ディスプレイ/キーボードユニットセットに含まれます。

ポインティングデバイス  
〔3ボタン, PS2対応/光学式〕  
(おまかせ形名なし)

・ディスプレイ/キーボードユニットセットに含まれます。

液晶ディスプレイ装置  
〔15型〕  
(おまかせ形名なし)

・ディスプレイ/キーボードユニットセットに含まれます。

P S 2 K B / マウス / C R T ケーブル  
〔3m, RoHS対応〕  
(GH-LVK7113) ¥6,300(税込)

・コンソール切替ユニットのカスケード接続用です。

システム装置へ

コンソール切替ユニット  
〔4ポート用, 黒筐体, RoHS対応〕  
(GH-AT7045) ¥105,000(税込)

・ディスプレイ、キーボード、ポインティングデバイスを  
5~7台のシステム装置で共用する場合に搭載します。  
・カスケード接続時はスレーブ側となります。  
・カスケード接続は2段階まで可能です。(ループは1台のみ  
接続可能) [最大接続可能システム装置台数は7台です。]  
・必ず添付のACアダプタを接続して使用願  
います。

P S 2 K B / マウス / C R T ケーブル \*1  
〔3m, RoHS対応〕  
(GH-LVK7113) ¥6,300(税込)

・接続のシステム装置台数分必要です。

システム装置へ

コンソール切替ユニット  
〔8ポート用, 1U, 黒筐体, RoHS対応〕  
(GH-AT7085) ¥126,000(税込)

・ディスプレイ、キーボード、ポインティングデバイ  
スを2~8台のシステム装置で共用する場合に、  
搭載します。  
・カスケード接続時はマスター側となります。  
・必ず添付のACケーブルを接続して使用願  
います。

同時  
P S 2 K B / マウス / C R T ケーブル \*1  
〔3m, RoHS対応〕  
(GH-LVK7113) ¥6,300(税込)

・接続のシステム装置台数分必要です。

キーボード  
〔日本語キーボード, 87キー〕  
(おまかせ形名なし)

・ディスプレイ/キーボードユニットセットに含まれます。

ポインティングデバイス  
〔3ボタン, PS2対応/光学式〕  
(おまかせ形名なし)

・ディスプレイ/キーボードユニットセットに含まれます。

液晶ディスプレイ装置  
〔15型〕  
(おまかせ形名なし)

・ディスプレイ/キーボードユニットセットに含まれます。

P S 2 K B / マウス / C R T ケーブル  
〔3m, RoHS対応〕  
(GH-LVK7113) ¥6,300(税込)

・コンソール切替ユニットのカスケード接続用です。

システム装置へ

コンソール切替ユニット  
〔8ポート用, 1U, 黒筐体, RoHS対応〕  
(GH-AT7085) ¥126,000(税込)

・ディスプレイ、キーボード、ポインティングデバイスを  
9~64台のシステム装置で共用する場合に搭載します。  
・カスケード接続時はスレーブ側となります。  
・カスケード接続は2段階まで可能です。(ループは8台まで  
接続可能) [最大接続可能システム装置台数は64台です。]  
・必ず添付のACケーブルを接続して使用願  
います。

P S 2 K B / マウス / C R T ケーブル \*1  
〔3m, RoHS対応〕  
(GH-LVK7113) ¥6,300(税込)

・接続のシステム装置台数分必要です。

システム装置へ



<システム装置および  
内蔵オプション編> から  
・プロセッサ・メモリー  
・拡張ボード・内蔵デバイスなど

<外付けオプション編> から  
・ディスプレイ装置、・スイッチングHUB、・外付け装置、  
・無停電電源装置<タワータイプ用>等

**ラックキャビネット編**

適応機種

RS110 BG	RS210 CG	RS220 CG
-------------	-------------	-------------

・表記の価格は、希望小売価格です。

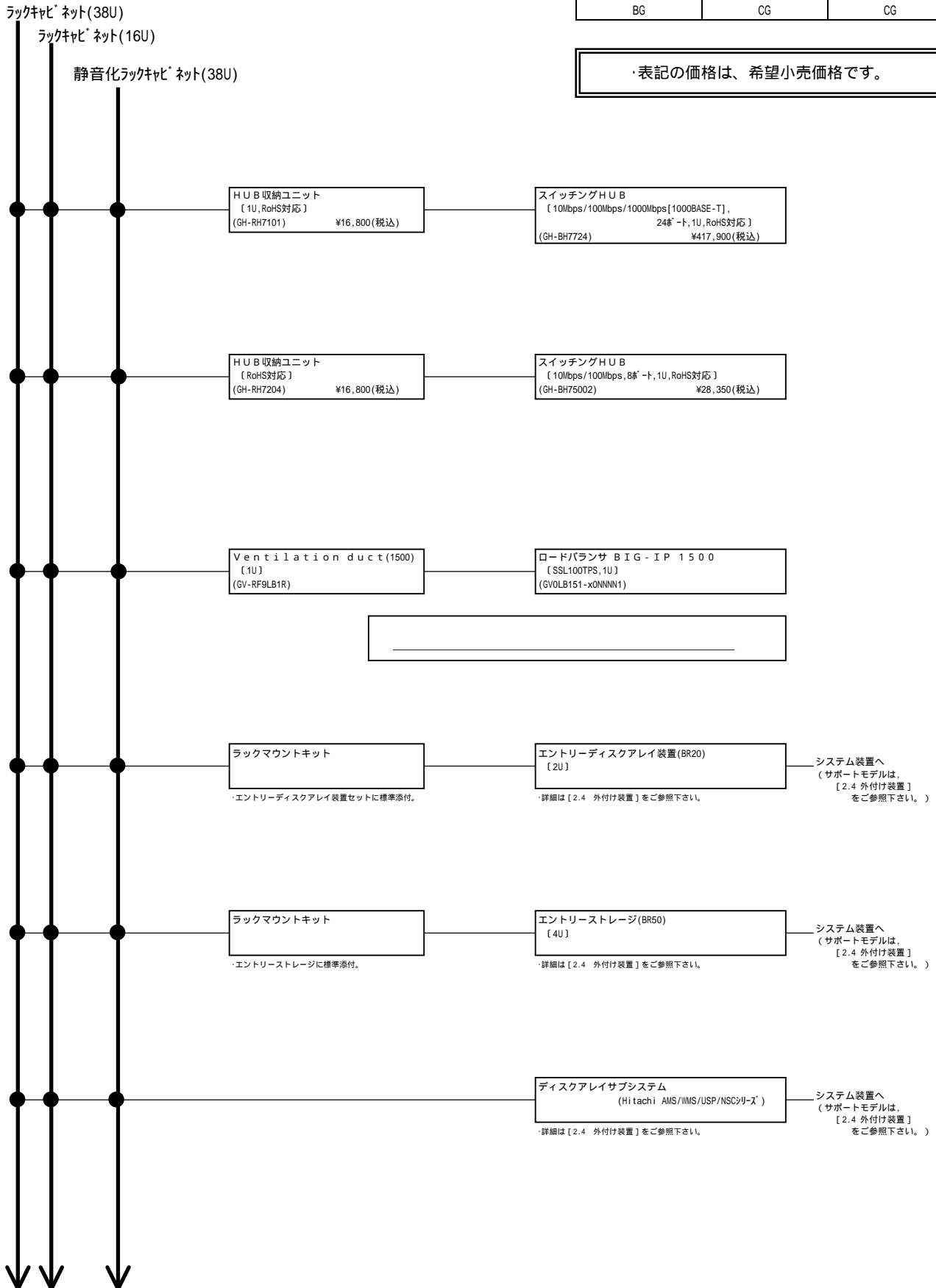

<システム装置および  
内蔵オプション編> から  
・プロセッサ・メモリー  
・拡張ボード・内蔵デバイスなど

<外付けオプション編> から  
・ディスプレイ装置、・スイッチングHUB、・外付け装置、  
・無停電電源装置<タワータイプ用>等

**ラックキャビネット編**

適応機種		
RS110 BG	RS210 CG	RS220 CG

ラックキャビネット(38U)  
ラックキャビネット(16U)  
静音化ラックキャビネット(38U)

リムーバブルデバイスユニットセット  
〔拡張スロットサイズ 43mm (5型), 4U, RoHS対応〕  
・詳細は [ 2.4 外付け装置 ] をご参照下さい。

<ご注意>  
システム装置へのリムーバブルデバイスユニットセット  
接続可能台数は接続のシステム装置により異なります。  
詳細は [ 2.4 外付け装置 ] をご参照下さい。

システム装置へ  
(サポートモデルは、  
[ 2.4 外付け装置 ]  
をご参照下さい。)

リムーバブルデバイスユニットセット ( 2 台目増設用 )  
〔拡張スロットサイズ 43mm (5型), RoHS対応〕  
・詳細は [ 2.4 外付け装置 ] をご参照下さい。

システム装置へ  
(サポートモデルは、  
[ 2.4 外付け装置 ]  
をご参照下さい。)

リムーバブルデバイスユニットセットへのデバ  
イス搭載は、[ 2.4 外付け装置 ] 参照願います。

バックアップキャビネットセット  
〔拡張スロットサイズ 43mm (5型), 4U, RoHS対応〕  
・詳細は [ 2.4 外付け装置 ] をご参照下さい。

<ご注意>  
システム装置へのバックアップキャビネットセット  
接続可能台数は接続のシステム装置により異なります。  
詳細は [ 2.4 外付け装置 ] をご参照下さい。

システム装置へ  
(サポートモデルは、  
[ 2.4 外付け装置 ]  
をご参照下さい。)

バックアップキャビネットセット ( 2 台目増設用 )  
〔拡張スロットサイズ 43mm (5型), RoHS対応〕  
・詳細は [ 2.4 外付け装置 ] をご参照下さい。

システム装置へ  
(サポートモデルは、  
[ 2.4 外付け装置 ]  
をご参照下さい。)

バックアップキャビネットセットへのデバ  
イス搭載は、[ 2.4 外付け装置 ] 参照願います。

・2 台目増設用のセットは、1 台目セットの  
ラック搭載ユニット上に搭載となります。  
( 下図参照 )

<ラックキャビネット>

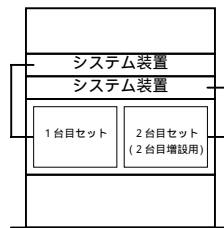

DATA2 チェンジャー  
〔DAT72 (非/圧縮: 36/72GB), 10 連装, RoHS対応〕  
(GH-SGVxx-DA7210)  
・詳細は [ 2.4 外付け装置 ] をご参照下さい。

システム装置へ  
(サポートモデルは、  
[ 2.4 外付け装置 ]  
をご参照下さい。)

LTO チェンジャー  
〔LTO Ultrium3, 4U, RoHS対応〕  
(GH-SGVxx-L108RF/GH-SGVxx-L116RF)  
・詳細は [ 2.4 外付け装置 ] をご参照下さい。

システム装置へ  
(サポートモデルは、  
[ 2.4 外付け装置 ]  
をご参照下さい。)

LTO ライブラリ装置  
〔LTO Ultrium3, 8U, RoHS対応〕  
(GV-FT1L230RE/GV-FT1L230RF/GV-FT1L500BM30EA)  
・詳細は [ 2.4 外付け装置 ] をご参照下さい。

システム装置へ  
(サポートモデルは、  
[ 2.4 外付け装置 ]  
をご参照下さい。)

LTO ライブラリ装置  
〔LTO Ultrium4, 8U, RoHS対応〕  
(GV-FT1L500BM30H)  
・詳細は [ 2.4 外付け装置 ] をご参照下さい。

システム装置へ  
(サポートモデルは、  
[ 2.4 外付け装置 ]  
をご参照下さい。)

<システム装置および  
内蔵オプション編> から  
・プロセッサ・メモリー  
・拡張ボード・内蔵デバイスなど

<外付けオプション編> から  
・ディスプレイ装置、・スイッチングHUB、・外付け装置、  
・無停電電源装置<タワータイプ用>等

**ラックキャビネット**

ラックキャビネット(38U)  
ラックキャビネット(16U)  
静音化ラックキャビネット(38U)

適応機種		
RS110 BG	RS210 CG	RS220 CG

・表記の価格は、希望小売価格です。

**[ おまかせ安心モデル(3年)接続用 ]**

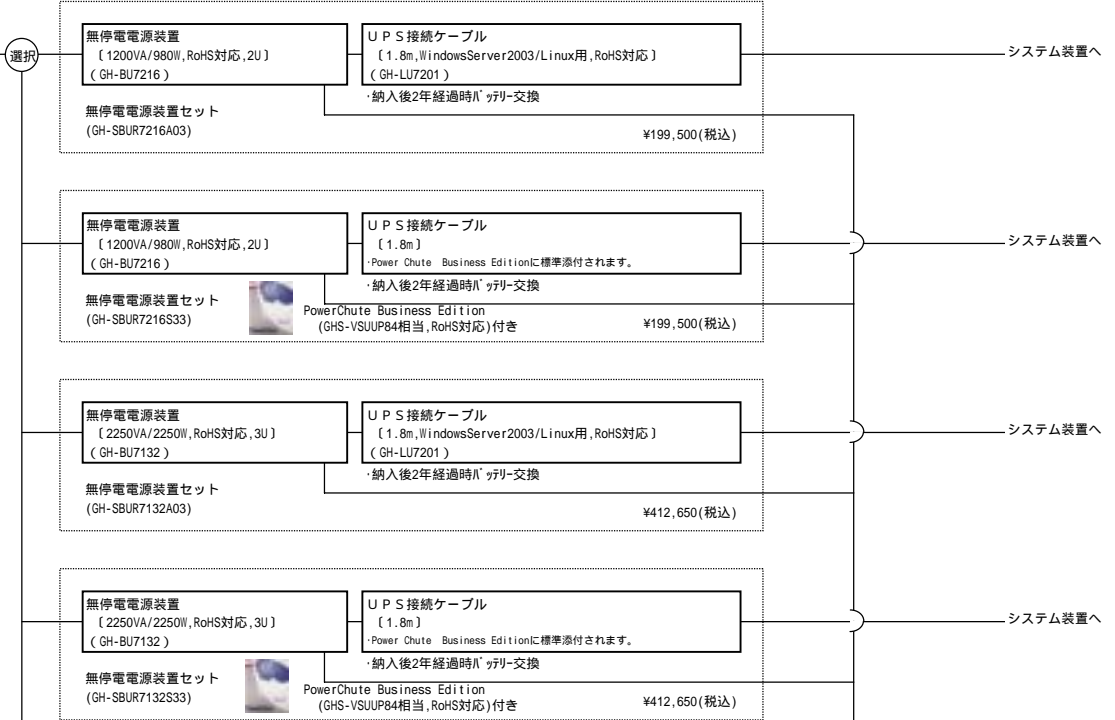

**[ 標準モデル接続用 ]**

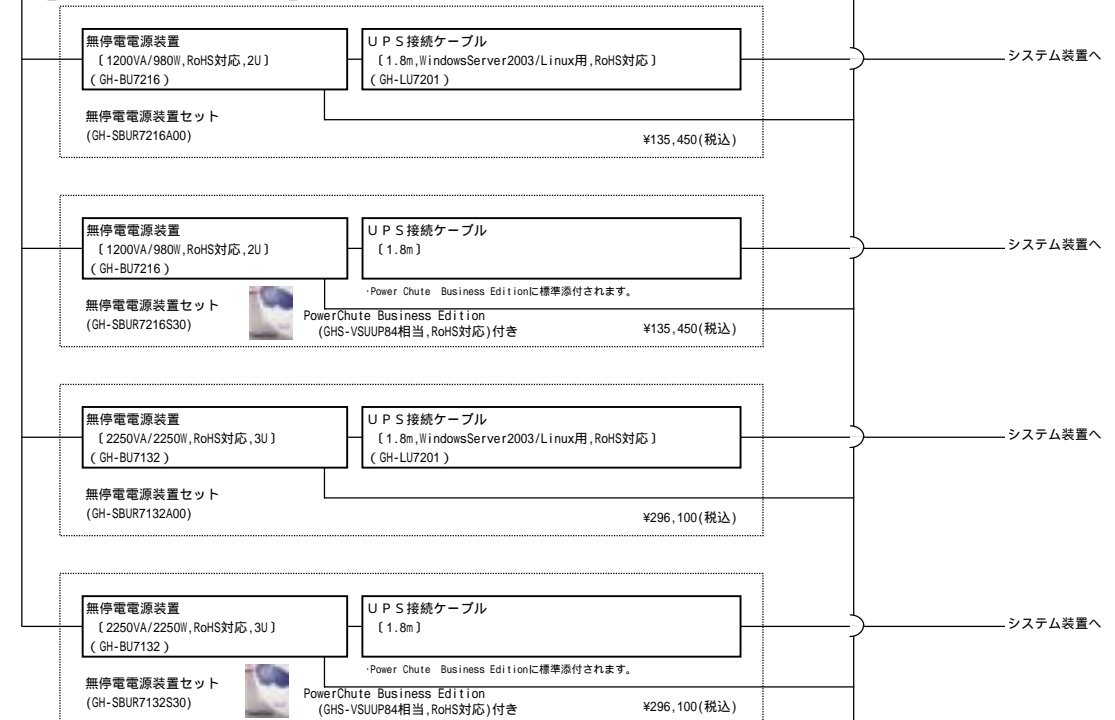

<システム装置および  
内蔵オプション編>から  
・プロセッサ・メモリー  
・拡張ボード・内蔵デバイスなど

<外付けオプション編>から  
・ディスプレイ装置、・スイッチングHUB、・外付け装置、  
・無停電電源装置<タワータイプ用>等

**ラックキャビネット編**

ラックキャビネット(38U)  
ラックキャビネット(16U)  
静音化ラックキャビネット(38U)

適応機種		
RS110 BG	RS210 CG	RS220 CG

・表記の価格は、希望小売価格です。

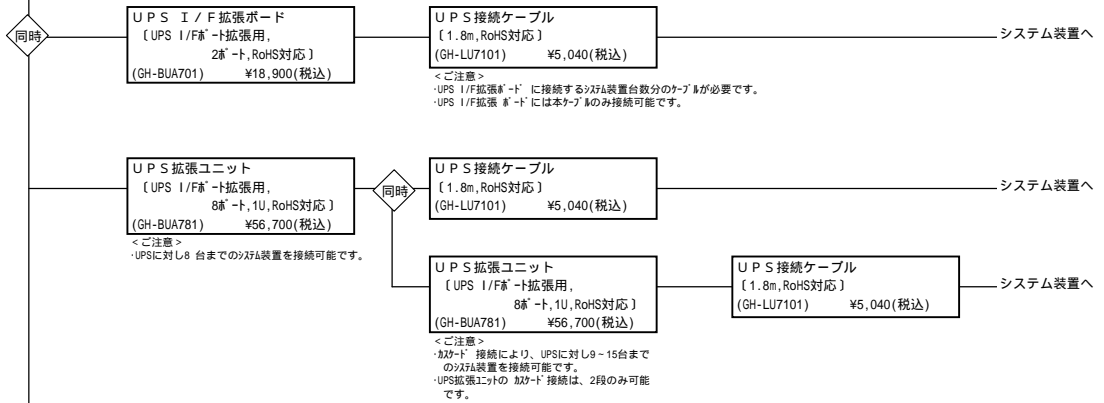

<ご注意>  
UPS I/F 拡張ボード及びUPS 拡張ユニットはそれぞれ単独での接続及び同時接続が可能です。但し、UPS I/F 拡張ボード搭載時は、UPS 拡張ユニットのカスケード接続は出来ません。(UPS 拡張ユニット接続には、UPS I/F 拡張ボードを必要としません。)  
UPS I/F 拡張ボード及びUPS 拡張ユニット使用の場合、PowerChuteが必要です。  
PowerChuteは、1つのパッケージで1台のUPSから、UPS I/F 拡張ボード及びUPS 拡張ユニット経由で接続のすべてのシステム装置にインストールが可能です。  
UPS 拡張ユニット使用の場合、必要なUPS 接続ケーブル本数は、「接続システム装置台数」- 1 です。(カスケード接続時も含む)(システム装置とUPS 拡張ユニットのAdvanced Port間の接続は、PowerChuteに添付のUPS 接続ケーブルに限定します。)

UPSへ接続するシステム装置台数毎のUPS I/F 拡張ボード、UPS 拡張ユニット及びUPS 接続ケーブルの最低必要数は下記のとおりです。(UPS 接続ケーブル本数については、PowerChuteに付属の1本を除いた本数を示しています。)

UPS I/F 拡張ボード/UPS 拡張ユニット混在搭載時

接続システム装置台数	1台	2台	3台	4台	5台	6台	7台	8台	9台	10台
UPS I/F 拡張ボード	-	1枚	1枚	1枚	1枚	1枚	1枚	1枚	1枚	1枚
UPS 拡張ユニット	-	-	-	1台	1台	1台	1台	1台	1台	1台
UPS 接続ケーブル本数	0本	1本	2本	3本	4本	5本	6本	7本	8本	9本

UPS 拡張ユニット1台接続及びUPS 拡張ユニットカスケード接続時

接続システム装置台数	1台	2台	3台	4台	5台	6台	7台	8台	9台	10台	11台	12台	13台	14台	15台
UPS 拡張ユニット	-	1台	1台	1台	1台	1台	1台	1台	2台	2台	2台	2台	2台	2台	2台
UPS 接続ケーブル本数	0本	1本	2本	3本	4本	5本	6本	7本	8本	9本	10本	11本	12本	13本	14本

<注意>  
UPSへ接続するシステム装置台数の総最大消費電力量(W)は、UPSの容量(W値)を超えないよう台数設定願います。

PowerChute Business Edition (\*1)  
〔UPS接続ケーブル付, RoHS対応〕  
(GHS-VSUUP84) ¥16,485(税込)

\*1: <PowerChute Business Edition(GHS-VSUUP84)について>  
・無停電電源装置 (GH-SBUR7216x/GH-SBUR7132x) 対応の管理ソフトです。  
・無停電電源装置とシステム装置間のUPS接続ケーブル (1.8m) が標準添付されます。  
・PowerChute Business Editionは、UPS毎に1つのパッケージが必要です。(1ライセンス/パッケージ)  
・UPS標準ポートへ接続のUPS接続ケーブルは PowerChute Business Editionに添付のケーブルを御使用願います。  
〔UPS接続ケーブル(GH-LU7101/GH-LU7201)は使用出来ません。〕  
・WindowsServer2003及びWindowsServer2003 x64 Editions対応品(v7.0.5)です。

<システム装置および  
内蔵オプション編> から  
・プロセッサ・メモリー  
・拡張ボード・内蔵デバイスなど

<外付けオプション編> から  
・ディスプレイ装置、・スイッチングHUB、・外付け装置、  
・無停電電源装置<タワータイプ用>等

**ラックキャビネット**

ラックキャビネット(38U)  
ラックキャビネット(16U)  
静音化ラックキャビネット(38U)

適応機種		
RS110 BG	RS210 CG	RS220 CG

・表記の価格は、希望小売価格です。

**UPSラック搭載用金具について**

UPSをラックに搭載しない状態で出荷された場合、機器標準添付金具としてラック用UPS金具（日立製）と他社ラック用UPS金具（APC社製）の2種類の金具が添付されます。  
ラックと同時購入頂き、工場よりラック搭載出荷する場合には、ラック用UPS金具（日立製）を用いて搭載出荷するため、他社ラック用UPS金具（APC社製）は添付致しませんのでご注意ください。  
お客様先での不要物削減のため、工場にて他社ラック用UPS金具（APC社製）は破棄させて頂いております。なお、他社ラックへの移設などを考慮し、他社ラック用UPS金具（APC社製）が必要な場合には「発注時指定事項」にて指示して頂くことにより添付出荷も可能です。必要に応じて指示願います。  
搭載可能な他社ラックについては、「ラック構築ガイド」を確認願います。

**【おまかせ安心モデル(3年)/標準モデル接続用】**

