ブレードサーバ BS320 内蔵 LAN スイッチモジュール
ソフトウェアマニュアル
コンフィギュレーションガイド Vol.2

Ver. 10.7 対応

BSLANSW-S008-30

HITACHI

■対象製品

このマニュアルは BS320 内蔵 LAN スイッチモジュールを対象に記載しています。また、内蔵 LAN スイッチモジュールのソフトウェア Ver. 10.7 の機能について記載しています。ソフトウェア機能は、ソフトウェア OS-L3A によってサポートする機能について記載します。

■輸出時の注意

本製品を輸出される場合には、外国為替および外国貿易法ならびに米国の輸出管理関連法規などの規制をご確認の上、必要な手続きをお取りください。

なお、ご不明な場合は、弊社担当営業にお問い合わせください。

■商標一覧

Cisco は、米国 Cisco Systems, Inc. の米国および他の国々における登録商標です。

Ethernet は、米国 Xerox Corp. の商品名称です。

IPX は、Novell, Inc. の商標です。

Microsoft は、米国およびその他の国における米国 Microsoft Corp. の登録商標です。

Octpower は、日本電気（株）の登録商標です。

UNIX は、X/Open Company Limited が独占的にライセンスしている米国ならびに他の国における登録商標です。

Windows は、米国およびその他の国における米国 Microsoft Corp. の登録商標です。

イーサネットは、富士ゼロックス（株）の商品名称です。

そのほかの記載の会社名、製品名は、それぞれの会社の商標もしくは登録商標です。

■マニュアルはよく読み、保管してください。

製品を使用する前に、安全上の説明をよく読み、十分理解してください。

このマニュアルは、いつでも参照できるよう、手近な所に保管してください。

■ご注意

このマニュアルの内容については、改良のため、予告なく変更する場合があります。

■発行

2009年 1月（第4版）BSLAN SW - S008-30

■著作権

Copyright (c) Hitachi, Ltd. 2006-2009. All rights reserved.

変更履歴

【Ver. 10.7】

表 変更履歴

章・節・項・タイトル	追加・変更内容
1.1.7 フィルタ使用時の注意事項	<ul style="list-style-type: none">「(4) 拡張ヘッダのある IPv6 パケットに対するフィルタ」の記述を追加しました。「(6) フィルタエントリ変更時の動作」の記述を追加しました
3.1.4 フロー検出使用時の注意事項	<ul style="list-style-type: none">「(4) 拡張ヘッダのある IPv6 パケットに対する QoS フロー検出」の記述を追加しました「(5) QoS エントリ変更時の動作」の記述を追加しました
7 Web 認証	<ul style="list-style-type: none">固定 VLAN モードについて記述を追加しました。従来のダイナミック VLAN モードをレガシーモードに名称を変更しました。新たにダイナミック VLAN モードの記述を追加しました。ダイナミック VLAN モードでの URL リダイレクト機能の記述を追加しました。
7.1.6 RADIUS 認証方式の事前準備	<ul style="list-style-type: none">NAS-IPv6-Address を追加しました。
7.2.6 認証除外の設定方法	<ul style="list-style-type: none">本項を追加しました。
8 MAC 認証	<ul style="list-style-type: none">本章を追加しました。
12 アップリンクフェイルオーバー	<ul style="list-style-type: none">アップリンクフェイルオーバー拡張機能に関する記述を追加しました。
12.2 アップリンクフェイルオーバー使用時の注意事項	<ul style="list-style-type: none">「(5) アップリンクフェイルオーバー機能を設定する際の注意事項」内の次に示す箇所を修正しました。設定箇所を限定する記述を削除しました。他機能との併用について記述を修正しました。
15 L2 ループ検知	本章を追加しました。

【Ver. 10.6】

未リリース

【Ver. 10.5】

表 変更履歴

章・節・項・タイトル	追加・変更内容
1.1.3 フロー検出モード	<ul style="list-style-type: none">フロー検出モードの選択について記述を追加しました。
1.1.4 フロー検出条件	<ul style="list-style-type: none">TCP/UDP ポート番号の範囲指定について記述を追加しました。ユーザ優先度のフロー検出条件に関する記述を修正しました。
1.2.4 IP ヘッダ・TCP/UDP ヘッダで中継・廃棄をする設定	<ul style="list-style-type: none">「(3) TCP/UDP ポート番号の範囲をフロー検出条件とする設定」を追加しました。
2.2.1 ユーザ優先度マッピング	<ul style="list-style-type: none">「表 2-2 ユーザ優先度と CoS 値のマッピング」に注※を追加しました。
3.1.1 フロー検出モード	<ul style="list-style-type: none">フロー検出モードの選択について記述を追加しました。
3.1.2 フロー検出条件	<ul style="list-style-type: none">TCP/UDP ポート番号の範囲指定について記述を追加しました。ユーザ優先度のフロー検出条件に関する記述を修正しました。
3.2.3 TCP/UDP ポート番号の範囲で QoS 制御する設定	<ul style="list-style-type: none">本項を追加しました。
3.7.1 ユーザ優先度書き換え	<ul style="list-style-type: none">ユーザ優先度書き換えの記述を修正しました。ユーザ優先度引き継ぎ対応に伴う修正をしました。
3.7.2 ユーザ優先度引き継ぎ	<ul style="list-style-type: none">本項を追加しました。

章・節・項・タイトル	追加・変更内容
3.8.2 ユーザ優先度引き継ぎの設定	• 本項を追加しました。
3.9.2 ユーザ優先度引き継ぎの確認	• 本項を追加しました。
3.10.1 CoS 値・キューイング優先度	• ユーザ優先度引き継ぎ対応に伴う修正をしました。
4 送信制御	<ul style="list-style-type: none"> 「表 4-4 WFQ の設定範囲」に 10GBASE-R の記述を追加しました。 「表 4-5 ポート帯域制御の設定値一覧」に 10GBASE-R の記述を追加しました。
4.1.4 ポート帯域制御	• ポート帯域制御のバーストサイズ設定について記述を追加しました。
7.1.4 認証手順	• ログイン画面などについて説明を追加しました。
7.1.7 認証エラーメッセージ	• エラーメッセージを追加しました。
7.1.8 Web 認証画面入れ替え機能	• 本項を追加しました。
7.2.5 RADIUS 認証方式+外部 DHCP サーバ+複数の認証後 VLAN 使用時の構成	• 本項を追加しました。
7.3.7 Web 認証画面の登録	• 本項を追加しました。
7.3.8 登録した Web 認証画面の削除	• 本項を追加しました。
7.3.9 Web 認証画面の情報表示	• 本項を追加しました。
7.4 Web 認証画面作成手引き	• 本節を追加しました。
9.2.3 GSRP の切り替え制御	• GSRP Flush request フレームの中継機能に関する記述を追加しました。
9.6 GSRP 使用時の注意事項	• GSRP Flush request フレームの中継について記述を追加しました。
18 sFlow 統計（フロー統計）機能	• 本章を追加しました。
21 ポートミラーリング	• 複数モニターポートのミラーリングの記述を追加しました。

なお、単なる誤字・脱字などはお断りなく訂正しました。

【Ver. 10.4】

未リリース

【Ver. 10.3】

表 変更履歴

章・節・項・タイトル	追加・変更内容
Web 認証	• 本章を追加しました
アップリンクフェイルオーバー	• 本章を追加しました
IEEE802.3ah/UDLD	• 本章を追加しました

なお、単なる誤字・脱字などはお断りなく訂正しました。

【Ver. 10.2】

変更なし

はじめに

■対象製品およびソフトウェアバージョン

このマニュアルは BS320 内蔵 LAN スイッチモジュールを対象に記載しています。また、内蔵 LAN スイッチモジュールのソフトウェア Ver. 10.7 の機能について記載しています。ソフトウェア機能は、ソフトウェア OS-L3A によってサポートする機能について記載します。

操作を行う前にこのマニュアルをよく読み、書かれている指示や注意を十分に理解してください。また、このマニュアルは必要なときにすぐ参照できるよう使いやすい場所に保管してください。

■このマニュアルの訂正について

このマニュアルに記載の内容は、ソフトウェアと共に提供する「リリースノート」および「マニュアル訂正資料」で訂正する場合があります。

■対象読者

本装置を利用したネットワークシステムを構築し、運用するシステム管理者の方を対象としています。

また、次に示す知識を理解していることを前提としています。

- ネットワークシステム管理の基礎的な知識

■マニュアルの読書手順

本装置の導入、セットアップ、日常運用までの作業フローに従って、それぞれの場合に参照するマニュアルを次に示します。

- ハードウェアの設備条件, 取り扱い方法を調べる

BladeSymphony
ユーザーズガイド
(BS320001-1)

- ソフトウェア機能, コンフィグレーションの設定, 運用コマンドについての確認を知りたい

コンフィグレーションガイド
Vol. 1 (BSLANSW-S007)
Vol. 2 (BSLANSW-S008)
Vol. 3 (BSLANSW-S009)

- コンフィグレーションコマンドの入力シンタックス, パラメータ詳細について知りたい

コンフィグレーション
コマンドレファレンス
Vol. 1 (BSLANSW-S001)
Vol. 2 (BSLANSW-S002)

- 運用コマンドの入力シンタックス, パラメータ詳細について知りたい

運用コマンドレファレンス
Vol. 1 (BSLANSW-S003)
Vol. 2 (BSLANSW-S004)

- メッセージとログについて調べる

メッセージ・ログレファレンス
(BSLANSW-S005)

- MIBについて調べる

MIB レファレンス
(BSLANSW-S006)

■ このマニュアルでの表記

AC	Alternating Current
ACK	ACKnowledge
ADSL	Asymmetric Digital Subscriber Line
ALG	Application Level Gateway
ANSI	American National Standards Institute
ARP	Address Resolution Protocol
AS	Autonomous System
AUX	Auxiliary
BGP	Border Gateway Protocol
BGP4	Border Gateway Protocol - version 4

BGP4+	Multiprotocol Extensions for Border Gateway Protocol - version 4
bit/s	bits per second *bpsと表記する場合もあります。
BPDU	Bridge Protocol Data Unit
BRI	Basic Rate Interface
CDP	Cisco Discovery Protocol
CIDR	Classless Inter-Domain Routing
CIR	Committed Information Rate
CIST	Common and Internal Spanning Tree
CLNP	ConnectionLess Network Protocol
CLNS	ConnectionLess Network System
CONS	Connection Oriented Network System
CRC	Cyclic Redundancy Check
CSMA/CD	Carrier Sense Multiple Access with Collision Detection
CSNP	Complete Sequence Numbers PDU
CST	Common Spanning Tree
DA	Destination Address
DC	Direct Current
DCE	Data Circuit terminating Equipment
DHCP	Dynamic Host Configuration Protocol
DIS	Draft International Standard/Designated Intermediate System
DNS	Domain Name System
DR	Designated Router
DSAP	Destination Service Access Point
DSCP	Differentiated Services Code Point
DTE	Data Terminal Equipment
DVMRP	Distance Vector Multicast Routing Protocol
E-Mail	Electronic Mail
EAP	Extensible Authentication Protocol
EAPOL	EAP Over LAN
EFM	Ethernet in the First Mile
ES	End System
FAN	Fan Unit
FCS	Frame Check Sequence
FDB	Filtering DataBase
FTTH	Fiber To The Home
GBIC	GigaBit Interface Converter
GSRP	Gigabit Switch Redundancy Protocol
HMAC	Keyed-Hashing for Message Authentication
IANA	Internet Assigned Numbers Authority
ICMP	Internet Control Message Protocol
ICMPv6	Internet Control Message Protocol version 6
ID	Identifier
IEC	International Electrotechnical Commission
IEEE	Institute of Electrical and Electronics Engineers, Inc.
IETF	the Internet Engineering Task Force
IGMP	Internet Group Management Protocol
IP	Internet Protocol
IPCP	IP Control Protocol
IPv4	Internet Protocol version 4
IPv6	Internet Protocol version 6
IPV6CP	IP Version 6 Control Protocol
IPX	Internetwork Packet Exchange
ISO	International Organization for Standardization
ISP	Internet Service Provider
IST	Internal Spanning Tree
LAN	Local Area Network
LCP	Link Control Protocol
LED	Light Emitting Diode
LLC	Logical Link Control
LLDP	Link Layer Discovery Protocol
LLQ+3WFQ	Low Latency Queueing + 3 Weighted Fair Queueing
LSP	Label Switched Path
LSP	Link State PDU
LSR	Label Switched Router
MAC	Media Access Control
MC	Memory Card
MD5	Message Digest 5
MDI	Medium Dependent Interface
MDI-X	Medium Dependent Interface crossover
MIB	Management Information Base
MRU	Maximum Receive Unit
MSTI	Multiple Spanning Tree Instance
MSTP	Multiple Spanning Tree Protocol
MTU	Maximum Transfer Unit

NAK	Not AcKnowledge
NAS	Network Access Server
NAT	Network Address Translation
NCP	Network Control Protocol
NDP	Neighbor Discovery Protocol
NET	Network Entity Title
NLA ID	Next-Level Aggregation Identifier
NPDU	Network Protocol Data Unit
NSAP	Network Service Access Point
NSSA	Not So Stubby Area
NTP	Network Time Protocol
OADP	Octpower Auto Discovery Protocol
OAM	Operations,Administration,and Maintenance
OSPF	Open Shortest Path First
OUI	Organizationally Unique Identifier
PAD	PADding
PAE	Port Access Entity
PC	Personal Computer
PCI	Protocol Control Information
PDU	Protocol Data Unit
PICS	Protocol Implementation Conformance Statement
PID	Protocol IDentifier
PIM	Protocol Independent Multicast
PIM-DM	Protocol Independent Multicast-Dense Mode
PIM-SM	Protocol Independent Multicast-Sparse Mode
PoE	Power over Ethernet
PRI	Primary Rate Interface
PS	Power Supply
PSNP	Partial Sequence Numbers PDU
QoS	Quality of Service
RA	Router Advertisement
RADIUS	Remote Authentication Dial In User Service
RDI	Remote Defect Indication
REJ	REJect
RFC	Request For Comments
RIP	Routing Information Protocol
RIPng	Routing Information Protocol next generation
RMON	Remote Network Monitoring MIB
RPF	Reverse Path Forwarding
RQ	ReQuest
RSTP	Rapid Spanning Tree Protocol
SA	Source Address
SD	Secure Digital
SDH	Synchronous Digital Hierarchy
SDU	Service Data Unit
SEL	NSAP SElector
SFD	Start Frame Delimiter
SFP	Small Form factor Pluggable
SMTP	Simple Mail Transfer Protocol
SNAP	Sub-Network Access Protocol
SNMP	Simple Network Management Protocol
SNP	Sequence Numbers PDU
SNPA	Subnetwork Point of Attachment
SPF	Shortest Path First
SSAP	Source Service Access Point
STP	Spanning Tree Protocol
TA	Terminal Adapter
TACACS+	Terminal Access Controller Access Control System Plus
TCP/IP	Transmission Control Protocol/Internet Protocol
TLA ID	Top-Level Aggregation Identifier
TLV	Type, Length, and Value
TOS	Type Of Service
TPID	Tag Protocol Identifier
TTL	Time To Live
UDLD	Uni-Directional Link Detection
UDP	User Datagram Protocol
UPC	Usage Parameter Control
UPC-RED	Usage Parameter Control - Random Early Detection
VAA	VLAN Access Agent
VLAN	Virtual LAN
VRRP	Virtual Router Redundancy Protocol
WAN	Wide Area Network
WDM	Wavelength Division Multiplexing
WFQ	Weighted Fair Queueing

WRED	Weighted Random Early Detection
WS	Work Station
WWW	World-Wide Web
XFP	10 gigabit small Form factor Pluggable

■ 常用漢字以外の漢字の使用について

このマニュアルでは、常用漢字を使用することを基本としていますが、次に示す用語については、常用漢字以外を使用しています。

- 宛て(あて)
- 宛先(あてさき)
- 溢れ(あふれ)
- 迂回(うかい)
- 鍵(かぎ)
- 個所(かしよ)
- 筐体(きょうたい)
- 桁(けた)
- 毎(ごと)
- 閾値(しきいち)
- 芯(しん)
- 溜まる(たまる)
- 誰(だれ)
- 必須(ひつす)
- 輻輳(ふくそう)
- 閉塞(へいそく)
- 漏洩(ろうえい)

■ kB(バイト)などの単位表記について

1kB(キロバイト), 1MB(メガバイト), 1GB(ギガバイト), 1TB(テラバイト)はそれぞれ1024バイト, 1024²バイト, 1024³バイト, 1024⁴バイトです。

目次

第 1 編 フィルタ

1	フィルタ	1
1.1	解説	2
1.1.1	フィルタの概要	2
1.1.2	フロー検出	3
1.1.3	フロー検出モード	3
1.1.4	フロー検出条件	4
1.1.5	アクセスリスト	7
1.1.6	暗黙の廃棄	8
1.1.7	フィルタ使用時の注意事項	8
1.2	コンフィグレーション	11
1.2.1	コンフィグレーションコマンド一覧	11
1.2.2	フロー検出モードの設定	11
1.2.3	MAC ヘッダで中継・廃棄をする設定	11
1.2.4	IP ヘッダ・TCP/UDP ヘッダで中継・廃棄をする設定	12
1.2.5	複数インタフェースフィルタの設定	14
1.3	オペレーション	16
1.3.1	運用コマンド一覧	16
1.3.2	フィルタの確認	16

第 2 編 QoS

2	QoS 制御の概要	17
2.1	QoS 制御構造	18
2.2	共通処理解説	20
2.2.1	ユーザ優先度マッピング	20
2.2.2	ユーザ優先度マッピングの注意事項	21
2.3	QoS 制御共通のコンフィグレーション	22
2.3.1	コンフィグレーションコマンド一覧	22
2.4	QoS 制御共通のオペレーション	23
2.4.1	運用コマンド一覧	23
3	フロー制御	25
3.1	フロー検出解説	26
3.1.1	フロー検出モード	26

3.1.2	フロー検出条件	27
3.1.3	QoS フローリスト	30
3.1.4	フロー検出使用時の注意事項	31
3.2	フロー検出コンフィグレーション	33
3.2.1	フロー検出モードの設定	33
3.2.2	複数インタフェースの QoS 制御の指定	33
3.2.3	TCP/UDP ポート番号の範囲で QoS 制御する設定	33
3.3	フロー検出のオペレーション	35
3.3.1	IPv4 パケットをフロー検出条件とした QoS 制御の動作確認	35
3.4	帯域監視解説	36
3.4.1	帯域監視	36
3.4.2	帯域監視使用時に採取可能な統計情報	37
3.4.3	帯域監視使用時の注意事項	37
3.5	帯域監視のコンフィグレーション	39
3.5.1	最大帯域制御の設定	39
3.5.2	最低帯域監視違反時のキューイング優先度の設定	39
3.5.3	最低帯域監視違反時の DSCP 書き換えの設定	40
3.5.4	最大帯域制御と最低帯域監視の組み合わせの設定	40
3.6	帯域監視のオペレーション	42
3.6.1	最大帯域制御の確認	42
3.6.2	最低帯域監視違反時のキューイング優先度の確認	42
3.6.3	最低監視帯域違反時の DSCP 書き換えの確認	42
3.6.4	最大帯域制御と最低帯域監視の組み合わせの確認	43
3.7	マーカー解説	44
3.7.1	ユーザ優先度書き換え	44
3.7.2	ユーザ優先度引き継ぎ	45
3.7.3	DSCP 書き換え	46
3.8	マーカーのコンフィグレーション	48
3.8.1	ユーザ優先度書き換えの設定	48
3.8.2	ユーザ優先度引き継ぎの設定	48
3.8.3	DSCP 書き換えの設定	49
3.9	マーカーのオペレーション	50
3.9.1	ユーザ優先度書き換えの確認	50
3.9.2	ユーザ優先度引き継ぎの確認	50
3.9.3	DSCP 書き換えの確認	50
3.10	優先度決定の解説	51
3.10.1	CoS 値・キューイング優先度	51
3.10.2	CoS マッピング機能	52
3.10.3	優先度決定使用時の注意事項	53
3.11	優先度決定コンフィグレーション	54
3.11.1	CoS 値の設定	54
3.12	優先度のオペレーション	55

3.12.1	優先度の確認	55
--------	--------	----

4

	送信制御	57
4.1	シェーパ解説	58
4.1.1	レガシーシェーパの概要	58
4.1.2	送信キュー長指定	58
4.1.3	スケジューリング	59
4.1.4	ポート帯域制御	61
4.1.5	シェーパ使用時の注意事項	62
4.2	シェーパのコンフィグレーション	64
4.2.1	スケジューリングの設定	64
4.2.2	ポート帯域制御の設定	64
4.3	シェーパのオペレーション	65
4.3.1	スケジューリングの確認	65
4.3.2	ポート帯域制御の確認	65
4.4	廃棄制御解説	66
4.4.1	廃棄制御	66
4.5	廃棄制御のコンフィグレーション	68
4.5.1	キューイング優先度の設定	68
4.6	廃棄制御のオペレーション	69
4.6.1	キューイング優先度の確認	69

第3編 レイヤ2 認証

5

	IEEE802.1X の解説	71
5.1	IEEE802.1X の概要	72
5.1.1	サポート機能	73
5.2	拡張機能の概要	78
5.2.1	認証モード	78
5.2.2	端末検出動作切り替えオプション	83
5.2.3	端末要求再認証抑止機能	85
5.2.4	RADIUS サーバ接続機能	86
5.2.5	EAPOL フォワーディング機能	86
5.3	IEEE802.1X の注意事項	87
5.3.1	IEEE802.1X と他機能の共存について	87
5.3.2	IEEE802.1X 使用時の注意事項	88

6	IEEE802.1X の設定と運用	93
6.1	IEEE802.1X のコンフィグレーション	94
6.1.1	コンフィグレーションコマンド一覧	94
6.1.2	IEEE802.1X の基本的な設定	95
6.1.3	認証モードオプションの設定	96
6.1.4	認証処理に関する設定	99
6.1.5	RADIUS サーバ関連の設定	103
6.2	IEEE802.1X のオペレーション	104
6.2.1	運用コマンド一覧	104
6.2.2	IEEE802.1X 状態の表示	104
6.2.3	IEEE802.1X 認証状態の変更	106
7	Web 認証	107
7.1	解説	108
7.1.1	認証機能	108
7.1.2	アカウント機能	115
7.1.3	システム構成例	117
7.1.4	認証手順	124
7.1.5	ローカル認証方式の事前準備	133
7.1.6	RADIUS 認証方式の事前準備	134
7.1.7	認証エラーメッセージ	137
7.1.8	Web 認証画面入れ替え機能	139
7.1.9	他機能との共存	140
7.1.10	Web 認証使用上の注意	143
7.2	コンフィグレーション	148
7.2.1	コンフィグレーションコマンド一覧	148
7.2.2	固定 VLAN モードのコンフィグレーション	149
7.2.3	ダイナミック VLAN モードのコンフィグレーション	154
7.2.4	レガシーモードのコンフィグレーション	163
7.2.5	Web 認証のパラメータ設定	175
7.2.6	認証除外の設定方法	178
7.3	オペレーション	182
7.3.1	運用コマンド一覧	182
7.3.2	Web 認証の設定情報表示	182
7.3.3	Web 認証の状態表示	184
7.3.4	Web 認証の認証状態表示	185
7.3.5	内蔵 Web 認証 DB の作成	186
7.3.6	内蔵 Web 認証 DB のバックアップ	187
7.3.7	Web 認証画面の登録	187
7.3.8	登録した Web 認証画面の削除	188

7.3.9	Web 認証画面の情報表示	188
7.4	Web 認証画面作成手順	189
7.4.1	ログイン画面 (login.html)	189
7.4.2	ログアウト画面 (logout.html)	192
7.4.3	認証エラーメッセージファイル (webauth.msg)	194
7.4.4	Web 認証固有タグ	195
7.4.5	その他の画面サンプル	196

8

MAC 認証 201

8.1	解説	202
8.1.1	認証機能	202
8.1.2	アカウント機能	209
8.1.3	ローカル認証方式の事前準備	210
8.1.4	RADIUS 認証方式の事前準備	212
8.1.5	他機能との共存	214
8.1.6	MAC 認証使用上の注意	216
8.2	コンフィグレーション	218
8.2.1	コンフィグレーションコマンド一覧	218
8.2.2	固定 VLAN モードのコンフィグレーション	218
8.2.3	ダイナミック VLAN モードのコンフィグレーション	221
8.2.4	MAC 認証のパラメータ設定	223
8.2.5	認証除外の設定方法	225
8.3	オペレーション	228
8.3.1	運用コマンド一覧	228
8.3.2	MAC 認証の設定情報表示	228
8.3.3	MAC 認証の統計情報表示	229
8.3.4	MAC 認証の認証状態表示	230
8.3.5	内蔵 MAC 認証 DB の作成	230
8.3.6	内蔵 MAC 認証 DB のバックアップ	230

第 4 編 冗長化構成による高信頼化機能

9

GSRP の解説 233

9.1	GSRP の概要	234
9.1.1	概要	234
9.1.2	特長	235
9.1.3	サポート仕様	236
9.2	GSRP の基本原理	237
9.2.1	ネットワーク構成	237

9.2.2	GSRP 管理 VLAN	238
9.2.3	GSRP の切り替え制御	238
9.2.4	マスタ、バックアップの選択方法	240
9.3	GSRP の動作概要	242
9.3.1	GSRP の状態	242
9.3.2	装置障害時の動作	242
9.3.3	リンク障害時の動作	244
9.3.4	バックアップ固定機能	246
9.3.5	GSRP 制御対象外ポート	246
9.4	レイヤ 3 冗長切替機能	247
9.4.1	概要	247
9.5	GSRP のネットワーク設計	249
9.5.1	VLAN グループ単位のロードバランス構成	249
9.5.2	GSRP グループの多段構成	250
9.5.3	レイヤ 3 冗長切替機能での上流ネットワーク障害による切り替え	251
9.6	GSRP 使用時の注意事項	255

10 GSRP の設定と運用 259

10.1	コンフィグレーション	260
10.1.1	コンフィグレーションコマンド一覧	260
10.1.2	GSRP の基本的な設定	260
10.1.3	マスタ、バックアップの選択に関する設定	262
10.1.4	レイヤ 3 冗長切替機能の設定	263
10.1.5	GSRP 制御対象外ポートの設定	264
10.1.6	GSRP のパラメータの設定	264
10.1.7	ポートリセット機能の設定	266
10.1.8	ダイレクトリンク障害検出の設定	267
10.2	オペレーション	268
10.2.1	運用コマンド一覧	268
10.2.2	GSRP の状態の確認	268
10.2.3	コマンドによる状態遷移	270
10.2.4	遅延状態のポートのアクティブポート即時反映	270

11 VRRP 271

11.1	解説	272
11.1.1	仮想ルータの MAC アドレスと IP アドレス	272
11.1.2	VRRP における障害検出の仕組み	273
11.1.3	マスタの選出方法	274
11.1.4	ADVERTISEMENT パケットの認証	276
11.1.5	アクセプトモード	276
11.1.6	障害監視インターフェースと VRRP ポーリング	277

11.1.7	IPv6 VRRP ドラフト対応	281
11.1.8	VRRP 使用時の注意事項	281
11.2	コンフィグレーション	283
11.2.1	コンフィグレーションコマンド一覧	283
11.2.2	VRRP のコンフィグレーションの流れ	284
11.2.3	仮想ルータへの IPv4 アドレス設定	284
11.2.4	仮想ルータへの IPv6 アドレス設定	285
11.2.5	優先度の設定	285
11.2.6	ADVERTISEMENT パケット送出間隔の設定	286
11.2.7	自動切り戻し抑止の設定	286
11.2.8	自動切り戻し抑止時間の設定	287
11.2.9	障害監視インタフェースと VRRP ポーリングの設定	287
11.3	オペレーション	290
11.3.1	運用コマンド一覧	290
11.3.2	仮想ルータの設定確認	290
11.3.3	track の設定確認	290
11.3.4	切り戻し処理の実行	291

12	アップリンクフェイルオーバー	293
12.1	アップリンクフェイルオーバーの概要	294
12.1.1	概要	294
12.1.2	特徴	295
12.2	アップリンクフェイルオーバー使用時の注意事項	297
12.3	コンフィグレーション	299
12.3.1	コンフィグレーションコマンド一覧	299
12.3.2	アップリンクフェイルオーバーの設定	299
12.4	アップリンクフェイルオーバー拡張機能の解説	301
12.4.1	部分ポート単位制御機能	301
12.4.2	ポート単位制御機能	301
12.5	アップリンクフェイルオーバー拡張機能使用時の注意事項	303
12.6	アップリンクフェイルオーバー拡張機能のコンフィグレーション	304
12.6.1	コンフィグレーションコマンド一覧	304
12.6.2	部分ポート単位制御機能の設定	304
12.6.3	ポート単位制御機能の設定	305
12.7	オペレーション	308
12.7.1	運用コマンド一覧	308
12.7.2	アップリンクフェイルオーバーの状態の確認	308

第5編 ネットワークの障害検出による高信頼化機能

13	ストームコントロール	311
13.1	解説	312
13.1.1	ストームコントロールの概要	312
13.1.2	ストームコントロール使用時の注意事項	312
13.2	コンフィグレーション	313
13.2.1	コンフィグレーションコマンド一覧	313
13.2.2	ストームコントロールの設定	313
14	IEEE802.3ah/UDLD	315
14.1	解説	316
14.1.1	概要	316
14.1.2	サポート仕様	316
14.1.3	IEEE802.3ah/UDLD 使用時の注意事項	317
14.2	コンフィグレーション	318
14.2.1	コンフィグレーションコマンド一覧	318
14.2.2	IEEE802.3ah/UDLD の設定	318
14.3	オペレーション	320
14.3.1	運用コマンド一覧	320
14.3.2	IEEE802.3ah/OAM 情報の表示	320
15	L2 ループ検知	323
15.1	解説	324
15.1.1	概要	324
15.1.2	動作仕様	325
15.1.3	適用例	325
15.1.4	L2 ループ検知使用時の注意事項	327
15.2	コンフィグレーション	328
15.2.1	コンフィグレーションコマンド一覧	328
15.2.2	L2 ループ検知の設定	328
15.3	オペレーション	331
15.3.1	運用コマンド一覧	331
15.3.2	L2 ループ状態の確認	331

第6編 リモートネットワーク管理

16	SNMP を使用したネットワーク管理	333
16.1	解説	334
16.1.1	SNMP 概説	334
16.1.2	MIB 概説	337
16.1.3	SNMPv1, SNMPv2C オペレーション	339
16.1.4	SNMPv3 オペレーション	345
16.1.5	トラップ	349
16.1.6	RMON MIB	349
16.2	コンフィグレーション	351
16.2.1	コンフィグレーションコマンド一覧	351
16.2.2	SNMPv1, SNMPv2C による MIB アクセス許可の設定	351
16.2.3	SNMPv3 による MIB アクセス許可の設定	352
16.2.4	SNMPv1, SNMPv2C によるトラップ送信の設定	352
16.2.5	SNMPv3 によるトラップ送信の設定	353
16.2.6	リンクトラップの抑止	353
16.2.7	RMON イーサネットヒストリグループの制御情報の設定	354
16.2.8	RMON による特定 MIB 値の閾値チェック	355
16.3	オペレーション	356
16.3.1	運用コマンド一覧	356
16.3.2	SNMP マネージャとの通信の確認	356
17	ログ出力機能	357
17.1	解説	358
17.2	コンフィグレーション	359
17.2.1	コンフィグレーションコマンド一覧	359
17.2.2	ログの syslog 出力の設定	359
17.2.3	ログの E-Mail 出力の設定	359
18	sFlow 統計 (フロー統計) 機能	361
18.1	解説	362
18.1.1	sFlow 統計の概要	362
18.1.2	sFlow 統計エージェント機能	363
18.1.3	sFlow パケットフォーマット	363
18.1.4	本装置での sFlow 統計の動作について	369
18.2	コンフィグレーション	371
18.2.1	コンフィグレーションコマンド一覧	371
18.2.2	sFlow 統計の基本的な設定	371
18.2.3	sFlow 統計コンフィグレーションパラメータの設定例	374

18.3	オペレーション	378
18.3.1	運用コマンド一覧	378
18.3.2	コレクタ装置との通信の確認	378
18.3.3	sFlow 統計機能の運用中の確認	378
18.3.4	sFlow 統計のサンプリング間隔の調整方法	379

第7編 隣接装置情報の管理

19 LLDP 381

19.1	解説	382
19.1.1	概要	382
19.1.2	サポート仕様	382
19.1.3	LLDP 使用時の注意事項	384
19.2	コンフィグレーション	386
19.2.1	コンフィグレーションコマンド一覧	386
19.2.2	LLDP の設定	386
19.3	オペレーション	387
19.3.1	運用コマンド一覧	387
19.3.2	LLDP 情報の表示	387

20 OADP 389

20.1	解説	390
20.1.1	概要	390
20.1.2	サポート仕様	391
20.1.3	OADP 使用時の注意事項	392
20.2	コンフィグレーション	394
20.2.1	コンフィグレーションコマンド一覧	394
20.2.2	OADP の設定	394
20.3	オペレーション	396
20.3.1	運用コマンド一覧	396
20.3.2	OADP 情報の表示	396

第8編 ポートミラーリング

21 ポートミラーリング 399

21.1	解説	400
21.1.1	ポートミラーリングの概要	400

21.1.2	ポートミラーリングの注意事項	400
21.2	コンフィグレーション	402
21.2.1	コンフィグレーションコマンド一覧	402
21.2.2	ポートミラーリングの設定	402

付録 405

付録 A	準拠規格	406
付録 A.1	Diff-serv	406
付録 A.2	IEEE802.1X	406
付録 A.3	VRRP	406
付録 A.4	IEEE802.3ah/UDLD	407
付録 A.5	SNMP	407
付録 A.6	SYSLOG	408
付録 A.7	sFlow	408
付録 A.8	LLDP	408

索引 409

1

フィルタ

フィルタは、受信したフレームを中継したり、廃棄したりする機能です。この章ではフィルタ機能の解説と操作方法について説明します。

1.1 解説

1.2 コンフィグレーション

1.3 オペレーション

1.1 解説

フィルタは、受信したある特定のフレームを中継または廃棄する機能です。フィルタはネットワークのセキュリティを確保するために使用します。フィルタを使用すれば、ユーザごとにネットワークへのアクセスを制限できます。例えば、内部ネットワークと外部ネットワーク間でWWWは中継しても、telnetやftpは廃棄したいなどの運用ができます。外部ネットワークからの不正なアクセスを防ぎ、また、内部ネットワークから外部ネットワークへ不要な情報の漏洩を防ぐことができます。フィルタを使用したネットワーク構成例を次に示します。

図 1-1 フィルタを使用したネットワーク構成例

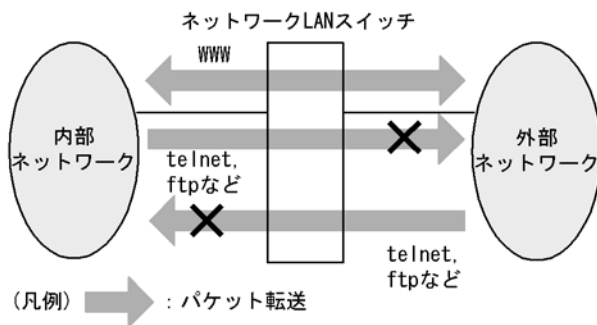

1.1.1 フィルタの概要

本装置のフィルタの機能ブロックを次の図に示します。

図 1-2 本装置のフィルタの機能ブロック

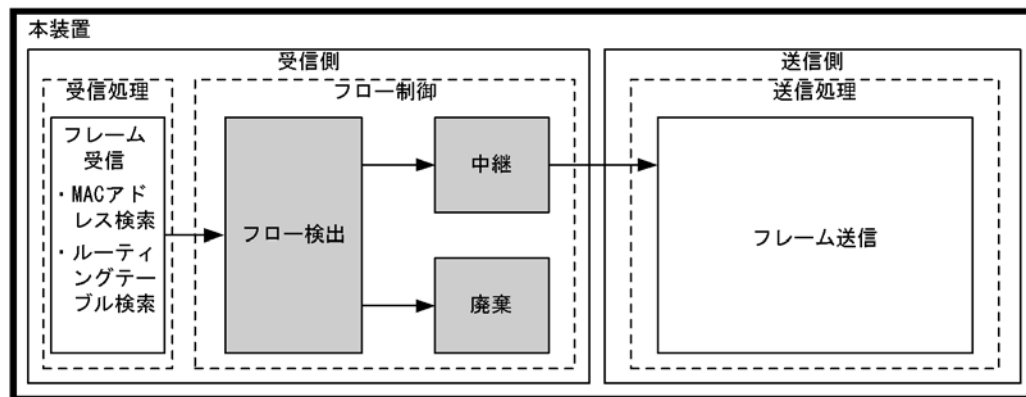

(凡例) : この節で説明するブロック

この図に示したフィルタの各機能ブロックの概要を次の表に示します。

表 1-1 フィルタの各機能ブロックの概要

機能部位		機能概要
フロー制御部	フロー検出	MAC アドレスやプロトコル種別、IP アドレス、TCP/UDP のポート番号などの条件に一致するフロー（特定フレーム）を検出します。
	中継・廃棄	フロー検出したフレームに対し、中継または廃棄します。

本装置では、MAC アドレス、プロトコル種別、IP アドレス、TCP/UDP のポート番号などのフロー検出

と、中継や廃棄という動作を組み合わせたフィルタエントリを作成し、フィルタを実施します。

本装置のフィルタの仕組みを次に示します。

1. 各インタフェースに設定したフィルタエントリをユーザが設定した優先順に検索します。
2. 一致したフィルタエントリが見つかった時点で検索を終了します。
3. 該当したフレームはフィルタエントリで設定した動作に従って、中継や廃棄が実行されます。
4. すべてのフィルタエントリに一致しなかった場合、そのフレームを廃棄します。廃棄動作の詳細は、「1.1.6 暗黙の廃棄」を参照してください。

1.1.2 フロー検出

フロー検出とは、フレームの一連の流れであるフローを MAC ヘッダ、IP ヘッダ、TCP ヘッダなどの条件に基づいて検出する機能です。アクセスリストで設定します。アクセスリストの詳細は、「1.1.5 アクセスリスト」を参照してください。

本装置では、受信側イーサネットインタフェース・VLAN インタフェースで、イーサネット V2 形式および IEEE802.3 の SNAP/RFC1042 形式フレームのフロー検出ができます。設定可能なインタフェースは、フロー検出モードによって変わります。なお、自発送信のフレームはフロー検出対象外です。

1.1.3 フロー検出モード

本装置では、ネットワーク構成や運用形態を想定して次の表に示すフロー検出モードを用意しています。使い方に合わせて選択してください。また、フロー検出モードを選択する際の目安について次に示します。MAC 条件、IPv4 条件、および IPv6 条件の詳細は「1.1.4 フロー検出条件」を参照してください。

- MAC 条件でフレームを検出したい場合は、**layer3-1** を使用してください。
- IPv4 条件に特化してフレームを検出したい場合は、**layer3-2** を使用してください。
- IPv4 条件および IPv6 条件でフレームを検出したい場合は、**layer3-3**、**layer3-4** のどちらかを使用してください。

フロー検出モードは **flow detection mode** コマンドで指定します。なお、選択したフロー検出モードはフィルタ・QoS で共通です。

フロー検出モードを指定しない場合、**layer3-2** がデフォルトのモードとして設定されます。

表 1-2 フロー検出モードとフロー動作の関係

フロー検出モード名称	運用目的	フロー動作	検出対象インタフェース
layer3-1	IP パケットやそれ以外のフレームのフロー制御を行いたい場合に使用します。また、IPv4 パケットに特化したフロー制御を行いたい場合にも使用できます。	MAC アドレス、イーサネットタイプなどの MAC ヘッダでフレームを検出します。IPv4 パケットは、IP ヘッダ、TCP/UDP ヘッダでフレームを検出します。	イーサネット、VLAN
layer3-2	IPv4 パケットに特化したフロー制御を行いたい場合に使用します。	IPv4 パケットについて、IP ヘッダ、TCP/UDP ヘッダでフレームを検出します。	イーサネット

フロー検出モード名称	運用目的	フロー動作	検出対象インタフェース
layer3-3	IPv4, IPv6 パケットに特化したフロー制御を行いたい場合に使用します。	IPv4 パケットは, IP ヘッダ, TCP/UDP ヘッダでフレームを検出します。 IPv6 パケットは, 送信元 IP アドレスでフレームを検出します。	イーサネット
layer3-4	IPv4, IPv6 パケットに特化したフロー制御を行いたい場合に使用します。	IPv4 パケットは, IP ヘッダ, TCP/UDP ヘッダでフレームを検出します。 IPv6 パケットは, 宛先 IP アドレスでフレームを検出します。	イーサネット

1.1.4 フロー検出条件

フロー検出するためには, コンフィグレーションでフローを識別するための条件を指定します。フロー検出モードごとの指定可能なフロー検出条件を次の表に示します。

表 1-3 指定可能なフロー検出条件 (1/2)

種別	設定項目	layer3-1		layer3-2		
		イーサネット	VLAN	イーサネット		
MAC 条件	コンフィグレーション	VLAN ID ※1		○	—	—
	MAC ヘッダ	送信元 MAC アドレス		○	○	—
		宛先 MAC アドレス		○	○	—
		イーサネットタイプ		○	○	—
		ユーザ優先度※2		○	○	—
IPv4 条件	コンフィグレーション	VLAN ID ※1		○	—	○
	MAC ヘッダ	ユーザ優先度※2		○	○	○
	IPv4 ヘッダ※3	上位プロトコル		○	○	○
		送信元 IP アドレス		○	○	○
		宛先 IP アドレス		○	○	○
		ToS		○	○	○
		DSCP		○	○	○
		Precedence		○	○	○
		IPv4-TCP ヘッダ	送信元ポート番号	単一指定 (eq)	○	○
	範囲指定 (range)			○※5	○※5	○※5
	宛先ポート番号		単一指定 (eq)	○	○	○
			範囲指定 (range)	○※5	○※5	○※5
	TCP 制御フラグ※4		○	○	○	

種別		設定項目		layer3-1		layer3-2
				イーサネット	VLAN	イーサネット
	IPv4-UDP ヘッダ	送信元ポート番号	単一指定 (eq)	○	○	○
			範囲指定 (range)	○※5	○※5	○※5
		宛先ポート番号	単一指定 (eq)	○	○	○
			範囲指定 (range)	○※5	○※5	○※5
IPv6 条件	コンフィグレーション	VLAN ID ※1		—	—	—
	MAC ヘッダ	ユーザ優先度※2		—	—	—
	IPv6 ヘッダ	送信元 IP アドレス		—	—	—
		宛先 IP アドレス		—	—	—

表 1-4 指定可能なフロー検出条件 (2/2)

種別		設定項目		layer3-3	layer3-4
				イーサネット	イーサネット
MAC 条件	コンフィグレーション	VLAN ID ※1		—	—
	MAC ヘッダ	送信元 MAC アドレス		—	—
		宛先 MAC アドレス		—	—
		イーサネットタイプ		—	—
		ユーザ優先度※2		—	—
IPv4 条件	コンフィグレーション	VLAN ID ※1		○	○
	MAC ヘッダ	ユーザ優先度※2		○	○
	IPv4 ヘッダ※3	上位プロトコル		○	○
		送信元 IP アドレス		○	○
		宛先 IP アドレス		○	○
		ToS		○	○
		DSCP		○	○
		Precedence		○	○
	IPv4-TCP ヘッダ	送信元ポート番号	単一指定 (eq)	○	○
			範囲指定 (range)	○※5	○※5
		宛先ポート番号	単一指定 (eq)	○	○
			範囲指定 (range)	○※5	○※5
		TCP 制御フラグ※4		○	○

1. フィルタ

種別	設定項目	layer3-3	layer3-4	
		イーサネット	イーサネット	
IPv4-UDP ヘッダ	送信元ポート番号	単一指定 (eq)	○	
		範囲指定 (range)	○※5	
	宛先ポート番号	単一指定 (eq)	○	
		範囲指定 (range)	○※5	
IPv6 条件	コンフィグレーション	VLAN ID ※1	○	
	MAC ヘッダ	ユーザ優先度※2	○	
	IPv6 ヘッダ	送信元 IP アドレス	○	—
		宛先 IP アドレス	—	○

(凡例) ○ : 指定できる — : 指定できない

注※1

本装置のフロー検出で検出できる VLAN ID は、VLAN コンフィグレーションで入力した VLAN に対して付与する値です。入力フレームの属する VLAN ID を検出します。

注※2

次に示すフレームについてはユーザ優先度を検出できません。常に、ユーザ優先度 3 として検出します。

- VLAN Tag なしのフレーム
- VLAN トンネリングを設定したポートで受信したフレーム
- Tag 変換機能により Tag 変換されたフレーム

VLAN Tag が複数あるフレームに対してユーザ優先度を検出する場合、MAC アドレス側から 1 段目の VLAN Tag にあるユーザ優先度が対象となります。次の図に VLAN Tag が複数あるフレームの例を示します。

(i) VLAN Tag 1段のフォーマット

MAC-DA	MAC-SA	1段目の VLAN Tag	Ether Type	Data	FCS
--------	--------	---------------	------------	------	-----

(ii) VLAN Tag 2段のフォーマット

MAC-DA	MAC-SA	1段目の VLAN Tag	2段目の VLAN Tag	Ether Type	Data	FCS
--------	--------	---------------	---------------	------------	------	-----

注※3

ToS フィールドの指定についての補足

ToS : ToS フィールドの 3 ビット～6 ビットの値です。

Precedence : ToS フィールドの上位 3 ビットの値です。

Bit0	Bit1	Bit2	Bit3	Bit4	Bit5	Bit6	Bit7
Precedence			ToS			-	

DSCP : ToS フィールドの上位 6 ビットの値です。

Bit0	Bit1	Bit2	Bit3	Bit4	Bit5	Bit6	Bit7
DSCP						-	

注※4

ack/fin/psh/rst/syn/urg フラグが 1 のパケットを検出します。

注※5

TCP/UDP ポート番号検出パターンを最大 16 パターンまで使用できます。TCP/UDP ポート番号検出パターンの使

用例については、マニュアル「コンフィグレーションガイド Vol.1 2.2(8) フィルタ・QoS」を参照してください。

1.1.5 アクセスリスト

フィルタのフロー検出を実施するためにはコンフィグレーションでアクセスリストを設定します。フロー検出条件に応じて設定するアクセスリストが異なります。また、フロー検出条件ごとに検出可能なフレーム種別が異なります。フロー検出条件と対応するアクセスリスト、および検出可能なフレーム種別の関係を次の表に示します。

表 1-5 フロー検出条件と対応するアクセスリスト、検出可能なフレーム種別の関係

設定可能な フロー検出条件	アクセスリスト	対応するフロー 検出モード	検出可能なフレーム種別		
			非 IP	IPv4	IPv6
MAC 条件	mac access-list	layer3-1	○	○	○
IPv4 条件	access-list ip access-list	layer3-1, layer3-2, layer3-3, layer3-4	—	○	—
IPv6 条件	ipv6 access-list	layer3-3, layer3-4	—	—	○

(凡例) ○：検出できる —：検出できない

フィルタエントリの適用順序は、アクセスリストのパラメータであるシーケンス番号によって決定します。また、アクセスリストごとに、フィルタエントリの検索は独立して実施します。そのため、フレームが複数のフィルタエントリに一致することがあります。複数のフィルタエントリに一致した場合、実際に動作するのは単一のフィルタエントリです。

(1) イーサネットインタフェースと VLAN インタフェース同時に一致した場合の動作

イーサネットインタフェースと、該当するイーサネットインタフェースが属している VLAN インタフェースに対してフィルタエントリを設定し、該当するイーサネットインタフェースからの受信フレームに対してフィルタを実施すると、複数のフィルタエントリに一致する場合があります。この場合、廃棄動作を指定したフィルタエントリ（暗黙の廃棄のエントリを含む）が優先となります。イーサネットインタフェース、および VLAN インタフェース共に中継動作を指定したフィルタエントリに一致する場合はイーサネットインタフェース上のフィルタエントリを優先します。複数のフィルタエントリに一致した場合の動作を次の表に示します。

表 1-6 複数のフィルタエントリに一致した場合の動作

複数フィルタエントリ一致となる組み合わせ※		有効になるフィルタエントリ	
イーサネット	VLAN	インタフェース	動作
中継	中継	イーサネット	中継
中継	廃棄	VLAN	廃棄
廃棄	中継	イーサネット	廃棄
廃棄	廃棄	イーサネット	廃棄

注※ 同一のフロー検出条件を設定した場合とします。

この条件に該当するのは、フロー検出モード layer3-1 です。

(2) mac access-list と access-list/ip access-list に同時に一致した場合の動作

同一インタフェースに対して mac access-list と access-list/ip access-list をフロー検出条件としたフィルタエントリを設定して、該当するインタフェースからの受信フレームに対してフィルタを実施すると、複数のフィルタエントリに一致する場合があります。この場合、廃棄動作を指定したフィルタエントリ（暗黙の廃棄のエントリを含む）が優先となります。mac access-list, および access-list/ip access-list 共に中継動作を指定したフィルタエントリに一致する場合は mac access-list のフィルタエントリを優先します。複数のフィルタエントリに一致した場合の動作を次の表に示します。

表 1-7 複数のフィルタエントリに一致した場合の動作

複数フィルタエントリ一致となる組み合わせ		有効になるフィルタエントリ	
mac access-list	access-list ip access-list	インタフェース	動作
中継	中継	mac access-list	中継
中継	廃棄	access-list ip access-list	廃棄
廃棄	中継	mac access-list	廃棄
廃棄	廃棄	mac access-list	廃棄

この条件に該当するのは、フロー検出モード layer3-1 です。

(3) 廃棄できないフレーム

次に示すフレームは、フィルタの有無にかかわらず、フレームを廃棄できません。

本装置が受信するフレームのうち次のフレーム

- ARP フレーム
- 回線テストに使用するフレーム
- MAC アドレス学習の移動検出とみなしたフレーム

本装置がレイヤ 3 中継し、本装置が受信するフレームのうち次のパケット / フレーム

- MTU を超える IPv4, IPv6 パケット
- TTL が 1 のフレーム
- ホップリミットが 1 のフレーム
- IP オプション付きのフレーム
- IPv6 拡張ヘッダ付きのフレーム
- 宛先不明の IPv4, IPv6 パケット

1.1.6 暗黙の廃棄

フィルタを設定したインタフェースでは、フロー検出条件に一致しないフレームは廃棄します。

暗黙の廃棄のフィルタエントリは、アクセスリストを生成すると自動生成されます。アクセスリストを一つも設定しない場合、すべてのフレームを中継します。

1.1.7 フィルタ使用時の注意事項

(1) 複数フィルタエントリ一致時の動作

フレームが複数のフィルタエントリに一致した場合、一致したフィルタエントリの統計情報が採られます。

(2) VLAN-Tag 付きフレームに対するフィルタ

2 段の VLAN-Tag があるフレームに対して、イーサネットタイプ・IP ヘッダ・TCP/UDP ヘッダをフロー検出条件としたフィルタを実施するためには、本装置で VLAN トンネリング機能、または該当するインタフェースで Tag 変換機能が動作している必要があります。

次に示すような場合、VLAN-Tag 以降のヘッダのフロー検出ができません。

- 3 段以上の VLAN-Tag があるフレームに対してフィルタを実施する場合
- 本装置で VLAN トンネリング機能が動作していない状態のとき、2 段の VLAN-Tag があるフレームに対してフィルタを実施する場合
- 該当インタフェースで Tag 変換機能が動作していない状態のとき、2 段の VLAN-Tag があるフレームに対してフィルタを実施する場合

該当するフレームをフィルタする場合、フロー検出条件に VLAN ID または MAC アドレスを指定してください。

(3) IPv4 フラグメントパケットに対するフィルタ

IPv4 フラグメントパケットに対して TCP/UDP ヘッダをフロー検出条件としたフィルタを行った場合、2 番目以降のフラグメントパケットは TCP/UDP ヘッダがパケット内にないため、検出できません。フラグメントパケットを含めたフィルタを実施する場合は、フロー検出条件に MAC ヘッダ、IP ヘッダを指定してください。

(4) 拡張ヘッダのある IPv6 パケットに対するフィルタ

IPv6 拡張ヘッダのある IPv6 パケットに対して TCP/UDP ヘッダをフロー検出条件としたフィルタはできません。拡張ヘッダのあるパケットに対してフィルタを実施する場合は、フロー検出条件に MAC ヘッダ、IPv6 ヘッダを指定してください。

(5) フィルタエントリ適用時の動作

本装置では、インタフェースに対してフィルタを適用する[※]と、暗黙の廃棄エントリから適用します。そのため、ユーザが設定したフィルタエントリが適用されるまでの間、暗黙の廃棄に一致するフレームが一時的に廃棄されます。また、暗黙の廃棄エントリの統計情報が採られます。

注※

- 1 エントリ以上を設定したアクセスリストをアクセスグループコマンドによりインタフェースに適用する場合
- アクセスリストをアクセスグループコマンドにより適用し、ひとつ目のエントリを追加する場合

(6) フィルタエントリ変更時の動作

本装置では、インタフェースに適用済みのフィルタエントリを変更すると、変更が反映されるまでの間、検出の対象となるフレームが検出されなくなります。そのため、一時的にほかのフィルタエントリまたは暗黙の廃棄エントリで検出されます。

(7) ほかの機能との同時動作

以下の場合フレームは廃棄しますが、インタフェースに対してフィルタエントリを設定し一致した場合、一致したフィルタエントリの統計情報が採られます。

- VLAN のポートのデータ転送状態が Blocking（データ転送停止中）の状態、該当ポートからフレームを受信した場合

1. フィルタ

- プロトコル VLAN・MAC VLAN で、VLAN-Tag 付きフレームを受信した場合
- ポート間中継遮断機能で指定したポートからフレームを受信した場合
- ネイティブ VLAN をトランクポートで送受信する VLAN に設定しないで、VLAN-Tag なしフレームを受信した場合
- トランクポートで送受信する VLAN に設定していない VLAN-Tag 付きフレームを受信した場合

1.2 コンフィグレーション

1.2.1 コンフィグレーションコマンド一覧

フィルタで使用するコンフィグレーションコマンド一覧を次の表に示します。

表 1-8 コンフィグレーションコマンド一覧

コマンド名	説明
access-list	IPv4 フィルタとして動作するアクセスリストを設定します。
deny	IPv4 フィルタでのアクセスを破棄する条件を指定します。
flow detection mode	フィルタ・QoS 制御のフロー検出モードを設定します。
ip access-group	イーサネットインタフェースまたは VLAN インタフェースに対して IPv4 フィルタを適用し、IPv4 フィルタ機能を有効にします。
ip access-list extended	IPv4 パケットフィルタとして動作するアクセスリストを設定します。
ip access-list resequence	IPv4 アドレスフィルタおよび IPv4 パケットフィルタのフィルタ条件適用順序のシーケンス番号を再設定します。
ip access-list standard	IPv4 アドレスフィルタとして動作するアクセスリストを設定します。
ipv6 access-list	IPv6 フィルタとして動作するアクセスリストを設定します。
ipv6 access-list resequence	IPv6 フィルタのフィルタ条件適用順序のシーケンス番号を再設定します。
ipv6 traffic-filter	イーサネットインタフェースに対して IPv6 フィルタを適用し、IPv6 フィルタ機能を有効にします。
mac access-group	イーサネットインタフェースまたは VLAN インタフェースに対して MAC フィルタを適用し、MAC フィルタ機能を有効にします。
mac access-list resequence	MAC フィルタのフィルタ条件適用順序のシーケンス番号を再設定します。
mac access-list extended	MAC フィルタとして動作するアクセスリストを設定します。
permit	IPv4 フィルタでのアクセスを中継する条件を指定します。
remark	フィルタの補足説明を指定します。

1.2.2 フロー検出モードの設定

フィルタのフロー検出モードを指定する例を次に示します。

[設定のポイント]

フロー検出モードは、ハードウェアの基本的な動作条件を決定するため、最初に設定します。

[コマンドによる設定]

1. (config)# flow detection mode layer3-3

フロー検出モード layer3-3 を有効にします。

1.2.3 MAC ヘッダで中継・廃棄をする設定

MAC ヘッダをフロー検出条件として、フレームを中継・廃棄指定する例を次に示します。

[設定のポイント]

フレーム受信時に MAC ヘッダによってフロー検出を行い、フィルタエントリに一致したフレームを

1. フィルタ

廃棄・中継します。

[コマンドによる設定]

1. **(config)# mac access-list extended IPX_DENY**
mac access-list (IPX_DENY) を作成します。本リストを作成することによって、MAC フィルタの動作モードに移行します。
2. **(config-ext-macl)# deny any any ipx**
イーサネットタイプが IPX のフレームを廃棄する MAC フィルタを設定します。
3. **(config-ext-macl)# permit any any**
すべてのフレームを中継する MAC フィルタを設定します。
4. **(config-ext-macl)# exit**
MAC フィルタの動作モードからグローバルコンフィグモードに戻ります。
5. **(config)# interface gigabitethernet 0/1**
ポート 0/1 のインタフェースモードに移行します。
6. **(config-if)# mac access-group IPX_DENY in**
受信側に MAC フィルタを有効にします。

1.2.4 IP ヘッダ・TCP/UDP ヘッダで中継・廃棄をする設定

(1) IPv4 アドレスをフロー検出条件とする設定

IPv4 アドレスをフロー検出条件とし、フレームを中継・廃棄指定する例を次に示します。

[設定のポイント]

フレーム受信時に送信元 IPv4 アドレスによってフロー検出を行い、フィルタエントリに一致したフレームを中継します。フィルタエントリに一致しない IP パケットはすべて廃棄します。

[コマンドによる設定]

1. **(config)# ip access-list standard FLOOR_A_PERMIT**
ip access-list (FLOOR_A_PERMIT) を作成します。本リストを作成することによって、IPv4 アドレスフィルタの動作モードに移行します。
2. **(config-std-nacl)# permit 192.168.0.0 0.0.0.255**
送信元 IP アドレス 192.168.0.0/24 ネットワークからのフレームを中継する IPv4 アドレスフィルタを設定します。
3. **(config-ext-nacl)# exit**
IPv4 アドレスフィルタの動作モードからグローバルコンフィグモードに戻ります。
4. **(config)# interface vlan 10**
VLAN10 のインタフェースモードに移行します。

5. **(config-if)# ip access-group FLOOR_A_PERMIT in**

受信側に IPv4 フィルタを有効にします。

(2) IPv4 パケットをフロー検出条件とする設定

IPv4 telnet パケットをフロー検出条件とし、フレームを中継・廃棄指定する例を次に示します。

[設定のポイント]

フレーム受信時に IP ヘッダ・TCP/UDP ヘッダによってフロー検出を行い、フィルタエントリに一致したフレームを廃棄します。

[コマンドによる設定]

1. **(config)# ip access-list extended TELNET_DENY**

ip access-list (TELNET_DENY) を作成します。本リストを作成することによって、IPv4 パケットフィルタの動作モードに移行します。

2. **(config-ext-nacl)# deny tcp any any eq telnet**

telnet のパケットを廃棄する IPv4 パケットフィルタを設定します。

3. **(config-ext-nacl)# permit ip any any**

すべてのフレームを中継する IPv4 パケットフィルタを設定します。

4. **(config-ext-nacl)# exit**

IPv4 アドレスフィルタの動作モードからグローバルコンフィグモードに戻ります。

5. **(config)# interface vlan 10**

VLAN10 のインタフェースモードに移行します。

6. **(config-if)# ip access-group TELNET_DENY in**

受信側に IPv4 フィルタを有効にします。

(3) TCP/UDP ポート番号の範囲をフロー検出条件とする設定

UDP ポート番号の範囲をフロー検出条件とし、フレームを中継・廃棄指定する例を次に示します。

[設定のポイント]

フレーム受信時に UDP ヘッダの宛先ポート番号の範囲によってフロー検出を行い、フィルタエントリに一致したフレームを廃棄します。

[コマンドによる設定]

1. **(config)# ip access-list extended PORT_RANGE_DENY**

ip access-list (PORT_RANGE_DENY) を作成します。本リストを作成することによって、IPv4 パケットフィルタの動作モードに移行します。

2. **(config-ext-nacl)# deny udp any any range 10 20**

UDP ヘッダの宛先ポート番号が 10 ~ 20 のパケットを廃棄する IPv4 パケットフィルタを設定します。

3. **(config-ext-nacl)# permit ip any any**

1. フィルタ

すべてのフレームを中継する IPv4 パケットフィルタを設定します。

4. (config-ext-nacl)# exit

IPv4 アドレスフィルタの動作モードからグローバルコンフィグモードに戻ります。

5. (config)# interface vlan 10

VLAN10 のインタフェースモードに移行します。

6. (config-if)# ip access-group PORT_RANGE_DENY in

受信側に IPv4 フィルタを有効にします。

(4) IPv6 パケットをフロー検出条件とする設定

IPv6 パケットをフロー検出条件として、フレームを中継・廃棄指定する例を次に示します。

[設定のポイント]

フレーム受信時に IP アドレスによってフロー検出を行い、フィルタエントリに一致したフレームを中継します。フィルタエントリに一致しない IP パケットはすべて廃棄します。

[コマンドによる設定]

1. (config)# ipv6 access-list FLOOR_B_PERMIT

ipv6 access-list(FLOOR_B_PERMIT)を作成します。本リストを作成することによって、IPv6 パケットフィルタの動作モードに移行します。

2. (config-ipv6-acl)# permit ipv6 2001:100::1/64 any

送信元 IP アドレス 2001:100::1/64 からのフレームを中継する IPv6 パケットフィルタを設定します。

3. (config-ipv6-acl)# exit

IPv6 パケットフィルタの動作モードからグローバルコンフィグモードに戻ります。

4. (config)# interface gigabitethernet 0/1

ポート 0/1 のインタフェースモードに移行します。

5. (config-if)# ipv6 traffic-filter FLOOR_B_PERMIT in

受信側に IPv6 フィルタを有効にします。

1.2.5 複数インタフェースフィルタの設定

複数のイーサネットインタフェースにフィルタを指定する例を次に示します。

[設定のポイント]

config-if-range モードで複数のイーサネットインタフェースにフィルタを設定できます。

[コマンドによる設定]

1. (config)# access-list 10 permit host 192.168.0.1

ホスト 192.168.0.1 からだけフレームを中継する IPv4 アドレスフィルタを設定します。

2. **(config)# interface range gigabitethernet 0/1-4**
ポート 0/1-4 のインタフェースモードに移行します。
3. **(config-if-range)# ip access-group 10 in**
受信側に IPv4 フィルタを有効にします。

1.3 オペレーション

show access-filter コマンドによって、設定した内容が反映されているかどうかを確認します。

1.3.1 運用コマンド一覧

フィルタで使用する運用コマンド一覧を次の表に示します。

表 1-9 運用コマンド一覧

コマンド名	説明
show access-filter	アクセスグループコマンド (mac access-group, ip access-group, ipv6 traffic-filter) で設定したアクセスリスト (mac access-list, access-list, ip access-list, ipv6 access-list) の統計情報を表示します。
clear access-filter	アクセスグループコマンド (mac access-group, ip access-group, ipv6 traffic-filter) で設定したアクセスリスト (mac access-list, access-list, ip access-list, ipv6 access-list) の統計情報をクリアします。

1.3.2 フィルタの確認

(1) イーサネットインタフェースに設定されたエントリの確認

イーサネットインタフェースにフィルタを設定した場合の動作確認の方法を次の図に示します。

図 1-3 イーサネットインタフェースにフィルタを設定した場合の動作確認

```
> show access-filter 0/1 IPX_DENY
Date 2005/12/01 12:00:00 UTC
Using Port:0/1 in
Extended MAC access-list: IPX_DENY
  remark "deny only ipx"
  deny any any ipx
    matched packets      :   74699826
  permit any any
    matched packets      :    264176
  implicitly denied packets:         0
```

指定したポートのフィルタに「Extended MAC access-list」が表示されることを確認します。

(2) VLAN インタフェースに設定されたエントリの確認

VLAN インタフェースにフィルタを設定した場合の動作確認の方法を次の図に示します。

図 1-4 VLAN インタフェースにフィルタを設定した場合の動作確認

```
> show access-filter interface vlan 10 FLOOR_A_PERMIT
Date 2005/12/01 12:00:00 UTC
Using Interface:vlan 10 in
Standard IP access-list: FLOOR_A_PERMIT
  remark "permit only Floor-A"
  permit 192.168.0.0 0.0.0.255 any
    matched packets      :   74699826
  implicitly denied packets:    2698
```

指定した VLAN のフィルタに「Standard IP access-list」が表示されることを確認します。

2

QoS 制御の概要

QoS 制御は、帯域監視・マーカー・優先度決定・帯域制御によって通信品質を制御し、回線の帯域やキューのバッファ容量などの限られたネットワーク資源を有効に利用するための機能です。この章では、本装置の QoS 制御について説明します。

2.1 QoS 制御構造

2.2 共通処理解説

2.3 QoS 制御共通のコンフィグレーション

2.4 QoS 制御共通のオペレーション

2.1 QoS 制御構造

ネットワークを利用したサービスの多様化に伴い、通信品質を保証しないベストエフォート型のトラフィックに加え、実時間型・帯域保証型のトラフィックが増加しています。本装置の QoS 制御を使用することによって、トラフィック種別に応じた通信品質を提供できます。

本装置の QoS 制御は、回線の帯域やキューのバッファ容量などの限られたネットワーク資源を有効に使用できます。アプリケーションごとに要求されるさまざまな通信品質を満たすために、QoS 制御を使用しネットワーク資源を適切に分配します。

本装置の QoS 制御の機能ブロックを次の図に示します。

図 2-1 本装置の QoS 制御の機能ブロック

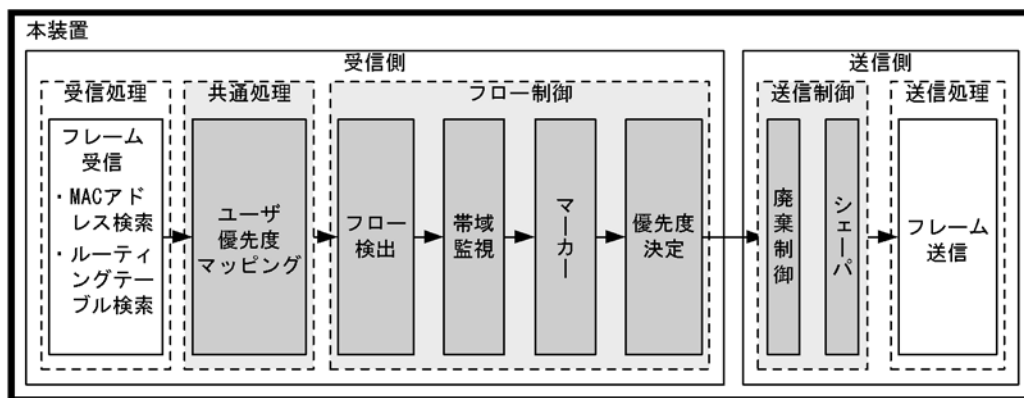

(凡例) : この節で説明するブロック

図に示した QoS 制御の各機能ブロックの概要を次の表に示します。

表 2-1 QoS 制御の各機能ブロックの概要

機能部位		機能概要
受信処理部	フレーム受信	フレームを受信し、MAC アドレステーブル検索やルーティングテーブル検索を実施します。
共通処理部	ユーザ優先度マッピング	受信フレームの VLAN Tag のユーザ優先度に従い、優先度を決定します。
フロー制御部	フロー検出	MAC ヘッダやプロトコル種別、IP アドレス、ポート番号などの条件に一致するフローを検出します。
	帯域監視	フローごとに帯域を監視して、帯域を超えたフローに対してペナルティを与えます。
	マーカー	IP ヘッダ内の DSCP や VLAN Tag のユーザ優先度を書き換える機能です。
	優先度決定	フローに対する優先度や、廃棄されやすさを示すキューイング優先度を決定します。
送信制御部	廃棄制御	パケットの優先度とキューの状態に応じて、該当フレームをキューイングするか廃棄するかを制御します。
	シェーパ	各キューからのフレームの出力順序および出力帯域を制御します。
送信処理部	フレーム送信	シェーパによって制御されたフレームを送信します。

本装置の QoS 制御は、受信フレームの優先度をユーザ優先度マッピング、またはフロー制御によって決定

します。ユーザ優先度マッピングは、受信フレームの VLAN Tag 内にあるユーザ優先度に基づいて優先度を決定します。ユーザ優先度ではなく、MAC アドレスや IP アドレスなどの特定の条件に一致するフレームに対して優先度を決定したい場合は、フロー制御を使用します。

フロー制御による優先度の決定は、ユーザ優先度マッピングよりも優先されます。また、フロー制御は、優先度決定のほかに帯域監視やマーカーも実施することができます。フロー検出で検出したフローに対して、帯域監視、マーカー、優先度決定の各機能は同時に動作することができます。

送信制御は、ユーザ優先度マッピングやフロー制御によって決定した優先度に基づいて、廃棄制御やシェーパを実施します。

2.2 共通処理解説

この節で説明するユーザ優先度マッピングの位置づけを次の図に示します。

図 2-2 ユーザ優先度マッピングの位置づけ

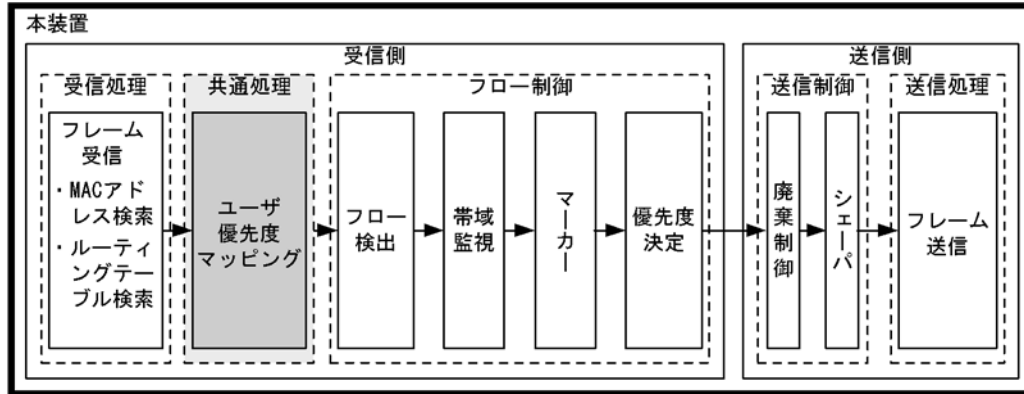

(凡例) : この節で説明するブロック

2.2.1 ユーザ優先度マッピング

ユーザ優先度マッピングは、受信フレームの VLAN Tag 内にあるユーザ優先度に基づいて優先度を決定する機能です。本装置では、常にユーザ優先度マッピングが動作し、すべての受信フレームに対して優先度を決定します。

優先度の値には、装置内の優先度を表す CoS 値を用います。受信フレームのユーザ優先度の値から CoS 値にマッピングし、CoS 値によって送信キューを決定します。CoS 値と送信キューの対応については、「3.10.2 CoS マッピング機能」を参照してください。

ユーザ優先度は、VLAN Tag ヘッダ内タグ情報 (Tag Control) の上位 3 ビットを示します。なお、VLAN Tag がないフレームは、常に CoS 値 3 を使用します。

フロー制御による優先度決定が動作する場合、ユーザ優先度マッピングよりも優先して動作します。

表 2-2 ユーザ優先度と CoS 値のマッピング

フレームの種類		マッピングされる CoS 値
VLAN Tag の有無	ユーザ優先度値	
VLAN Tag なし	—	3
VLAN Tag あり※	0	0
	1	1
	2	2
	3	3
	4	4
	5	5
	6	6
	7	7

(凡例) - : 該当なし

注※ VLAN トンネリングを設定したポートで受信したフレームは、受信時のユーザ優先度値に関係なく、常に CoS 値 3 にマッピングされます。

2.2.2 ユーザ優先度マッピングの注意事項

(1) ユーザ優先度マッピングの対象

本装置がレイヤ 3 中継をする場合、ユーザ優先度マッピングは、2 段までの VLAN Tag に対して有効です。3 段以上の VLAN Tag が付与されている場合は、受信したフレームを廃棄します。ユーザ優先度マッピングが有効となる VLAN Tag を次の図に示します。

図 2-3 ユーザ優先度マッピング対象部位

(i) VLAN Tag 1段のフォーマット

MAC-DA	MAC-SA	1段目の VLAN Tag	Ether Type	Data	FCS
--------	--------	------------------	---------------	------	-----

(ii) VLAN Tag 2段のフォーマット

MAC-DA	MAC-SA	1段目の VLAN Tag	2段目の VLAN Tag	Ether Type	Data	FCS
--------	--------	------------------	------------------	---------------	------	-----

(凡例) : ユーザ優先度マッピング処理対象部位

2.3 QoS 制御共通のコンフィグレーション

2.3.1 コンフィグレーションコマンド一覧

QoS 制御共通のコンフィグレーションコマンド一覧を次の表に示します。

表 2-3 コンフィグレーションコマンド一覧

コマンド名	説明
flow detection mode	フィルタ・QoS 制御のフロー検出モードを設定します。
ip qos-flow-group	イーサネットインタフェースまたは VLAN に対して、IPv4 QoS フローリストを適用し、IPv4 QoS 制御を有効にします。
ip qos-flow-list	IPv4 QoS フロー検出として動作する QoS フローリストを設定します。
ip qos-flow-list resequence	IPv4 QoS フローリストの条件適用順序のシーケンス番号を再設定します。
ipv6 qos-flow-group	イーサネットインタフェースに対して、IPv6 QoS フローリストを適用し、IPv6 QoS 制御を有効にします。
ipv6 qos-flow-list	IPv6 QoS フロー検出として動作する QoS フローリストを設定します。
ipv6 qos-flow-list resequence	IPv6 QoS フローリストの条件適用順序のシーケンス番号を再設定します。
mac qos-flow-group	イーサネットインタフェースまたは VLAN に対して、MAC QoS フローリストを適用し、MAC QoS 制御を有効にします。
mac qos-flow-list	MAC QoS フロー検出として動作する QoS フローリストを設定します。
mac qos-flow-list resequence	MAC QoS フローリストの条件適用順序のシーケンス番号を再設定します。
qos	QoS フローリストでのフロー検出条件および動作指定を設定します。
qos-queue-group	イーサネットインタフェースに対して、QoS キューリスト情報を適用し、レガシーシェーパを有効にします。
qos-queue-list	QoS キューリスト情報にスケジューリングモードを設定します。
remark	QoS の補足説明を記述します。
traffic-shaper rate	イーサネットインタフェースにポート帯域制御を設定します。

2.4 QoS 制御共通のオペレーション

2.4.1 運用コマンド一覧

QoS 制御共通の運用コマンド一覧を次の表に示します。

表 2-4 運用コマンド一覧

コマンド名	説明
show qos-flow	QoS フローグループコマンド (mac qos-flow-group, ip qos-flow-group, ipv6 qos-flow-group) で設定した QoS フローリスト (mac qos-flow-list, ip qos-flow-list, ipv6 qos-flow-list) の統計情報を表示します。
clear qos-flow	QoS フローグループコマンド (mac qos-flow-group, ip qos-flow-group, ipv6 qos-flow-group) で設定した QoS フローリスト (mac qos-flow-list, ip qos-flow-list, ipv6 qos-flow-list) の統計情報をクリアします。
show qos queueing	イーサネットインタフェースの送信キューの統計情報を表示します。
clear qos queueing	イーサネットインタフェースの送信キューの統計情報をクリアします。

3

フロー制御

この章では本装置のフロー制御（フロー検出，帯域監視，マーカー，優先度決定）について説明します。

-
- 3.1 フロー検出解説
 - 3.2 フロー検出コンフィグレーション
 - 3.3 フロー検出のオペレーション
 - 3.4 帯域監視解説
 - 3.5 帯域監視のコンフィグレーション
 - 3.6 帯域監視のオペレーション
 - 3.7 マーカー解説
 - 3.8 マーカーのコンフィグレーション
 - 3.9 マーカーのオペレーション
 - 3.10 優先度決定の解説
 - 3.11 優先度決定コンフィグレーション
 - 3.12 優先度のオペレーション
-

3.1 フロー検出解説

フロー検出とは、フレームの一連の流れであるフローをMACヘッダ、IPヘッダ、TCPヘッダなどの条件に基づいてフレームを検出する機能です。QoSフローリストで設定します。QoSフローリストの詳細は、「3.1.3 QoSフローリスト」を参照してください。

本装置では、受信側イーサネットインタフェース・VLANインタフェースで、イーサネットV2形式およびIEEE802.3のSNAP/RFC1042形式フレームのフロー検出ができます。設定可能なインタフェースは、フロー検出モードによって変わります。なお、本装置が自発的に送信するフレームはフロー検出対象外です。

この節で説明するフロー検出の位置づけを次の図に示します。

図 3-1 フロー検出の位置づけ

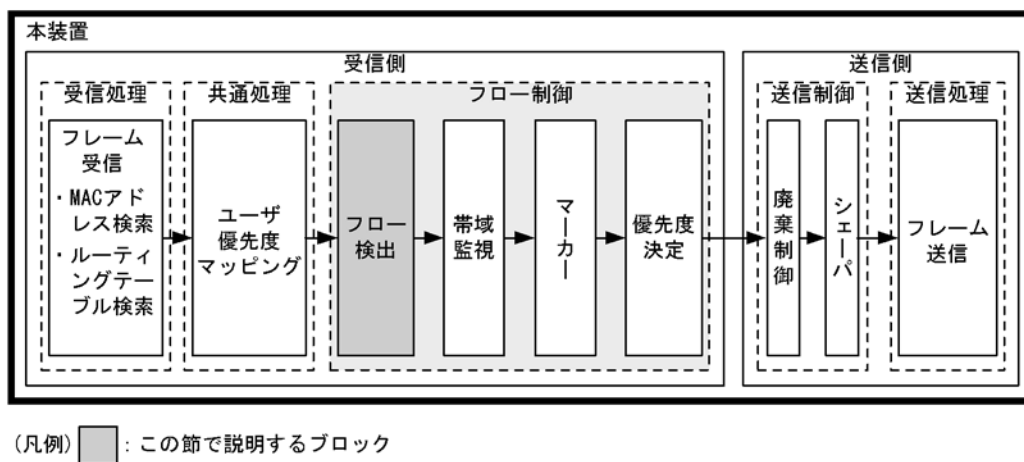

3.1.1 フロー検出モード

本装置では、ネットワーク構成や運用形態を想定して次の表に示すフロー検出モードを用意しています。使い方に合わせて選択してください。また、フロー検出モードを選択する際の目安について次に示します。MAC条件、IPv4条件、およびIPv6条件の詳細は「3.1.2 フロー検出条件」を参照してください。

- MAC条件でフレームを検出したい場合は、layer3-1を使用してください。
- IPv4条件に特化してフレームを検出したい場合は、layer3-2を使用してください。
- IPv4条件およびIPv6条件でフレームを検出したい場合は、layer3-3、layer3-4のどちらかを使用してください。

フロー検出モードはflow detection modeコマンドで指定します。なお、選択したフロー検出モードはフィルタ・QoSで共通です。

フロー検出モードを指定しない場合、layer3-2がデフォルトのモードとして設定されます。

表 3-1 フロー検出モードとフロー動作の関係

フロー検出モード	運用目的	フロー動作	検出対象 インタフェース
layer3-1	IP パケットやそれ以外のフレームのフロー制御を行いたい場合に使用します。また、IPv4 パケットに特化したフロー制御を行いたい場合にも使用できます。	MAC アドレス、イーサネットタイプなどの MAC ヘッダでフレームを検出します。 IPv4 パケットは、IP ヘッダ、TCP/UDP ヘッダでフレームを検出します。	イーサネット、 VLAN
layer3-2	IPv4 パケットに特化したフロー制御を行いたい場合に使用します。	IPv4 パケットについて、IP ヘッダ、TCP/UDP ヘッダでフレームを検出します。	イーサネット
layer3-3	IPv4、IPv6 パケットに特化したフロー制御を行いたい場合に使用します。	IPv4 パケットは、IP ヘッダ、TCP/UDP ヘッダでフレームを検出します。 IPv6 パケットは、送信元 IP アドレスでフレームを検出します。	イーサネット
layer3-4	IPv4、IPv6 パケットに特化したフロー制御を行いたい場合に使用します。	IPv4 パケットは、IP ヘッダ、TCP/UDP ヘッダでフレームを検出します。 IPv6 パケットは、宛先 IP アドレスでフレームを検出します。	イーサネット

3.1.2 フロー検出条件

フロー検出するためには、コンフィグレーションでフローを識別するための条件を指定します。フロー検出モードごとの指定可能なフロー検出条件を次の表に示します。

表 3-2 指定可能なフロー検出条件 (1/2)

種別	設定項目	layer3-1		layer3-2	
		イーサネット	VLAN	イーサネット	
MAC 条件	コンフィグレーション	VLAN ID ※1	○	—	—
	MAC ヘッダ	送信元 MAC アドレス	○	○	—
		宛先 MAC アドレス	○	○	—
		イーサネットタイプ	○	○	—
		ユーザ優先度 ※2	○	○	—
IPv4 条件	コンフィグレーション	VLAN ID ※1	○	—	○
	MAC ヘッダ	ユーザ優先度 ※2	○	○	○
	IPv4 ヘッダ ※3	上位プロトコル	○	○	○
		送信元 IP アドレス	○	○	○
		宛先 IP アドレス	○	○	○
		ToS	○	○	○
		DSCP	○	○	○
Precedence	○	○	○		

3. フロー制御

種別	設定項目	layer3-1		layer3-2	
		イーサネット	VLAN	イーサネット	
IPv4-TCP ヘッダ	送信元ポート番号	単一指定 (eq)	○	○	○
		範囲指定 (range)	○※5	○※5	○※5
	宛先ポート番号	単一指定 (eq)	○	○	○
		範囲指定 (range)	○※5	○※5	○※5
	TCP 制御フラグ※4		○	○	○
IPv4-UDP ヘッダ	送信元ポート番号	単一指定 (eq)	○	○	○
		範囲指定 (range)	○※5	○※5	○※5
	宛先ポート番号	単一指定 (eq)	○	○	○
		範囲指定 (range)	○※5	○※5	○※5
IPv6 条件	コンフィグレーション	VLAN ID※1	—	—	—
	MAC ヘッダ	ユーザ優先度※2	—	—	—
	IPv6 ヘッダ	送信元 IP アドレス	—	—	—
		宛先 IP アドレス	—	—	—

表 3-3 指定可能なフロー検出条件 (2/2)

種別	設定項目	layer3-3	layer3-4	
		イーサネット	イーサネット	
MAC 条件	コンフィグレーション	VLAN ID※1	—	—
	MAC ヘッダ	送信元 MAC アドレス	—	—
		宛先 MAC アドレス	—	—
		イーサネットタイプ	—	—
		ユーザ優先度※2	—	—
IPv4 条件	コンフィグレーション	VLAN ID※1	○	○
	MAC ヘッダ	ユーザ優先度※2	○	○
	IPv4 ヘッダ※3	上位プロトコル	○	○
		送信元 IP アドレス	○	○
		宛先 IP アドレス	○	○
		ToS	○	○
		DSCP	○	○
Precedence	○	○		

種別	設定項目	layer3-3	layer3-4	
		イーサネット	イーサネット	
IPv4-TCP ヘッダ	送信元ポート番号	単一指定 (eq)	○	○
		範囲指定 (range)	○※5	○※5
	宛先ポート番号	単一指定 (eq)	○	○
		範囲指定 (range)	○※5	○※5
	TCP 制御フラグ※4		○	○
	IPv4-UDP ヘッダ	送信元ポート番号	単一指定 (eq)	○
範囲指定 (range)			○※5	○※5
宛先ポート番号		単一指定 (eq)	○	○
		範囲指定 (range)	○※5	○※5
IPv6 条件	コンフィグレーション	VLAN ID※1	○	○
	MAC ヘッダ	ユーザ優先度※2	○	○
	IPv6 ヘッダ	送信元 IP アドレス	○	—
		宛先 IP アドレス	—	○

(凡例) ○ : 指定できる — : 指定できない

注※1

本装置のフロー検出で検出できる VLAN ID は、VLAN コンフィグレーションで入力した VLAN に対して付与する値です。入力フレームの属する VLAN ID を検出します。

注※2

次に示すフレームについてはユーザ優先度を検出できません。常に、ユーザ優先度 3 として検出します。

- VLAN Tag なしのフレーム
- VLAN トンネリングを設定したポートで受信したフレーム
- Tag 変換機能により Tag 変換されたフレーム

VLAN Tag が複数あるフレームに対してユーザ優先度を検出する場合、MAC アドレス側から 1 段目の VLAN Tag にあるユーザ優先度が対象となります。次の図に VLAN Tag が複数あるフレームの例を示します。

(i) VLAN Tag 1段のフォーマット

MAC-DA	MAC-SA	1段目の VLAN Tag	Ether Type	Data	FCS
--------	--------	---------------	------------	------	-----

(ii) VLAN Tag 2段のフォーマット

MAC-DA	MAC-SA	1段目の VLAN Tag	2段目の VLAN Tag	Ether Type	Data	FCS
--------	--------	---------------	---------------	------------	------	-----

注※3

ToS フィールドの指定についての補足

ToS : ToS フィールドの 3 ビット～ 6 ビットの値です。

Precedence : ToS フィールドの上位 3 ビットの値です。

Bit0	Bit1	Bit2	Bit3	Bit4	Bit5	Bit6	Bit7
Precedence			ToS			-	

DSCP : ToS フィールドの上位 6 ビットの値です。

Bit0	Bit1	Bit2	Bit3	Bit4	Bit5	Bit6	Bit7
DSCP						-	

注※ 4

ack/fin/psh/rst/syn/urg フラグが 1 のパケットを検出します。

注※ 5

TCP/UDP ポート番号検出パターンを最大 16 パターンまで使用できます。TCP/UDP ポート番号検出パターンの使用例については、マニュアル「コンフィグレーションガイド Vol.1 2.2(8) フィルタ・QoS」を参照してください。

3.1.3 QoS フローリスト

QoS のフロー検出を実施するためにはコンフィグレーションで QoS フローリストを設定します。フロー検出条件に応じて設定する QoS フローリストが異なります。また、フロー検出条件ごとに検出可能なフレーム種別が異なります。フロー検出条件と対応する QoS フローリスト、および検出可能なフレーム種別の関係を次の表に示します。

表 3-4 フロー検出条件と対応する QoS フローリスト、検出可能なフレーム種別の関係

フロー検出条件	対応する QoS フローリスト	対応する フロー検出モード	検出可能なフレーム種別		
			非 IP	IPv4	IPv6
MAC 条件	mac qos-flow-list	layer3-1	○	○	○
IPv4 条件	ip qos-flow-list	layer3-1, layer3-2, layer3-3, layer3-4	-	○	-
IPv6 条件	ipv6 qos-flow-list	layer3-3, layer3-4	-	-	○

(凡例) ○ : 検出できる - : 検出できない

QoS フローリストのインタフェースへの適用は、QoS フローグループコマンドで実施します。適用順序は、QoS フローリストのパラメータであるシーケンス番号によって決定します。また、QoS フローリストごとに、QoS エントリの検索は独立して実施します。そのため、フレームが複数の QoS エントリに一致することがあります。複数の QoS エントリに一致した場合、実際に動作するのは単一の QoS エントリです。

(1) イーサネットインタフェースと VLAN インタフェース同時に一致した場合の動作

イーサネットインタフェースと、該当するイーサネットインタフェースが属する VLAN インタフェースに対して QoS エントリを設定し、該当するイーサネットインタフェースからの受信フレームに対して QoS

フロー検出を実施すると、複数の QoS エントリに一致する場合があります。イーサネットインタフェースおよび VLAN インタフェースの QoS エントリに一致する場合はイーサネットインタフェース上の QoS エントリを優先します。複数の QoS エントリに一致した場合の動作を次の表に示します。

表 3-5 複数の QoS エントリに一致した場合の動作

複数フィルタエントリ一致となる組み合わせ		有効になる QoS エントリ
イーサネット	VLAN	
○	—	イーサネット
—	○	VLAN
○	○	イーサネット

(凡例) ○ : 指定あり — : 指定なし

この条件に該当するのは、フロー検出モード layer3-1 です。

(2) mac qos-flow-list, ip qos-flow-list に同時に一致した場合の動作

同一インタフェースに対して mac qos-flow-list, ip qos-flow-list をフロー検出条件とした QoS エントリを設定して、該当するインタフェースからの受信フレームに対して QoS フロー検出を実施すると、複数の QoS エントリに一致する場合があります。mac qos-flow-list, ip qos-flow-list の QoS エントリに一致する場合は mac qos-flow-list の QoS エントリを優先します。複数の QoS エントリに一致した場合の動作を次の表に示します。

表 3-6 複数の QoS エントリに一致した場合の動作

複数フィルタエントリ一致となる組み合わせ		有効になるフィルタエントリ
mac qos-flow-list	ip qos-flow-list	
○	—	mac qos-flow-list
—	○	ip qos-flow-list
○	○	mac qos-flow-list

(凡例) ○ : 指定あり — : 指定なし

この条件に該当するのは、フロー検出モード layer3-1 です。

3.1.4 フロー検出使用時の注意事項

(1) 複数 QoS エントリ一致時の動作

フレームが複数の QoS エントリ一致した場合、一致した QoS エントリの統計情報が採られます。

(2) VLAN-Tag 付きフレームに対する QoS フロー検出

2 段の VLAN-Tag があるフレームに対して、イーサネットタイプ・IP ヘッダ・TCP/UDP ヘッダをフロー検出条件とした QoS フロー検出を実施するためには、本装置で VLAN トンネリング機能、または該当するインタフェースで Tag 変換機能が動作している必要があります。

次に示すような場合、VLAN-Tag 以降のヘッダの QoS フロー検出ができません。

- 3 段以上の VLAN-Tag があるフレームに対して QoS フロー検出を実施する場合

3. フロー制御

- 本装置で VLAN トネリング機能が動作していない状態のとき、2 段の VLAN-Tag があるフレームに対して QoS フロー検出を実施する場合
- 該当インタフェースで Tag 変換機能が動作していない状態のとき、2 段の VLAN-Tag があるフレームに対して QoS フロー検出を実施する場合

該当するフレームを QoS フロー検出する場合、フロー検出条件に VLAN ID または MAC アドレスを指定してください。

(3) IPv4 フラグメントパケットに対する QoS フロー検出

IPv4 フラグメントパケットに対して TCP/UDP ヘッダをフロー検出条件とした QoS フロー検出を行った場合、2 番目以降のフラグメントパケットは TCP/UDP ヘッダがフレーム内にないため検出できません。フラグメントパケットを含めた QoS フロー検出を実施する場合は、フロー検出条件に MAC ヘッダ、IP ヘッダを指定してください。

(4) 拡張ヘッダのある IPv6 パケットに対する QoS フロー検出

IPv6 拡張ヘッダのある IPv6 パケットに対して TCP/UDP ヘッダをフロー検出条件とした QoS フロー検出はできません。拡張ヘッダのあるパケットに対して QoS フロー検出を実施する場合は、フロー検出条件に MAC ヘッダ、IPv6 ヘッダを指定してください。

(5) QoS エントリ変更時の動作

本装置では、インタフェースに適用済みの QoS エントリを変更すると、変更が反映されるまでの間、検出の対象となるフレームが検出されなくなります。そのため、一時的にほかの QoS エントリで検出される場合があります。

(6) ほかの機能との同時動作

以下の場合フレームは廃棄しますが、インタフェースに対して QoS エントリを設定し一致した場合、一致した QoS エントリの統計情報が採られます。

- VLAN のポートのデータ転送状態が Blocking（データ転送停止中）の状態、該当ポートからフレームを受信した場合
- プロトコル VLAN・MAC VLAN で、VLAN-Tag 付きフレームを受信した場合
- ポート間中継遮断機能で指定したポートからフレームを受信した場合
- ネイティブ VLAN をトランクポートで送受信する VLAN に設定しないで、VLAN-Tag なしフレームを受信した場合
- トランクポートで送受信する VLAN に設定していない VLAN-Tag 付きフレームを受信した場合
- 廃棄動作を指定したフィルタエントリ（暗黙の廃棄のエントリを含む）に一致するフレームを受信した場合

3.2 フロー検出コンフィグレーション

3.2.1 フロー検出モードの設定

QoS 制御のフロー検出モードを指定する例を示します。

[設定のポイント]

フロー検出モードは、ハードウェアの基本的な動作条件を決定するため、最初に設定します。

[コマンドによる設定]

1. **(config)# flow detection mode layer3-3**

フロー検出モード layer3-3 を有効にします。

3.2.2 複数インタフェースの QoS 制御の指定

複数のイーサネットインタフェースに QoS 制御を指定する例を示します。

[設定のポイント]

config-if-range モードで QoS 制御を有効に設定することで、複数のイーサネットインタフェースに QoS 制御を設定できます。

[コマンドによる設定]

1. **(config)# ip qos-flow-list QOS-LIST1**

IPv4 QoS フローリスト (QOS-LIST1) を作成します。本リストを作成することによって、IPv4 QoS フローリストモードに移行します。

2. **(config-ip-qos)# qos ip any host 192.168.100.10 action cos 6**

192.168.100.10 の IP アドレスを宛先とし、CoS 値 = 6 の QoS フローリストを設定します。

3. **(config-ip-qos)# exit**

IPv4 QoS フローリストモードからグローバルコンフィグモードに戻ります。

4. **(config)# interface range gigabitethernet 0/1-4**

ポート 0/1-4 のインタフェースモードに移行します。

5. **(config-if-range)# ip qos-flow-group QOS-LIST1 in**

受信側に IPv4 QoS フローリストを有効にします。

3.2.3 TCP/UDP ポート番号の範囲で QoS 制御する設定

UDP ポート番号の範囲をフロー検出条件とし、QoS 制御を設定する例を示します。

[設定のポイント]

フレーム受信時に UDP ヘッダの宛先ポート番号の範囲によってフロー検出を行い、QoS 制御を実施します。

[コマンドによる設定]

3. フロー制御

1. **(config)# ip qos-flow-list QOS-LIST1**

IPv4 QoS フローリスト (QOS-LIST1) を作成します。本リストを作成することによって、IPv4 QoS フローリストモードに移行します。

2. **(config-ip-qos)# qos udp any any range 10 20 action cos 6**

UDP ヘッダの宛先ポート番号の範囲 10 ~ 20 をフロー検出条件とし、CoS 値 = 6 の QoS フローリストを設定します。

3. **(config-ip-qos)# exit**

IPv4 QoS フローリストモードからグローバルコンフィグモードに戻ります。

4. **(config)# interface gigabitethernet 0/1**

ポート 0/1 のインタフェースモードに移行します。

5. **(config-if)# ip qos-flow-group QOS-LIST1 in**

受信側に IPv4 QoS フローリストを有効にします。

3.3 フロー検出のオペレーション

show qos-flow コマンドによって、設定した内容が反映されているかどうかを確認します。

3.3.1 IPv4 パケットをフロー検出条件とした QoS 制御の動作確認

IPv4 パケットをフロー検出条件とした QoS 制御の動作確認の方法を次の図に示します。

図 3-2 IPv4 パケットをフロー検出条件とした QoS 制御の動作確認

```
> show qos-flow 0/1
Date 2005/12/01 12:00:00 UTC
Using Port:0/1 in
IP qos-flow-list:QOS-LIST1
   ip any host 192.168.100.10 action replace-user-priority 6
   matched packets           : 74699826
```

指定したポートの QoS 制御に「IP qos-flow-list」が表示されることを確認します。

3.4 帯域監視解説

帯域監視は、フロー検出で検出したフローの帯域を監視する機能です。この節で説明する帯域監視の位置づけを次の図に示します。

図 3-3 帯域監視の位置づけ

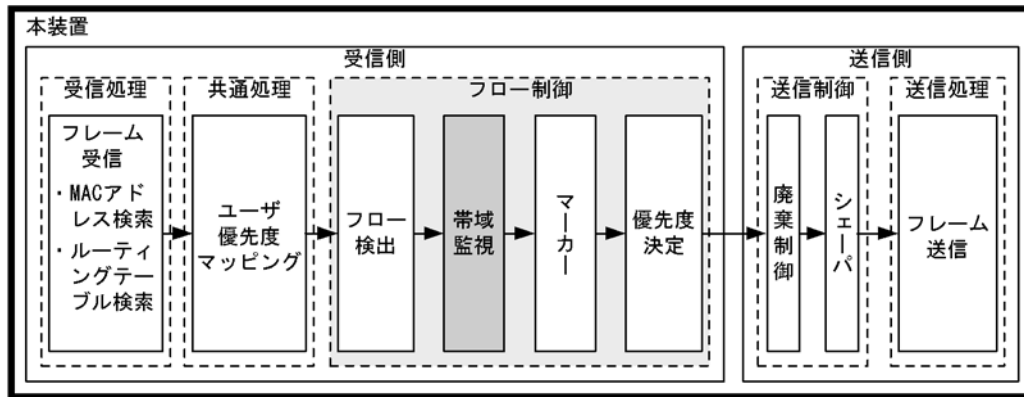

(凡例)  : この節で説明するブロック

3.4.1 帯域監視

フロー検出で検出したフレームのフレーム長（MAC アドレスから FCS まで）を基に帯域を監視する機能です。指定した監視帯域内として中継するフレームを「遵守フレーム」、監視帯域以上としてペナルティを科すフレームを「違反フレーム」と呼びます。

フロー検出で検出したフレームが監視帯域を遵守しているかまたは違反しているかの判定には、水の入った穴の開いたバケツをモデルとする、Leaky Bucket アルゴリズムを用いています。

Leaky Bucket アルゴリズムのモデルを次の図に示します。

図 3-4 Leaky Bucket アルゴリズムのモデル

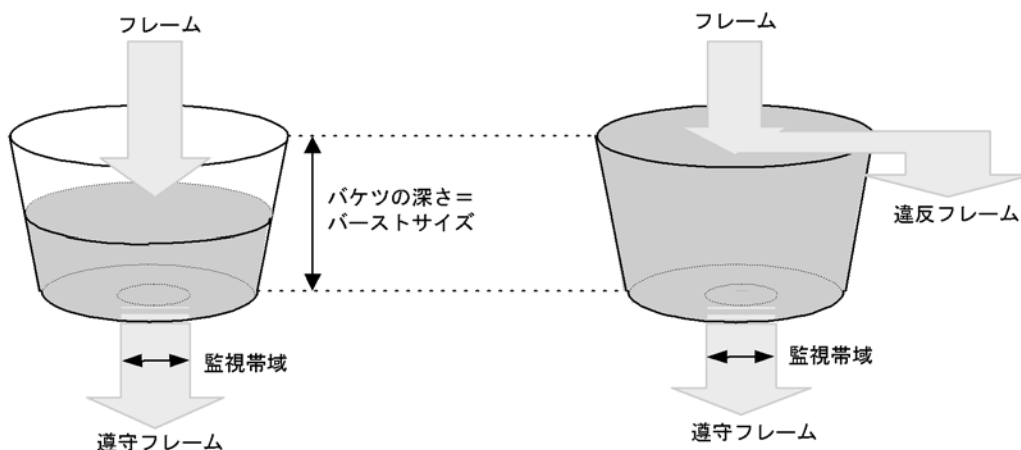

バケツからは監視帯域分の水が流れ、フレーム受信時には MAC アドレスから FCS までのサイズの水が注ぎ込まれます。水が注ぎ込まれる際にバケツがあふれていなければ、遵守フレームとして中継されます（上図の左側の例）。水が注ぎ込まれる際にバケツがあふれている場合は、フロー検出で検出したフレーム

を違反フレームとしてペナルティを科します（上図の右側の例）。水が一時的に大量に注ぎこまれたときに許容できる量、すなわちバケツの深さがバーストサイズに対応します。

バーストサイズのデフォルトは 16kbyte ですが、より帯域の揺らぎが大きいトラフィックの遵守パケットを中継する際には、バッファサイズを大きく設定し使用してください。

本機能は、最低帯域監視と最大帯域制御から成り、最低帯域監視と最大帯域制御で使用できるペナルティの種類を次の表に示します。

表 3-7 最低帯域監視と最大帯域制御で使用できるペナルティの種類

違反フレームに対するペナルティ	帯域監視種別	
	最低帯域監視	最大帯域制御
廃棄	—	○
キューイング優先度変更	○	—
DSCP 書き換え	○	—

(凡例) ○：使用可能なペナルティ —：使用不可能なペナルティ

3.4.2 帯域監視使用時に採取可能な統計情報

帯域監視ごとに採取可能な統計情報が異なります。帯域監視使用時に採取可能な統計情報を次の表に示します。

表 3-8 帯域監視使用時に採取可能な統計情報

帯域監視種別	採取可能な統計情報			
	最大帯域違反	最大帯域遵守	最低帯域違反	最低帯域遵守
最低帯域監視	—	—	○	○
最大帯域制御	○	○	—	—
最低帯域監視と最大帯域制御の組み合わせ	○	○	—	—

(凡例) ○：採取可能 —：採取不可能

3.4.3 帯域監視使用時の注意事項

(1) フローで指定した監視帯域と出力回線・出力キューの関係

複数のフローで帯域監視機能を使用している場合、各 QoS フローエントリで指定した監視帯域値の合計が、出力イーサネットインタフェース、または送信キューの帯域値以内となるように、各監視帯域値を調整してください。

(2) 帯域監視機能を使用しないフローとの混在

帯域監視機能を使用しないフローと使用するフローが同じ回線またはキューに出力されないようにしてください。

(3) プロトコル制御フレームの帯域監視

本装置では、本装置宛てのプロトコル制御フレームも帯域監視対象になります。したがって、本装置宛てのプロトコル制御フレームも最大帯域制御違反として廃棄される場合があります。そのため、本装置宛て

3. フロー制御

のプロトコル制御フレームを考慮した最大帯域を確保する必要があります。

(4) TCP フレームに対する最大帯域制御の使用

最大帯域制御を使用した場合には、TCP のスロースタートが繰り返されデータ転送速度が極端に遅くなる場合があります。

上記動作を防ぐために、最低帯域監視を使用して、「フレームが廃棄されやすくなるようにキューイング優先度を下げる」の動作を実施するようにしてください。本設定によって、契約帯域を超えてもすぐに廃棄されないで、出力回線が混んできたときだけに廃棄されるようになります。

(5) ほかの機能との同時動作

次に示す場合、フレームは廃棄しますが帯域監視対象になります。

- 廃棄動作を指定したフィルタエントリ（暗黙の廃棄のエントリを含む）に一致するフレームを受信した場合

3.5 帯域監視のコンフィグレーション

3.5.1 最大帯域制御の設定

[設定のポイント]

フレーム受信時に宛先 IP アドレスによってフロー検出を行い、最大帯域制御を行う帯域監視を設定します。

[コマンドによる設定]

1. (config)#ip qos-flow-list QOS-LIST1

IPv4 QoS フローリスト (QOS-LIST1) を作成します。本リストを作成することによって、IPv4 QoS フローリストモードに移行します。

2. (config-ip-qos)#qos ip any host 192.168.100.10 action max-rate 5M max-rate-burst 512

宛先 IP アドレスが 192.168.100.10 のフローに対し、最大帯域制御の監視帯域 =5Mbit/s、最大帯域制御のバーストサイズ =512kbyte の IPv4 QoS フローリストを設定します。

3. (config-ip-qos)#exit

IPv4 QoS フローリストモードからグローバルコンフィグモードに戻ります。

4. (config)#interface gigabitethernet 0/1

ポート 0/1 のインタフェースモードに移行します。

5. (config-if)#ip qos-flow-group QOS-LIST1 in

受信側に IPv4 QoS フローリスト (QOS-LIST1) を有効にします。

3.5.2 最低帯域監視違反時のキューイング優先度の設定

[設定のポイント]

フレーム受信時に宛先 IP アドレスによってフロー検出を行い、最低帯域監視を行うことを設定します。最低帯域監視を違反したフレームに対しては、キューイング優先度の変更を行う設定をします。

[コマンドによる設定]

1. (config)#ip qos-flow-list QOS-LIST2

IPv4 QoS フローリスト (QOS-LIST2) を作成します。本リストを作成することによって、IPv4 QoS フローリストモードに移行します。

2. (config-ip-qos)#qos ip any host 192.168.110.10 action min-rate 1M min-rate-burst 64 penalty-discard-class 1

宛先 IP アドレスが 192.168.110.10 のフローに対し、最低監視帯域 =1Mbit/s、最低監視帯域のバーストサイズ =64kbyte、最低帯域監視での違反フレームのキューイング優先度 =1 の IPv4 QoS フローリストを設定します。

3. (config-ip-qos)#exit

IPv4 QoS フローリストモードからグローバルコンフィグモードに戻ります。

3. フロー制御

4. (config)#interface gigabitethernet 0/3

ポート 0/3 のインタフェースモードに移行します。

5. (config-if)#ip qos-flow-group QOS-LIST2 in

受信側に IPv4 QoS フローリスト (QOS-LIST2) を有効にします。

3.5.3 最低帯域監視違反時の DSCP 書き換えの設定

特定のフローに対して最低帯域監視 (違反フレームは DSCP の書き換え) を実施する場合に設定します。

[設定のポイント]

フレーム受信時に宛先 IP アドレスによってフロー検出を行い、最低帯域監視 (min-rate) を行う帯域監視を設定します。最低監視帯域を違反したフレームに対しては、DSCP 値の変更を行う設定をします。

[コマンドによる設定]

1. (config)#ip qos-flow-list QOS-LIST3

IPv4 QoS フローリスト (QOS-LIST3) を作成します。本リストを作成することによって、IPv4 QoS フローリストモードに移行します。

2. (config-ip-qos)#qos ip any host 192.168.120.10 action min-rate 1M min-rate-burst 64 penalty-dscp 8

宛先 IP アドレスが 192.168.120.10 のフローに対し、最低監視帯域 = 1Mbit/s、最低監視帯域のバーストサイズ = 64kbyte、最低帯域監視での違反フレームの DSCP 値 = 8 の IPv4 QoS フローリストを設定します。

3. (config-ip-qos)#exit

IPv4 QoS フローリストモードからグローバルコンフィグモードに戻ります。

4. (config)#interface gigabitethernet 0/5

ポート 0/5 のインタフェースモードに移行します。

5. (config-if)#ip qos-flow-group QOS-LIST3 in

受信側に IPv4 QoS フローリスト (QOS-LIST3) を有効にします。

3.5.4 最大帯域制御と最低帯域監視の組み合わせの設定

特定のフローに対して最大帯域制御と最低帯域監視 (違反フレームは DSCP の書き換え) を実施したい場合に設定します。

[設定のポイント]

フレーム受信時に宛先 IP アドレスによってフロー検出を行い、最大帯域制御と最低帯域監視を行う帯域監視を設定します。最低帯域監視を違反したフレームに対しては、DSCP 値の変更を行う設定をします。

[コマンドによる設定]

1. (config)#ip qos-flow-list QOS-LIST4

IPv4 QoS フローリスト (QOS-LIST4) を作成します。本リストを作成することによって、IPv4 QoS フローリストモードに移行します。

**2. (config-ip-qos)#qos ip any host 192.168.130.10 action max-rate 5M
max-rate-burst 512 min-rate 1M min-rate-burst 64 penalty-dscp 8**

宛先 IP アドレスが 192.168.130.10 のフローに対し、最大帯域制御の監視帯域 =5Mbit/s, 最大帯域制御のバーストサイズ =512kbyte, 最低監視帯域 =1Mbit/s, 最低監視帯域のバーストサイズ =64kbyte, 最低帯域監視での違反フレームの DSCP 値 =8 の IPv4 QoS フローリストを設定します。

3. (config-ip-qos)#exit

IPv4 QoS フローリストモードからグローバルコンフィグモードに戻ります。

4. (config)#interface gigabitethernet 0/7

ポート 0/7 のインタフェースモードに移行します。

5. (config-if)#ip qos-flow-group QOS-LIST4 in

受信側に IPv4 QoS フローリスト (QOS-LIST4) を有効にします。

3.6 帯域監視のオペレーション

show qos-flow コマンドによって、設定した内容が反映されているかどうかを確認します。

3.6.1 最大帯域制御の確認

最大帯域制御の確認方法を次の図に示します。

図 3-5 最大帯域制御の確認

```
> show qos-flow 0/1

Date 2005/12/01 13:00:00 UTC
Using Port:0/1 in
IP qos-flow-list:QOS-LIST1
  ip any host 192.168.100.10 action max-rate 5M max-rate-burst 512
    matched packets(max-rate over) :          7
    matched packets(max-rate under):         28
>
```

QOS-LIST1 のリスト情報に「最大帯域制御の監視帯域 (max-rate 5M)」、「最大帯域制御のバーストサイズ (max-rate-burst 512)」が表示されることを確認します。

3.6.2 最低帯域監視違反時のキューイング優先度の確認

最低帯域監視違反時のキューイング優先度の確認方法を次の図に示します。

図 3-6 最低帯域監視違反時のキューイング優先度の確認

```
> show qos-flow 0/3

Date 2005/12/01 13:00:00 UTC
Using Port:0/3 in
IP qos-flow-list:QOS-LIST2
  ip any host 192.168.110.10 action min-rate 1M min-rate-burst 64
  penalty-discard-class 1
    matched packets(min-rate over) :          9826
    matched packets(min-rate under): 74699826
>
```

QOS-LIST2 のリスト情報に「最低監視帯域 (min-rate 1M)」、「最低監視帯域のバーストサイズ (min-rate-burst 64)」、「違反フレームのキューイング優先度 (penalty-discard-class 1)」が表示されることを確認します。

3.6.3 最低監視帯域違反時の DSCP 書き換えの確認

最低監視帯域違反時の DSCP 書き換えの確認方法を次の図に示します。

図 3-7 最低監視帯域違反時の DSCP 書き換えの確認

```
> show qos-flow 0/5

Date 2005/12/01 13:00:00 UTC
Using Port:0/5 in
IP qos-flow-list:QOS-LIST3
  ip any host 192.168.110.10 action min-rate 1M min-rate-burst 64 penalty-dscp
  CS1
    matched packets(min-rate over) :          28
    matched packets(min-rate under):          7
>
```

QOS-LIST3 のリスト情報に「最低監視帯域 (min-rate 1M)」、 「最低監視帯域のバーストサイズ (min-rate-burst 64)」、 「違反フレームの DSCP 値 (penalty-dscp 8)」が表示されることを確認します。

3.6.4 最大帯域制御と最低帯域監視の組み合わせの確認

最大帯域制御と最低帯域監視の組み合わせの確認方法を次の図に示します。

図 3-8 最大帯域制御と最低帯域監視の組み合わせの確認

```
> show qos-flow 0/7

Date 2005/12/01 13:00:00 UTC
Using Port:0/7 in
IP qos-flow-list:QOS-LIST4
   ip any host 192.168.130.10 action max-rate 5M max-rate-burst 512 min-rate
1M min-rate-burst 64 penalty-dscp CS1
      matched packets(max-rate over) : 74699826
      matched packets(max-rate under):      28
>
```

QOS-LIST4 のリスト情報に「最大帯域制御の監視帯域 (max-rate 5M)」、 「最大帯域制御のバーストサイズ (max-rate-burst 512)」、 「最低監視帯域 (min-rate 1M)」、 「最低監視帯域のバーストサイズ (min-rate-burst 64)」、 「違反フレームの DSCP 値 (penalty-dscp 8)」が表示されることを確認します。

3.7 マーカー解説

マーカーは、フロー検出で検出したフレームの VLAN Tag 内のユーザ優先度および IP ヘッダ内の DSCP を書き換える機能です。この節で説明するマーカーの位置づけを次の図に示します。

図 3-9 マーカーの位置づけ

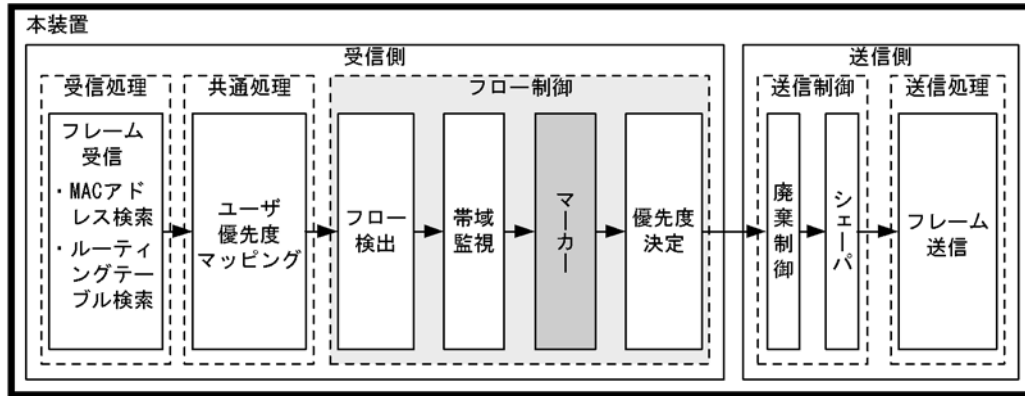

(凡例) : この節で説明するブロック

3.7.1 ユーザ優先度書き換え

フロー検出で検出したフレームの VLAN Tag 内にあるユーザ優先度 (User Priority) を書き換える機能です。ユーザ優先度は、次の図に示すタグ情報 (Tag Control) フィールドの先頭 3 ビットを指します。

図 3-10 VLAN Tag のヘッダフォーマット

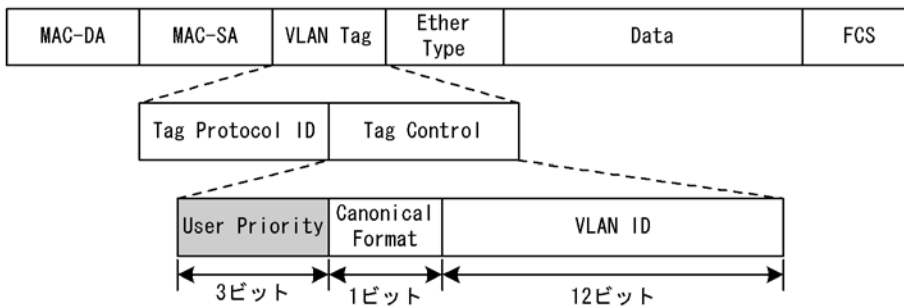

VLAN Tag が複数あるフレームに対してユーザ優先度書き換えを行う場合、MAC アドレス側から 1 段目の VLAN Tag にあるユーザ優先度を書き換えます。次の図に VLAN Tag が複数あるフレームフォーマットを示します。

図 3-11 VLAN Tag が複数あるフレームフォーマットの概略図

(i) VLAN Tag 1段のフォーマット

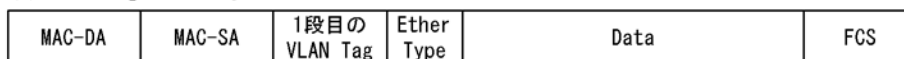

(ii) VLAN Tag 2段のフォーマット

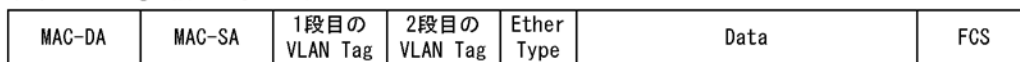

次のフレームについてはユーザ優先度を書き換えることができません。

- VLAN トンネリングを設定したポートで送信するフレーム

ユーザ優先度書き換えは、ユーザ優先度引き継ぎと同時に設定することはできません。

ユーザ優先度書き換えおよびユーザ優先度引き継ぎをどちらも実施しない場合は、次の表に示すユーザ優先度となります。

表 3-9 フレーム送信時のユーザ優先度

フレーム送信時のユーザ優先度	対象となるフレーム
3	<ul style="list-style-type: none"> • VLAN Tag なしで受信し、VLAN Tag ありで送信するフレーム • VLAN トンネリング機能で、アクセス回線からバックボーン回線に中継するフレーム • Tag 変換を設定したポートで受信し、Tag 変換されたフレーム
受信フレームのユーザ優先度	<ul style="list-style-type: none"> • VLAN トンネリング機能で、アクセス回線からアクセス回線に中継する VLAN Tag ありフレーム • Tag 変換を設定してない、かつ VLAN トンネリングを設定していないポートで VLAN Tag ありフレームを受信し、VLAN Tag ありで送信するフレーム

ユーザ優先度書き換えを優先度決定機能と同時に設定した場合、優先度決定機能で決定した CoS 値に応じて固定的にユーザ優先度を決定します。

優先度決定機能とユーザ優先度書き換え機能を同時に設定した場合のユーザ優先度を次の表に示します。

表 3-10 優先度決定機能とユーザ優先度書き換え機能を同時に設定した場合のユーザ優先度

優先度決定機能で決定した CoS 値	ユーザ優先度
0	0
1	1
2	2
3	3
4	4
5	5
6	6
7	7

3.7.2 ユーザ優先度引き継ぎ

VLAN トンネリング機能で、アクセス回線からのフレームに VLAN Tag を追加してバックボーン回線に中継するときに、フロー検出で検出したフレームのユーザ優先度を、バックボーン回線のユーザ優先度（追加する VLAN Tag のユーザ優先度）および優先度決定機能の CoS 値に引き継ぐ機能です。

ユーザ優先度引き継ぎは、VLAN トンネリングを設定したイーサネットインタフェースに設定できます。

ユーザ優先度引き継ぎを設定した場合の動作について、次の表に示します。

表 3-11 ユーザ優先度引き継ぎ機能を設定した場合の動作

フロー検出で検出したフレームのユーザ優先度	送信フレーム	
	ユーザ優先度	CoS 値
VLAN Tag なし	0	0
0	0	0
1	1	1
2	2	2
3	3	3
4	4	4
5	5	5
6	6	6
7	7	7

ユーザ優先度引き継ぎは、ユーザ優先度書き換え機能および優先度決定機能（CoS 値の指定）と同時に設定することはできません。

ユーザ優先度引き継ぎを設定しない場合の CoS 値については「3.10.1 CoS 値・キューイング優先度」を、ユーザ優先度については「3.7.1 ユーザ優先度書き換え」を参照してください。

3.7.3 DSCP 書き換え

IPv4 ヘッダの TOS フィールドまたは IPv6 ヘッダのトラフィッククラスフィールドの上位 6 ビットである DSCP 値を書き換える機能です。TOS フィールドのフォーマットおよびトラフィッククラスフィールドのフォーマットの図を次に示します。

図 3-12 TOS フィールドのフォーマット

<IPv4ヘッダフォーマット>

Ver	HLEN	Type Of Service	Total Length	
Identification			Flags	Fragment Offset
Time To Live	Protocol		Header Checksum	
Source IP Address				
Destination IP Address				



図 3-13 トラフィッククラスフィールドのフォーマット

<IPv6ヘッダフォーマット>

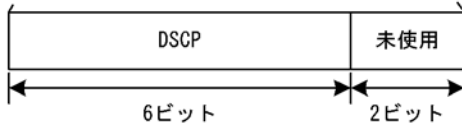
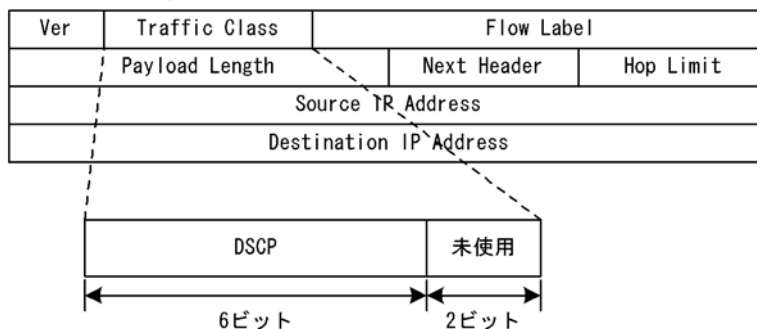

検出したフローの TOS フィールドまたはトラフィッククラスフィールドの上位 6 ビットを書き換えます。

また、帯域監視からの指示によって、最低監視帯域を超えたフローの DSCP を書き換えることができます。例えば、最低監視帯域を超えたフローに対して、DSCP 値を 0 に設定できます。

最低帯域監視と同時に設定した場合の違反フレームの動作については、違反時のペナルティ指定動作が優先されます。

3.8 マーカーのコンフィグレーション

3.8.1 ユーザ優先度書き換えの設定

特定のフローに対してユーザ優先度を書き換える場合に設定します。

[設定のポイント]

フレーム受信時に宛先 IP アドレスによってフロー検出を行い、ユーザ優先度の書き換えを設定します。

[コマンドによる設定]

1. **(config)#ip qos-flow-list QOS-LIST1**
IPv4 QoS フローリスト (QOS-LIST1) を作成します。本リストを作成することによって、IPv4 QoS フローリストモードに移行します。
2. **(config-ip-qos)#qos ip any host 192.168.100.10 action replace-user-priority 6**
192.168.100.10 の IP アドレスを宛先とし、ユーザ優先度を 6 に書き換える IPv4 QoS フローリストを設定します。
3. **(config-ip-qos)#exit**
IPv4 QoS フローリストモードからグローバルコンフィグモードに戻ります。
4. **(config)#interface gigabitethernet 0/1**
ポート 0/1 のインタフェースモードに移行します。
5. **(config-if)#ip qos-flow-group QOS-LIST1 in**
受信側の IPv4 QoS フローリスト (QOS-LIST1) を有効にします。

3.8.2 ユーザ優先度引き継ぎの設定

特定のフローに対してユーザ優先度引き継ぎを行う場合に設定します。

[設定のポイント]

フレーム受信時に宛先 IP アドレスによってフロー検出を行い、ユーザ優先度引き継ぎを行います。

[コマンドによる設定]

1. **(config)#ip qos-flow-list QOS-LIST2**
IPv4 QoS フローリスト (QOS-LIST2) を作成します。本リストを作成することによって、IPv4 QoS フローリストモードに移行します。
2. **(config-ip-qos)#qos ip any host 192.168.100.10 action copy-user-priority**
192.168.100.10 の IP アドレスを宛先とし、ユーザ優先度引き継ぎを行う IPv4 QoS フローリストを設定します。
3. **(config-ip-qos)#exit**
IPv4 QoS フローリストモードからグローバルコンフィグモードに戻ります。

4. **(config)#interface gigabitethernet 0/1**
ポート 0/1 のインタフェースモードに移行します。
5. **(config-if)#ip qos-flow-group QOS-LIST2 in**
受信側の IPv4 QoS フローリスト (QOS-LIST2) を有効にします。

3.8.3 DSCP 書き換えの設定

特定のフローに対して DSCP を書き換える場合に設定します。

[設定のポイント]

フレーム受信時に宛先 IP アドレスによってフロー検出を行い、DSCP 値の書き換えを設定します。

[コマンドによる設定]

1. **(config)#ip qos-flow-list QOS-LIST3**
IPv4 QoS フローリスト (QOS-LIST3) を作成します。本リストを作成することによって、IPv4 QoS フローリストモードに移行します。
2. **(config-ip-qos)#qos ip any host 192.168.100.10 action replace-dscp 63**
192.168.100.10 の IP アドレスを宛先とし、DSCP 値を 63 に書き換える IPv4 QoS フローリストを設定します。
3. **(config-ip-qos)#exit**
IPv4 QoS フローリストモードからグローバルコンフィグモードに戻ります。
4. **(config)#interface gigabitethernet 0/3**
ポート 0/3 のインタフェースモードに移行します。
5. **(config-if)#ip qos-flow-group QOS-LIST3 in**
受信側の IPv4 QoS フローリスト (QOS-LIST3) を有効にします。

3.9 マーカーのオペレーション

show qos-flow コマンドによって、設定した内容が反映されているかどうかを確認します。

3.9.1 ユーザ優先度書き換えの確認

ユーザ優先度書き換えの確認方法を次の図に示します。

図 3-14 ユーザ優先度書き換えの確認

```
> show qos-flow 0/1

Date 2005/12/01 13:00:00 UTC
Using Port:0/1 in
IP qos-flow-list:QOS-LIST1
   ip any host 192.168.100.10 action replace-user-priority 6
   matched packets                :                0
>
```

QOS-LIST1 のリスト情報に「replace-user-priority 6」が表示されることを確認します。

3.9.2 ユーザ優先度引き継ぎの確認

ユーザ優先度引き継ぎの確認方法を次の図に示します。

図 3-15 ユーザ優先度引き継ぎの確認

```
> show qos-flow 0/1

Date 2007/03/01 13:00:00 UTC
Using Port:0/1 in
IP qos-flow-list:QOS-LIST2
   ip any host 192.168.100.10 action copy-user-priority
   matched packets                :                0
>
```

QOS-LIST2 のリスト情報に「copy-user-priority」が表示されることを確認します。

3.9.3 DSCP 書き換えの確認

DSCP 書き換えの確認方法を次の図に示します。

図 3-16 DSCP 書き換えの確認

```
> show qos-flow 0/3

Date 2005/12/01 13:00:00 UTC
Using Port:0/3 in
IP qos-flow-list:QOS-LIST3
   ip any host 192.168.100.10 action replace-dscp 63
   matched packets                :                0
>
```

QOS-LIST3 のリスト情報に「replace-dscp 63」が表示されることを確認します。

3.10 優先度決定の解説

優先度決定は、フロー検出で検出したフレームの優先度を CoS 値で指定して、送信キューを決定する機能です。

この節で説明する優先度決定の位置づけを次の図に示します。

図 3-17 優先度決定の位置づけ

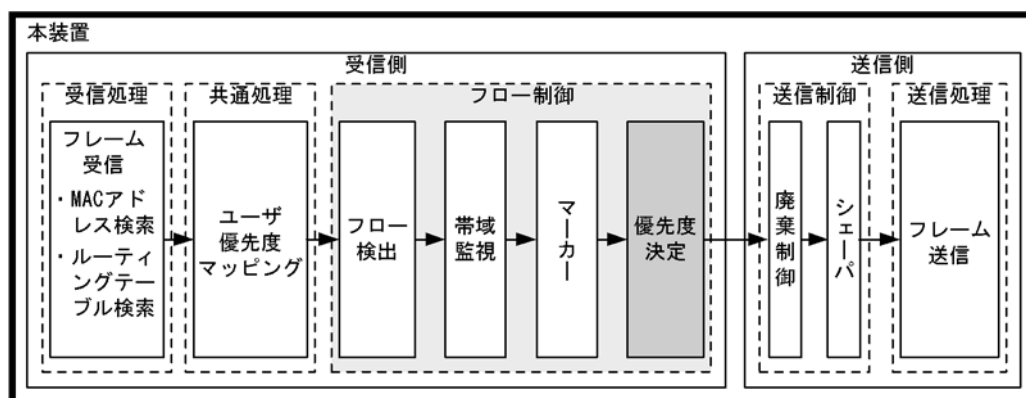

(凡例) : この節で説明するブロック

3.10.1 CoS 値・キューイング優先度

CoS 値は、フレームの装置内における優先度を表すインデックスを示します。キューイング優先度は、キューイングする各キューに対して廃棄されやすさの度合いを示します。

CoS 値とキューイング優先度の指定範囲を次の表に示します。

表 3-12 CoS 値とキューイング優先度の指定範囲

項目	指定範囲
CoS 値	0 ~ 7
キューイング優先度	1 ~ 3

CoS 値の指定は、ユーザ優先度引き継ぎと同時に設定することはできません。

また、フロー制御の優先度決定およびユーザ優先度引き継ぎが設定されていない場合は、次の表に示すデフォルトの CoS 値とキューイング優先度を使用します。

表 3-13 デフォルトの CoS 値とキューイング優先度

項目	デフォルト値	対象となるフレーム
CoS 値	ユーザ優先度マッピングに従います	<ul style="list-style-type: none"> フロー検出で検出しないフレーム フロー検出で検出し、優先度決定 (CoS 値の指定) およびマーカー (優先度引き継ぎ) を実施しないフレーム
キューイング優先度	3	<ul style="list-style-type: none"> フロー検出で検出しないフレーム フロー検出で検出し、優先度決定 (キューイング優先度値の指定) を実施しないフレーム

3. フロー制御

なお、次に示すフレームは、フロー制御の優先度決定およびユーザ優先度引き継ぎの有無にかかわらず、固定的に CoS 値とキューイング優先度を決定します。

優先度決定およびユーザ優先度引き継ぎで変更できないフレームを次の表に示します。

表 3-14 優先度決定で変更できないフレーム一覧

フレーム種別	CoS 値	キューイング優先度
本装置が自発的に送信するフレーム	7	3
本装置が受信するフレームのうち次のフレーム <ul style="list-style-type: none"> • ARP フレーム • 回線テストに使用するフレーム 	5	3
本装置が受信するフレームのうち次のフレーム <ul style="list-style-type: none"> • MAC アドレス学習の移動検出とみなしたフレーム 	2	3
本装置がレイヤ 3 中継し、本装置が受信するフレームのうち次のパケット/フレーム <ul style="list-style-type: none"> • MTU を超える IPv4, IPv6 パケット • TTL が 1 のフレーム • ホップリミットが 1 のフレーム • IP オプション付きのフレーム • IPv6 拡張ヘッダ付きのフレーム 	2	3
本装置がレイヤ 3 中継し、本装置が受信するフレームのうち次のパケット <ul style="list-style-type: none"> • 宛先不明の IPv4, IPv6 パケット 	2	3
本装置でレイヤ 3 中継するフレームのうち次のフレーム <ul style="list-style-type: none"> • 本装置でフラグメントしたフレーム • IP オプション付きのフレーム • IPv6 拡張ヘッダ付きのフレーム • ARP/NDP の未解決により本装置に一時的に滞留する中継フレーム 	7	3

3.10.2 CoS マッピング機能

CoS マッピング機能は、ユーザ優先度マッピングで決定した CoS 値、またはフロー制御の優先度決定で指定した CoS 値に基づいて、送信キューを決定する機能です。

CoS 値と送信キューのマッピングを次の表に示します。

表 3-15 CoS 値と送信キューのマッピング

CoS 値	送信時のキュー番号	
	送信キュー長 64	送信キュー長 1976
0	1	1
1	2	1
2	3	1
3	4	1
4	5	1
5	6	1
6	7	1
7	8	2

3.10.3 優先度決定使用時の注意事項

(1) 本装置宛てフレームの優先度決定

本装置では、中継するフレームだけでなく、本装置宛てのフレームも QoS フロー検出対象になります。したがって、「本装置宛てフレームの優先度を上げる」動作を指定すると、本装置宛てのプロトコル制御フレームを受信できなくなることがあります。

このような現象が発生した場合は、「本装置宛てフレームの優先度を下げる」動作を実施してください。

3.11 優先度決定コンフィグレーション

3.11.1 CoS 値の設定

特定のフローに対して CoS 値を設定します。

[設定のポイント]

フレーム受信時に宛先 IP アドレスによってフロー検出を行い、CoS 値を設定します。

[コマンドによる設定]

1. **(config)#ip qos-flow-list QOS-LIST1**

IPv4 QoS フローリスト (QOS-LIST1) を作成します。本リストを作成することによって、IPv4 QoS フローリストモードに移行します。

2. **(config-ip-qos)#qos ip any host 192.168.100.10 action cos 6**

192.168.100.10 の IP アドレスを宛先とし、CoS 値 = 6 の IPv4 QoS フローリストを設定します。

3. **(config-ip-qos)#exit**

IPv4 QoS フローリストモードからグローバルコンフィグモードに戻ります。

4. **(config)#interface gigabitethernet 0/1**

ポート 0/1 のインタフェースモードに移行します。

5. **(config-if)#ip qos-flow-group QOS-LIST1 in**

IPv4 QoS フローリスト (QOS-LIST1) を有効にします。

3.12 優先度のオペレーション

3.12.1 優先度の確認

回線にトラフィック（宛先 IP アドレスが 192.168.100.10 のフレーム）を注入している状態で、`show qos queueing` コマンドによってキューイングされているキュー番号を確認します。対象のイーサネットインタフェースは、ポート 0/2 です。

図 3-18 優先度の確認

```
> show qos queueing 0/2

Date 2007/03/01 13:00:00 UTC
NIFO/Port2 (outbound)
Max_Queue=8, Rate_limit=100Mbit/s, Burst_size=32kbyte, Qmode=pq/tail_drop
Queue1: Qlen= 0, Limit_Qlen= 64
Queue2: Qlen= 0, Limit_Qlen= 64
Queue3: Qlen= 0, Limit_Qlen= 64
Queue4: Qlen= 0, Limit_Qlen= 64
Queue5: Qlen= 0, Limit_Qlen= 64
Queue6: Qlen= 1, Limit_Qlen= 64           ... 1
Queue7: Qlen= 0, Limit_Qlen= 64
Queue8: Qlen= 0, Limit_Qlen= 64
discard packets
HOL1=      0, HOL2=      0, Tail_drop=      0
```

1. Queue6 の Qlen の値がカウントされていることを確認します。

4

送信制御

この章では本装置の送信制御（シェーパおよび廃棄制御）について説明します。

4.1 シェーパ解説

4.2 シェーパのコンフィグレーション

4.3.1 スケジューリングの確認

4.4 廃棄制御解説

4.5 廃棄制御のコンフィグレーション

4.6 廃棄制御のオペレーション

4.1 シェーパ解説

4.1.1 レガシーシェーパの概要

シェーパは、各キューからのフレームの出力順序、および各ポートの出力順序や出力帯域を制御する機能です。この節で説明するシェーパの位置づけを次の図に示します。

図 4-1 シェーパの位置づけ

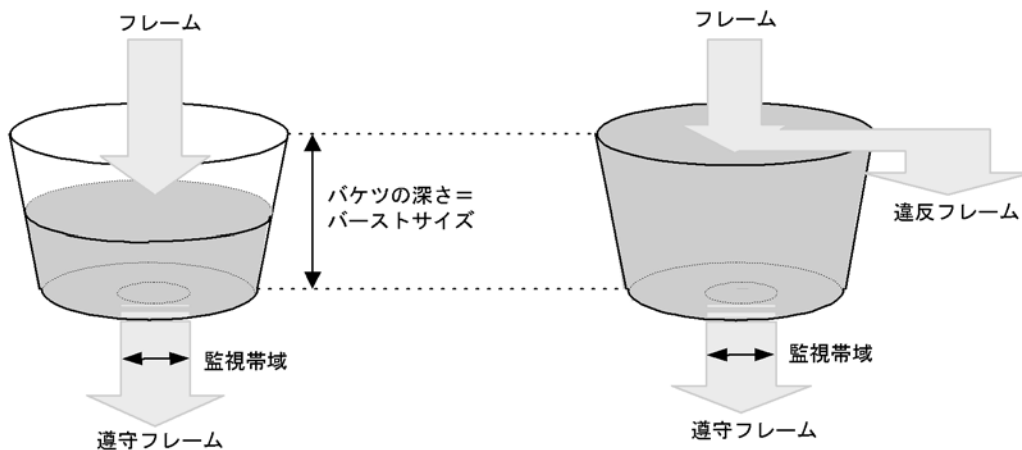

レガシーシェーパは、次の図に示すように、どのキューにあるフレームを次に送信するかを決めるスケジューリングと、イーサネットインタフェースの帯域をシェーピングするポート帯域制御から構成されています。レガシーシェーパの概念を次の図に示します。

図 4-2 レガシーシェーパの概念

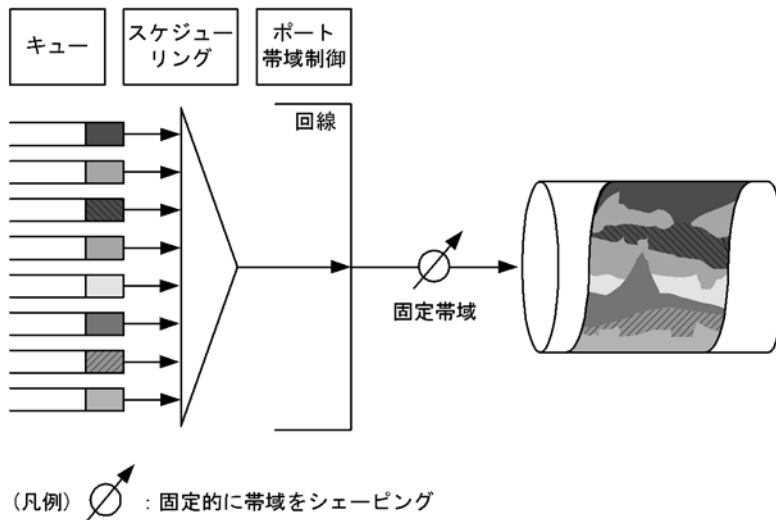

4.1.2 送信キュー長指定

本装置では、ネットワーク構成や運用形態に合わせて送信キュー長を変更できます。送信キュー長の変更はコンフィグレーションコマンド `limit-queue-length` で指定します。送信キュー長を拡大することによって、パストトラフィックによるキューあふれを低減させることができます。なお、指定した送信キュー

長は本装置のすべてのイーサネットインタフェースに対して有効になります。

送信キュー長を指定しない場合、キュー長 64 で動作します。なお、キュー長 1976 を指定する場合は、コンフィグレーションコマンド `flowcontrol` を使用して「ポーズパケットを送信する」設定をしてください。

表 4-1 送信キュー長と運用目的の関係

送信キュー長	運用目的
64	各キューに均等に負荷があり、送信制御を有効にしたい場合に指定します。
1976※	バーストラフィックによるキューあふれを低減させたい場合に指定します。

注※

送信キュー長 1976 を指定した場合、キュー 1、キュー 2 に対してだけキュー長を割り当て動作するため、各スケジューリングの動作は次のようになります。

PQ, RR, WRR : キュー 1、キュー 2 が PQ, RR, WRR で動作します。

2PQ+6DRR : キュー 1、キュー 2 が DRR で動作します。

2PQ+6WRR : キュー 1、キュー 2 が WRR で動作します。

4.1.3 スケジューリング

スケジューリングは、各キューに積まれたフレームをどのような順序で送信するかを制御する機能です。本装置では、次に示す六つのスケジューリング機能があります。スケジューリングの動作説明を次の表に示します。

表 4-2 スケジューリングの動作説明

スケジューリング種別	概念図	動作説明	適用例
PQ		完全優先制御。複数のキューにフレームがキューイングされている場合、優先度の高いキューから常にフレームを送出します。	トラフィック優先順を完全に遵守する場合
RR		ラウンドロビン。複数のキューにフレームが存在する場合、順番にキューを見ながら 1 フレームずつ送ります。フレーム長によらず、フレーム数が均等になる制御を行います。	データ系トラフィックだけの場合
WRR		重み (フレーム数) 付きラウンドロビン。複数のキューにフレームが存在する場合、順番にキューを見ながら設定した $z:y:x:w:v:u:t:s$ の重み (フレーム数) に応じて、キュー 8 ~ 1 (左図 Q#8 ~ Q#1) からフレームを送出します。	すべてのトラフィックの送信が要求されかつ、優先すべきトラフィックと優先しないトラフィックが混在している場合

4. 送信制御

スケジューリング種別	概念図	動作説明	適用例
2PQ+6DRR		<p>最優先キュー+重み (バイト数) 付きラウンドロビン。最優先のキュー 8 (左図 Q#8) は、常に最優先でフレームを送出します。キュー 7 (左図 Q#7) は、キュー 8 (左図 Q#8) の次に優先的にフレームを送出します。キュー 8,7 の送出不いときに、キュー 6 ~ 1 (左図 Q#6 ~ Q#1) は各キュー設定したバイト数 (z : y : x : w : v : u) に応じてフレームを送出します。</p>	<p>最優先キューに映像, 音声, DRR キューにデータ系トラフィック</p>
2PQ+6WRR		<p>最優先キューと重み (フレーム数) 付きラウンドロビン。最優先のキュー 8 (左図 Q#8) は、常に最優先でフレームを送出します。キュー 7 (左図 Q#7) は、キュー 8 (左図 Q#8) の次に優先的にフレームを送出します。キュー 8,7 の送出不いときに、キュー 6 ~ 1 (左図 Q#6 ~ Q#1) は各キュー設定したフレームの重み (z : y : x : w : v : u) に応じてフレームを送出します。</p>	<p>最優先キューに映像, 音声, WRR キューにデータ系トラフィック</p>
WFQ		<p>重み付き均等保証。すべてのキューに対して重み (最低保証帯域) を設定し、はじめにキューごとに最低保証帯域分を送出します。</p>	<p>すべてのトラフィックに対し最低帯域保証が要求される場合</p>

スケジューリングの仕様について次の表に示します。

表 4-3 スケジューリング仕様

項目	仕様
キュー数	8 キュー
2PQ+6DRR	<p>キュー 1 ~ 6 の重みの設定範囲</p> <p>【kbyte 単位】 10, 20, 40, 80, 160, 320, 640, 1280, 2560, 5120, 10000, 20000, 40000, 80000, 160000</p> <p>【Mbyte 単位】 10M, 20M, 40M, 80M, 160M</p>
2PQ+6WRR	<p>キュー 1 ~ 6 の重みの設定範囲</p> <p>1 ~ 15</p>

項目	仕様
WFQ	キュー 1 ~ 8 の重みの設定範囲
	「表 4-4 WFQ の設定範囲」を参照してください。最低保証帯域の合計が回線帯域以下になるように設定してください。回線状態が半二重モードの場合は設定できません。設定できない場合は、運用ログが表示され WFQ の設定は無効となり、PQ で動作します。
	最低保証帯域の対象となるフレームの範囲
	MAC ヘッダから FCS まで

表 4-4 WFQ の設定範囲

設定単位※ ¹	設定範囲	刻み値
Gbit/s	1G ~ 10G	1Gbit/s
Mbit/s	1M ~ 1000M	1Mbit/s
kbit/s	1000 ~ 10000000	100kbit/s ※ ²
	64 ~ 960	64kbit/s ※ ³

注※¹ 1G, 1M, 1k はそれぞれ 1000000000, 1000000, 1000 として扱います。

注※² 設定値が 1000k 以上の場合 100k 刻みで指定します (1000, 1100, 1200, …, 10000000)。

注※³ 設定値が 1000k 未満の場合 64k 刻みで指定します (64, 128, 192, …, 960)。

4.1.4 ポート帯域制御

ポート帯域制御は、スケジューリングを実施した後に、該当するポートに指定した送信帯域にシェーピングする機能です。この制御を使用して、広域イーサネットサービスへ接続できます。

例えば、回線帯域が 1Gbit/s で ISP との契約帯域が 400Mbit/s の場合、ポート帯域制御機能を使用してあらかじめ帯域を 400Mbit/s 以下に抑えてフレームを送信することができます。

ポート帯域制御は穴の開いたバケツをモデルとする、Leaky Bucket アルゴリズムを用いています。Leaky Bucket アルゴリズムのモデルを次の図に示します。

図 4-3 Leaky Bucket アルゴリズムのモデル

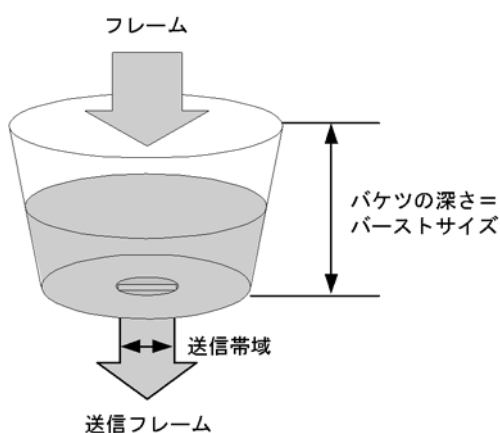

バケツには受信したフレームサイズ分の水が注ぎ込まれ、ポート帯域制御の送信帯域分の水が送信フレー

パケットバッファの枯渇については、`show qos queueing` コマンドの `HOL1` または `HOL2` カウンタがインクリメントされていることで確認できます。

パケットバッファの枯渇が定常的に発生する場合、ネットワーク設計の見直しが必要です。

4.2 シェーパのコンフィグレーション

4.2.1 スケジューリングの設定

[設定のポイント]

スケジューリングを設定した QoS キューリスト情報を作成し、該当するポートに設定します。

[コマンドによる設定]

1. **(config)# qos-queue-list QLIST-PQ pq**

QoS キューリスト情報 (QLIST-PQ) にスケジューリング (PQ) を設定します。

2. **(config)# interface gigabitethernet 0/1**

ポート 0/1 のインタフェースモードに移行します。

3. **(config-if)# qos-queue-group QLIST-PQ**

QoS キューインタフェース情報に QoS キューリスト名称を指定し、QoS キューリスト情報を有効にします。

4.2.2 ポート帯域制御の設定

該当するポートの出力帯域を実回線の帯域より低くする場合に設定します。

[設定のポイント]

該当するポート (100Mbit/s) に対し、ポート帯域制御による帯域の設定 (20Mbit/s) およびバーストサイズの設定 (4kbyte) を行います。

[コマンドによる設定]

1. **(config)# interface gigabitethernet 0/2**

ポート 0/2 のインタフェースモードに移行します。

2. **(config-if)# speed 100**

(config-if)# duplex full

該当するポートの回線速度を 100Mbit/s に設定します。

3. **(config-if)# traffic-shape rate 20M 4**

ポート帯域を 20Mbit/s、バーストサイズを 4kbyte に設定します。

4.3 シェーパのオペレーション

show qos queueing コマンドによって、イーサネットインタフェースに設定したレガシーシェーパの内容を確認します。

4.3.1 スケジューリングの確認

スケジューリングの確認方法を次の図に示します。

図 4-5 スケジューリングの確認

```
> show qos queueing 0/1
```

```
Date 2007/03/01 13:00:00 UTC
NIF0/Port1 (outbound)
Max_Queue=8, Rate_limit=100Mbit/s, Burst_size=32kbyte, Qmode=pq/tail_drop ...1
Queue1: Qlen= 0, Limit_Qlen= 64
Queue2: Qlen= 0, Limit_Qlen= 64
Queue3: Qlen= 0, Limit_Qlen= 64
Queue4: Qlen= 0, Limit_Qlen= 64
Queue5: Qlen= 0, Limit_Qlen= 64
Queue6: Qlen= 0, Limit_Qlen= 64
Queue7: Qlen= 0, Limit_Qlen= 64
Queue8: Qlen= 0, Limit_Qlen= 64
discard packets
HOL1= 0, HOL2= 0, Tail_drop= 0
```

1. Qmode パラメータの内容が、設定したスケジューリング（この例では、pq/tail_drop）になっていることを確認します。

4.3.2 ポート帯域制御の確認

ポート帯域制御の確認方法を次の図に示します。

図 4-6 ポート帯域制御の確認

```
> show qos queueing 0/13
```

```
Date 2007/03/01 13:00:00 UTC
NIF0/Port13 (outbound)
Max_Queue=8, Rate_limit=20Mbit/s, Burst_size=4kbyte, Qmode=pq/tail_drop ... 1,2
Queue1: Qlen= 0, Limit_Qlen= 64
Queue2: Qlen= 0, Limit_Qlen= 64
Queue3: Qlen= 0, Limit_Qlen= 64
Queue4: Qlen= 0, Limit_Qlen= 64
Queue5: Qlen= 0, Limit_Qlen= 64
Queue6: Qlen= 0, Limit_Qlen= 64
Queue7: Qlen= 0, Limit_Qlen= 64
Queue8: Qlen= 0, Limit_Qlen= 64
discard packets
HOL1= 0, HOL2= 0, Tail_drop= 0
```

1. Rate_limit パラメータの内容が、指定した帯域値（この例では、20Mbit/s）になっていることを確認します。
2. Burst_size パラメータの内容が、指定したバーストサイズ（この例では、4kbyte）になっていることを確認します。

4.4 廃棄制御解説

この節で説明する廃棄制御の位置づけを次の図に示します。

図 4-7 廃棄制御の位置づけ

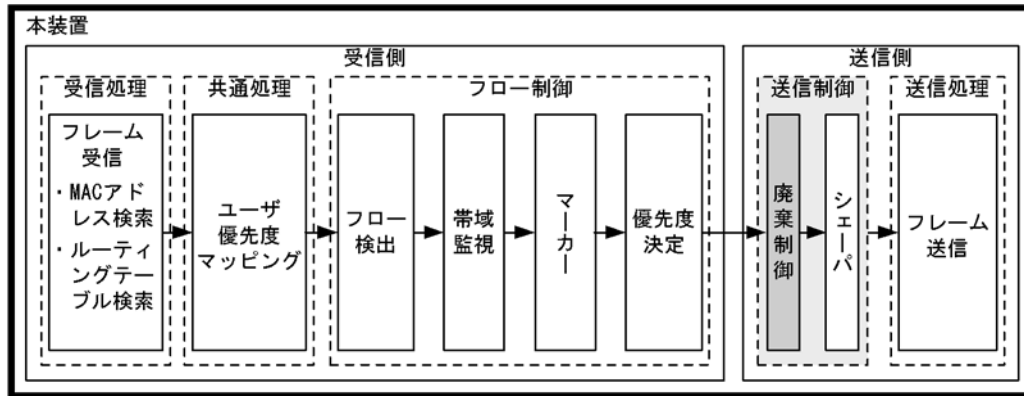

(凡例) : この節で説明するブロック

4.4.1 廃棄制御

廃棄制御は、キューイングする各キューに対して廃棄されやすさの度合いを示すキューイング優先度と、キューにフレームが滞留している量に応じて、該当フレームをキューイングするか廃棄するかを制御する機能です。

キューにフレームが滞留している場合、キューイング優先度を変えることによって、さらに木目細かいQoSを実現できます。

一つのキューにキューイングできるフレーム数を「キュー長」と呼びます。

本装置は、テールドロップ方式で廃棄制御を行います。

(1) テールドロップ

キュー長が廃棄閾値を超えると、フレームを廃棄する機能です。廃棄閾値は、キューイング優先度ごとに異なり、キューイング優先度値が高いほどフレームが廃棄されにくくなります。テールドロップの概念を次の図に示します。キューイング優先度2の廃棄閾値を超えると、キューイング優先度2のフレームをすべて廃棄します。

図 4-8 テールドロップの概念

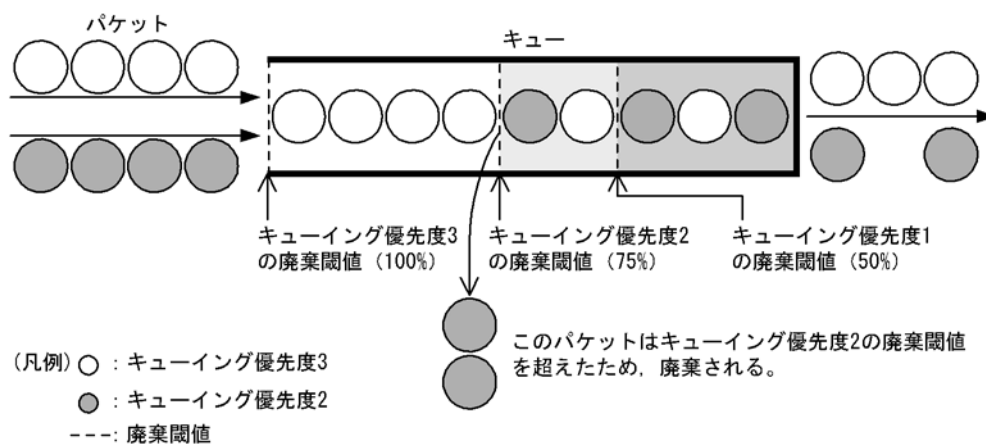

次に、テールドロップ機能におけるキューイング優先度ごとの廃棄閾値を次の表に示します。廃棄閾値は、キュー長に対するキューの溜まり具合を百分率で表します。

表 4-7 テールドロップでの廃棄閾値

キューイング優先度	廃棄閾値 [%]
1	50
2	75
3	100

4.5 廃棄制御のコンフィグレーション

4.5.1 キューイング優先度の設定

特定のフローに対してキューイング優先度を設定します。

[設定のポイント]

フレーム受信時に宛先 IP アドレスによってフロー検出を行い、キューイング優先度を設定します。

[コマンドによる設定]

1. **(config)# ip qos-flow-list QOS-LIST2**

IPv4 QoS フローリスト (QOS-LIST2) を作成します。本リストを作成することによって、IPv4 QoS フローリストモードに移行します。

2. **(config-ip-qos)# qos ip any host 192.168.100.10 action discard-class 2**

192.168.100.10 の IP アドレスを宛先とし、キューイング優先度 = 2 の QoS フローリストを設定します。

3. **(config-ip-qos)# exit**

IPv4 QoS フローリストモードからグローバルコンフィグモードに戻ります。

4. **(config)# interface gigabitethernet 0/1**

ポート 0/1 のインタフェースモードに移行します。

5. **(config-if)# ip qos-flow-group QOS-LIST2 in**

受信側に QoS フローリスト (QOS-LIST2) を有効にします。

4.6 廃棄制御のオペレーション

回線にトラフィック（Queue6 の Qlen が 64 程度の滞留が発生するトラフィック）を注入している状態で、`show qos queueing` コマンドによってキューイングされているキュー番号および廃棄パケット数を確認します。対象のイーサネットインタフェースは、ポート 0/2 です。

4.6.1 キューイング優先度の確認

キューイング優先度の確認方法を次の図に示します。

図 4-9 キューイング優先度の確認

```
> show qos queueing 0/2

Date 2007/03/01 13:00:00 UTC
NIF0/Port2 (outbound)
Max_Queue=8, Rate_limit=100Mbit/s, Burst_size=32kbyte, Qmode=pq/tail_drop
Queue1: Qlen= 0, Limit_Qlen= 64
Queue2: Qlen= 0, Limit_Qlen= 64
Queue3: Qlen= 0, Limit_Qlen= 64
Queue4: Qlen= 0, Limit_Qlen= 64
Queue5: Qlen= 0, Limit_Qlen= 64
Queue6: Qlen= 48, Limit_Qlen= 64 ... 1,2
Queue7: Qlen= 0, Limit_Qlen= 64
Queue8: Qlen= 0, Limit_Qlen= 64
discard packets
HOL1= 1514, HOL2= 0, Tail_drop= 18 ... 2
```

1. Queue6 の Qlen の値がカウントされていることを確認します。
2. Qlen の値が Limit_Qlen の値の 75% であり、discard packets の Tail_drop のカウンタがインクリメントされていることを確認します。

5

IEEE802.1X の解説

IEEE802.1X は OSI 階層モデルの第 2 レイヤで認証を行う機能です。この章では IEEE802.1X の概要について説明します。

5.1 IEEE802.1X の概要

5.2 拡張機能の概要

5.3 IEEE802.1X の注意事項

5.1 IEEE802.1X の概要

IEEE802.1X は、不正な LAN 接続を規制する機能です。バックエンドに認証サーバ（一般的には RADIUS サーバ）を設置し、認証サーバによる端末の認証が通過した上で、本装置の提供するサービスを利用できるようにします。

IEEE802.1X の構成要素と動作概略を次の表に示します。

表 5-1 構成要素と動作概略

構成要素	動作概略
本装置 (Authenticator)	端末の LAN へのアクセスを制御します。また、端末と認証サーバ間で認証情報のリレーを行います。端末と本装置間の認証処理にかかわる通信は EAP Over LAN(EAPOL)で行います。本装置と認証サーバ間は EAP Over RADIUS を使って認証情報を交換します。なお、本章では、「本装置」または「Authenticator」と表記されている場合、本装置自身と本装置に搭載されている Authenticator ソフトウェアの両方を意味します。
端末 (Supplicant)	EAPOL を使用して端末の認証情報を本装置とやりとりします。なお、本章では、「端末」または「Supplicant」と表記されている場合、端末自身と端末に搭載されている Supplicant ソフトウェアの両方を意味します。「Supplicant ソフトウェア」と表記されている場合、Supplicant 機能を持つソフトウェアだけを意味します。
認証サーバ (Authentication Server)	端末の認証を行います。認証サーバは端末の認証情報を確認し、本装置の提供するサービスへのアクセスを要求元の端末に許可すべきかどうかを本装置に通知します。

標準的な IEEE802.1X の構成では、本装置のポートに直接端末を接続して運用します。本装置およびサーバブレードを認証サーバとして使用した場合の IEEE802.1X 構成例を次の図に示します。

図 5-1 IEEE802.1X 基本構成

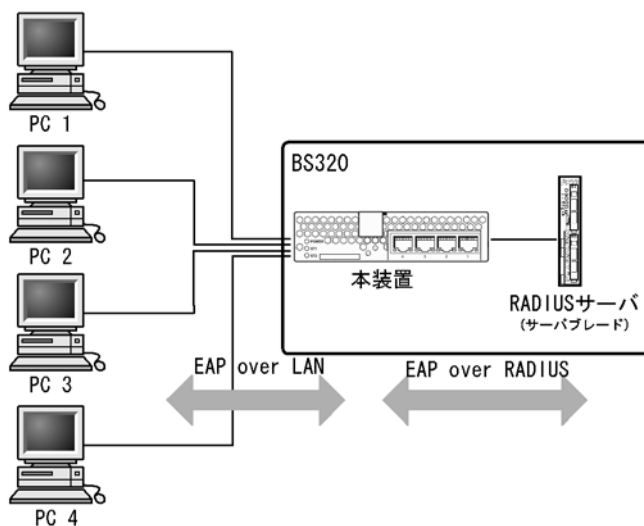

また、本装置では一つのポートで複数の端末の認証を行う拡張機能をサポートしています（マルチモードおよび端末認証モード）。本拡張機能を使用した場合、端末と本装置間に L2 スイッチやハブを配置することで、ポート数によって端末数が制限を受けない構成にできます。本構成を行う場合、端末と本装置間に配置する L2 スイッチは EAPOL を透過する必要があります。その場合の構成を次の図に示します。

図 5-2 端末との間に L2 スイッチを配置した IEEE802.1X 構成

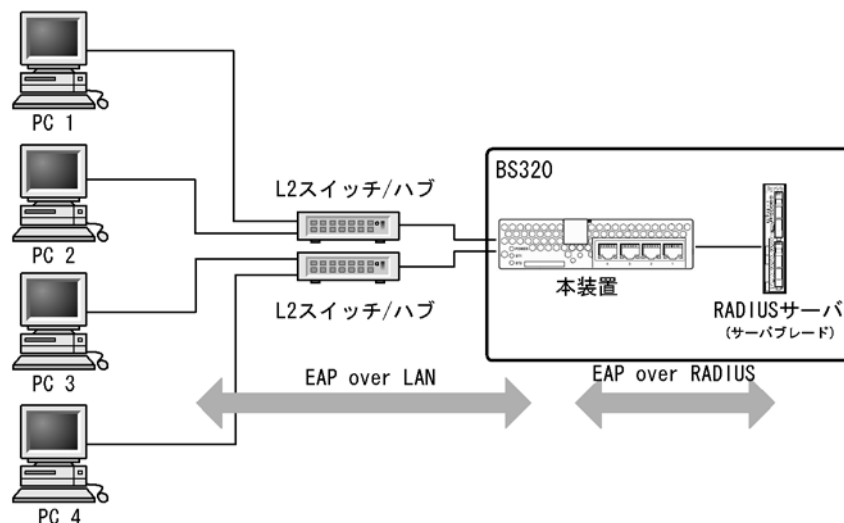

5.1.1 サポート機能

本装置でサポートする機能を以下に示します。

(1) 認証動作モード

本装置でサポートする認証動作モード (PAE モード) は Authenticator です。本装置が Supplicant として動作することはありません。

(2) 認証方式

本装置でサポートする認証方式は RADIUS サーバ認証です。端末から受信した EAPOL パケットを EAPoverRADIUS に変換し、認証処理は RADIUS サーバで行います。RADIUS サーバは EAP 対応されている必要があります。

本装置が使用する RADIUS の属性名を次の表に示します。

表 5-2 認証で使用する属性名

属性名	Type 値	解説	パケットタイプ
User-Name	1	認証されるユーザ名。	Request
NAS-IP-Address	4	認証を要求している、Authenticator(本装置)の IP アドレス。ローカルアドレスが設定されている場合はローカルアドレス、ローカルアドレスが設定されていない場合は、送信インタフェースの IP アドレス。	Request
NAS-Port	5	Supplicant を認証している認証単位の IfIndex。	Request
Service-Type	6	提供するサービスタイプ。 Framed(2) 固定。	Request Accept
Framed-MTU	12	Supplicant ~ Authenticator 間の最大フレームサイズ。 (1466) 固定。	Request
Reply-Message	18	ユーザに表示されるメッセージ。	Challenge Accept Reject

属性名	Type 値	解説	パケットタイプ
State	24	Authenticator と RADIUS サーバ間の State 情報の保持を可能にする。	Request Challenge
Session-Timeout	27	Supplicant へ送信した EAP-Request に対する応答待ちタイムアウト値。	Challenge
Called-Station-Id	30	ブリッジやアクセスポイントの MAC アドレス。本装置の MAC アドレス (大文字 ASCII, "-" 区切り)。	Request
Calling-Station-Id	31	Supplicant の MAC アドレス (大文字 ASCII, "-" 区切り)。	Request
NAS-Identifier	32	Authenticator を識別する文字列 (ホスト名の文字列)。	Request
NAS-Port-Type	61	Authenticator がユーザ認証に使用している、物理ポートのタイプ。 Ethernet(15) 固定。	Request
Tunnel-Type	64	トンネル・タイプ。VLAN 単位認証 (動的) でだけ意味を持つ。 VLAN(13) 固定。	Accept
Tunnel-Medium-Type	65	トンネルを作成する際のプロトコル。VLAN 単位認証 (動的) でだけ意味を持つ。 IEEE802(6) 固定。	Accept
Connect-Info	77	Supplicant のコネクションの特徴を示す文字列。 ポート単位認証: 物理ポート ("CONNECT Ethernet") CH ポート ("CONNECT Port-Channel") VLAN 単位認証 (静的): ("CONNECT VLAN") VLAN 単位認証 (動的): ("CONNECT DVLAN")	Request
EAP-Message	79	EAP パケットをカプセル化する。	Request Challenge Accept Reject
Message-Authenticator	80	RADIUS/EAP パケットを保護するために使用する。	Request Challenge Accept Reject
Tunnel-Private-Group-ID	81	VLAN を識別する文字列。Accept 時は、認証済みの Supplicant に割り当てる VLAN を意味する。 VLAN 単位認証 (動的) でだけ意味を持つ。 次に示す文字列が対応する。 (1)VLAN ID を示す文字列 (2)"VLAN"+VLAN ID を示す文字列 文字列にスペースを含んではいけない (含めた場合 VLAN 割り当ては失敗する)。 (設定例) VLAN10 の場合 (1) の場合 "10" (2) の場合 "VLAN10"	Accept

属性名	Type 値	解説	パケットタイプ
Acct-Interim-Interval	85	Interim パケット送信間隔 (秒)。 60 以上を設定すると Interim パケットが送信される。(60 未満では送信しない。) この値を設定する場合、600 以上にすることを推奨します。600 未満にした場合ネットワークのトラフィックが増大するため注意が必要です。	Accept
NAS-Port-Id	87	Supplicant を認証する Authenticator のポートを識別するための文字列。 ポート単位認証: "Port x/y", "ChGr x" VLAN 単位認証 (静的): "VLAN x" VLAN 単位認証 (動的): "DVLAN x" (x, y には数字が入る)	Request

(3) 認証アルゴリズム

本装置でサポートする認証アルゴリズムを次の表に示します。

表 5-3 サポートする認証アルゴリズム

認証アルゴリズム	概要
EAP-MD5-Challenge	UserPassword とチャレンジ値の比較を行う。
EAP-TLS	証明書発行機構を使用した認証方式。
EAP-PEAP	EAP-TLS トンネル上で、ほかの EAP 認証アルゴリズムを用いて認証する。
EAP-TTLS	EAP-TLS トンネル上で、他方式 (EAP, PAP, CHAP など) の認証アルゴリズムを用いて認証する。

(4) RADIUS Accounting 機能

本装置は RADIUS Accounting 機能をサポートします。この機能は IEEE802.1X 認証で認証許可となった端末へのサービス開始やサービス停止のタイミングでユーザアカウント情報を送信し、利用状況追跡を行えるようにするための機能です。RADIUS Authentication サーバと RADIUS Accounting サーバを別のサーバに設定することによって、認証処理とアカウント処理の負荷を分散させることができます。

RADIUS Accounting 機能を使用する際に、RADIUS サーバに送信される情報を次の表に示します。

表 5-4 RADIUS Accounting がサポートする属性

属性名	Type 値	解説	アカウント要求種別による送信の有無		
			start	stop	Interim-Update
User-Name	1	認証されるユーザ名。	○	○	○
NAS-IP-Address	4	認証を要求している、Authenticator(本装置)の IP アドレス。 ローカルアドレスが設定されている場合はローカルアドレス、ローカルアドレスが設定されていない場合は、送信インタフェースの IP アドレス。	○	○	○
NAS-Port	5	Supplicant を認証している認証単位の IfIndex。	○	○	○

属性名	Type 値	解説	アカウントティング要求種別による送信の有無		
			start	stop	Interim-Update
Service-Type	6	提供するサービスタイプ。 Framed(2) 固定。	○	○	○
Calling-Station-Id	31	Supplicant の MAC アドレス (大文字 ASCII, "-" 区切り)。	○	○	○
NAS-Identifier	32	Authenticator を識別する文字列。(ホスト名の文字列)	○	○	○
Acct-Status-Type	40	Accounting 要求種別 Start(1), Stop(2), Interim-Update(3)	○	○	○
Acct-Delay-Time	41	Accounting 情報送信遅延時間(秒)	○	○	○
Acct-Input-Octets	42	Accounting 情報(受信オクテット数)。 (0) 固定。	—	○	○
Acct-Output-Octets	43	Accounting 情報(送信オクテット数)。 (0) 固定。	—	○	○
Acct-Session-Id	44	Accounting 情報を識別する ID。	○	○	○
Acct-Authentic	45	認証方式(RADIUS(1), Local(2), Remote(3))	○	○	○
Acct-Session-Time	46	Accounting 情報(セッション持続時間)	—	○	○
Acct-Input-Packets	47	Accounting 情報(受信パケット数)。 (0) 固定。	—	○	○
Acct-Output-Packets	48	Accounting 情報(送信パケット数)。 (0) 固定。	—	○	○
Acct-Terminate-Cause	49	Accounting 情報(セッション終了要因) 詳細は、「表 5-5 Acct-Terminate-Cause での 切断要因」を参照。 User Request (1), Lost Carrier (2), Admin Reset (6), Reauthentication Failure (20), Port Reinitialized (21)	—	○	—
NAS-Port-Type	61	Authenticator がユーザ認証に使用している, 物理ポートのタイプ。 Ethernet(15) 固定。	○	○	○
NAS-Port-Id	87	Supplicant を認証する Authenticator のポート を識別するために使用する。 NAS-Port-Id は、可変長のストリングであり, NAS-Port が長さ 4 オクテットの整数値である 点で NAS-Port と異なる。 ポート単位認証: "Port x/y", "ChGr x" VLAN 単位認証(静的): "VLAN x" VLAN 単位認証(動的): "DVLAN x" (x, y には数字が入る)	○	○	○

(凡例) ○: 送信する —: 送信しない

表 5-5 Acct-Terminate-Cause での切断要因

切断要因	値	解説
User Request	1	Supplicant からの要求で切断した。 <ul style="list-style-type: none"> • 認証端末から logoff を受信した場合
Lost Carrier	2	モデムのキャリア信号がなくなった。 <ul style="list-style-type: none"> • 内部エラー
Admin Reset	6	管理者の意思で切断した。 <ul style="list-style-type: none"> • 認証単位でコンフィグレーションを削除した場合 • force-authorized を設定した場合 • force-unauthorized を設定した場合 • force-authorized-port を設定した場合
Reauthentication Failure	20	再認証に失敗した。
Port Reinitialized	21	ポートの MAC が再初期化された。 <ul style="list-style-type: none"> • リンクダウンした場合 • clear dot1x auth-state を実行した場合

5.2 拡張機能の概要

本装置では、標準的な IEEE802.1X に対して機能拡張を行っています。拡張機能の概要を以下に示します。

5.2.1 認証モード

本装置の IEEE802.1X では、三つの基本認証モードとその下に三種類の認証サブモードを設けています。基本認証モードは、認証制御を行う単位を示し、認証サブモードは認証のさせ方を指定します。また、基本認証モードと認証サブモードに対して設定可能なオプションを設けています。各認証モードの関係を次の表に示します。

表 5-6 認証モードとオプションの関係

基本認証モード	認証サブモード	認証オプション
ポート単位認証	シングルモード	—
	マルチモード	—
	端末認証モード	認証除外端末オプション 認証端末数制限オプション
VLAN 単位認証 (静的)	端末認証モード	認証除外端末オプション
		認証除外ポートオプション
		認証端末数制限オプション
VLAN 単位認証 (動的)	端末認証モード	認証除外端末オプション
		認証端末数制限オプション
		認証デフォルト VLAN

(凡例) — : 該当なし

本装置の IEEE802.1X では、チャンネルグループについても一つの束ねられたポートとして扱います。この機能での「ポート」の表現には通常のポートとチャンネルグループを含むものとします。

(1) 基本認証モード

本装置でサポートする基本認証モードを以下に示します。

(a) ポート単位認証

認証の制御を物理ポートまたはチャンネルグループに対して行います。IEEE802.1X の標準的な認証単位です。この認証モードでは IEEE 802.1Q VLAN-Tag の付与された EAPOL フレームを扱うことはできません。IEEE 802.1Q VLAN-Tag の付与された EAPOL フレームを受信すると廃棄します。

ポート単位認証の構成例を次の図に示します。

図 5-3 ポート単位認証の構成例

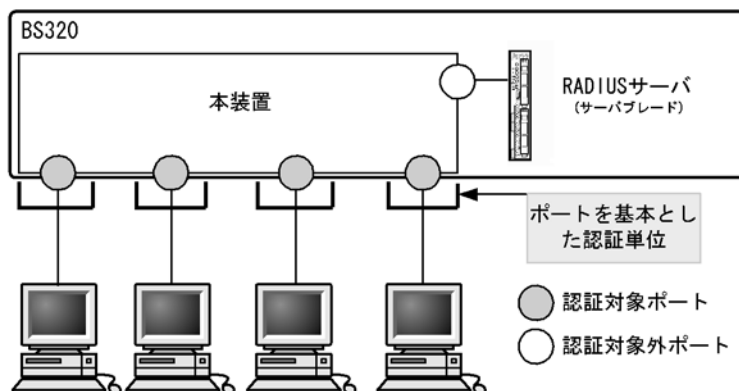

(b) VLAN 単位認証（静的）

認証の制御を VLAN に対して行います。IEEE 802.1Q VLAN-Tag の付与された EAPOL フレームを扱うことができます。端末と本装置の間に L2 スイッチを配置し、L2 スイッチを用いて IEEE 802.1Q VLAN-Tag の付与を行う場合に使用します。Tag の付与されていない EAPOL フレームについては、ポートに設定されているネイティブ VLAN で受信したと認識します。

VLAN 単位認証（静的）の構成例を次の図に示します。

図 5-4 VLAN 単位認証（静的）の構成例

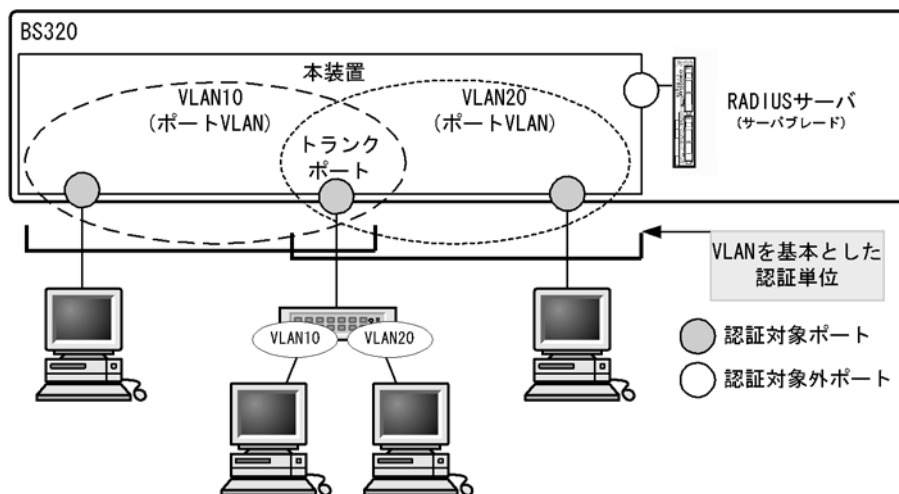

(c) VLAN 単位認証（動的）

認証の制御を MAC VLAN に所属する端末に対して行います。IEEE 802.1Q VLAN-Tag の付与された EAPOL フレームを扱うことができません。このフレームを受信した場合には破棄します。

指定された MAC VLAN のトランクポートおよびアクセスポートは認証除外ポートとして扱われます。

認証に成功した端末は、認証サーバである RADIUS サーバからの VLAN 情報（MAC VLAN の VLAN ID）に従い、動的に VLAN の切り替えを行います。

VLAN 単位認証（動的）の構成例と動作イメージを次の図に示します。

図 5-5 VLAN 単位認証（動的）の構成例



図 5-6 VLAN 単位認証（動的）の動作イメージ

●認証前



●認証後

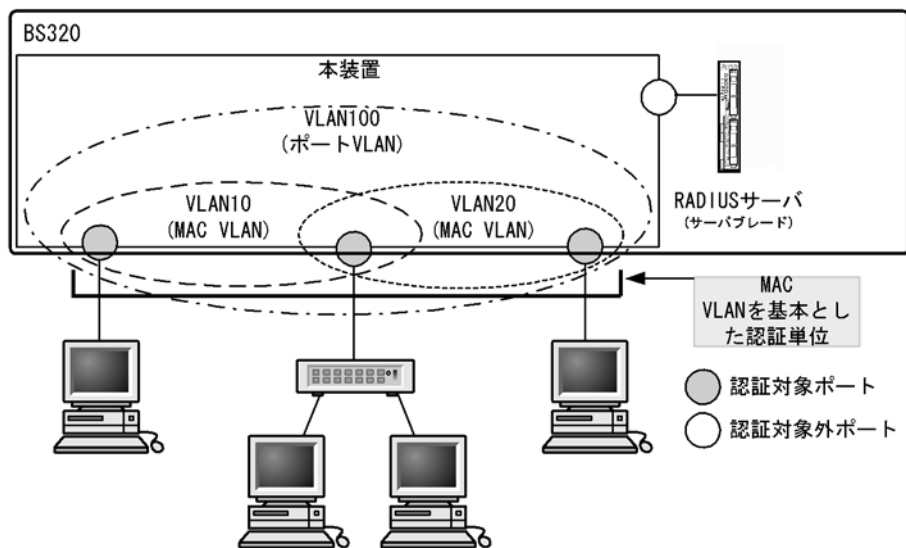
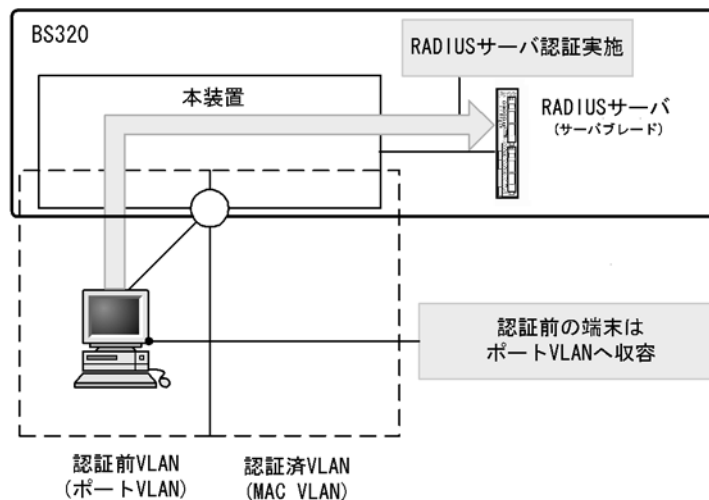
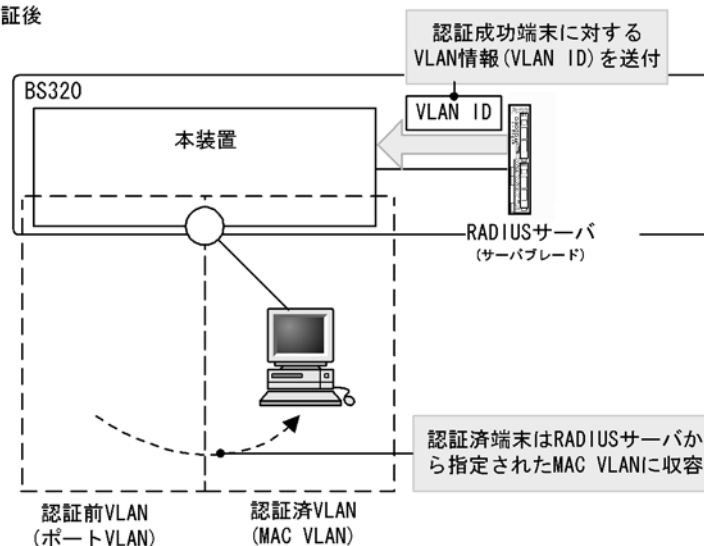

(2) 認証サブモード

基本認証モードに対して設定する認証サブモードを以下に示します。

(a) シングルモード

一つの認証単位内に一つの端末だけ認証して接続するモードです。IEEE802.1X の標準的な認証モードです。最初の端末が認証している状態でほかの端末からの EAP を受信すると、そのポートの認証状態は未認証状態に戻り、コンフィグレーションコマンドで指定された時間が経過したあとに認証シーケンスを再開します。

(b) マルチモード

一つの認証単位内に複数端末の接続を許容しますが、認証対象の端末はあくまで最初に EAP を受信した 1 端末だけのモードです。最初に認証を受けた端末の認証状態に応じて、そのほかの端末の packets を通信するかどうかが決まります。最初の端末が認証されている状態でほかの端末の EAP を受信すると無視し

ます。

(c) 端末認証モード

一つの認証単位内に複数端末の接続を許容し、端末ごと（送信元 MAC アドレスで識別）に認証を行うモードです。端末が認証されている状態でほかの端末の EAP を受信すると、EAP を送信した端末との間で個別の認証シーケンスが開始されます。

(3) 認証モードオプション

認証モード／認証サブモードに対するオプション設定を以下に示します。

(a) 認証除外端末オプション

スタティック MAC アドレス学習機能および MAC VLAN 機能によって MAC アドレスが設定された端末については認証を不要とし、通信を許可するオプション設定です。Supplicant 機能を持たないプリンタなどの装置やサーバなど認証が不要な端末を、端末単位で認証対象から除外したいときに使用します。端末認証モードの場合だけ使用可能なオプションです。

VLAN 単位認証（動的）での認証除外端末構成例を次の図に示します。

図 5-7 VLAN 単位認証（動的）での認証除外端末構成例

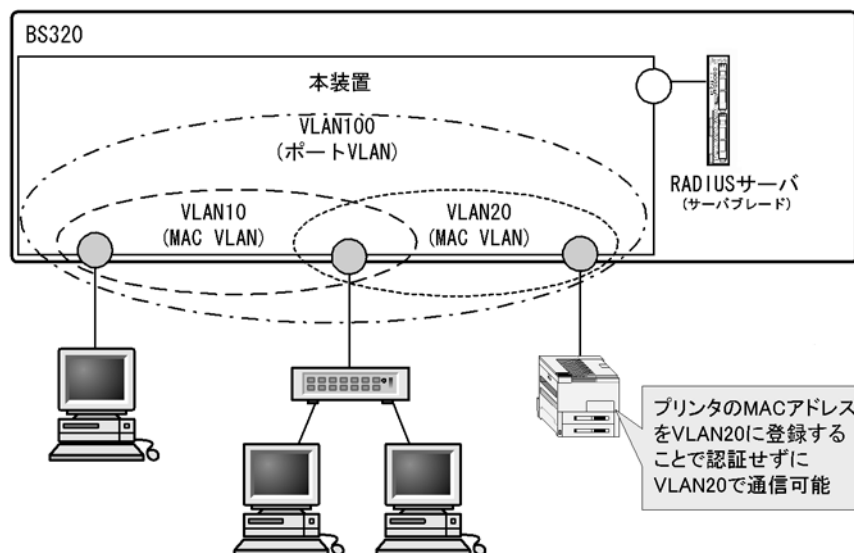

(b) 認証除外ポートオプション

特定の物理ポート番号またはチャネルグループ番号を指定することで、その物理ポートまたはチャネルグループ配下の端末については認証を不要とし、通信を許可するオプション設定です。VLAN 単位認証（静的）の場合だけ使用可能であり、認証対象となる VLAN の中に認証対象外としたいポートがある場合に使用します。

同一ポートに複数の VLAN 単位認証（静的）の VLAN を設定している場合、すべての VLAN で認証除外ポートとなります。

VLAN 単位認証（静的）での認証除外ポート構成例を次の図に示します。

図 5-8 VLAN 単位認証（静的）での認証除外ポート構成例

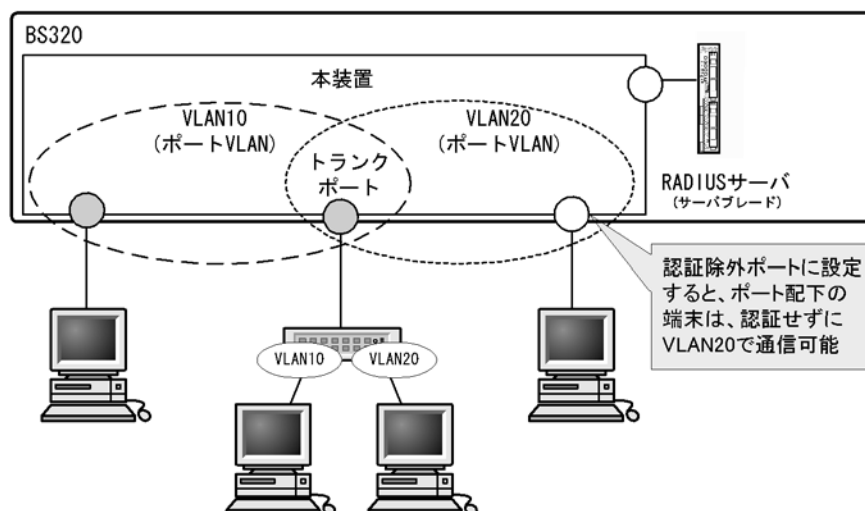

(c) 認証端末数制限オプション

認証単位内に収容する最大認証端末数を制限するオプション設定です。端末認証モードだけで有効です。認証単位ごとの設定値を次の表に示します。

表 5-7 認証端末数制限オプション

認証モード	初期値	最小値	最大値
ポート単位認証	64	1	64
VLAN 単位認証（静的）	256	1	256
VLAN 単位認証（動的）	256	1	256

(d) 認証デフォルト VLAN 機能

認証デフォルト VLAN 機能は、IEEE802.1X に未対応などの理由によって MAC VLAN に収容できない端末をポート VLAN に収容する機能です。VLAN 単位認証（動的）に設定したポートに対してポート VLAN またはデフォルト VLAN が設定されている場合、その VLAN は認証デフォルト VLAN として動作します。次に示すような場合、端末は認証デフォルト VLAN に収容します。

- IEEE802.1X 未対応の端末
- 認証前の IEEE802.1X 対応の端末
- 認証または再認証に失敗した端末
- RADIUS サーバから指定された VLAN ID が MAC VLAN でない場合
- RADIUS サーバから指定された VLAN ID がポートに設定されていない場合

5.2.2 端末検出動作切り替えオプション

端末の認証開始を誘発するために、本装置は tx-period コマンドで指定した間隔で EAP-Request/Identity をマルチキャスト送信します。認証サブモードが端末認証モードの場合、認証単位に複数の端末が存在する可能性があるため、本装置ではすべての端末の認証が完了するまで EAP-Request/Identity の送信を継続することをデフォルトの動作としています。このとき、認証単位当たりの端末数が増えると EAP-Request/Identity に応答した端末の認証処理で装置に負荷を掛けるおそれがあるため、認証済み端末からの応答には認証シーケンスを一部省略することで、装置の負荷を低減しています。

ただし、使用する **Supplicant** ソフトウェアの種類によっては、認証シーケンスの省略によって認証済み端末の通信が途切れる問題が発生することがあります。そのため、認証済み端末に対する動作を切り替えるオプションを用意しています。本オプションは **supplicant-detection** コマンドで選択を行い、次に示す三種類の動作を指定できます。

(1) shortcut

装置の負荷を低減するため、認証済み端末に対する **EAP-Request/Identity** 契機の認証シーケンスを一部省略します。一部の **Supplicant** ソフトウェアを本モードで使用すると、**EAP-Request/Identity** による認証時に認証済み端末との通信が途切れる場合があります。そのときに、使用する **Supplicant** ソフトウェアが **EAP-Start** を自発的に送信できる場合は **disable** を指定してください。自発的に **EAP-Start** を送信できない場合は **full** を指定してください。

(2) disable

認証済み端末が存在する場合は **EAP-Request/Identity** の送信を停止します。自発的に **EAP-Start** を送信しない **Supplicant** ソフトウェアで本モードを使用すると、認証開始の契機がなくなるため認証を開始できません。Windows 標準の **Supplicant** ソフトウェアはデフォルトでは自発的に **EAP-Start** を送信しませんが、レジストリ **SupplicantMode** の値を変更することによってこの動作を変更できます。レジストリの詳細については、Microsoft 社の **WWW** サイトまたは公開技術文書を参照してください。レジストリを設定を失敗すると Windows が起動しなくなるおそれがありますので注意してください。また、レジストリを変更する場合は必ずレジストリのバックアップを取ることをお勧めします。

(3) full

認証済み端末に対する **EAP-Request/Identity** 契機の認証シーケンスを省略しません。本モードは自発的に **EAP-Start** を送信しない **Supplicant** ソフトウェアと、認証シーケンスを省略すると問題の発生する **Supplicant** ソフトウェアを混在して使用する場合に指定してください。本モードを指定した場合は接続できる端末数に制限が発生しますので注意してください。

本オプションは端末認証モードだけで有効です。それぞれの動作シーケンスを次の図に示します。

図 5-9 shortcut, disable, full の EAP-Request/Identity のシーケンス

●shortcut指定時のシーケンス（デフォルト）

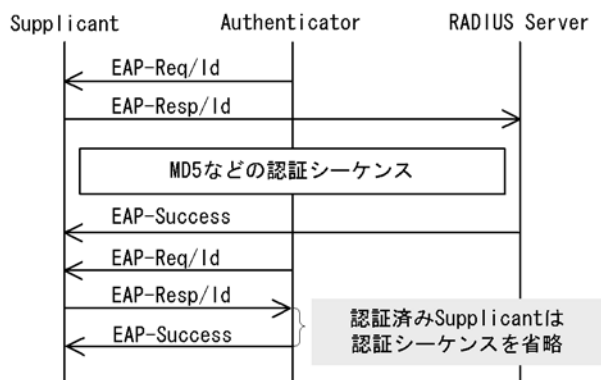

●disable指定時のシーケンス

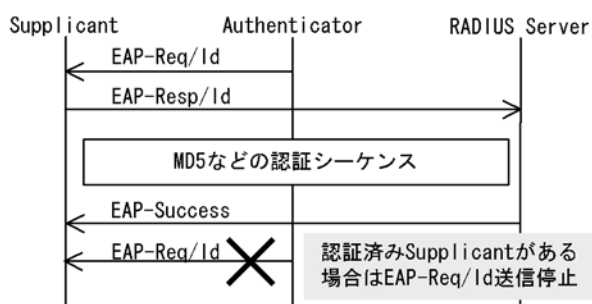

●full指定時のシーケンス

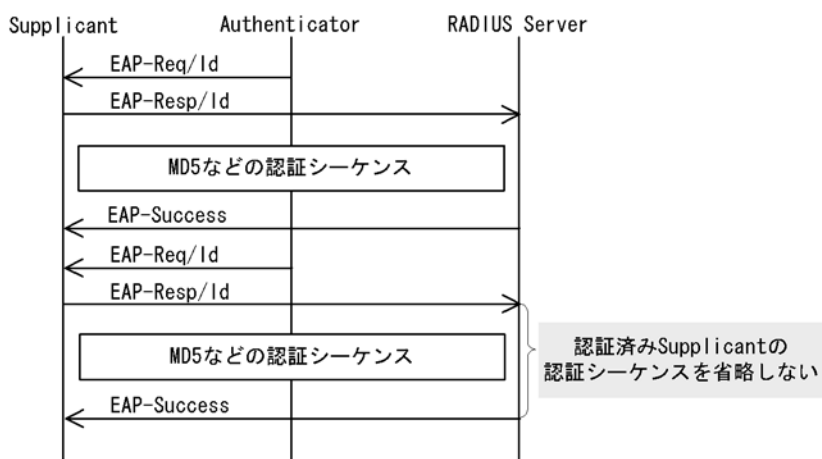

5.2.3 端末要求再認証抑止機能

端末から送信される EAPOL-Start を契機とする再認証処理を抑止する機能です。多数の端末から短い間隔で再認証要求が行われるような場合に、再認証処理のために本装置の負荷が上昇するのを防ぎます。本機能の設定が行われている場合、端末の再認証は本装置がコンフィグレーションで指定した時間間隔で行う定期的な再認証処理で行われます。

5.2.4 RADIUS サーバ接続機能

(1) RADIUS サーバとの接続

RADIUS サーバは最大 4 台まで指定できます。指定時には、サーバの IPv4 アドレスまたはホスト名を指定できますが、IEEE802.1X では IPv4 アドレスでの指定を推奨します。ホスト名を指定する場合は、「5.3.2 IEEE802.1X 使用時の注意事項 (6) RADIUS サーバの設定でホスト名を指定した場合の注意事項」を参照の上、指定してください。また、本装置と RADIUS サーバとの接続は、認証の対象外となっているポートを使用してください。

RADIUS サーバへの接続は、コンフィグレーションの順に行い、接続に失敗したときは次の RADIUS サーバとの接続を試みます。すべての RADIUS サーバとの接続に失敗した場合は、端末に EAP-Failure を送信して認証シーケンスを終了します。

RADIUS サーバとの接続後に認証シーケンスの途中で通信タイムアウトを検出した場合は、端末に EAP-Failure を送信し、認証シーケンスを終了します。

(2) VLAN 単位認証（動的）で VLAN を動的に割り当てるときの設定

本装置でサポートする VLAN 単位認証（動的）で VLAN の動的割り当てを実施する場合、RADIUS サーバへ次に示す属性を設定する必要があります。属性の詳細については、「表 5-2 認証で使用する属性名」を参照してください。

- Tunnel-Type
- Tunnel-Medium-Type
- Tunnel-Private-Group-Id

(3) RADIUS サーバでの本装置の識別の設定

RADIUS プロトコルでは RADIUS クライアント（NAS）を識別するキーとして、要求パケットの送信元 IP アドレスを使用するよう規定されています。本装置では要求パケットの送信元 IP アドレスとして次に示すアドレスを使用します。

- ローカルアドレスが設定されている場合は、ローカルアドレスを送信元 IP アドレスとして使用します。
- ローカルアドレスが設定されていない場合は、送信インタフェースの IP アドレスを送信元 IP アドレスとして使用します。

本装置にローカルアドレスが設定されている場合、RADIUS サーバに登録する本装置の IP アドレスとして、ローカルアドレスで指定した IP アドレスを指定してください。RADIUS サーバと通信する送信インタフェースが特定できない場合であっても、ローカルアドレスを設定することによって、RADIUS サーバに設定する本装置の IP アドレスを特定できるようになります。

5.2.5 EAPOL フォワーディング機能

本装置で IEEE802.1X を動作させない場合に、EAPOL フレームを中継する機能です。EAPOL フレームは宛先 MAC アドレスが IEEE 802.1D で予約されているアドレスであるため通常は中継を行いませんが、IEEE802.1X を使用していない場合はこの機能によって中継が可能です。ほかの Authenticator と端末の間の L2 スイッチとして本装置を使用する場合に設定します。

本機能の設定例は、マニュアル「コンフィグレーションガイド Vol.1 17.6 L2 プロトコルフレーム透過機能のコンフィグレーション」を参照してください。

5.3 IEEE802.1X の注意事項

5.3.1 IEEE802.1X と他機能の共存について

IEEE802.1X と他機能との共存仕様について次の表に示します。

表 5-8 IEEE802.1X と他機能の共存仕様

機能名	共存仕様
スパニングツリー	<p>ポートの状態が常に Forwarding であるポートで認証が可能です。それ以外のポートでは認証を行わないように設定してください。</p> <p>常に Forwarding であるポートは次のとおりです。</p> <ul style="list-style-type: none"> • PortFast ポート • ルートブリッジのポート <p>BPDU の送受信およびスパニングツリーのトポロジー計算は、IEEE802.1X の認証状態に関係なく行われます。</p>
GSRP	装置で同時に使用することはできません。
VLAN トンネリング	装置で同時に使用することはできません。
VRRP	<p>VRRP を設定した VLAN およびその VLAN を設定したポート以外で認証ができません。次の場合は IEEE802.1X の認証ができません。</p> <ul style="list-style-type: none"> • VLAN 単位認証（静的）の場合、VRRP が動作する VLAN • VLAN 単位認証（動的）の場合、VRRP が動作する VLAN で認証デフォルト VLAN、MAC VLAN を使用した認証 • ポート単位認証の場合、VRRP が動作する VLAN を設定したポート
OADP, CDP	透過することができません。

IEEE802.1X とポートおよび VLAN 種別の共存仕様について次の表に示します。

表 5-9 IEEE802.1X とポート・VLAN 種別の共存仕様

機能名	ポート単位認証	VLAN 単位認証 (静的)	VLAN 単位認証 (動的)
ポート VLAN	○	○	×
デフォルト VLAN	○	×	×
プロトコル VLAN	×	×	×
MAC VLAN	×	×	○
アクセスポート	△※1	○	○※2
トランクポート	×	○※3	○※4
プロトコルポート	×	×	×
MAC ポート	×	×	○
トンネリングポート	×	×	×

(凡例) ○：共存可 △：一部不可 ×：共存不可

注※1

アクセスポートで指定した VLAN ID が MAC VLAN の場合、共存不可です。

注※2

VLAN 単位認証（動的）のアクセスポートは、自動的に認証除外ポートになります。

注※3

認証対象の VLAN と認証対象外の VLAN を同一ポートに設定した場合、認証対象外の VLAN では通信を行うことができません。ただし、認証除外ポートオプションを設定している場合は除きます。

注※ 4

VLAN 単位認証（動的）のトランクポートは、自動的に認証除外ポートとなります。

5.3.2 IEEE802.1X 使用時の注意事項

(1) VLAN 単位認証（動的）での MAC アドレス学習のエージング時間設定について

VLAN 単位認証（動的）を使用する場合、指定する MAC VLAN と認証デフォルト VLAN として使用するポート VLAN では、MAC アドレスエントリのエージング時間に 0（無限）を指定しないでください。0（無限）を指定すると、端末の所属する VLAN が切り替わったときに、切り替わる前の VLAN の MAC アドレスエントリがエージングで消去されないで残り続けるため、不要な MAC アドレスエントリが蓄積することになります。切り替わる前の VLAN に不要な MAC アドレスエントリが蓄積した場合は、`clear mac-address-table` コマンドで消去してください。

(2) 認証済み端末の MAC アドレステーブル表示について

ポート単位認証および VLAN 単位認証（静的）で認証した端末の MAC アドレステーブルでのタイプは、Static と表示されます。VLAN 単位認証（動的）で認証した端末は、Dynamic と表示されます。

(3) 認証済み端末のポート移動について

認証済み端末が同一 VLAN 内の認証をしないポートへ移動した場合、認証状態が解除されるまで通信を行えません。`clear dot1x auth-state` コマンドを使用して、端末の認証状態を解除してください。

(4) タイマ値の変更について

タイマ値（`tx-period`, `reauth-period`, `supp-timeout`, `quiet-period`, `keep-unauth`）を変更した場合、変更した値が反映されるのは、各認証単位で現在動作中のタイマがタイムアウトして 0 になったときです。すぐに変更を反映させたい場合には、`clear dot1x auth-state` コマンドを使用して認証状態をいったん解除してください。

(5) 端末と本装置の間に L2 スイッチを配置する場合の注意事項

端末からの応答は一般的にマルチキャストとなるため、端末と本装置の間に L2 スイッチを配置する場合、端末からの応答による EAPOL フレームは L2 スイッチの同一 VLAN の全ポートへ転送されます。したがって、L2 スイッチの VLAN を次のように設定すると、同一端末からの EAPOL フレームが本装置の複数のポートへ届き、複数のポートで同一端末に対する認証処理が行われるようになります。そのため、認証動作が不安定になり、通信が切断されたり、認証ができなくなったりします。

- L2 スイッチの同一 VLAN に設定されているポートを、本装置の認証対象となっている複数のポートに接続した場合
- L2 スイッチの同一 VLAN に設定されているポートを、複数の本装置の認証対象となっているポートに接続した場合

端末と本装置の間に L2 スイッチを配置する場合の禁止構成例と正しい構成例を次の図に示します。

図 5-10 禁止構成例

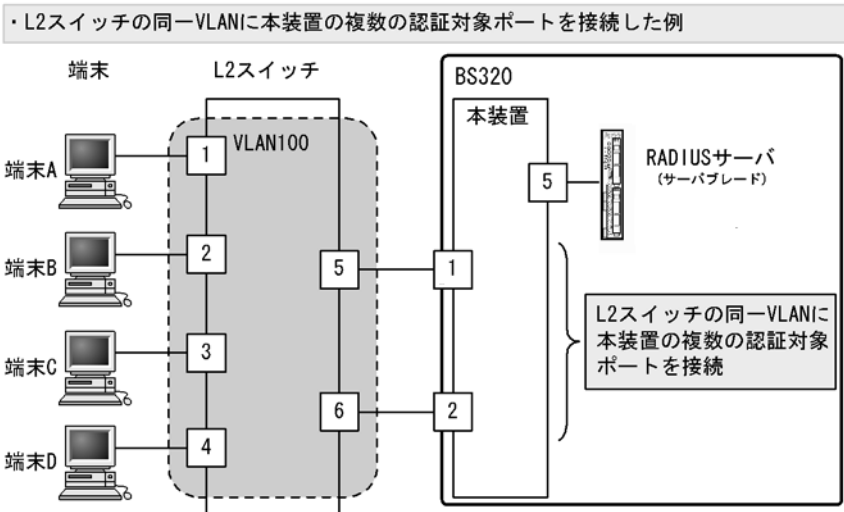

本構成の場合、本装置から送信したEAPOLフレームに対して、認証対象端末A、B、C、Dからの応答フレームが本装置の認証対象ポート1、2に転送されてしまいます。これによって、本装置の認証ポート1、2では同一端末に対する認証処理が実行されず、各認証ポートでは、認証する端末が他ポートで認証されている場合、他ポートの認証状態を解除して、自ポートでの認証処理を行います。その結果、他ポートで認証済みである端末の通信が遮断されます。

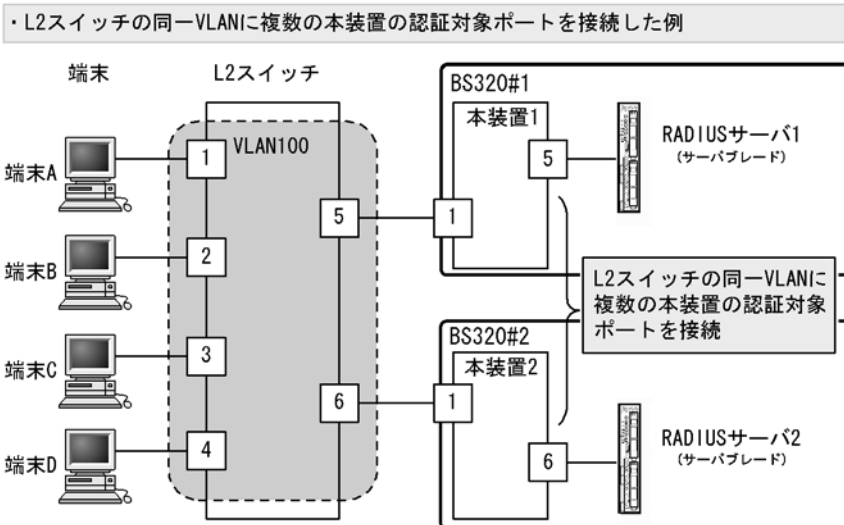

本構成の場合、認証対象端末から送られたEAPOL-Startフレームがマルチキャストで本装置1および本装置2に送信されます。このEAPOL-Startフレームを受信した本装置1、本装置2で認証処理が行われて、一つの端末に対して本装置1および本装置2で認証済み状態になる場合があります。

図 5-11 正しい構成例

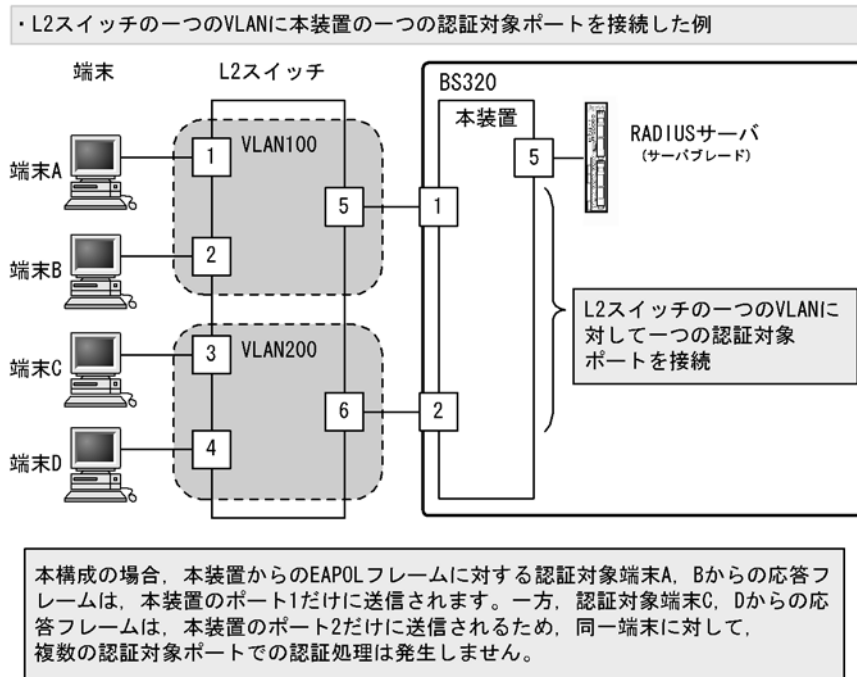

(6) RADIUS サーバの設定でホスト名を指定した場合の注意事項

IEEE802.1X で使用する RADIUS サーバをホスト名で指定した場合、DNS サーバへ接続できないなどの理由によって名前解決ができない環境では、次に示す現象が発生することがあります。

● IEEE802.1X 運用コマンドを実行した場合

- 実行結果の表示が遅くなります。
- 表示が途中で止まり、しばらくして継続表示されます。
- 「Connection failed to 802.1X program.」が表示されます。

● IEEE802.1X コンフィグレーションコマンドを実行した場合

- コンフィグレーションの保存またはコンフィグレーションの反映に時間がかかる場合があります。

● SNMP マネージャによる IEEE802.1X MIB 情報を取得する場合

- 応答が遅くなる、または SNMP 受信タイムアウトになります。

上記の現象を避けるため、IEEE802.1X では RADIUS サーバの設定に IPv4 アドレスで指定することを推奨します。ホスト名での指定が必要な場合は、必ず DNS サーバからの応答があることを確認してください。

(7) MAC VLAN をアクセスポートとして指定した場合の注意事項

- VLAN 単位認証（動的）の MAC VLAN をアクセスポートとして指定した場合、本装置の指定したポートから EAPOL フレームが送信されますが、ユーザ側で EAPOL フレームに対する認証応答を行っても、指定ポートは認証除外ポートとして扱われますので認証成功または失敗にかかわらず、指定ポートでの疎通が可能となります。
- MAC VLAN をアクセスポートとして指定したインタフェースにポート単位認証を設定できますが、共存はできませんので使用しないでください。

(8) Interim パケットの送信間隔についての注意事項

RADIUS Accounting の Interim パケットを使用する場合、RADIUS パケットの Acct-Interim-Interval 属性で指定される送信間隔は、600 以上の値を設定することを推奨します。600 より小さい値を設定した場合、全認証済端末数の Interim パケットが送信されるので RADIUS サーバおよびネットワークの負荷が増大するため注意が必要です。

(9) MAC VLAN コンフィグレーションコマンド mac-based-vlan static-only コマンド設定時の注意

MAC VLAN のコンフィグレーションコマンド mac-based-vlan static-only が設定された場合、IEEE802.1X は設定できません。

(10) スタティックエントリ登録 MAC と VLAN 単位認証（動的）モードの共存についての注意事項

VLAN 単位認証（動的）を設定している VLAN 内の MAC VLAN モードのインタフェースに対し、mac-address-table static コマンドで MAC アドレステーブルにスタティックエントリが登録されていると、該当する端末は正常に認証処理を行うことができません。

6

IEEE802.1X の設定と運用

IEEE802.1X は OSI 階層モデルの第 2 レイヤで認証を行う機能です。この章では、IEEE802.1X のオペレーションについて説明します。

6.1 IEEE802.1X のコンフィグレーション

6.2 IEEE802.1X のオペレーション

6.1 IEEE802.1X のコンフィグレーション

6.1.1 コンフィグレーションコマンド一覧

IEEE802.1X のコンフィグレーションコマンド一覧を次の表に示します。

表 6-1 コンフィグレーションコマンド一覧

コマンド名	説明
aaa accounting dot1x default	RADIUS サーバでアカウント集計を行う場合に設定します。
aaa authentication dot1x default	IEEE802.1X のユーザ認証を RADIUS サーバで行うことを設定します。
aaa authorization network default	RADIUS サーバから指定された VLAN 情報に従って、VLAN 単位認証（動的）を行う場合に設定します。
dot1x force-authorized-port	VLAN 単位認証（静的）で、認証不要で通信を許可するポートまたはチャンネルグループを設定します。
dot1x ignore-eapol-start dot1x vlan ignore-eapol-start dot1x vlan dynamic ignore-eapol-start	Supplicant からの EAPOL-Start 受信時に、EAP-Request/Identity を送信しない設定をします。
dot1x loglevel	動作ログメッセージを記録するメッセージレベルを指定します。
dot1x max-req dot1x vlan max-req dot1x vlan dynamic max-req	Supplicant からの応答がない場合に EAP-Request/Identity を再送する最大回数を設定します。
dot1x max-supplicant dot1x vlan max-supplicant dot1x vlan dynamic max-supplicant	認証単位の最大認証端末数を設定します。
dot1x multiple-hosts dot1x multiple-authentication	ポート単位認証の認証サブモードを設定します。
dot1x port-control	ポート単位認証を有効にします。
dot1x reauthentication dot1x vlan reauthentication dot1x vlan dynamic reauthentication	認証済み端末の再認証の有効/無効を設定します。
dot1x supplicant-detection dot1x vlan supplicant-detection dot1x vlan dynamic supplicant-detection	認証サブモードに端末認証モードを指定したときの端末検出動作のオプションを設定します。
dot1x system-auth-control	IEEE802.1X を有効にします。
dot1x timeout keep-unauth	ポート単位認証のシングルモードで、複数の端末からの認証要求を検出したときに、そのポートでの通信遮断状態を保持する時間を設定します。
dot1x timeout quiet-period dot1x vlan timeout quiet-period dot1x vlan dynamic timeout quiet-period	認証（再認証を含む）に失敗した Supplicant の認証処理再開を許可するまでの待機時間を設定します。
dot1x timeout reauth-period dot1x vlan timeout reauth-period dot1x vlan dynamic timeout reauth-period	認証済み端末の再認証を行う間隔を設定します。
dot1x timeout server-timeout dot1x vlan timeout server-timeout dot1x vlan dynamic timeout server-timeout	認証サーバからの応答待ち時間を設定します。
dot1x timeout supp-timeout dot1x vlan timeout supp-timeout dot1x vlan dynamic timeout supp-timeout	Supplicant へ送信した EAP-Request/Identity に対して、Supplicant からの応答待ち時間を設定します。

コマンド名	説明
dot1x timeout tx-period dot1x vlan timeout tx-period dot1x vlan dynamic timeout tx-period	定期的な EAP-Request/Identity の送信間隔を設定します。
dot1x vlan enable	VLAN 単位認証（静的）を有効にします。
dot1x vlan dynamic enable	VLAN 単位認証（動的）を有効にします。
dot1x vlan dynamic radius-vlan	VLAN 単位認証（動的）で、RADIUS サーバからの VLAN 情報により動的な VLAN 割り当てを許可する VLAN を設定します。

6.1.2 IEEE802.1X の基本的な設定

IEEE802.1X の基本認証モード設定について説明します。

(1) IEEE802.1X を有効にする設定

[設定のポイント]

グローバルコンフィグレーションモードで IEEE802.1X を有効にします。このコマンドを実行しないと、IEEE802.1X のほかのコマンドが有効になりません。

[コマンドによる設定]

1. (config)# dot1x system-auth-control

IEEE802.1X を有効にします。

(2) ポート単位認証の設定

物理ポートまたはチャンネルグループを認証の対象に設定します。

[設定のポイント]

アクセスポートを設定し、そのポートでポート単位認証を有効にします。認証サブモードを設定します。認証サブモードの設定を省略するとシングルモードになります。

[コマンドによる設定]

1. (config)# interface gigabitethernet 0/1

(config-if)# switchport mode access

ポート 0/1 に access モードを設定します。

2. (config-if)# dot1x multiple-authentication

認証サブモードを端末認証モードに指定します。

3. (config-if)# dot1x port-control auto

ポート単位認証を有効にします。

(3) VLAN 単位認証（静的）の設定

ポート VLAN を認証の対象に設定します。

[設定のポイント]

ポート VLAN を設定し、その VLAN で VLAN 単位認証（静的）を有効にします。

[コマンドによる設定]

1. **(config)# vlan 10**
(config-vlan)# state active
(config-vlan)# exit
VLAN ID 10 にポート VLAN を設定します。

2. **(config)# dot1x vlan 10 enable**
VLAN ID 10 で VLAN 単位認証 (静的) を有効にします。

(4) VLAN 単位認証 (動的) の設定

MAC VLAN を認証の対象に設定します。

[設定のポイント]

MAC VLAN を設定し、その VLAN で VLAN 単位認証 (動的) を有効にします。

また、VLAN 単位認証 (動的) 認証に成功した端末を RADIUS サーバから指定された VLAN 情報に従い登録するためには、コンフィギュレーションコマンド `aaa authorization network default` の設定も必要となります。

[コマンドによる設定]

1. **(config)# vlan 100 mac-based**
(config-vlan)# state active
(config-vlan)# exit
VLAN ID 100 に MAC VLAN を設定します。
2. **(config)# dot1x vlan dynamic radius-vlan 100**
VLAN ID 100 を VLAN 単位認証 (動的) の対象に設定します。
3. **(config)# dot1x vlan dynamic enable**
VLAN 単位認証 (動的) を有効にします。

6.1.3 認証モードオプションの設定

認証モードオプションやパラメータの設定について説明します。

(1) 認証除外端末オプションの設定

IEEE802.1X を持たない端末など、認証を行わないで通信を許可する端末の MAC アドレスを設定します。

[設定のポイント]

ポート単位認証、VLAN 単位認証 (静的) では、MAC アドレステーブルにスタティックなエントリを登録します。VLAN 単位認証 (動的) では、MAC VLAN に MAC アドレスを登録します。

[コマンドによる設定] (ポート単位認証)

1. **(config)# interface gigabitethernet 0/1**
(config-if)# switchport mode access
(config-if)# switchport access vlan 10

```
(config-if)# dot1x multiple-authentication
(config-if)# dot1x port-control auto
(config-if)# exit
```

ポート 0/1 に VLAN ID 10 を設定し、認証サブモードが端末認証モードのポート単位認証を設定します。

```
2. (config)# mac-address-table static 0012.e200.0001 vlan 10 interface
gigabitethernet 0/1
```

ポート 0/1 の VLAN ID 10 に認証しないで通信させたい MAC アドレス (0012.e200.0001) をスタティックに設定します。

[コマンドによる設定] (VLAN 単位認証 (動的))

```
1. (config)# vlan 100 mac-based
(config-vlan)# mac-address 0012.e200.0001
(config-vlan)# exit
```

VLAN ID 100 の MAC VLAN で通信可能とする端末の MAC アドレスを設定します。端末は、IEEE802.1X の認証を行わないで VLAN ID 100 で通信できます。

```
2. (config)# dot1x vlan dynamic radius-vlan 100
(config)# dot1x vlan dynamic enable
```

VLAN ID 100 を VLAN 単位認証 (動的) の対象に設定して有効にします。

(2) 認証除外ポートオプションの設定

[設定のポイント]

VLAN 単位認証 (静的) を設定した VLAN に所属するポートで、認証を行わずに通信を許可するポートを設定します。ポートに複数の VLAN を設定している場合は、すべての VLAN について認証を行わずに通信が可能になります。

[コマンドによる設定]

```
1. (config)# interface gigabitethernet 0/1
(config-if)# dot1x force-authorized-port
```

VLAN 単位認証 (静的) を指定した VLAN に属しているポート 0/1 では認証を行わず、通信できるように設定します。

[注意事項]

認証除外ポートに VLAN 単位認証 (静的) を設定した VLAN を追加した場合、そのポートの通信が一度途絶えることがあります。

(3) 認証端末数制限の設定

[設定のポイント]

認証単位ごとに、認証を許可する最大端末数を設定します。ポート単位認証では、認証サブモードに端末認証モードを設定している場合に有効となります。

[コマンドによる設定] (ポート単位認証)

```
1. (config)# interface gigabitethernet 0/1
```

```
(config-if)# dot1x multiple-authentication
(config-if)# dot1x port-control auto
(config-if)# dot1x max-supPLICANT 50
```

ポート 0/1 で認証を許可する最大端末数を 50 に設定します。

[コマンドによる設定] (VLAN 単位認証 (静的))

1. (config)# dot1x vlan 10 max-supPLICANT 50

VLAN 単位認証 (静的) に設定した VLAN ID 10 で認証を許可する最大端末数を 50 に設定します。

[コマンドによる設定] (VLAN 単位認証 (動的))

1. (config)# dot1x vlan dynamic max-supPLICANT 50

VLAN 単位認証 (動的) で認証を許可する最大端末数を 50 に設定します。

(4) 端末検出動作の切替設定

端末の認証開始を誘発するために、本装置は tx-period コマンドで指定した間隔で EAP-Request/Identity をマルチキャスト送信します。このとき、EAP-Request/Identity に応答した認証済み端末に対する認証シーケンス動作を設定します。デフォルトは、認証処理を省略します。

[設定のポイント]

shortcut は、認証処理を省略して本装置の負荷を軽減します。disable は、認証済みの端末が存在する場合には、定期的な EAP-Request/Identity の送信を行いません。full は、認証処理を省略することができない SupPLICANT を使用している場合に設定します。full モードを指定した場合は、装置の負荷が高くなるので注意が必要です。

[コマンドによる設定] (ポート単位認証)

```
1. (config)# interface gigabitEthernet 0/1
   (config-if)# dot1x multiple-authentication
   (config-if)# dot1x port-control auto
   (config-if)# dot1x supPLICANT-detection disable
```

ポート 0/1 に認証済み端末が存在する場合には EAP-Request/Identity を送信しないように設定します。

[コマンドによる設定] (VLAN 単位認証 (静的))

1. (config)# dot1x vlan 10 supPLICANT-detection shortcut

VLAN 単位認証 (静的) に設定した VLAN ID 10 で、認証済み端末からの EAP-Response/Identity 受信では、再認証処理を省略して認証成功とするように設定します。

[コマンドによる設定] (VLAN 単位認証 (動的))

1. (config)# dot1x vlan dynamic supPLICANT-detection full

VLAN 単位認証 (動的) で認証済み端末からの EAP-Response/Identity 受信では、認証処理を省略しないで認証サーバへの問い合わせを行います。

6.1.4 認証処理に関する設定

(1) 端末へ再認証を要求する機能の設定

ログオフを送信しないでネットワークから外れた端末は本装置から認証を解除できないため、認証済みの端末に対して再認証を促すことで応答のない端末の認証を解除します。

[設定のポイント]

認証済みの端末ごとに、reauth-period タイマに設定している時間間隔で EAP-Request/Identity を送信します。reauth-period タイマの設定値は、tx-period タイマの設定値よりも大きい値を設定してください。

[コマンドによる設定] (ポート単位認証)

1. **(config)# interface gigabitethernet 0/1**
(config-if)# dot1x reauthentication
(config-if)# dot1x timeout reauth-period 360

ポート 0/1 での再認証要求機能を有効に設定し、再認証の時間間隔を 360 秒に設定します。

[コマンドによる設定] (VLAN 単位認証 (静的))

1. **(config)# dot1x vlan 10 reauthentication**
(config)# dot1x vlan 10 timeout reauth-period 360

VLAN 単位認証 (静的) に設定した VLAN ID 10 での再認証機能を有効に設定し、再認証の時間間隔を 360 秒に設定します。

[コマンドによる設定] (VLAN 単位認証 (動的))

1. **(config)# dot1x vlan dynamic reauthentication**
(config)# dot1x vlan dynamic timeout reauth-period 360

VLAN 単位認証 (動的) での再認証機能を有効に設定し、再認証の時間間隔を 360 秒に設定します。

(2) 端末への EAP-Request フレーム再送の設定

端末の認証中に、本装置から送信する EAP-Request (認証サーバからの要求メッセージ) に対して、端末から応答がない場合の再送時間と再送回数を設定します。

[設定のポイント]

再送時間間隔と再送回数の総時間が、reauth-period タイマに設定している時間より短い時間になるように設定してください。

[コマンドによる設定] (ポート単位認証)

1. **(config)# interface gigabitethernet 0/1**
(config-if)# dot1x timeout supp-timeout 60
 ポート 0/1 での EAP-Request フレームの再送時間を 60 秒に設定します。
2. **(config-if)# dot1x max-req 3**
 ポート 0/1 での EAP-Request フレームの再送回数を 3 回に設定します。

[コマンドによる設定] (VLAN 単位認証 (静的))

1. (config)# dot1x vlan 10 timeout supp-timeout 60

VLAN 単位認証 (静的) に設定した VLAN ID 10 での EAP-Request フレームの再送時間を 60 秒に設定します。

2. (config)# dot1x vlan 10 max-req 3

VLAN 単位認証 (静的) に設定した VLAN ID 10 での EAP-Request フレームの再送回数を 3 回に設定します。

[コマンドによる設定] (VLAN 単位認証 (動的))

1. (config)# dot1x vlan dynamic timeout supp-timeout 60

VLAN 単位認証 (動的) での EAP-Request フレームの再送時間を 60 秒に設定します。

2. (config)# dot1x vlan dynamic max-req 3

VLAN 単位認証 (動的) での EAP-Request フレームの再送回数を 3 回に設定します。

(3) 端末からの認証要求を抑止する機能の設定

端末からの EAP-Start フレーム受信による認証処理を抑止します。本機能を設定した場合、新規認証および再認証は、それぞれ tx-period タイマ、reauth-period タイマの時間間隔で行われます。

[設定のポイント]

多数の端末から短い時間間隔で再認証要求が行われ、装置の負荷が高い場合に設定を行い、負荷を低減します。本コマンドの設定前に dot1x reauthentication コマンドの設定が必要です。

[コマンドによる設定] (ポート単位認証)

1. (config)# interface gigabitethernet 0/1

(config-if)# dot1x reauthentication

(config-if)# dot1x ignore-eapol-start

ポート 0/1 で EAP-Start フレーム受信による認証処理を抑止します。

[コマンドによる設定] (VLAN 単位認証 (静的))

1. (config)# dot1x vlan 10 reauthentication

(config)# dot1x vlan 10 ignore-eapol-start

VLAN 単位認証 (静的) に設定した VLAN ID 10 で EAP-Start フレームによる認証処理を抑止します。

[コマンドによる設定] (VLAN 単位認証 (動的))

1. (config)# dot1x vlan dynamic reauthentication

(config)# dot1x vlan dynamic ignore-eapol-start

VLAN 単位認証 (動的) で EAP-Start フレーム受信による認証処理を抑止します。

(4) 認証失敗時の認証処理再開までの待機時間設定

認証に失敗した端末に対する認証再開までの待機時間を設定します。

[設定のポイント]

認証に失敗した端末から、短い時間に認証の要求が行われることで装置の負荷が高くなることを抑止します。

ユーザが ID やパスワードの入力誤りによって認証が失敗した場合でも、設定した時間を経過しないと認証処理を再開しないので、設定時間には注意してください。

[コマンドによる設定] (ポート単位認証)

1. **(config)# interface gigabitethernet 0/1**
(config-if)# dot1x timeout quiet-period 300

ポート単位認証を設定しているポート 0/1 に認証処理再開までの待機時間を 300 秒に設定します。

[コマンドによる設定] (VLAN 単位認証 (静的))

1. **(config)# dot1x vlan 10 timeout quiet-period 300**

VLAN 単位認証 (静的) を設定している VLAN ID 10 に認証処理再開までの待機時間を 300 秒に設定します。

[コマンドによる設定] (VLAN 単位認証 (動的))

1. **(config)# dot1x vlan dynamic timeout quiet-period 300**

VLAN 単位認証 (動的) に認証処理再開までの待機時間を 300 秒に設定します。

(5) EAP-Request/Identity フレーム送信の時間間隔設定

自発的に認証を開始しない端末に対して、認証開始を誘発するために本装置から定期的に EAP-Request/Identity を送信する時間間隔を設定します。

[設定のポイント]

本機能は、tx-period タイマに設定してある時間間隔で EAP-Request/Identity をマルチキャスト送信します。認証済みの端末からも EAP-Response/Identity の応答を受信し、装置の負荷を高くする可能性がありますので、以下の計算式で決定される値を設定してください。

$$\text{reauth-period} > \text{tx-period} \geq (\text{装置で認証を行う総端末数} \div 20) \times 2$$

tx-period のデフォルト値が 30 秒であるため、300 台以上の端末で認証を行う場合は、tx-period タイマ値を変更してください。

[コマンドによる設定] (ポート単位認証)

1. **(config)# interface gigabitethernet 0/1**
(config-if)# dot1x timeout tx-period 300

ポート単位認証を設定しているポート 0/1 に EAP-Request/Identity フレーム送信の時間間隔を 300 秒に設定します。

[コマンドによる設定] (VLAN 単位認証 (静的))

1. **(config)# dot1x vlan 10 timeout tx-period 300**

VLAN 単位認証（静的）を設定している VLAN ID 10 に EAP-Request/Identity フレーム送信の時間間隔を 300 秒に設定します。

[コマンドによる設定] (VLAN 単位認証 (動的))

1. **(config)# dot1x vlan dynamic timeout tx-period 300**

VLAN 単位認証（動的）に EAP-Request/Identity フレーム送信の時間間隔を 300 秒に設定します。

(6) 認証サーバ応答待ち時間のタイマ設定

認証サーバへの要求に対する応答がない場合の待ち時間を設定します。設定した時間が経過すると、Supplicant へ認証失敗を通知します。radius-server コマンドで設定している再送を含めた総時間と比較して短い方の時間で Supplicant へ認証失敗を通知します。

[設定のポイント]

radius-server コマンドで複数のサーバを設定している場合、各サーバの再送回数を含めた総応答待ち時間よりも短い時間を設定すると、認証サーバへ要求している途中で Supplicant へ認証失敗を通知します。設定したすべての認証サーバから応答がないときに認証失敗を通知したい場合は、本コマンドの設定時間の方を長く設定してください。

[コマンドによる設定] (ポート単位認証)

1. **(config)# interface gigabitethernet 0/1**

(config-if)# dot1x timeout server-timeout 300

ポート単位認証を設定しているポート 0/1 に認証サーバからの応答待ち時間を 300 秒に設定します。

[コマンドによる設定] (VLAN 単位認証 (静的))

1. **(config)# dot1x vlan 10 timeout server-timeout 300**

VLAN 単位認証（静的）を設定している VLAN ID 10 に認証サーバからの応答待ち時間を 300 秒に設定します。

[コマンドによる設定] (VLAN 単位認証 (動的))

1. **(config)# dot1x vlan dynamic timeout server-timeout 300**

VLAN 単位認証（動的）に認証サーバからの応答待ち時間を 300 秒に設定します。

(7) 複数端末からの認証要求時の通信遮断時間の設定

ポート単位認証（シングルモード）が動作しているポートで、複数の端末からの認証要求を検出した場合に、そのポートでの通信を遮断する時間を設定します。

[設定のポイント]

ポートに接続されてはいけない端末を排除するのに必要な時間を設定してください。

[コマンドによる設定]

1. **(config)# interface gigabitethernet 0/1**

(config-if)# dot1x timeout keep-unauth 1800

ポート単位認証を設定しているポート 0/1 に通信遮断状態の時間を 1800 秒に設定します。

6.1.5 RADIUS サーバ関連の設定

(1) アカウンティングの設定

[設定のポイント]

RADIUS サーバを指定し、アカウンティング集計を行うことを設定します。

[コマンドによる設定]

1. **(config)# aaa accounting dot1x default start-stop group radius**
RADIUS サーバにアカウンティング集計を行うことを設定します。

(2) RADIUS サーバで認証を行うための設定

[設定のポイント]

ユーザ認証を RADIUS サーバで行うことを設定します。

[コマンドによる設定]

1. **(config)# aaa authentication dot1x default group radius**
RADIUS サーバでユーザ認証を行うように設定します。

(3) VLAN 単位認証（動的）使用時の設定

[設定のポイント]

VLAN 単位認証（動的）で、認証した端末を RADIUS サーバから指定された VLAN に従って登録することを設定します。

[コマンドによる設定]

1. **(config)# aaa authorization network default group radius**
RADIUS サーバから指定された VLAN に登録することを設定します。

6.2 IEEE802.1X のオペレーション

6.2.1 運用コマンド一覧

IEEE802.1X の状態を確認する運用コマンド一覧を次の表に示します。

表 6-2 運用コマンド一覧

コマンド名	説明
show dot1x	認証単位ごとの状態や認証済みの Supplicant 情報を表示します。
show dot1x logging	IEEE802.1X プログラムの動作ログメッセージを表示します。
show dot1x statistics	IEEE802.1X 認証にかかわる統計情報を表示します。
clear dot1x auth-state	認証済みの端末情報をクリアします。
clear dot1x logging	IEEE802.1X プログラムの動作ログメッセージをクリアします。
clear dot1x statistics	IEEE802.1X 認証にかかわる統計情報を 0 にクリアします。
reauthenticate dot1x	IEEE802.1X 認証状態を再認証します。
restart dot1x	IEEE802.1X プログラムを再起動します。
dump protocols dot1x	IEEE802.1X プログラムで採取している制御テーブル情報、統計情報をファイルへ出力します。

6.2.2 IEEE802.1X 状態の表示

(1) 認証状態の表示

IEEE802.1X の状態は show dot1x コマンドで確認してください。

(a) 装置全体の状態表示

IEEE802.1X の設定一覧は、show dot1x コマンドを実行して確認してください。

図 6-1 show dot1x コマンドの実行結果

```
> show dot1x
Date 2005/10/20 10:52:40 UTC
System 802.1X : Enable
```

Port/ChGr/VLAN	AccessControl	PortControl	Status	Supplicants
Port 0/1	---	Auto	Authorized	1
Port 0/2	Multiple-Hosts	Auto	Unauthorized	0
Port 0/3	Multiple-Auth	Auto	---	0
ChGr 32	Multiple-Auth	Auto	---	1
VLAN 10	Multiple-Auth	Auto	---	1
VLAN 11	Multiple-Auth	Auto	---	0
VLAN 12	Multiple-Auth	Auto	---	0
VLAN(Dynamic)	Multiple-Auth	Auto	---	1

(b) ポート単位認証の状態表示

ポート単位認証におけるポートごとの状態情報を show dot1x port コマンドを実行して確認してください。チャンネルグループごとの状態は show dot1x channel-group-number コマンドを実行して確認してください。

ポート番号を指定すると、指定したポートの情報を表示します。

detail パラメータを指定すると、認証している端末の情報を表示します。

図 6-2 show dot1x port コマンド (detail パラメータ指定時) の実行結果

```
> show dot1x port 0/1 detail
Date 2005/10/20 10:52:48 UTC
Port 0/1
AccessControl : ---
Status : Authorized
SupPLICants : 1 / 1
TxTimer(s) : 9 / 30
ReAuthSuccess : 0
KeepUnauth(s) : --- / 3600
PortControl : Auto
Last EAPOL : 0012.e200.0021
ReAuthMode : Enable
ReAuthTimer(s): 3585 / 3600
ReAuthFail : 0

SupPLICants MAC      Status      AuthState      BackEndState  ReAuthSuccess
SessionTime(s) Date/Time
0012.e200.0021      Authorized  Authenticated  Idle          0
15                  2005/10/20 10:52:32
```

(c) VLAN 単位認証 (静的) の状態表示

VLAN 単位認証 (静的) における VLAN ごとの状態は、show dot1x vlan コマンドを実行して確認してください。VLAN ID を指定すると、指定した VLAN の情報を表示します。detail パラメータを指定すると、認証している端末の情報を表示します。

図 6-3 show dot1x vlan コマンド (detail パラメータ指定時) の実行結果

```
> show dot1x vlan 20 detail
Date 2005/10/20 10:52:48 UTC
VLAN 20
AccessControl : Multiple-Auth
Status : ---
SupPLICants : 2 / 2 / 256
TxTimer(s) : 3518 / 3600
ReAuthSuccess : 0
SuppDetection : Shortcut
Port(s): 0/1-10, ChGr 1-5
Force-Authorized Port(s): 0/4,8-10, ChGr 1-5
PortControl : Auto
Last EAPOL : 0012.e200.0003
ReAuthMode : Enable
ReAuthTimer(s): 3548 / 3600
ReAuthFail : 0

SupPLICants MAC      Status      AuthState      BackEndState  ReAuthSuccess
SessionTime(s) Date/Time
[Port 0/1]
0012.e200.0003      Authorized  Authenticated  Idle          0
84                  2005/10/20 10:51:24
[Port 0/3]
0012.e200.0004      Authorized  Authenticated  Idle          0
5                    2005/10/20 10:51:03
```

(d) VLAN 単位認証 (動的) の状態表示

VLAN 単位認証 (動的) における VLAN ごとの状態は、show dot1x vlan dynamic コマンドを実行して確認してください。VLAN ID を指定すると、指定した VLAN の情報を表示します。detail パラメータを指定すると、認証している端末の情報を表示します。

図 6-4 show dot1x vlan dynamic コマンド (detail パラメータ 指定時) の実行結果

```
> show dot1x vlan dynamic detail
Date 2005/10/20 10:52:48 UTC
VLAN(Dynamic)
AccessControl : Multiple-Auth          PortControl : Auto
Status        : ---                    Last EAPOL   : 0012.e200.0005
Supplicants   : 1 / 1 / 256            ReAuthMode   : Disable
TxTimer(s)    : 3556 / 3600            ReAuthTimer(s): 3586 / 3600
ReAuthSuccess : 0                      ReAuthFail   : 0
SuppDetection : Shortcut
VLAN(s): 20

Supplicants MAC      Status      AuthState      BackEndState  ReAuthSuccess
[ VLAN 20 ]          SessionTime(s) Date/Time
0012.e200.0005      Authorized  Authenticated  Idle          0
                    44         2005/10/20 10:52:03
```

6.2.3 IEEE802.1X 認証状態の変更

(1) 認証状態の初期化

認証状態の初期化を行うには、`clear dot1x auth-state` コマンドを使用します。ポート番号、VLAN ID、端末の MAC アドレスのどれかを指定できます。何も指定しなかった場合は、すべての認証状態を初期化します。

コマンドを実行した場合、再認証を行うまで通信ができなくなるので注意してください。

図 6-5 装置内すべての IEEE802.1X 認証状態を初期化する実行例

```
> clear dot1x auth-state
Initialize all 802.1X Authentication Information. Are you sure? (y/n) :y
```

(2) 強制的な再認証

強制的に再認証を行うには、`reauthenticate dot1x` コマンドを使用します。ポート番号、VLAN ID、端末の MAC アドレスのどれかを指定できます。指定がない場合は、すべての認証済み端末に対して再認証を行います。

コマンドを実行しても、再認証に成功した **Supplicant** の通信に影響はありません。

図 6-6 装置内すべての IEEE802.1X 認証ポート、VLAN で再認証する実行例

```
> reauthenticate dot1x
Reauthenticate all 802.1X ports and vlans. Are you sure? (y/n) :y
```

7

Web 認証

Web 認証は、汎用 Web ブラウザを用いて認証されたユーザ単位に VLAN へのアクセス制御を行う機能です。この章では Web 認証の概要について説明します。

7.1 解説

7.2 コンフィグレーション

7.3 オペレーション

7.4 Web 認証画面作成手順

7.1 解説

Web 認証は、Netscape や Internet Explorer などの汎用の Web ブラウザ（以降、単に Web ブラウザと表記）を利用しユーザ ID およびパスワードを使った認証によってユーザを認証し、このユーザが使用する端末の MAC アドレスを使用して認証状態に移行させて、認証後のネットワークへのアクセスを可能にします。

Web 認証には次に示す認証モードがあります。

- 固定 VLAN モード
認証が成功した端末の MAC アドレスを MAC アドレステーブルに登録して、コンフィグレーションコマンドで指定された VLAN へ通信できるようにします。
- ダイナミック VLAN モード
認証が成功した端末の MAC アドレスを、MAC VLAN と MAC アドレステーブルに登録して、認証前のネットワークと認証後のネットワークを分離します。本モードで、URL リダイレクトを動作させることができます。さらに、MAC 認証（ダイナミック VLAN モード）と共存できます。
- レガシーモード
MAC VLAN による VLAN 切り替えによって、認証前のネットワークと認証後のネットワークを分離します（Ver.10.6 までのダイナミック VLAN モードです）。

本機能によって、端末側に特別なソフトウェアをインストールすることなく、Web ブラウザだけで認証ができます。

認証には、本装置に内蔵した認証用 DB（内蔵 Web 認証 DB と呼びます）によるローカル認証方式と、外部に設置した RADIUS サーバに問い合わせる RADIUS 認証方式とがあり、どちらかの方式を選択できます。

さらに、認証結果を RADIUS サーバのアカウント機能と、syslog サーバに記録できます。

なお、Web 認証では IPv4 アドレスだけに対応しています。ただし、RADIUS サーバの設定では、IPv6 アドレスまたは IPv4 アドレスのどちらでも指定できます。

7.1.1 認証機能

本マニュアルでは、認証前の端末が所属する VLAN を認証前 VLAN と呼びます。また、認証後の VLAN を認証後 VLAN と呼びます。

(1) 固定 VLAN モード

認証対象端末が認証前のときは、MAC アドレステーブルに登録されず、接続された VLAN 内へ通信できない状態です。認証が成功すると、端末の MAC アドレスを MAC アドレステーブルに登録し、VLAN 内へ通信できるようになります。

ログイン操作にあたっては、Web 認証専用の IP アドレスを使用する方法と、URL リダイレクト機能を使用する方法があります。どちらの場合も、ローカル認証方式および RADIUS 認証方式で認証できます。

注意

Web 認証専用 IP アドレスは必ず設定してください。また、IP アドレスには、次の値以外の IPv4 アドレスを設定してください。

- ループバックインタフェースの IP アドレス
- 各インタフェースに設定されたサブネットに含まれる IPv4 アドレス

(a) URL リダイレクト機能

認証前の端末から装置外への http または https アクセスを検出し、端末の画面に強制的にログイン画面を表示してログイン操作をさせることができます。

なお、URL リダイレクトを設定する場合は、Web 認証専用 IP アドレスを必ず設定してください。

また、端末の Web ブラウザにプロキシサーバを設定する場合は、必ず Web 認証専用 IP アドレスがプロキシサーバの適用を受けないように設定してください。

図 7-1 固定 VLAN モード時の URL リダイレクト機能

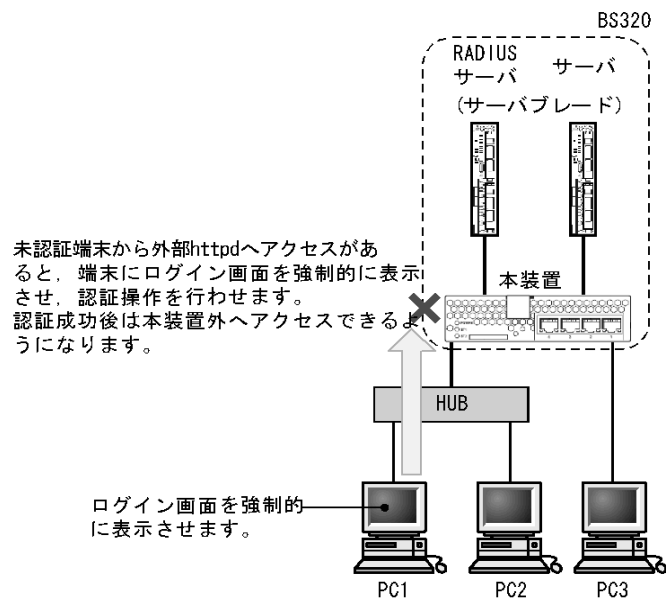

(b) Web 認証専用 IP アドレスによるログイン操作

本装置に設定された Web 認証専用の IP アドレスを使用してログイン操作、およびログアウト操作ができます。

Web 認証専用設定された IP アドレスは、各インタフェースに設定された IP アドレスとは異なり、Web 認証のログイン操作およびログアウト操作だけで使用されます。

図 7-2 Web 認証専用 IP アドレスによるログイン操作

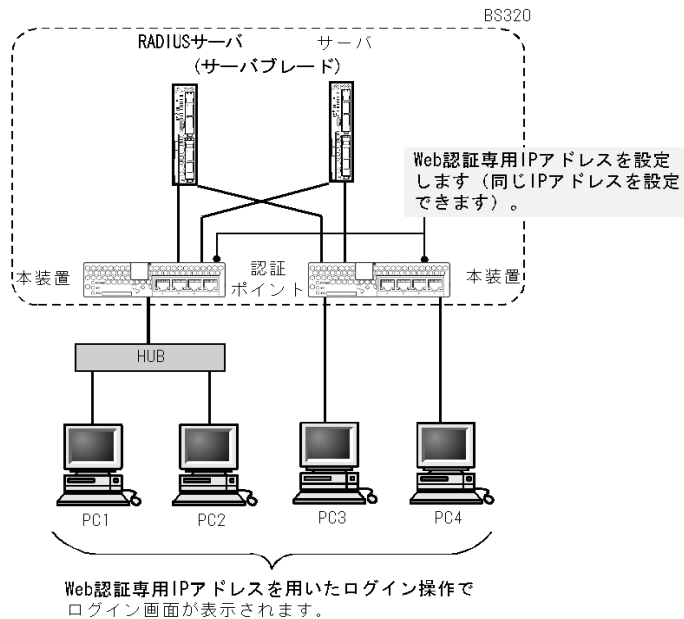

(c) 認証専用 IPv4 アクセスリスト設定

認証対象ポートに、認証専用の IPv4 アクセスリスト（以降、認証専用 IPv4 アクセスリストと呼びます）をコンフィグレーションコマンド `authentication ip access-group` で設定することによって、認証前の状態にある端末から装置外へ特定の packets を送信できます。

認証専用 IPv4 アクセスリストは、通常のアクセスリスト（コンフィグレーションコマンド `ip access-group` など）とは異なり、認証後は設定されたフィルタ条件が適用されません。ただし、通常のアクセスリストで設定されたフィルタ条件は、認証専用 IPv4 アクセスリストで設定されたフィルタ条件よりも優先されます。認証対象ポートに通常のアクセスリストと認証専用 IPv4 アクセスリストを設定した場合、通常のアクセスリストのフィルタ条件が、認証前にも認証後にも適用されますので、認証専用 IPv4 アクセスリストに設定したフィルタ条件を通常のアクセスリストにも設定してください。

また、装置内蔵の DHCP サーバを使用する場合、認証専用 IPv4 アクセスリストのフィルタ条件に装置宛での DHCP packets を通過させる設定が必要となります。

なお、コンフィグレーションコマンド `authentication ip access-group` を設定する場合、次の点に注意してください。

- 指定できる認証専用 IPv4 アクセスリストは 1 個だけです。認証対象となるすべてのポートに、コンフィグレーションコマンド `authentication ip access-group` で同一の設定をしてください。
- 認証専用 IPv4 アクセスリストで設定できるフィルタ条件が収容条件を超えている場合、収容条件内のものだけ設定されます。
- コンフィグレーションコマンド `permit` または `deny` によって次のフィルタ条件が指定されても、適用されません。
 - tcp ポートの range 指定
 - udp ポートの range 指定
 - user-priority
 - vlan
- 設定した条件以外の packets 廃棄設定は、本設定の収容条件数には含まれません。各認証プログラムで条件以外の packets 廃棄設定が暗黙に設定されます。

- 認証専用 IPv4 アクセスリストのフィルタ条件としてコンフィグレーションコマンド `permit ip host <ip address>` に認証端末の IP アドレスを設定した場合、コンフィグレーションコマンド `authentication arp-relay` を設定しなくても、認証前の端末から送信される ARP パケットは疎通します。
- 認証専用 IPv4 アクセスリストのフィルタ条件は、次に示す操作を行うと一時的にアクセスリストのフィルタ条件が無効となることがあります。
 - 設定済みのフィルタ条件を上書きした場合
 - 運用コマンド `restart vlan` を実行した場合
 - 運用コマンド `restart vlan mac-manager` を実行した場合
- 認証専用 IPv4 アクセスリストのフィルタ条件に、宛先 IP アドレスとして Web 認証専用 IP アドレスが含まれるアドレスを設定した場合は、Web 認証によるログイン操作ができません。

(2) ダイナミック VLAN モード

本モードは、レガシーモードとは異なり、認証後 VLAN への切り替えを MAC VLAN で行うとともに、MAC アドレステーブルに切り替え後の VLAN ID と MAC アドレスを登録します。また、本モードで URL リダイレクトを使用できます。さらに、MAC 認証のダイナミック VLAN モードとの共存ができません。

レガシーモードは、認証後 VLAN を設定することで動作しますが、ダイナミック VLAN モードは、MAC VLAN を設定した物理ポートに設定することで動作します。なお、ダイナミック VLAN モードで認証前 VLAN 内で通信する場合には、認証専用 IPv4 アクセスリストで通信に必要なフィルタを設定する必要があります。

ログイン操作に当たっては、URL リダイレクト機能を使用する方法と、Web 認証専用 IP アドレスを使用する方法があります。どちらの場合も、ローカル認証方式および RADIUS 認証方式で認証できます。

注意

Web 認証専用 IP アドレスは必ず設定してください。また、IP アドレスには、次の値以外の IPv4 アドレスを設定してください。

- ループバックインタフェースの IP アドレス
- 各インタフェースに設定されたサブネットに含まれる IPv4 アドレス

(a) URL リダイレクト機能

認証前の端末から装置外への `http` または `https` アクセスを検出し、端末の画面に強制的にログイン画面を表示してログイン操作をさせることができます。

なお、URL リダイレクトを設定する場合は、Web 認証専用 IP アドレスを必ず設定してください。

また、端末の Web ブラウザにプロキシサーバを設定する場合は、必ず Web 認証専用 IP アドレスがプロキシサーバの適用を受けないように設定してください。

図 7-3 ダイナミック VLAN モード時の URL リダイレクト機能

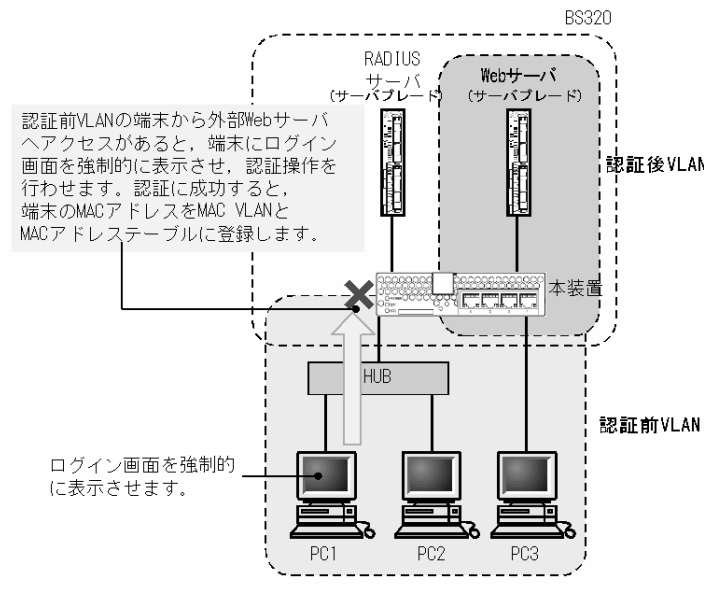

(b) Web 認証専用 IP アドレスによるログイン操作

本装置に設定された Web 認証専用 IP アドレスを使用して、ログイン操作およびログアウト操作ができません。

Web 認証専用 IP アドレスに設定された IP アドレスは、各インタフェースに設定された IP アドレスとは異なり、Web 認証のログイン操作およびログアウト操作だけに使用されます。

(c) 認証専用 IPv4 アクセスリスト設定

認証対象ポートに、認証専用 IPv4 アクセスリストをコンフィグレーションコマンド `authentication ip access-group` で設定することによって、認証前 VLAN の状態にある端末から装置外へ特定の packets を送信できます。

認証専用 IPv4 アクセスリストは、通常のアksesリスト（コンフィグレーションコマンド `ip access-group` など）とは異なり、認証後は設定されたフィルタ条件が適用されません。ただし、通常のアksesリストで設定されたフィルタ条件は、認証専用 IPv4 アクセスリストで設定されたフィルタ条件よりも優先されます。認証対象ポートに通常のアksesリストと認証専用 IPv4 アクセスリストを設定した場合、通常のアksesリストのフィルタ条件が、認証前にも認証後にも適用されますので、認証専用 IPv4 アクセスリストに設定したフィルタ条件を通常のアksesリストにも設定してください。

また、装置内蔵の DHCP サーバを使用する場合、認証専用 IPv4 アクセスリストのフィルタ条件に装置宛での DHCP packets を通信させる設定が必要となります。

なお、コンフィグレーションコマンド `authentication ip access-group` を設定する場合、次の点に注意してください。

- 指定できる認証専用 IPv4 アクセスリストは 1 個だけです。認証対象となるすべてのポートに、コンフィグレーションコマンド `authentication ip access-group` で同一の設定をしてください。
- 認証専用 IPv4 アクセスリストで設定できるフィルタ条件が収容条件を超えている場合、収容条件内のものだけ設定されます。
- コンフィグレーションコマンド `permit` または `deny` によって次のフィルタ条件が指定されても、適用

されません。

- tcp ポートの range 指定
 - udp ポートの range 指定
 - user-priority
 - vlan
- 設定した条件以外のパケット廃棄設定は、本設定の収容条件数には含まれません。各認証プログラムで条件以外のパケット廃棄設定が暗黙に設定されます。
 - 認証専用 IPv4 アクセスリストのフィルタ条件としてコンフィグレーションコマンド `permit ip host <ip address>` に認証端末の IP アドレスを設定した場合、コンフィグレーションコマンド `authentication arp-relay` を設定しなくても、認証前の端末から送信される ARP パケットは疎通します。
 - 認証専用 IPv4 アクセスリストのフィルタ条件は、次に示す操作を行うと一時的にアクセスリストのフィルタ条件が無効となることがあります。
 - 設定済みのフィルタ条件を上書きした場合
 - 運用コマンド `restart vlan` を実行した場合
 - 運用コマンド `restart vlan mac-manager` を実行した場合
 - 認証専用 IPv4 アクセスリストのフィルタ条件に、宛先 IP アドレスとして Web 認証専用 IP アドレスが含まれるアドレスを設定した場合は、Web 認証によるログイン操作ができません。

(3) レガシーモード

(a) ローカル認証方式

小規模ネットワークで安価に構築したい場合は、内蔵 Web 認証 DB を使用したローカル認証が適しています。

認証は、ユーザ ID とパスワードで行われます。また、認証に必要なユーザ ID、パスワード、および認証後の VLAN ID は、運用コマンドで本装置内の内蔵 Web 認証 DB に登録します。なお、内蔵 Web 認証 DB のバックアップファイルを作成できます。また、バックアップファイルから内蔵 Web 認証 DB を復元することもできます。

ローカル認証方式の認証動作を次の図に示します。認証前 VLAN には PC1、PC2、PC3 およびサーバ A が収容され、認証後 VLAN にはサーバ B が接続されているものとします。ここでは PC3 だけ認証するシステムの例です。

図 7-4 Web 認証システム構成図（ローカル認証方式）

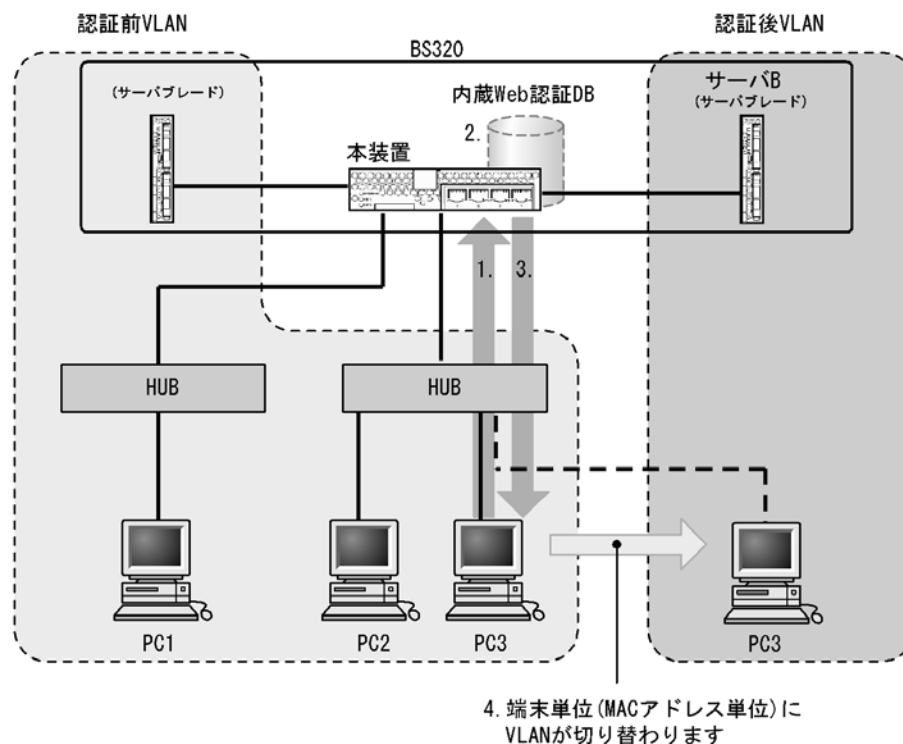

1. HUB 経由で接続された PC から Web ブラウザを起動し、指定された URL で本装置にアクセスします。
2. 内蔵 Web 認証 DB に従ってユーザ ID およびパスワードによる認証を行います。
3. 認証が成功であれば、認証成功画面を PC に表示します。
4. 認証済み PC（この場合 PC3）は認証後 VLAN に收容され、サーバ B に接続できるようになります。

(b) RADIUS 認証方式

比較的規模の大きな構成での認証には、外部に設置した RADIUS サーバを使った認証が適しています。

RADIUS 認証方式の動作を次の図に示します。

図 7-5 Web 認証システム構成図 (RADIUS 認証方式)

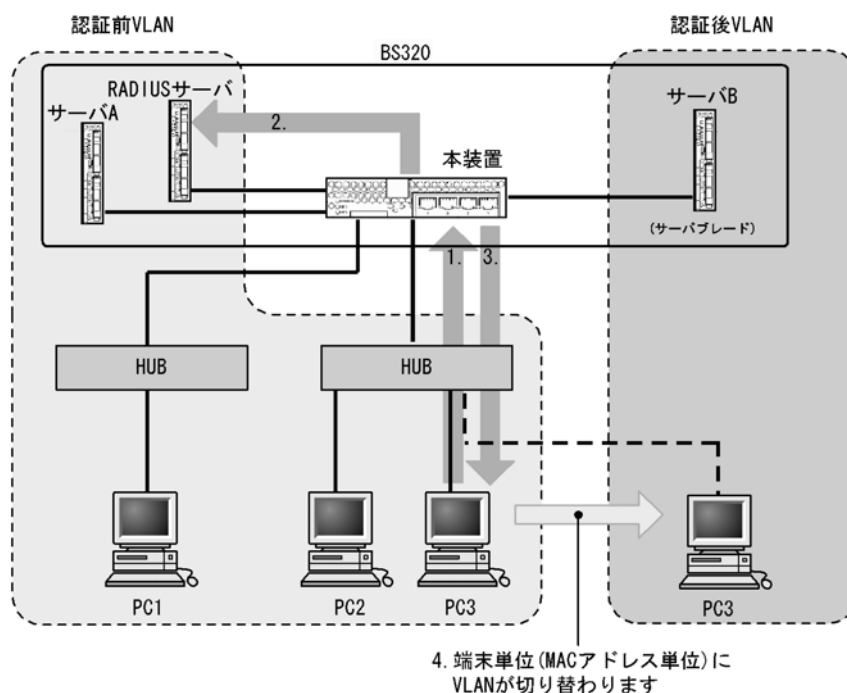

1. HUB 経由で接続された PC から Web ブラウザを起動し、指定された URL で本装置にアクセスします。
2. 外部に設置された RADIUS サーバに従って、ユーザ ID およびパスワードによる認証を行います。
3. 認証が成功であれば、認証成功画面を PC に表示します。
4. RADIUS サーバから送られる VLAN ID の情報に従って、認証済み PC (この場合 PC3) は認証後 VLAN に收容され、サーバ B への接続ができるようになります。

7.1.2 アカウント機能

認証結果は次のアカウント機能によって記録されます。

(1) Web 認証内蔵のアカウントログ

認証結果は Web 認証内部のアカウントログに記録されます。記録されたアカウントログは運用コマンド `show web-authentication logging` で表示できます。出力される認証結果を次の表に示します。

表 7-1 出力される認証結果

事象	時刻	ユーザ ID	IP アドレス	MAC アドレス	VLAN ID	ポート番号	メッセージ
ログイン成功	○	○	△※1	○	△※1	△	認証成功メッセージ
ログアウト	○	○	△	○※2	△	△	認証解除メッセージ
ログイン失敗	○	○	○※2	○※2	○※2	△※2	失敗要因メッセージ
強制ログアウト	○	○	△※2	○※2	○※2	△※2	強制解除メッセージ

(凡例)

○：固定 VLAN モード、ダイナミック VLAN モード、およびレガシーモードで出力される

△：固定 VLAN モードとダイナミック VLAN モードで出力される

注※1 ダイナミック VLAN モードのログイン成功時に表示される IP アドレスには、認証前の IP アドレスが表示されます。また、VLAN ID には認証後の VLAN ID が表示されます。

注※2 メッセージによっては IP アドレスなどの情報が出力されない場合があります。

出力されるメッセージの詳細については「運用コマンドレファレンス Vol.1 25. Web 認証」を参照してください。

なお、Web 認証内部のアカウントログは、最大 2100 行まで記録できますが、2100 行を超えた場合、古い順に記録が削除され、最新のアカウント情報が追加記録されていきます。

(2) RADIUS サーバのアカウント機能への記録

コンフィグレーションコマンドで、RADIUS サーバのアカウント機能を使用できます。アカウント機能には次の情報が記録されます。記録される情報を次に示します。

- ログイン情報 : サーバが通知を受けた時刻, ユーザ ID, MAC アドレス
- ログアウト情報 : サーバが通知を受けた時刻, ユーザ ID, MAC アドレス, ログインからログアウトまでの経過時間
- 強制ログアウト時 : サーバが通知を受けた時刻, ユーザ ID, MAC アドレス, ログインからログアウトまでの経過時間

(3) RADIUS サーバへのログイン情報記録

RADIUS 認証方式の場合は、RADIUS サーバにはログイン成功/失敗が記録されます。ただし、使用する RADIUS サーバによって記録される情報が異なる場合がありますので、詳細は RADIUS サーバの説明書を参照してください。

(4) syslog サーバへの動作ログ記録

Web 認証の内部動作ログを syslog サーバに出力できます。また、動作ログ内に「(1) Web 認証内蔵のアカウントログ」と同一のものが出力されます。なお、これらの情報は運用ログには出力されず、直接 syslog サーバに出力されます。syslog サーバへの出力形式を次の図に示します。

図 7-6 syslog サーバへの出力形式

- ログ種別 : AUT
- 出力形式 : 下記

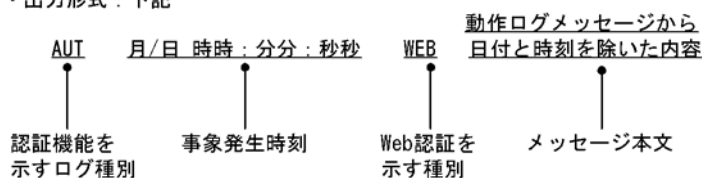

また、コンフィグレーションコマンド `web-authentication logging enable` および `logging event-kind` によって、出力を開始および停止できます。

7.1.3 システム構成例

(1) 固定 VLAN モード

固定 VLAN モードは、ローカル認証方式または RADIUS 認証方式のどちらかで認証できます。

(a) ローカル認証方式

内蔵 Web 認証 DB を使用したローカル認証方式の構成を次の図に示します。

図 7-7 固定 VLAN モード時のローカル認証方式の構成

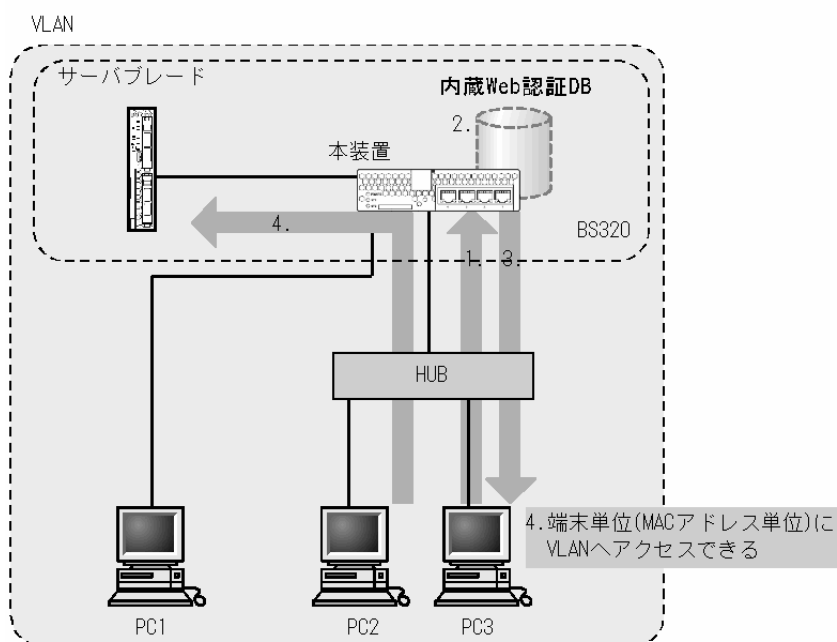

1. HUB 経由で接続された PC から Web ブラウザを起動し、Web 認証専用 IP アドレスまたは URL リダイレクト機能で本装置にアクセスします。
2. 内蔵 Web 認証 DB に従って、ユーザ ID およびパスワードによる認証を行います。
3. 認証が成功であれば、認証成功画面を PC に表示します。
4. 認証済み PC は接続された VLAN のサーバに接続できるようになります。

注意

- VLAN には IP アドレスを必ず設定してください。
- Web 認証専用 IP アドレスでログインする際、コンフィグレーションコマンド `authentication arp-relay` が設定されていない場合は、PC のデフォルトゲートウェイの設定に本装置のインタフェースアドレスを指定してください。

(b) RADIUS 認証方式

RADIUS サーバを使用した RADIUS 認証方式の構成を次の図に示します。

図 7-8 固定 VLAN モード時の RADIUS 認証方式の構成

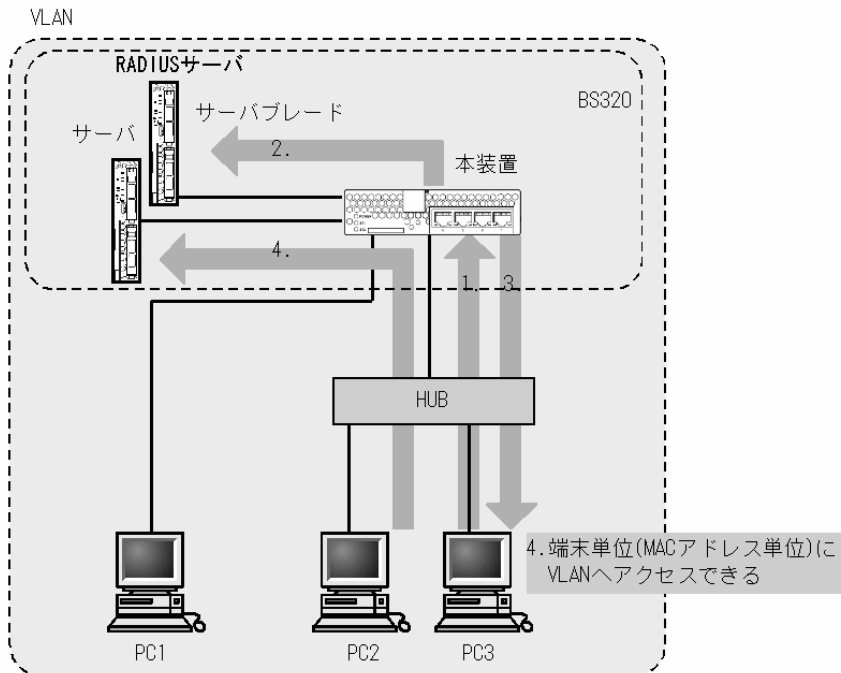

1. HUB 経由で接続された PC から Web ブラウザを起動し、Web 認証専用 IP アドレスまたは URL リダイレクト機能で本装置にアクセスします。
2. 外部に設置された RADIUS サーバに従って、ユーザ ID およびパスワードによる認証を行います。
3. 認証が成功であれば、認証成功画面を PC に表示します。
4. 認証済み PC は接続された VLAN のサーバに接続できるようになります。

注意

- VLAN には IP アドレスを必ず設定してください。
- Web 認証専用 IP アドレスでログインする際、コンフィグレーションコマンド `authentication arp-relay` が設定されていない場合は、PC のデフォルトゲートウェイの設定に本装置のインタフェースアドレスを指定してください。

(c) 認証ポートの設定

認証対象として次のポートを設定できます。

- アクセスポート
- トランクポート

なお、トランクポートに入ってきた **Tagged** フレームおよび **Untagged** フレームの扱いを次に示します。

- 認証時のパケットが **Tagged** フレームの場合、認証成功後は **VLAN Tag** で示された VLAN に通信できます。
- 認証時のパケットが **Untagged** フレームの場合、認証成功後はネイティブ VLAN に通信できます。

図 7-9 トランクポートの扱い

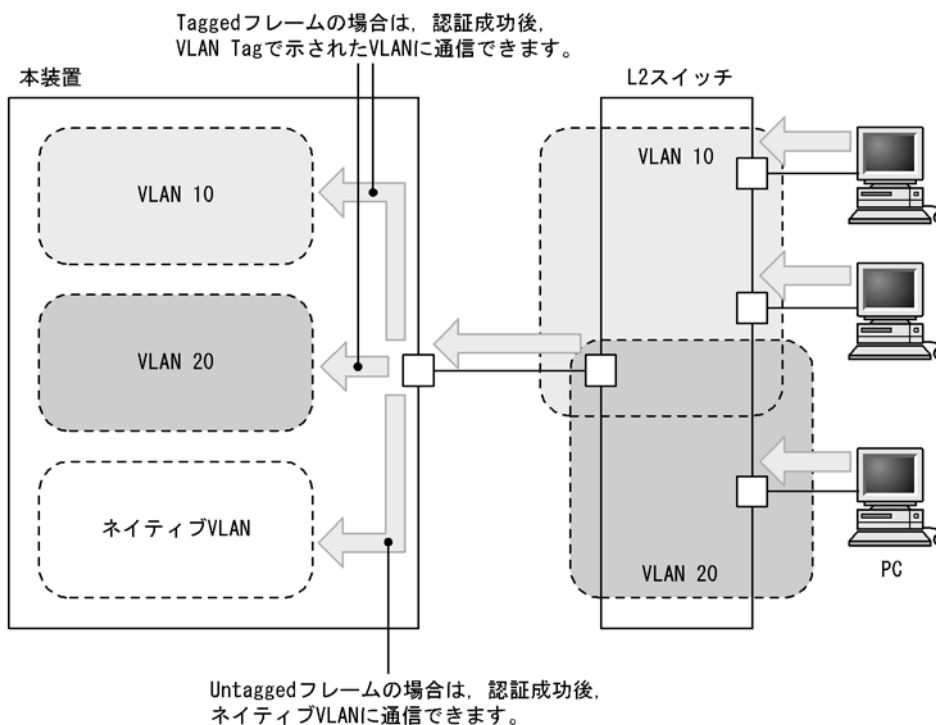

(2) ダイナミック VLAN モード

ダイナミック VLAN モードは、ローカル認証方式または RADIUS 認証方式のどちらかで認証できます。

なお、認証前 VLAN 内で通信するためには、認証専用 IPv4 アクセスリストで必要なフィルタ条件を設定する必要があります。

また、認証前 VLAN と認証後 VLAN 間の不要な通信を防ぐためのフィルタ設定をする必要があります。

[必要なフィルタ設定]

- 認証前 VLAN から認証後 VLAN に対して通信を許可しないようにします。
- 認証後 VLAN から認証前 VLAN に対して通信を許可しないようにします。
- 認証後 VLAN を複数指定する場合は、認証後 VLAN 間での通信を許可しないようにします。

(a) ローカル認証方式

内蔵 Web 認証 DB を使用したローカル認証方式の構成を次の図に示します。

図 7-10 ダイナミック VLAN モードのローカル認証方式の構成

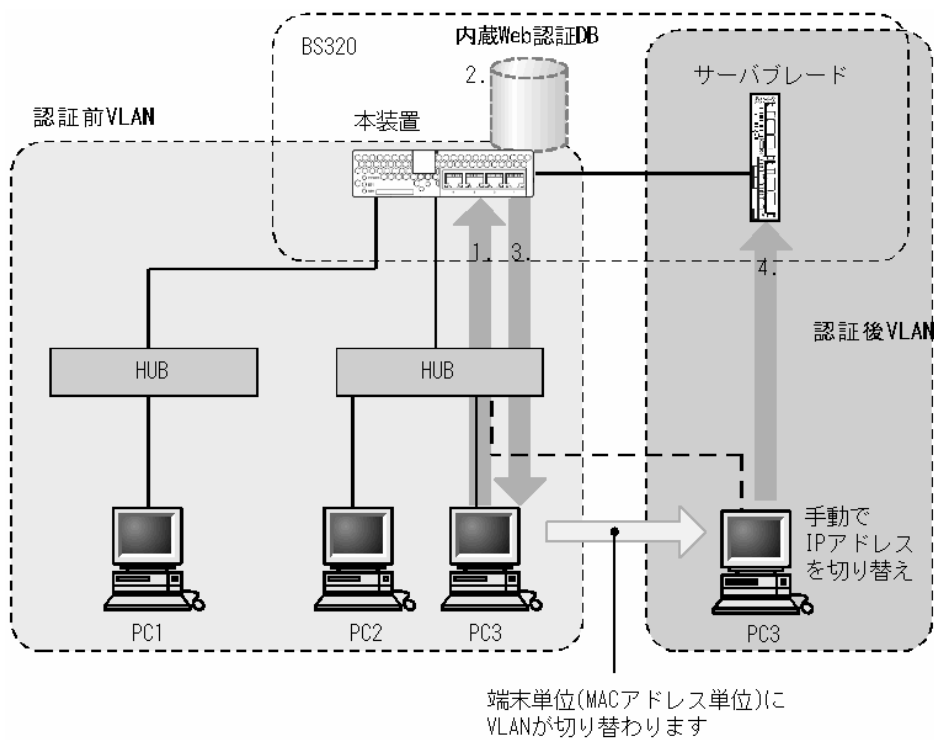

1. HUB 経由で接続された PC から Web ブラウザを起動し、Web 認証専用 IP アドレスまたは URL リダイレクト機能で本装置にアクセスします。
2. 内蔵 Web 認証 DB に従って、ユーザー ID およびパスワードによる認証を行います。
3. 認証が成功であれば、認証成功画面を PC に表示し、認証後 VLAN へ切り替わります。
4. 認証済みの PC は、認証後 VLAN のサーバに接続できるようになります。

注意

- 各 VLAN 間には不要な通信を禁止するアクセスリストの設定が必要です。
- 各 VLAN には IP アドレスを必ず設定してください。

(b) RADIUS 認証方式

RADIUS サーバを使用した RADIUS 認証方式の構成を次の図に示します。

図 7-11 ダイナミック VLAN モードの RADIUS 認証方式の構成

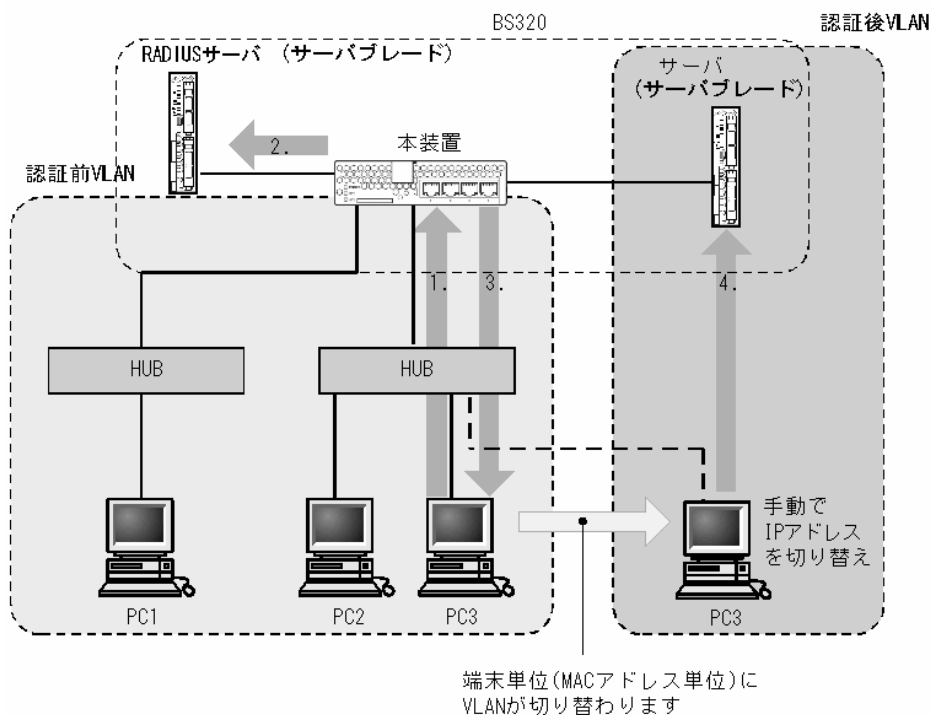

1. HUB 経由で接続された PC から Web ブラウザを起動し、Web 認証専用 IP アドレスまたは URL リダイレクト機能で本装置にアクセスします。
2. 外部に設置された RADIUS サーバに従って、ユーザ ID およびパスワードによる認証を行います。
3. 認証が成功であれば、認証成功画面を PC に表示し、認証後 VLAN へ切り替わります。
4. 認証済みの PC は、認証後 VLAN のサーバに接続できるようになります。

注意

- 各 VLAN 間には不要な通信を禁止するアクセスリストの設定が必要です。
- 各 VLAN には IP アドレスを必ず設定してください。

(c) 認証ポートの設定

ダイナミック VLAN モードでは、認証ポートとして MAC VLAN が設定されているポートを設定します。

(3) レガシーモード

Web 認証の対象となる端末の IP アドレス設定方法ごとにシステム構成例を示します。

- 手動で端末の IP アドレスを設定する場合
- 本装置内蔵の DHCP サーバ機能で IP アドレスを付与する場合
- 外部 DHCP サーバを使用する場合

なお、あらかじめ VLAN ごとにサブネットを分け、さらに、サブネットごとに不要な疎通を防ぐためのフィルタ設定を行う必要があります。

[必要なフィルタ設定]

- 認証前 VLAN から認証後 VLAN に対しては通信を許可しないようにします。
- 認証後 VLAN を複数設定する場合は、認証後 VLAN 間での通信を許可しないようにします。
- 認証後 VLAN から認証前 VLAN に対しては Web サーバ (http パケットの許可) への通信だけを許

可するようにします。

(a) 手動で端末の IP アドレスを設定する場合

認証対象端末の IP アドレスを、認証完了後に手動で設定変更する場合の構成例を次の図に示します。

認証前 VLAN に接続された端末は、認証後に手動で IP アドレスを認証後 VLAN のサブネットの属する IP アドレスに変更することによって認証後 VLAN へのアクセスが可能となります。

また、RADIUS 認証方式の場合は、認証前 VLAN に RADIUS サーバを接続してください。

図 7-12 Web 認証システム構成図 (手動 IP アドレス切り替え)

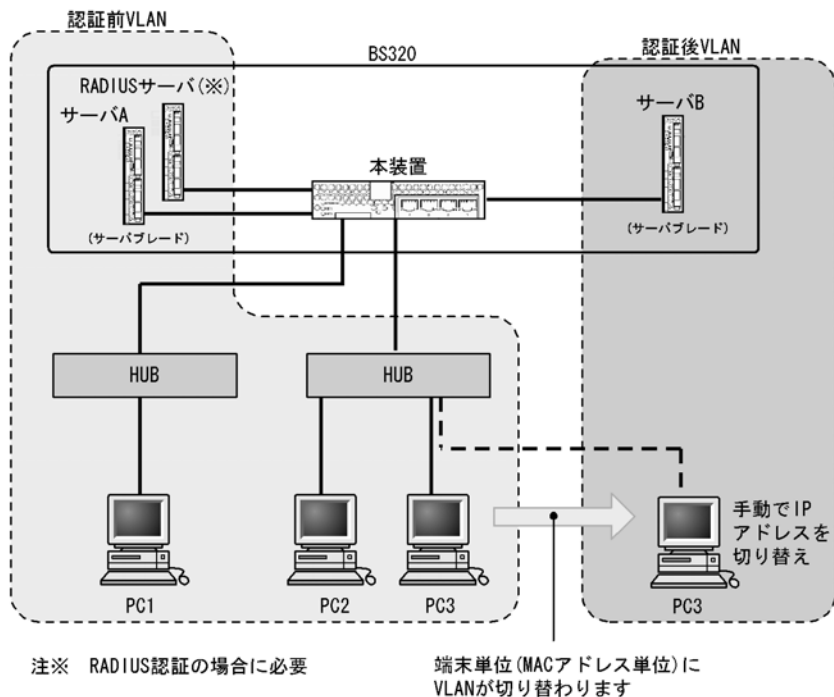

注意

- 各 VLAN には IP アドレスを必ず設定してください。
- 認証後に間違った IP アドレスを設定した場合、認証が成功であってもネットワークにアクセスできなくなります。

(b) 本装置内蔵の DHCP サーバ機能で IP アドレスを付与する場合

本装置に実装している DHCP サーバを用意する際の構成例を次の図に示します。

認証端末に対して、DHCP サーバ機能から、認証前 VLAN の IP アドレスが配布されたあと、Web ブラウザを用いて認証を行います。

認証が完了すると端末は、認証後 VLAN に切り替わります。VLAN が切り替わり、端末の IP アドレス リリースタイムアウト後に、DHCP サーバから認証後 VLAN の IP アドレスが配布されます。認証後 VLAN に切り替わった端末は、本装置の L3 機能によってアクセス先 VLAN にアクセスすることが可能となります。

また、RADIUS 認証方式の場合は、サーバ用 VLAN に RADIUS サーバを接続してください。

図 7-13 Web 認証システム構成図 (内蔵 DHCP サーバ使用)

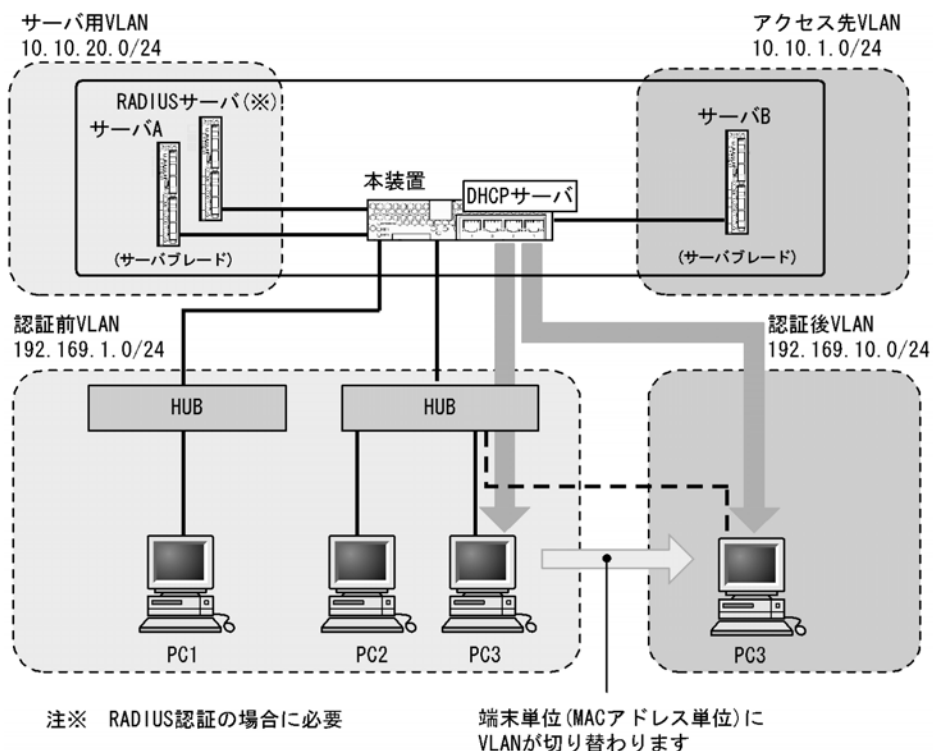

注意

- 各 VLAN 間は、不要な通信を禁止するアクセスリストの設定が必要です。
- 各 VLAN には IP アドレスを必ず設定してください。
- DHCP サーバに、認証前 VLAN 用の IP アドレス配布設定と、認証後 VLAN 用の IP アドレス配布設定とを行う必要があります。
- DHCP サーバに、デフォルトゲートウェイアドレスを端末に配布するための設定が必要です。

(c) 外部 DHCP サーバを使用する場合

端末認証する際に使用する IP アドレスの配布および認証後の IP アドレス配布を外部 DHCP サーバから行う場合の構成例を次の図に示します。

認証端末には外部 DHCP サーバから、認証前 VLAN の IP アドレスが配布されたあと Web ブラウザによって認証を行います。

認証が完了すると端末は、認証後 VLAN に切り替わります。端末の IP アドレスリースタイムアウト後に、外部 DHCP サーバから認証後 VLAN の IP アドレスが配布されます。認証後 VLAN に切り替わった端末は、本装置の L3 機能によってアクセス先 VLAN にアクセスすることが可能となります。

また、RADIUS 認証方式の場合は、サーバ用 VLAN に RADIUS サーバを接続してください。

図 7-14 Web 認証システム構成図 (外部 DHCP サーバ)

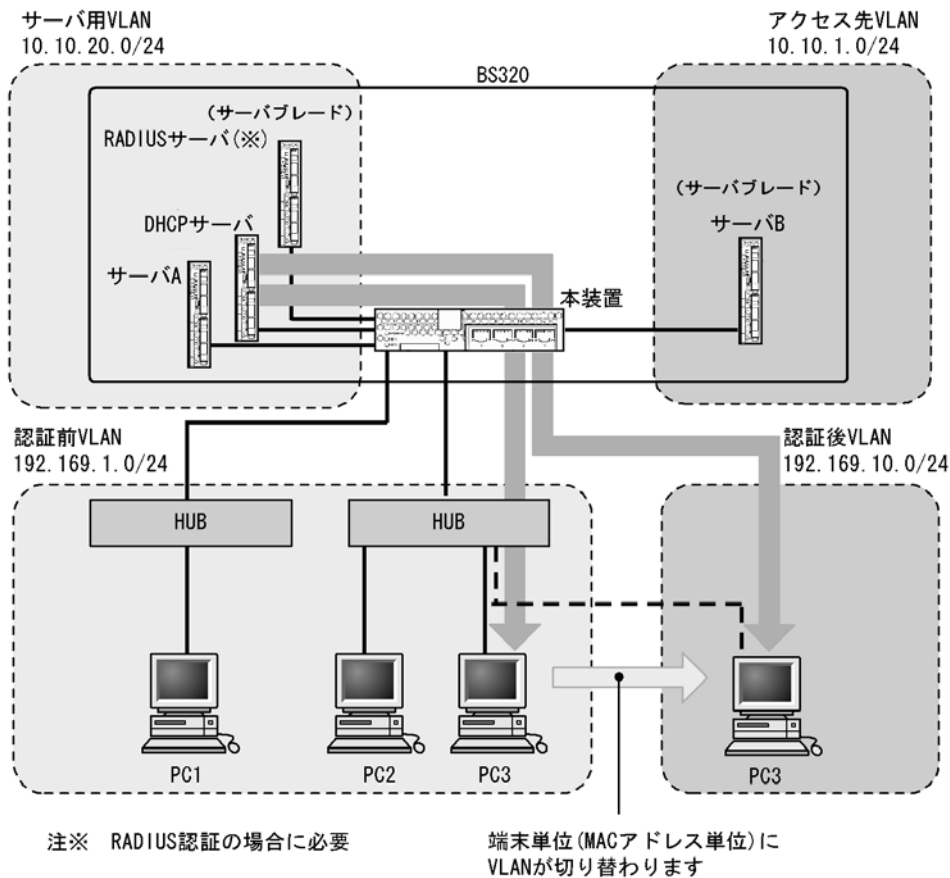

注意

- 各 VLAN 間は、不要な通信を禁止するアクセスリストの設定が必要です。
- 各 VLAN には必ず IP アドレスを設定してください。
- サーバ用 VLAN と認証前 VLAN 間、サーバ用 VLAN と認証後 VLAN 間は DHCP リレーエージェントの設定が必要です。
- 外部 DHCP サーバに、デフォルトゲートウェイアドレスを端末に配布するための設定が必要です。

7.1.4 認証手順

Web 認証を用いたユーザ認証は次の手順で行います。Web ブラウザ Internet Explorer Version6.0 を用いて説明します。

(1) 固定 VLAN モード

(a) Web 認証のログイン画面表示

URL リダイレクト機能が有効な場合は、リダイレクト機能によって Web 認証のログイン画面が表示されます。また、Web 認証専用 IP アドレスの URL にアクセスしても Web 認証のログイン画面が表示されません。ログイン画面が表示されたら、ユーザ ID とパスワードを入力します。

- URL リダイレクト機能無効時の URL 指定 : `http://Web 認証専用 IP アドレス /login.html`
- Web 認証専用 IP アドレスの URL 指定 : `http://Web 認証専用 IP アドレス /login.html`

図 7-15 ログイン画面

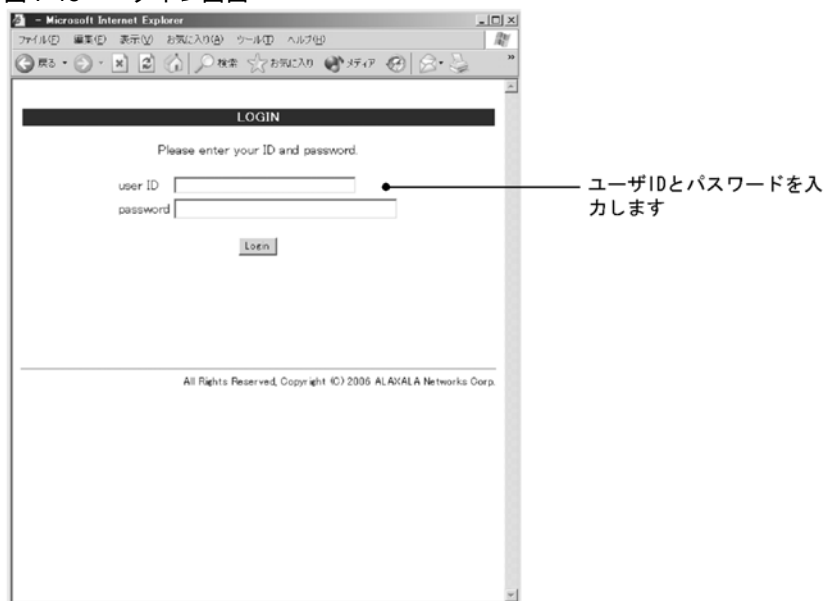

(b) ログイン画面に入力されたユーザ ID, パスワードの認証

入力されたユーザ ID とパスワードを基に、ローカル認証方式の場合は内蔵 Web 認証 DB に登録されているユーザ情報と一致しているかチェックします。また、RADIUS 認証方式の場合は RADIUS サーバに問い合わせを行い、認証可否のチェックをします。

(c) 認証成功結果を表示

内蔵 Web 認証 DB または RADIUS サーバに登録されているユーザ情報と一致した場合、ログイン成功画面を表示し、VLAN 内へ通信できます。

また、コンフィグレーションコマンド `web-authentication jump-url` で認証成功後にアクセスする URL が指定されている場合は、端末にログイン成功画面が表示されたあとに指定された URL へのアクセスが行われます。

図 7-16 ログイン成功画面

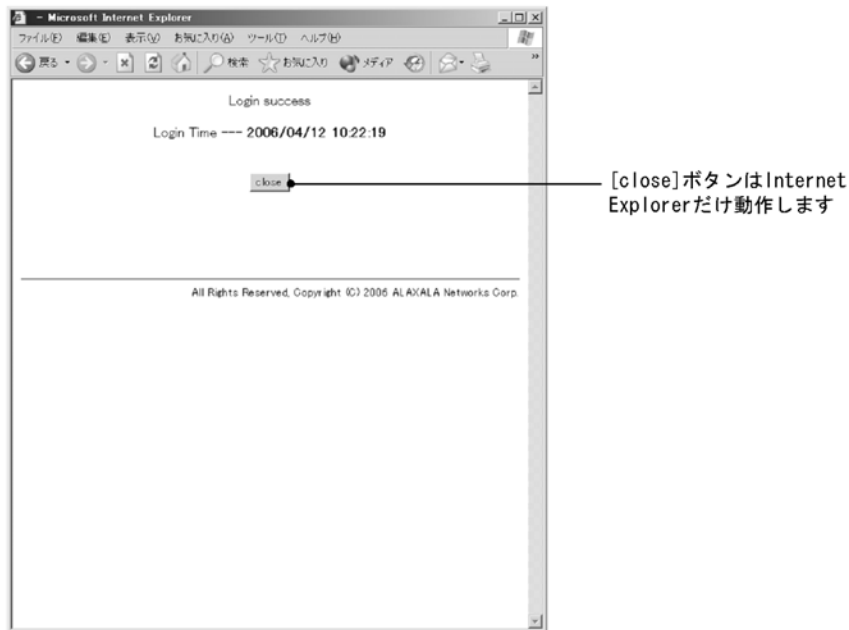

(d) 認証失敗時の画面表示

認証が失敗となった場合は、認証エラー画面を表示します。

認証エラー画面に表示されるエラーの発生理由を、「7.1.7 認証エラーメッセージ」に示します。

図 7-17 ログイン失敗画面

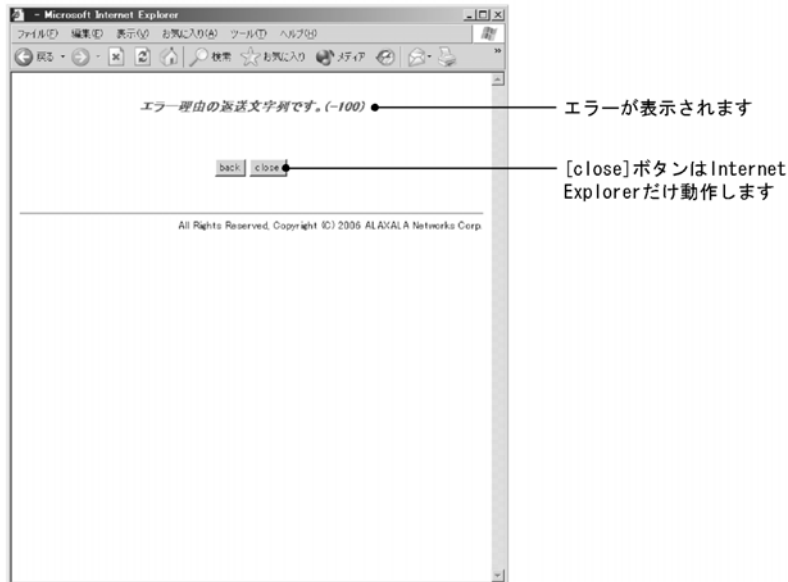

(e) ログアウト方式

固定 VLAN モードでの端末のログアウトは、次のどれかで行われます。

- Web 画面によるログアウト
- 最大接続時間超過時のログアウト
- 認証済み端末の接続監視機能によるログアウト
- 運用コマンドによるログアウト

- 認証済み端末からの特殊パケット受信によるログアウト
- 認証端末接続ポートのリンクダウンによるログアウト

● Web 画面によるログアウト

認証済み端末から Web 認証専用 IP アドレスのログアウト URL にアクセスして、端末にログアウト画面を表示させます。または、ログイン URL にアクセスして、端末にログイン画面を表示させます。

- Web 認証専用 IP アドレスのログアウト URL : <http://Web 認証専用 IP アドレス /logout.html>
- Web 認証専用 IP アドレスのログイン URL : <http://Web 認証専用 IP アドレス /login.html>

表示した画面上の [Logout] ボタンを押すと、Web 認証は認証解除を行います。認証が解除されると、ログアウト完了画面を表示します。

図 7-18 ログアウト画面



図 7-19 ログアウト完了画面



ログアウト時刻（ログアウト動作が完了した時刻）を表示します。

● 最大接続時間超過時のログアウト

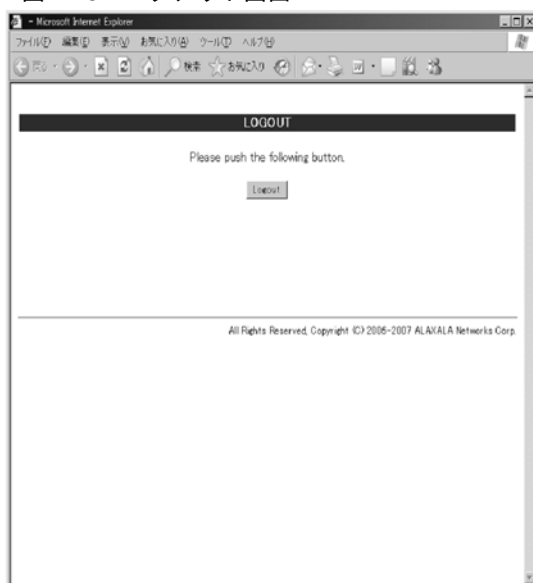
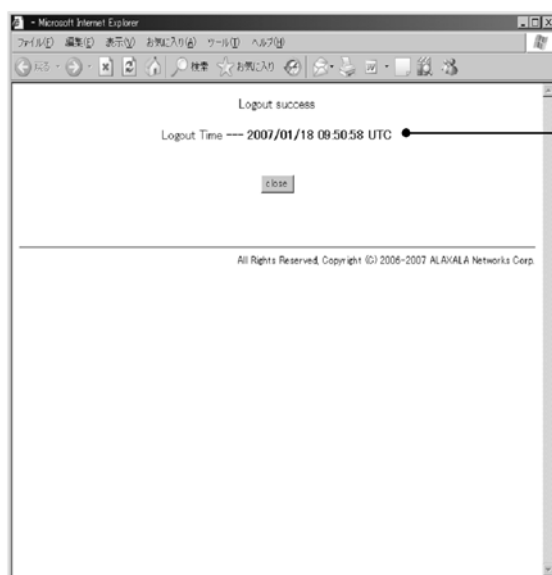
コンフィグレーションコマンド `web-authentication max-timer` で設定された最大接続時間を超えた場合に、強制的に Web 認証の認証状態を解除して、端末から本装置外への通信を停止します。この際に設定された最大接続時間が経過してから 1 分以内で認証解除が行われます。この場合には、端末にログアウト完了画面を表示しません。

最大接続時間を超えても使用したい場合は、Web 認証専用 IP アドレスでログイン URL をアクセスしてログイン画面を表示し、ログイン操作を行ってください。ユーザ ID、パスワードおよび MAC アドレスの組み合わせで認証済みであることが確認された場合に限り、接続時間を延長できます（さらに最大接続時間分だけ延長します）。

なお、コンフィグレーションコマンド `web-authentication max-timer` で最大接続時間を短縮したり、延長したりした場合、現在認証中のユーザには適用されず、次回ログイン時から設定が有効となります。

● 認証済み端末の接続監視機能によるログアウト

認証済み端末に対し、コンフィグレーションコマンド `web-authentication logout polling interval` で指定された時間間隔で ARP パケットを用い ARP 返答パケットを受信することによって端末の接続監視を行います。コンフィグレーションコマンド `web-authentication logout polling retry-interval` と `web-authentication logout polling count` で設定された時間を超えても ARP 返答パケットが受信できない場合、タイムアウトしていると判断し、強制的に Web 認証の認証状態を解除します。この場合には、端末にログアウト完了画面を表示しません。

なお、この機能はコンフィグレーションコマンド `no web-authentication logout polling enable` で無効にできます。

注意

接続監視機能の設定値としてデフォルトを使用した場合、認証されている数が多いと、接続タイムアウトと判定してから認証が解除されるまで 1 分程度掛かります。

なお、本装置の CPU 負荷が高い場合は、認証解除までさらに時間が掛かることがあります。

● 運用コマンドによるログアウト

運用コマンド `clear web-authentication auth-state` でユーザ単位に、強制的にログアウトができます。なお、同一ユーザ ID で複数ログインを行っている場合、同じユーザ ID を持つ認証をすべてログアウトします。この場合には、端末にログアウト完了画面を表示しません。

● 認証済み端末からの特殊パケット受信によるログアウト

認証済み端末から送信された特殊パケットを受信した場合、該当する端末の認証を解除します。この場合には、端末にログアウト完了画面を表示しません。特殊パケットの条件を次に示します。

- 認証済み端末から Web 認証専用 IP アドレスで送出された ping パケット
- コンフィグレーションコマンド `web-authentication logout ping tos-windows` で設定された TOS 値を持っているパケット
- コンフィグレーションコマンド `web-authentication logout ping ttl` で設定された TTL 値を持っているパケット

● 認証端末接続ポートのリンクダウンによるログアウト

認証済み端末が接続しているポートのリンクダウンを検出した場合、該当するポートに接続された端末の認証を解除します。この場合には、端末にログアウト完了画面を表示しません。

(2) ダイナミック VLAN モード

(a) Web 認証のログイン画面表示

Web 認証専用 IP アドレスの URL にアクセスすると、Web 認証のログイン画面が表示されます。また、URL リダイレクト機能が有効な場合は、リダイレクト機能によって Web 認証のログイン画面が表示されます。ログイン画面が表示されたら、ユーザ ID とパスワードを入力します。

- Web 認証専用 IP アドレスの URL 指定 : `http://Web 認証専用 IP アドレス /login.html`

ログイン操作で表示される画面は、「図 7-15 ログイン画面」を参照してください。

(b) ログイン画面に入力されたユーザ ID、パスワードの認証

入力されたユーザ ID とパスワードを基に、ローカル認証方式の場合は内蔵 Web 認証 DB に登録されているユーザ情報と一致しているかチェックします。また、RADIUS 認証方式の場合は RADIUS サーバに問い合わせを行い、認証可否のチェックをします。

(c) 認証成功結果を表示

内蔵 Web 認証 DB または RADIUS サーバに登録されているユーザ情報と一致した場合、ログイン成功画面を表示し、認証後 VLAN へ通信できます。

また、コンフィグレーションコマンド `web-authentication jump-url` で認証成功後にアクセスする URL が指定されている場合は、端末にログイン成功画面が表示されたあとに指定された URL へのアクセスが行われます。

認証成功後に表示される画面は、「図 7-16 ログイン成功画面」を参照してください。

(d) 認証失敗時の画面表示

認証が失敗となった場合は、認証エラー画面を表示します。

なお、認証エラー画面に表示されるエラーの発生理由を、「7.1.7 認証エラーメッセージ」に示します。

認証失敗時に表示される画面は、「図 7-17 ログイン失敗画面」を参照してください。

(e) ログアウト方式

ダイナミック VLAN モードでの端末のログアウトは、次のどれかで行われます。

- Web 画面によるログアウト
- 最大接続時間超過時のログアウト
- 認証済み端末の MAC アドレステーブルエージングによるログアウト
- 運用コマンドによるログアウト

● Web 画面によるログアウト

認証済み端末から Web 認証専用 IP アドレスのログアウト URL にアクセスして、端末にログアウト画面を表示させます。または、ログイン URL にアクセスして、端末にログイン画面を表示させます。

- Web 認証専用 IP アドレスのログアウト URL : `http://Web 認証専用 IP アドレス /logout.html`
- Web 認証専用 IP アドレスのログイン URL : `http://Web 認証専用 IP アドレス /login.html`

表示した画面上の [Logout] ボタンを押すと、Web 認証は認証解除を行います。

認証が解除されると、ログアウト完了画面を表示します。

ログアウト操作で表示される画面は、「図 7-18 ログアウト画面」を参照してください。また、ログアウト後に表示される画面は、「図 7-19 ログアウト完了画面」を参照してください。

● 最大接続時間超過時のログアウト

コンフィグレーションコマンド `web-authentication max-timer` で設定された最大接続時間を超えた場合に、強制的に Web 認証の認証状態を解除します。この際に設定された最大接続時間が経過してから 1 分以内で認証解除が行われます。この場合には、端末にログアウト完了画面を表示しません。最大接続時間を超えても使用したい場合は、Web 認証専用 IP アドレスでログイン URL をアクセスしてログイン画面を表示し、ログイン操作を行ってください。ユーザ ID、パスワードおよび MAC アドレスの組み合わせで認証済みであることが確認された場合に限り、接続時間を延長できます（さらに最

大接続時間分だけ延長します)。

なお、コンフィグレーションコマンド `web-authentication max-timer` で最大接続時間を短縮したり、延長したりした場合、現在認証中のユーザには適用されず、次回ログイン時から設定が有効となります。

● 認証済み端末の MAC アドレステーブルエージングによるログアウト

認証済み端末に対し、MAC アドレステーブルを周期的に監視し、端末からのアクセスがあるかをチェックしています。該当する端末からのアクセスがない状態が続いた場合に、強制的に Web 認証の認証状態を解除し、認証前の VLAN ID に收容を変更します。この場合には、端末にログアウト完了画面を表示しません。

ただし、回線の瞬断などの影響で認証が解除されてしまうことを防ぐために、MAC アドレステーブルのエージング時間経過後約 10 分間、該当する MAC アドレスを持つ端末からのアクセスがない状態が続いた場合に、認証状態を解除します。

MAC アドレステーブルのエージング時間と、MAC アドレステーブルエージングによるログアウトの関係を次の図に示します。

なお、MAC アドレステーブルのエージング時間はデフォルト値を使用するか、またはデフォルト値より大きな値を設定してください。

図 7-20 認証済み端末の MAC アドレステーブルエージングによるログアウト

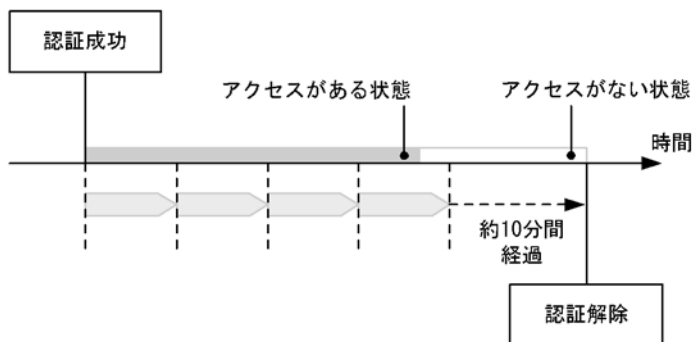

(凡例)

➤ : エージング時間

また、認証成功直後約 10 分間に端末からのアクセスがないと、エージング時間の値に関係なく、強制的に認証を解除します。

認証成功直後からアクセスがない場合のログアウトを次の図に示します。

図 7-21 認証成功直後からアクセスがない場合のログアウト

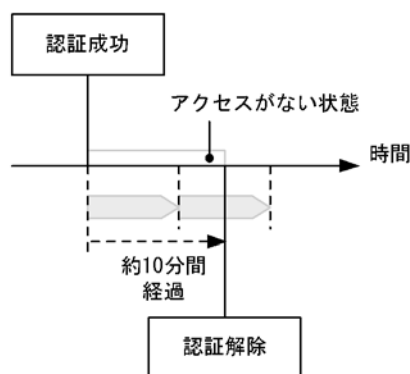

(凡例)

 : エージング時間

なお、この機能はコンフィグレーションコマンド `no web-authentication auto-logout` で無効にできます (アクセスがない状態が続いた場合でも強制的にログアウトしない設定が可能)。

● 運用コマンドによるログアウト

運用コマンド `clear web-authentication auth-state` でユーザ単位に、強制的にログアウトができます。なお、同一ユーザ ID で複数ログインを行っている場合、同じユーザ ID を持つ認証をすべてログアウトします。この場合には、端末にログアウト完了画面を表示しません。

(3) レガシーモード

(a) 認証対象端末の IP アドレス設定

端末の IP アドレス設定に DHCP サーバを使用する場合、認証対象端末を認証前 VLAN に接続すると、端末から DHCP サーバへ IP アドレス要求が出されます。DHCP サーバは、端末に対して認証前 IP アドレスを配布します。これによって、端末は Web 認証へのアクセスが可能となります。

なお、DHCP サーバを使用しない場合は、手動で端末に認証用の IP アドレス (本装置にアクセスするための IP アドレス) を設定してください。

(b) Web 認証のログイン画面表示

Web 認証のログイン URL にアクセスすると、Web 認証のログイン画面を表示しますので、ログイン画面からユーザ ID とパスワードを入力します。

- ログイン URL : `http:// 認証前 VLAN のインタフェース IP アドレス /login.html`

ログイン操作で表示される画面は、「図 7-15 ログイン画面」を参照してください。

(c) ログイン画面に入力されたユーザ ID、パスワードの認証

入力されたユーザ ID とパスワードを基に、ローカル認証方式の場合は内蔵 Web 認証 DB に登録されているユーザ情報と一致しているかチェックします。また、RADIUS 認証方式の場合は RADIUS サーバに問い合わせを行い、認証可否のチェックをします。

(d) 認証成功時は MAC VLAN で VLAN 収容を変更

内蔵 Web 認証 DB または RADIUS サーバに登録されているユーザ情報と一致した場合、ログイン成功画面を表示します。さらに、ユーザごとに登録されている VLAN ID に従って VLAN の収容を変更します。

また、コンフィグレーションコマンド `web-authentication jump-url` で認証成功後にアクセスする URL が

指定されている場合は、端末にログイン成功画面が表示されたあと指定された URL へアクセスします。

認証成功後に表示される画面は、「図 7-16 ログイン成功画面」を参照してください。

(e) 端末に新しい IP アドレス設定

端末の IP アドレス設定に DHCP サーバを使用する場合、端末の VLAN 収容が変更された後、DHCP サーバから認証後の IP アドレスが配布され、認証後のネットワークにアクセスできます。

なお、DHCP サーバを使用しない場合は、ログイン成功画面が表示された後に、手動で端末の IP アドレス設定を認証後のネットワークアドレスに変更してください。デフォルトゲートウェイを使用する場合は、デフォルトゲートウェイアドレスの設定も変更してください。

(f) 認証失敗時の画面表示

認証が失敗となった場合は、認証エラー画面を表示します。

なお、認証エラー画面に表示されるエラーの発生理由を、「7.1.7 認証エラーメッセージ」に示します。

認証失敗時に表示される画面は、「図 7-17 ログイン失敗画面」を参照してください。

(g) ログアウト方式

ダイナミック VLAN モードでの端末のログアウトは、次のどれかで行われます。

- Web 画面によるログアウト
- 最大接続時間超過時のログアウト
- MAC アドレステーブルのエイジングタイムアウト時のログアウト
- 運用コマンドによるログアウト

なお、Web 画面によるログアウト後、および Web 認証から強制的にログアウトされた場合、端末の IP アドレスを認証前の IP アドレスに変更してください。また、DHCP サーバを使用している場合は、端末から IP アドレスの再配布指示を行ってください。

● Web 画面によるログアウト

端末から Web 認証のログアウト URL にアクセスして、端末にログアウト画面を表示させます。または、Web 認証のログイン URL にアクセスして、端末にログイン画面を表示させます。

- ログアウト URL : `http:// 認証後 VLAN のインタフェース IP アドレス /logout.html`
- ログイン URL : `http:// 認証後 VLAN のインタフェース IP アドレス /login.html`

表示した画面上の [Logout] ボタンを押すと、Web 認証は認証解除を行います。

認証が解除されると、VLAN ID を元の VLAN に収容を変更して、ログアウト完了画面を表示します。

ログアウト操作で表示される画面は、「図 7-18 ログアウト画面」を参照してください。また、ログアウト後に表示される画面は、「図 7-19 ログアウト完了画面」を参照してください。

● 最大接続時間超過時のログアウト

コンフィグレーションコマンド `web-authentication max-timer` で設定された最大接続時間を超えた場合に、強制的に Web 認証の認証状態を解除して、認証前の VLAN ID に収容を変更します。この際に設定された最大接続時間が経過してから 1 分以内で認証解除が行われます。この場合には、端末にログアウト完了画面を表示しません。

最大接続時間を超えても使用したい場合は、Web 認証専用のログイン URL をアクセスしてログイン画面を表示し、ログイン操作を行ってください。ユーザ ID、パスワードおよび MAC アドレスの組み合わせで認証済みであることが確認された場合に限り、接続時間を延長できます（さらに最大接続時間分だけ延長します）。

なお、コンフィグレーションコマンド `web-authentication max-timer` で最大接続時間を短縮したり、

延長したりした場合、現在認証中のユーザには適用されず、次回ログイン時から設定が有効となります。

● MAC アドレステーブルのエイジングタイムアウト時のログアウト

MAC アドレステーブルから認証済み端末の MAC アドレスがエイジングタイムアウトで削除されたかどうかを周期的にチェックしています。そのため、該当する端末の MAC アドレスがエイジングタイムアウトしている場合は、強制的に Web 認証の認証状態を解除し、認証前の VLAN ID に収容を変更します。この場合には、端末にログアウト完了画面を表示しません。

ただし、回線の瞬断などの影響で認証が解除されてしまうことを防ぐために、MAC アドレステーブルから MAC アドレスが削除されてから約 10 分間の間、該当する MAC アドレスが、MAC アドレステーブルに登録されていない場合に、認証状態を解除します。

なお、スパンニングツリーを使用している場合、トポロジーが変更されると、VLAN ごとの MAC アドレステーブルがクリアされるため、Web 認証のエイジングタイムアウト機能とのタイミングが重なると、強制的にログアウトすることがあるので注意が必要です（この場合、エイジングタイムアウト設定に、ログアウトしない値を設定してください）。

なお、この機能はコンフィグレーションコマンド `no web-authentication auto-logout` で無効にできます（エイジングタイムアウト時でも強制的にログアウトしない設定が可能）。

また、MAC アドレステーブルのエイジング時間を短く設定した状態で端末が使用されていない時間が続くと、強制的にログアウトしてしまうので注意が必要です。さらに、認証後に切り替わった VLAN に端末からの通信がまったくないと、MAC アドレス学習が行われません。この場合、認証済みであっても MAC アドレステーブルに MAC アドレスが登録されていないので、強制的にログアウトします。したがって、認証後は必ず通信を行ってください。

● 運用コマンドによるログアウト

運用コマンド `clear web-authentication auth-state` でユーザ単位に、強制的にログアウトができます。

なお、同一ユーザ ID で複数ログインを行っている場合、同じユーザ ID を持つ認証をすべてログアウトします。この場合には、端末にログアウト完了画面を表示しません。

7.1.5 ローカル認証方式の事前準備

Web 認証のローカル認証方式を使用するにあたっては、次の準備が必要です。

- コンフィグレーションの設定
- 内蔵 Web 認証 DB の作成
- 内蔵 Web 認証 DB のバックアップ
- 内蔵 Web 認証 DB の復元

(1) コンフィグレーションの設定

本装置に、ローカル認証方式で使用する VLAN 情報や Web 認証の情報をコンフィグレーションコマンドで設定します。（「7.2 コンフィグレーション」を参照してください）

(2) 内蔵 Web 認証 DB の作成

ローカル認証方式を使用するためには、運用コマンドを用いて、事前にユーザ ID などのユーザ情報を内蔵 Web 認証 DB に登録しておく必要があります。

運用コマンドでユーザ ID、パスワード、および VLAN ID を内蔵 Web 認証 DB に登録します。また、登録したユーザ ID ごとのパスワード変更および削除もできます。この際に登録・変更された内容は、運用コマンド `commit web-authentication` が実行された時点で、内蔵 Web 認証 DB に反映されます。

なお、運用コマンドで内蔵 Web 認証 DB への追加および変更を行った場合、現在認証中のユーザには適用されず、次回ログイン時から有効となります。

また、運用コマンド `show web-authentication user edit` で、運用コマンド `commit web-authentication` が実行されるまでに登録・変更したユーザ情報を見ることができます。

ユーザ ID とパスワードには文字数 1～16 文字で、次の文字が使用できます。

- ユーザ ID : 0～9 A～Z a～z
- パスワード : 0～9 A～Z a～z

図 7-22 内蔵 Web 認証 DB の作成

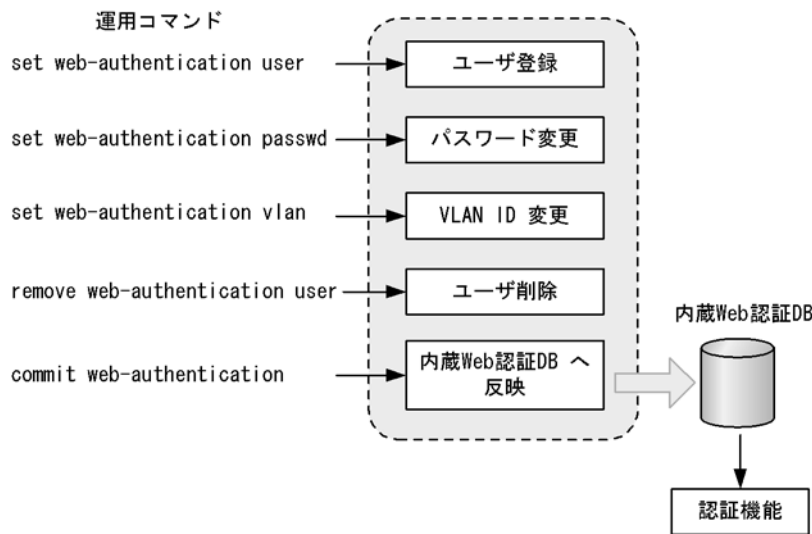

(3) 内蔵 Web 認証 DB のバックアップ

運用コマンド `store web-authentication` で、ローカル認証用に作成した内蔵 Web 認証 DB のバックアップを取ることができます。

(4) 内蔵 Web 認証 DB の復元

運用コマンド `load web-authentication` で、ローカル認証用に作成したバックアップファイルから、内蔵 Web 認証 DB の復元ができます。ただし、復元を実行すると、直前に運用コマンド `set web-authentication user` などで登録・更新していた内容は廃棄されて、復元された内容に置き換わりますので、注意が必要です。

7.1.6 RADIUS 認証方式の事前準備

Web 認証の RADIUS 認証方式を使用するに当たっては、次の準備が必要です。

- コンフィグレーションの設定
- RADIUS サーバの準備

(1) コンフィグレーションの設定

本装置に、RADIUS 認証方式で使用する VLAN 情報や Web 認証の情報をコンフィグレーションコマンドで設定します（「7.2 コンフィグレーション」を参照してください）。

(2) RADIUS サーバの準備

RADIUS 認証方式を使用するに当たっては、RADIUS サーバでユーザごとにユーザ ID、パスワード、VLAN ID の設定が必要です。

ユーザごとの VLAN ID は次のように設定します。

1. Tunnel-Type に Virtual LANs (VLAN) を設定 (値 13) します。
2. Tunnel-Medium-Type に 6 を設定します。
3. Tunnel-Private-Group-ID に VLAN ID を次の形式で設定します。

- 数字文字で設定
例：VLAN ID が 2048 の場合、文字列で 2048 を設定
- 文字列” VLAN” に続いて VLAN ID を数字文字で設定
例：VLAN ID が 2048 の場合、VLAN2048 を設定

ユーザ ID とパスワードには文字数 1 ～ 32 文字で、次の文字が使用できます。

- ユーザ ID：ASCII 文字コードの 0x21 ～ 0x7E
- パスワード：ASCII 文字コードの 0x21 ～ 0x7E

また、認証方式として PAP を設定します。

Web 認証が使用する RADIUS の属性を次の表に示します。なお、RADIUS サーバの詳細な設定方法については、使用する RADIUS サーバの説明書を参照してください。

表 7-2 認証で使用する属性名 (その 1 Access-Request)

属性名	Type 値	説明
User-Name	1	ユーザ名を指定します。
User-Password	2	ユーザパスワードを指定します。
NAS-IP-Address	4	ループバックインタフェースの IP アドレス指定時はループバックインタフェースの IP アドレスを格納し、指定されていない場合は RADIUS サーバと通信するインタフェースの IP アドレスを格納します。
Service-Type	6	Framed(2) を設定します。
Calling-Station-Id	31	認証端末の MAC アドレス (小文字 ASCII, “-” 区切り) を指定します。 例：00-12-e2-12-34-56
NAS-Identifier	32	固定 VLAN モード時に認証端末を収容している VLAN ID を数字文字列で指定します。 例：VLAN ID 100 の場合 100 ダイナミック VLAN モードおよびレガシーモードでは、コンフィグレーションコマンド hostname で指定された装置名を指定します。
NAS-Port-Type	61	Virtual(5) を設定します
NAS-IPv6-Address	95	ループバックインタフェースの IPv6 アドレス指定時はループバックインタフェースの IPv6 アドレスを格納し、指定されていない場合は RADIUS サーバと通信するインタフェースの IPv6 アドレスを格納します。ただし、IPv6 リンクローカルアドレスで通信する場合は、ループバックインタフェースの IPv6 アドレス設定の有無にかかわらず、送信インタフェースの IPv6 リンクローカルアドレスを格納します。

表 7-3 認証で使用する属性名 (その 2 Access-Accept)

属性名	Type 値	説明
Service-Type	6	Framed(2) が返却される : Web 認証ではチェックしません。
Reply-Message	18	(未使用)
Tunnel-Type	64	ダイナミック VLAN モードおよびレガシーモード時に使用します。 VLAN を示す 13 であるかをチェックします。 固定 VLAN モード時は使用しません。
Tunnel-Medium-Type	65	ダイナミック VLAN モードおよびレガシーモード時に使用します。 IEEE802.1X と同様の値 6 の Tunnel-Medium-Type であるかを チェックします。 固定 VLAN モード時は使用しません。
Tunnel-Private-Group-Id	81	ダイナミック VLAN モードおよびレガシーモード時に使用します。 VLAN を表す数字文字列または "VLANxx" xx は VLAN ID を表します。 ただし、先頭の 1 オクテットの内容が 0x00 ~ 0x1f の場合は、Tag を表しているため、この場合は 2 オクテット目からの値が VLAN を表します。また、先頭の 1 オクテットの内容が 0x20 以上の場合は、 先頭から VLAN を表します。 固定 VLAN モード時は使用しません。

表 7-4 RADIUS Accounting で使用する属性名

属性名	Type 値	説明
User-Name	1	利用者のユーザ名称を格納します。
NAS-IP-Address	4	NAS の IP アドレスを格納します。 ループバックインタフェースの IP アドレス設定時は、ループバック インタフェースの IP アドレスを格納します。なお、上記以外はサー バと通信するインタフェースの IP アドレスを格納します。
Service-Type	6	Framed(2) を設定します
Calling-Station-Id	31	端末の MAC アドレス (小文字 ASCII, "-" 区切り) を設定します。 例 : 00-12-e2-12-34-56
NAS-Identifier	32	固定 VLAN モード時に認証端末を収容している VLAN ID を数字文 字列で設定します。 例 : VLAN ID 100 の場合 100 ダイナミック VLAN モードおよびレガシーモードでは、コンフィグ レーションコマンド hostname で指定された装置名を指定します。
Acct-Status-Type	40	ログイン時に Start(1), ログアウト時に Stop(2) を格納します。
Acct-Delay-Time	41	イベント発生時から送信するまでに必要とした時間 (秒) を格納し ます。
Acct-Session-Id	44	プロセス ID を格納します。(ログイン, ログアウトに関しては同じ 値です)
Acct-Authentic	45	ユーザがどのように認証されたかを示す RADIUS, Local のどちら かを格納します。
Acct-Session-Time	46	ログイン後ログアウトするまでの時間 (秒) を格納します。
NAS-Port-Type	61	Virtual(5) を設定します。

属性名	Type 値	説明
NAS-IPv6-Address	95	NAS の IPv6 アドレスを格納します。 ループバックインタフェースの IPv6 アドレス設定時は、ループバックインタフェースの IPv6 アドレスを格納します。なお、上記以外はサーバと通信するインタフェースの IPv6 アドレスを格納します。ただし、IPv6 リンクローカルアドレスで通信する場合は、ループバックインタフェースの IPv6 アドレス設定の有無にかかわらず、送信インタフェースの IPv6 リンクローカルアドレスを格納します。

7.1.7 認証エラーメッセージ

認証エラー画面に表示される認証エラーメッセージ表示の形式を次の図に示します。

図 7-23 認証エラーメッセージ形式

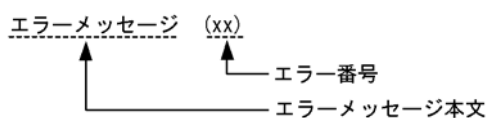

認証エラーの発生理由を次の表に示します。

表 7-5 認証エラーメッセージとエラー発生理由対応表

エラーメッセージ内容	エラー番号	エラー発生理由
User ID or password is wrong. Please enter correct user ID and password.	11	ログインユーザ ID が指定されていません
	12	ログインユーザ ID が 32 文字を超えています
	13	パスワードが指定されていない、または指定された文字数が長過ぎます
	14	ログインユーザ ID が内蔵 Web 認証 DB に登録されていません
	15	パスワードが内蔵 Web 認証 DB に登録されていません
	16	GET メソッドの "QUERY_STRING" が 21 文字未満か、あるいは、256 文字を超えています
	17	POST メソッドの "CONTENT_LENGTH" が 21 未満である、または 256 を超えています
	18	ログインユーザ ID に許可されていない文字が指定されています
	20	パスワードに許可されていない文字が指定されています
	22	ローカル認証方式で、認証済みの端末から再ログインを行った際、パスワードが一致していませんでした
RADIUS: Authentication reject.	31	RADIUS サーバから認証許可外（アクセス拒否またはアクセスチャレンジ）を受信しました
RADIUS: No authentication response.	32	RADIUS サーバから認証許可を受信できませんでした（受信タイムアウト、または RADIUS サーバの設定がされていない状態です）

7. Web 認証

エラーメッセージ内容	エラー番号	エラー発生理由	
You cannot login by this machine.	33	RADIUS に設定されている認証後 VLAN が、Web 認証で定義された VLAN ではありません。 または、VLAN インタフェースに設定されていません	
	34	RADIUS 認証方式で、認証済み端末から再ログインを行った際に RADIUS サーバから認証許可外（アクセス拒否またはアクセスチャレンジ）を受信しました	
	35	固定 VLAN モードで、端末が接続されている認証対象ポートがリンクダウンの状態です。 または、ポートが固定 VLAN モードとして設定されていません	
	36	固定 VLAN モードで設定されたポートを収容する VLAN が suspend 状態になっています。 または、VLAN がインタフェースに設定されていません	
	41	Web 認証で認証済みの端末から、異なるユーザでのログイン要求がありました	
	42	内蔵 Web 認証 DB に設定された VLAN ID が、Web 認証で定義された VLAN ではありません。 または、VLAN インタフェースに設定されていません	
	44	同一端末で、IEEE802.1X もしくは MAC 認証によって認証済み、またはコンフィグレーションコマンド <code>mac-address</code> で端末の MAC アドレスが MAC VLAN に登録済みのため認証できません	
	45	端末が接続されている認証対象ポートがリンクダウンの状態です。 または、ポートが固定 VLAN モードもしくはダイナミック VLAN モードとして設定されていません	
	46	認証対象ポートを収容する VLAN が suspend 状態となっています。 または、VLAN がインタフェースに設定されていません	
	47	Web 認証のログイン数が最大収容条件を超えたために認証できませんでした	
	76	MAC アドレスを MAC アドレステーブルに登録する際、端末が接続されているポートがリンクダウンしています。 または、ポートが固定 VLAN モードもしくはダイナミック VLAN モードとして設定されていません	
	77	MAC アドレスを MAC アドレステーブルに登録する際、収容する VLAN が suspend 状態になっています。 または、VLAN がインタフェースに設定されていません	
	Sorry, you cannot login just now. Please try again after a while.	43	Web 認証、MAC 認証、または IEEE802.1X 認証のログイン数が最大収容条件を超えたために認証できませんでした
		51	ログイン端末の IP アドレスから MAC アドレスを解決できませんでした
52		Web サーバが、Web 認証デーモンと接続できませんでした	
53		Web 認証の内部エラー (Web サーバが、Web 認証デーモンにログイン要求を渡せませんでした)	
54		Web 認証の内部エラー (Web サーバが、Web 認証デーモンから応答を受け付けられませんでした)	

エラーメッセージ内容	エラー番号	エラー発生理由
The system error occurred. Please contact the system administrator.	61	Web 認証の内部エラー (POST メソッドの "CONTENT_LENGTH" が取得できませんでした)
	62	Web 認証の内部エラー (POST/GET で受け取ったパラメータに " & " が 2 個以上含まれていました)
	63	Web 認証の内部エラー (Web サーバで端末の IP アドレスが取得できませんでした)
	64	RADIUS および Accounting へのアクセスができませんでした (認証失敗となります)
A fatal error occurred. Please inform the system administrator.	65	Web 認証の内部エラー (同時に 256 件を超えた RADIUS への認証要求が起きました)
	72	MAC VLAN に認証した MAC アドレスを登録できませんでした
	73	MAC VLAN から認証解除する MAC アドレスを削除できませんでした
	74	MAC アドレスを MAC アドレステーブルに登録する際にエラーが発生しました
	75	MAC アドレステーブルから MAC アドレスを削除する際にエラーが発生しました
Sorry, you cannot logout just now. Please try again after a while.	81	ログアウト要求された端末の IP アドレスから MAC アドレスを解決できませんでした
The client PC is not authenticated.	82	ログインされていない端末からのログアウト要求です

エラー番号ごとの対処方法

- 1x ~ 2x : 正しいユーザ ID とパスワードで再度ログイン操作を行ってください。
- 3x : RADIUS の設定を見直してください。
- 4x : Web 認証のコンフィグレーション, および内蔵 Web 認証 DB の設定を見直してください。
- 5x : 運用コマンド `restart web-authentication` で Web 認証を再起動してください。
- 6x ~ 7x : 運用コマンド `restart web-authentication` で Web 認証を再起動してください。
- 8x : 再度ログアウト操作を行ってください。

7.1.8 Web 認証画面入れ替え機能

Web 認証で使用するログイン画面やログアウト画面など, Web ブラウザに表示する画面情報 (以降, Web 認証画面と呼びます) は, 運用コマンドで入れ替えることができます。その運用コマンドで指定したディレクトリ配下に, 次に示す画面のファイルがあった場合, 該当する Web 認証画面と置き換えます。また, 次に示すファイル以外に gif ファイルなどの画像ファイルも同時に登録できます。ただし, 登録時には各ファイルのサイズチェックだけを行い, ファイルの内容はチェックしませんので, 必ず動作確認を行ってから HTML ファイルや画像ファイルを登録してください。

入れ替えることができる画面を次に示します。

[入れ替え可能な画面]

- ログイン画面
- ログアウト画面

- ログイン成功画面
- ログイン失敗画面
- ログアウト完了画面
- ログアウト失敗画面

なお、登録した Web 認証画面は運用コマンドで削除できます。削除したあとは、デフォルトの Web 認証画面に戻ります。

また、「表 7-5 認証エラーメッセージとエラー発生理由対応表」に示す認証エラーメッセージも入れ替えることができます。

さらに、Web ブラウザのお気に入りに表示するアイコン (favicon.ico) も入れ替えることができます。

各ファイルの詳細は、「7.4 Web 認証画面作成手引き」を参照してください。

なお、Web 認証画面の登録中に次に示すような中断が起きた場合、登録した画面が表示されずにデフォルト画面が表示されます。このとき、運用コマンド `show web-authentication html-files` で Web 認証画面の登録情報を表示すると、登録が成功したかのように表示されることがあります。

- Web 認証画面登録中に [Ctrl] + [C] キーを押して、意図的に処理を中断させた場合
- telnet 経由でコンソールにログインし、Web 認証画面登録中に telnet が何らかの要因で切断された場合

Web 認証画面の登録中に中断が起きた場合は、再度 Web 認証画面を登録してください。

7.1.9 他機能との共存

Web 認証と他機能との共存関係を次に示します。

(1) IEEE802.1X との共存について

Web 認証は、次に示す条件で IEEE802.1X と共存できます。

表 7-6 IEEE802.1X との共存

認証モード	認証サブモード	Web 認証		
		固定 VLAN モード※1	ダイナミック VLAN モード	レガシーモード
ポート単位認証	シングルモード	同一ポートに設定しないでください	ポート単位で排他	ポート単位で排他
	マルチモード	同一ポートに設定しないでください	ポート単位で排他	ポート単位で排他
	端末認証モード	ポート単位で共存	ポート単位で排他	ポート単位で排他
VLAN 単位認証 (静的)	端末認証モード	VLAN 単位認証 (静的) に設定されたポート単位で共存	VLAN 単位で排他	VLAN 単位で排他
VLAN 単位認証 (動的) ※2	端末認証モード	VLAN 単位で排他	同一ポートで共存可能※3	同一ポートで共存可能※4

注※1

同一端末 (同一 MAC アドレスを持つ端末) で、Web 認証による成功後に、IEEE802.1X のポート単位認証または VLAN 単位認証 (静的) による認証に成功した場合、IEEE802.1X の認証結果が優先され、Web 認証の認証状態は解除されます (この場合、ログアウト画面は表示されません)。

また、次に示す図のように別々のポートに接続された HUB（図では HUB#1）を介して接続されている端末が、すでに IEEE802.1X（ポート単位認証（端末認証モード）または VLAN 単位認証（静的））で認証されている状態で、別の HUB（図では HUB#2）に接続を変更した場合、いったん IEEE802.1X の認証が解除されないと Web 認証（固定 VLAN モード）のログイン操作を行うことはできません。IEEE802.1X の運用コマンド `clear dot1x auth-state` で認証を解除してください。

図 7-24 IEEE802.1X で認証されている端末のポート移動後の Web 認証使用

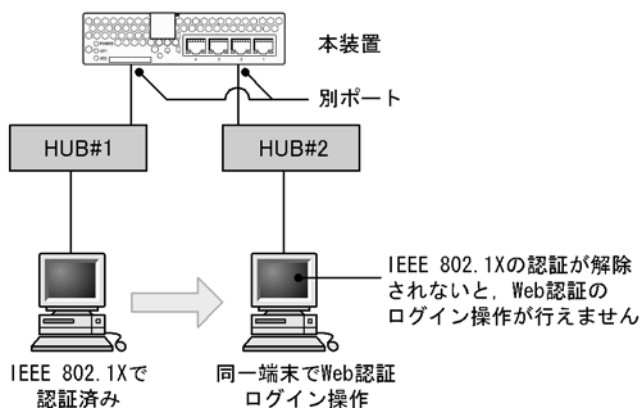

注※ 2

次に示す図のように同一ポートで共存できます。

図 7-25 IEEE802.1X（VLAN 単位認証（動的））との共存

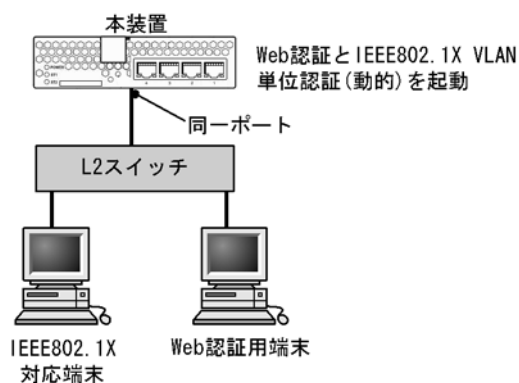

注※ 3

同一端末（同一 MAC アドレスを持つ端末）で、Web 認証（ダイナミック VLAN モード）による認証成功後、IEEE802.1X VLAN 単位認証（動的）による認証に成功した場合、IEEE802.1X の認証結果が優先されて IEEE802.1X で設定された VLAN に切り替わり、Web 認証の認証状態は解除されず（この場合、ログアウト画面は表示されません）。

注※ 4

同一端末（同一 MAC アドレスを持つ端末）で、Web 認証（レガシーモード）による認証成功後、IEEE802.1X VLAN 単位認証（動的）による認証に成功した場合、IEEE802.1X の認証結果が優先されて IEEE802.1X で設定された VLAN に切り替わり、Web 認証の認証状態は解除されます（この場合、ログアウト画面は表示されません）。

(2) MAC 認証との共存について

Web 認証は、次に示す条件で MAC 認証と共存できます。

表 7-7 MAC 認証との共存

MAC 認証の 認証モード	Web 認証の認証モード		
	固定 VLAN モード	ダイナミック VLAN モード	レガシーモード
固定 VLAN モード	ポート単位で共存	装置単位で排他	装置単位で排他
ダイナミック VLAN モード	装置単位で排他	ポート単位で共存	装置単位で排他

同一端末（同一 MAC アドレスを持つ端末）で、MAC 認証が先に認証成功した場合、Web 認証は認証エラーとなります。また、Web 認証が先に認証成功した場合は、Web 認証の認証状態はそのままとなります（MAC 認証の認証はエラーとなります）。

(3) OAN との共存について

Web 認証は OAN と共存できますが、固定 VLAN モードおよびダイナミック VLAN モードが有効な場合、次に示す条件があります。

- 本装置の認証対象ポートに AX-Config-Master を接続し、Web 認証を行わずに本装置で使いたい場合は、コンフィグレーションコマンド `web-authentication web-port` で OAN が使用する https ポート（832, 9698）を指定する必要があります。
- 認証対象ポートに AX-Config-Master を接続し、Web 認証を行わずに本装置の外部に接続された装置を管理する場合、次の図に示すようにアクセスリストで OAN が使用する IP パケットを通信させる設定が必要です。

図 7-26 OAN との共存

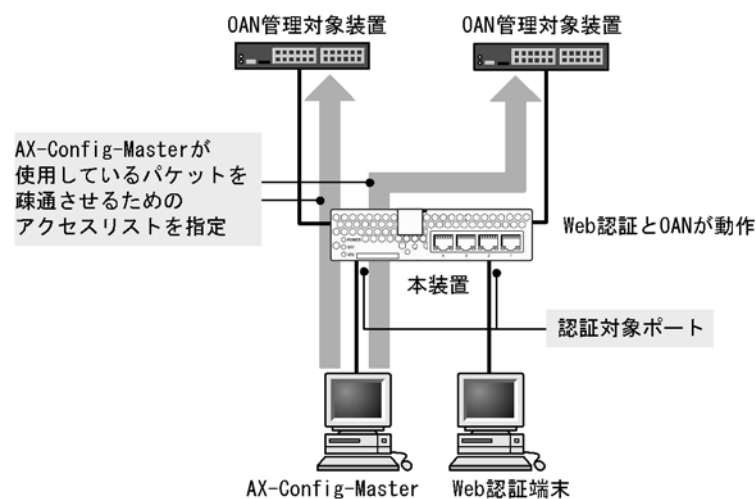

(4) 共存できない機能

次の機能とは共存できません。

- 認証 VLAN

- 固定 VLAN モード時の IGMP snooping

7.1.10 Web 認証使用上の注意

(1) DHCP サーバの IP アドレスリース時間設定について

認証対象端末に認証前 IP アドレスを DHCP サーバから配布する場合、DHCP サーバの IP アドレスリース時間をできるだけ短く設定してください。

なお、内蔵 DHCP サーバに関しては、10 秒から指定できますが、小さい値を設定し、しかも、認証ユーザ数が多い場合には装置に負荷が掛かりますので、必要に応じてリース時間の設定を変更してください。

(2) スパニングツリーを使用する上での注意

スパニングツリーを使用するネットワーク構成で Web 認証を使用する際は、端末側でのエッジスイッチとしての使用を推奨します。また、スパニングツリー構成内で Web 認証を使用したい場合は、認証情報が重複しないようルートブリッジだけで使用してください。構成例を次の図に示します。

図 7-27 スパニングツリー使用時の構成例

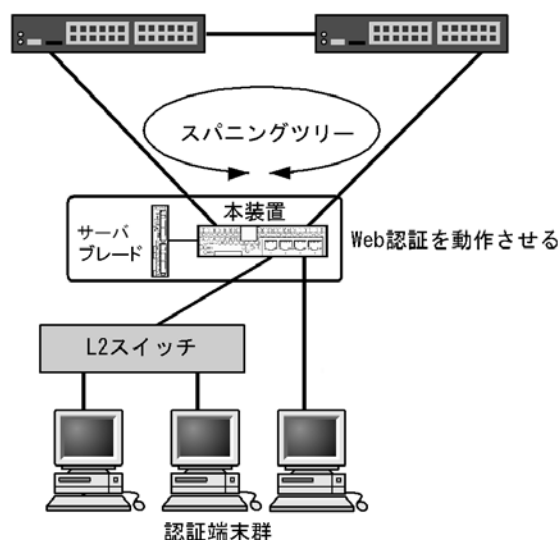

(3) MAC アドレス学習エージング時間設定上の注意

MAC アドレステーブルのエージング時間を短く設定した状態で端末が使用されていない時間が続くと、強制的にログアウトしてしまうので注意が必要です。なお、強制的にログアウトさせたくない場合は、コンフィグレーションコマンド `no web-authentication auto-logout` を設定してください。

(4) 認証後 VLAN 切り替え後に端末からの通信がない場合

認証後に切り替わった VLAN に端末からの通信がまったくないと、MAC アドレス学習が行われません。この場合、認証済みであっても MAC アドレステーブルに MAC アドレスが登録されていないので、強制的にログアウトします。認証後は必ず通信を行ってください。なお、強制的にログアウトさせたくない場合は、コンフィグレーションコマンド `no web-authentication auto-logout` を設定してください。

(5) 本装置と認証対象の端末間に接続する装置について

本装置の配下にはプロキシサーバやルータを接続しないでください。

本装置と認証端末との間の経路上に、クライアント端末の MAC アドレスを書き換えるもの（プロキシサーバやルータなど）が存在した場合、Web 認証が書き換えられた MAC アドレスを認証対処端末と認識してしまうために端末ごとの認証ができません。

また、本装置の配下にポート間遮断機能の無い HUB や無線 LAN を接続し、それに複数の PC が接続されている場合、認証済みでなくても PC 同士で通信ができてしまいますので注意が必要です。

図 7-28 本装置と端末間の接続

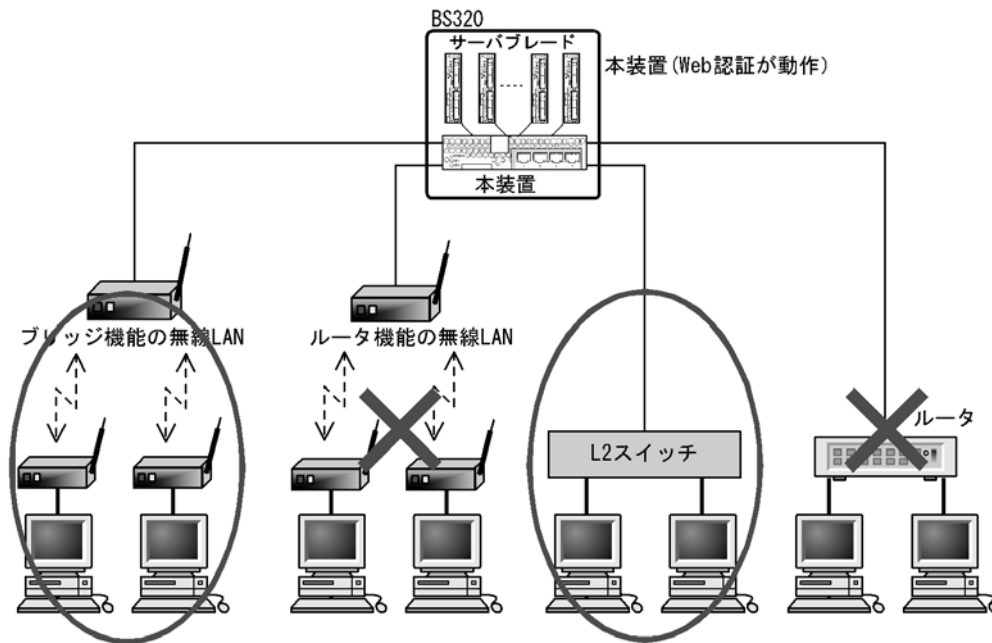

(6) ログアウト後の端末 IP アドレスについて

ログアウト後（Web 画面によるログアウト，最大接続時間を超えての強制ログアウト，および mac-address-table エージングタイムアウトでの強制ログアウト）は，端末の IP アドレスを認証前の IP アドレスに変更してください。

- 手動設定の場合は，手動で端末の IP アドレスを認証前の IP アドレスに設定してください。
- DHCP サーバを使用している場合，端末の IP アドレスをいったん削除してから，あらためて DHCP サーバへ IP アドレスの配布指示を行ってください。（例：Windows の場合，コマンドプロンプトから ipconfig /release を実行した後に，ipconfig /renew を実行してください。）

(7) 最大接続時間の設定について

コンフィグレーションコマンド web-authentication max-timer で最大接続時間の短縮，延長を行った場合，現在認証中のユーザには適用されず，次回ログイン時から設定が有効となります。

(8) 内蔵 Web 認証 DB の変更時

運用コマンドで内蔵 Web 認証 DB への追加，変更を行った場合，現在認証中のユーザには適用されず，次回ログイン時から有効となります。

(9) Web 認証プログラムが再起動した場合

Web 認証デーモンが再起動した場合，認証中のユーザすべての認証が解除されます。この場合，再起動後

に端末から手動で再度認証を行ってください。

(10) 認証接続時間を延長する際の注意

認証済みの状態で再ログインを行ったとき、指定されたログイン ID と MAC アドレスの組み合わせが一致した場合に限り、認証時間を延長できます。なお、このときもパスワードを指定する必要がありますが、指定してもパスワードはチェックされません。また、内蔵 Web 認証 DB（ローカル認証方式の場合）または RADIUS（RADIUS 認証方式の場合）からユーザ ID が削除されていてもチェックは行われなため認証時間が延長されます。

(11) RADIUS サーバの設定でホスト名を指定した場合の注意事項

Web 認証で使用する RADIUS サーバをコンフィグレーションコマンド `radius-server host` にホスト名で指定した場合、DNS サーバに接続できないなどの理由によって名前解決ができない環境では、次に示す現象が発生することがあります。

- 運用コマンドを実行した場合
 - 実行結果の表示が遅くなります。
 - 表示が途中で止まり、しばらくしてから継続表示されます。
 - 「Can't execute.」が表示されます。
- Web 認証コンフィグレーションコマンドを実行した場合
 - コンフィグレーションの保存、またはコンフィグレーションの反映に時間がかかる場合があります。

上記の現象を避けるため、Web 認証では RADIUS サーバの設定に IPv4 アドレスで設定することを推奨します。ホスト名での設定が必要な場合は、必ず DNS サーバからの応答があることを確認してください。

(12) 同一端末で Web 認証と IEEE802.1X VLAN 単位認証（動的）とを使用する場合

同一端末（同一 MAC アドレスを持つ端末）を使用して IEEE802.1X VLAN 単位認証（動的）と Web 認証の両方で認証を行った場合、IEEE802.1X での認証が成功後に、Web 認証でログイン操作を行って認証すると、Web 画面に認証成功の表示が出ますが、IEEE802.1X の認証結果が優先されますので、同一端末では Web 認証または IEEE802.1X のどちらかを使用してください。この場合、Web 認証の認証情報には認証失敗として記録されます。

また、同一端末で、Web 認証での認証成功後、IEEE802.1X VLAN 単位認証（動的）での認証を行って成功した際、IEEE802.1X の認証結果が優先されて IEEE802.1X で設定された VLAN に切り替わります。なお、この場合、Web 認証の認証状態が少しの間残りますが、しばらくしてから Web 認証の認証状態も解除されます。

(13) 認証後 VLAN への切り替えが失敗した場合

認証後 VLAN への切り替えに失敗しても、Web 画面には認証成功と表示されますが、Web 認証の認証情報には認証失敗と記録されます。

(14) Web 認証で設定できるインタフェース・IP アドレスについて

Web 認証では、認証前 VLAN と認証後 VLAN を設定するインタフェースに対して必ず IP アドレスを設定してください。また、設定できる IP アドレスは IPv4 アドレスだけです。IPv6 アドレスが設定された場合は、認証できません。

(15) set clock コマンドを使用する際の注意

認証接続時間を装置の時刻を用いて管理しているので、運用コマンド `set clock` で日時を変更した場合、認

証接続時間に影響が出ます。(例：3 時間後の時刻に値を変更した場合、認証接続時間が 3 時間経過した状態となります。また、逆に 3 時間前の時刻に値を変更した場合は、認証接続時間が 3 時間延長されます。)

(16) RADIUS サーバとの通信が切れた場合の注意事項

Web 認証で使用する RADIUS サーバとの通信が切れた場合、またはコンフィグレーションコマンド `radius-server host` で設定された RADIUS サーバが存在しない場合、ログイン要求 1 件ずつに対して、コンフィグレーションコマンド `radius-server timeout` で指定されたタイムアウト時間およびコンフィグレーションコマンド `radius-server retransmit` で設定された再送回数分だけの時間が掛かるため、1 ログイン要求当たりの認証処理に時間が掛かります。

また、複数の RADIUS サーバが設定された場合でも、`radius-server host` コマンドの順にログインごとに毎回アクセスするため、先に設定された RADIUS サーバで障害などによって通信ができなくなると、認証処理に時間が掛かります。

このようなときは、Web 認証のログイン操作をいったん止め、`radius-server host` コマンドで正常な RADIUS サーバを設定し直した後に、ログイン操作を行ってください。

(17) VLAN 機能が再起動した場合の動作

運用コマンド `restart vlan` で VLAN 機能が再起動した場合、Web 認証は認証を解除しないで、認証された順に MAC VLAN への再登録をします。ただし、認証数が多い場合、MAC VLAN への登録に時間が掛かるため、登録が完了するまでの間、認証後 VLAN への通信ができなくなりますが、登録が完了した時点で認証後 VLAN への通信ができます。

(18) MAC VLAN コンフィグレーションコマンド `mac-based-vlan static-only` コマンド設定時の注意

MAC VLAN のコンフィグレーションコマンド `mac-based-vlan static-only` が設定された場合、Web 認証は設定できません。

(19) Web 認証画面登録処理中断時の注意

Web 認証画面の登録中に次に示すような中断が起きた場合、登録した画面が表示されずに、デフォルト画面が表示されます。この際、運用コマンドで Web 認証画面の登録情報を表示すると、登録が成功したかのように表示されることがあります。

- Web 認証画面登録中に [Ctrl] + [C] を押して、意図的に処理を中断させた場合。
- telnet 経由でコンソールにログインし、Web 認証画面登録中に telnet が何らかの要因で切断された場合。

Web 認証画面の登録中に中断が起きた場合は、再度 Web 認証画面を登録してください。

(20) Web 認証で設定できるインタフェース・IP アドレスについて

固定 VLAN モードでは、Web 認証の対象となる VLAN インタフェースに対して必ず IP アドレスを設定してください。また、ダイナミック VLAN モードおよびレガシーモードでは、認証前 VLAN と認証後 VLAN を設定するインタフェースに対して必ず IP アドレスを設定してください。

なお、設定できる IP アドレスは IPv4 アドレスだけです。IPv6 アドレスだけが設定された場合、認証できません。ただし、RADIUS サーバの設定では、IPv6 アドレスまたは IPv4 アドレスのどちらでも指定できます。

(21) 固定 VLAN モード時の IEEE802.1X のコンフィグレーション設定について

固定 VLAN モードの認証ポートとして設定したポートには、次に示す IEEE802.1X コンフィグレーションコマンドを設定しないでください。

また、IEEE802.1X ポート単位認証のシングルモードおよびマルチモードも認証ポートに設定しないでください。

- dot1x force-authorized-port
- dot1x port-control force-authorized
- dot1x port-control force-unauthorized
- dot1x multiple-hosts

(22) 端末にプロキシサーバを設定する際の注意

URL リダイレクト機能が有効で、端末の Web ブラウザにプロキシサーバを設定する場合は、必ず Web 認証専用 IP アドレスがプロキシサーバの適用を受けないように設定してください。

(23) URL リダイレクト機能使用時の注意事項

URL リダイレクト機能を使用して、認証前の端末から https で URL アクセスを行ったとき、装置に登録された証明書のドメイン名と一致していない場合、証明書不一致の警告メッセージが Web ブラウザ上に表示されます。なお、警告メッセージが表示されても、続行する操作を行うと、Web 認証のログイン画面が表示されてログイン操作が行えます。

7.2 コンフィグレーション

7.2.1 コンフィグレーションコマンド一覧

Web 認証のコンフィグレーションコマンド一覧を次の表に示します。

表 7-8 コンフィグレーションコマンド一覧

コマンド名	説明
aaa accounting web-authentication default start-stop group radius	アカウントサーバの使用設定をします。
aaa authentication web-authentication default group radius	RADIUS サーバの使用設定をします。
authentication arp-relay	認証前状態の端末からの ARP パケットを本装置の外部に転送したい場合に指定します。
authentication ip access-group	認証前状態の端末からのパケットを本装置の外部に転送したい場合に、転送したいパケット種別を IPv4 アクセスリストで指定します。
web-authentication auto-logout	MAC アドレス学習エージアウトによる強制ログアウト機能を設定します。
web-authentication ip address	固定 VLAN モード時およびダイナミック VLAN モード時の Web 認証専用 IP アドレスを指定します。
web-authentication jump-url	認証成功後、端末からアクセスする URL を指定します。
web-authentication logging enable	認証結果と動作ログの syslog サーバへの出力を開始します
web-authentication logout ping tos-windows	認証済み端末から送出される特殊 ping の TOS 値を指定します。
web-authentication logout ping ttl	認証済み端末から送出される特殊 ping の TTL 値を指定します。
web-authentication logout polling count	監視パケットに対する応答が無かった場合の再送する監視パケットの再送回数を指定します。
web-authentication logout polling enable	認証済み端末の動作を監視する接続監視機能を有効にします。
web-authentication logout polling interval	接続監視機能で使用する監視パケット (ARP) の送出時間を指定します。
web-authentication logout polling retry-interval	監視パケットに対する応答が無い場合に再送する監視パケットの時間間隔を指定します。
web-authentication max-timer	Web 認証の最大接続時間を指定します。
web-authentication max-user	Web 認証でダイナミック VLAN モードおよびレガシーモードの時に認証できる最大認証数を指定します。
web-authentication port	固定 VLAN モードおよびダイナミック VLAN モードの認証対象となるポートを指定します。
web-authentication redirect enable	URL リダイレクト機能を有効にします。
web-authentication redirect-mode	URL リダイレクト時、端末に表示するログイン操作の protocols (http または https) を指定します。
web-authentication static-vlan max-user	固定 VLAN モードで認証できるユーザ数を指定します。
web-authentication system-auth-control	Web 認証を有効にします。
web-authentication vlan	レガシーモードで、Web 認証で切り替えを許可する切り替え後の VLAN を指定します。
web-authentication web-port	Web サーバへのアクセスポート番号を追加した場合に指定します。

7.2.2 固定 VLAN モードのコンフィグレーション

(1) ローカル認証方式の基本的な設定

ローカル認証方式を使用する上での基本的な設定を次の図に示します。

図 7-29 固定 VLAN モードのローカル認証方式の基本構成

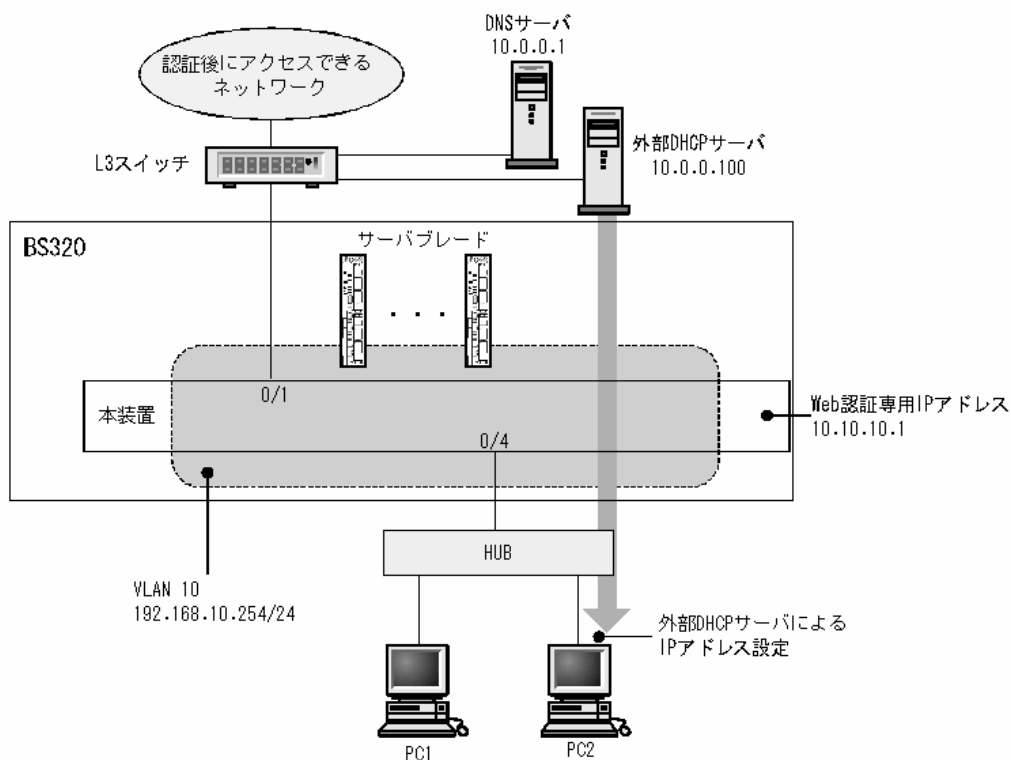

(a) 認証ポートの設定

[設定のポイント]

Web 認証で使用するポートを設定します。

[コマンドによる設定]

1. `(config)# vlan 10`
`(config-vlan)# state active`
`(config-vlan)# exit`
2. `(config)# interface gigabitethernet 0/4`
`(config-if)# switchport mode access`
`(config-if)# switchport access vlan 10`
`(config-if)# web-authentication port`
`(config-if)# exit`

認証を行う端末が接続されているポートに VLAN ID と Web 認証を設定します。

3. `(config)# interface gigabitethernet 0/11`
`(config-if)# switchport mode access`
`(config-if)# switchport access vlan 10`
`(config-if)# exit`

認証後にアクセスするネットワークの L3 スイッチを接続するポートを指定します。

(b) VLAN インタフェースに IP アドレスを設定

[設定のポイント]

Web 認証で使用する VLAN に IP アドレスを設定します。

[コマンドによる設定]

```
1. (config)# interface vlan 10
   (config-if)# ip address 192.168.10.254 255.255.255.0
   (config-if)# exit
```

Web 認証で使用する VLAN ID 10 に IP アドレスを設定します。

(c) 認証専用 IPv4 アクセスリストの設定

[設定のポイント]

認証前状態の端末から本装置の外部への通信を許可する認証専用 IPv4 アクセスリストを設定します。

[コマンドによる設定]

```
1. (config)# ip access-list extended 100
   (config-ext-nacl)# permit udp any any eq bootps
   (config-ext-nacl)# permit ip any host 10.0.0.1
   (config-ext-nacl)# exit
   (config)# interface gigabitethernet 0/4
   (config-if)# authentication ip access-group 100
   (config-if)# authentication arp-relay
   (config-if)# exit
```

認証前の端末から DHCP パケットと IP アドレス 10.0.0.1 (DNS サーバ) へのアクセスを許可する認証専用 IPv4 アクセスリストを設定します。さらに、ARP パケットを本装置の外部に転送させるように設定します。

(d) Web 認証の設定

[設定のポイント]

Web 認証のコンフィグレーションコマンドを設定して Web 認証を有効にします。

[コマンドによる設定]

```
1. (config)# web-authentication ip address 10.10.10.1
```

Web 認証専用の IP アドレス (IPv4 アドレス) を設定します。

```
2. (config)# web-authentication system-auth-control
```

Web 認証を起動します。

(2) RADIUS 認証方式の基本的な設定

RADIUS 認証方式を使用する上での基本的な設定を次の図に示します

Web 認証で使用する VLAN に IP アドレスを設定します。

[コマンドによる設定]

1. **(config)# interface vlan 10**
(config-if)# ip address 192.168.10.254 255.255.255.0
(config-if)# exit

Web 認証で使用する VLAN ID 10 に IP アドレスを設定します。

(c) 認証専用 IPv4 アクセスリストの設定

[設定のポイント]

認証前状態の端末から本装置の外部への通信を許可する認証専用 IPv4 アクセスリストを設定します。

[コマンドによる設定]

1. **(config)# ip access-list extended 100**
(config-ext-nacl)# permit udp any any eq bootps
(config-ext-nacl)# permit ip any host 10.0.0.1
(config-ext-nacl)# exit
(config)# interface gigabitethernet 0/4
(config-if)# authentication ip access-group 100
(config-if)# authentication arp-relay
(config-if)# exit

認証前の端末から DHCP パケットと IP アドレス 10.0.0.1 (DNS サーバ) へのアクセスを許可する認証専用 IPv4 アクセスリストを設定します。さらに、ARP パケットを本装置の外部に転送させるように設定します。

(d) Web 認証の設定

[設定のポイント]

Web 認証のコンフィグレーションコマンドを設定して Web 認証を有効にします。

[コマンドによる設定]

1. **(config)# web-authentication ip address 10.10.10.1**
Web 認証専用の IP アドレス (IPv4 アドレス) を設定します。
2. **(config)# aaa authentication web-authentication default group radius**
(config)# radius-server host 10.0.0.200 key "webauth"
ユーザ認証を RADIUS サーバで行うための IP アドレスと RADIUS 鍵を設定します。
3. **(config)# web-authentication system-auth-control**
Web 認証を起動します。

(3) RADIUS 認証方式 + 内蔵 DHCP サーバ使用時の設定

RADIUS 認証方式と本装置内 DHCP サーバを使用する上での基本的な構成を次の図に示します。

図 7-31 固定 VLAN モードの RADIUS 認証方式+内蔵 DHCP サーバの基本構成

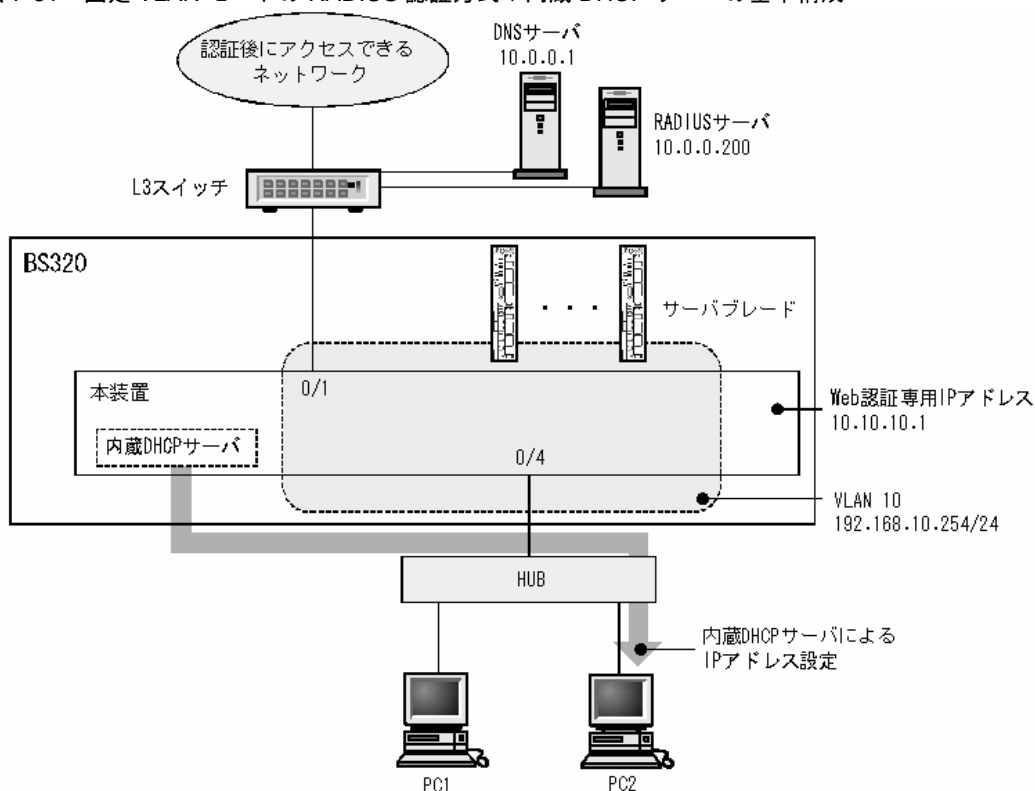

(a) 認証ポートの設定

[設定のポイント]

Web 認証で使用するポートを設定します。

[コマンドによる設定]

1. `(config)# interface gigabitethernet 0/4`
`(config-if)# switchport mode access`
`(config-if)# switchport access vlan 10`
`(config-if)# web-authentication port`
`(config-if)# exit`

認証を行う端末が接続されているポートに VLAN ID と Web 認証を設定します。

2. `(config)# interface gigabitethernet 0/11`
`(config-if)# switchport mode access`
`(config-if)# switchport access vlan 10`
`(config-if)# exit`

認証後にアクセスするネットワークの L3 スイッチを接続するポートを指定します。

(b) VLAN インタフェースに IP アドレスを設定

[設定のポイント]

Web 認証で使用する VLAN に IP アドレスを設定します。

[コマンドによる設定]

1. **(config)# interface vlan 10**
(config-if)# ip address 192.168.10.254 255.255.255.0
(config-if)# exit

Web 認証で使用する VLAN ID 10 に IP アドレスを設定します。

(c) 認証専用 IPv4 アクセスリストの設定

[設定のポイント]

認証前状態の端末から本装置の外部への通信を許可する認証専用 IPv4 アクセスリストを設定します。

[コマンドによる設定]

1. **(config)# ip access-list extended 100**
(config-ext-nacl)# permit udp host 0.0.0.0 host 192.168.10.254 eq bootps
(config-ext-nacl)# permit udp host 0.0.0.0 host 255.255.255.255 eq bootps
(config-ext-nacl)# permit ip any host 10.0.0.1
(config-ext-nacl)# exit
(config)# interface gigabitethernet 0/4
(config-if)# authentication ip access-group 100
(config-if)# authentication arp-relay
(config-if)# exit

認証前の端末から本装置内 DHCP サーバ向けの DHCP パケットと IP アドレス 10.0.0.1 (DNS サーバ) へのアクセスを許可する認証専用 IPv4 アクセスリストを設定します。さらに、ARP パケットを本装置の外部に転送させるよう設定します。

(d) Web 認証の設定

[設定のポイント]

Web 認証のコンフィグレーションコマンドを設定して Web 認証を有効にします。

[コマンドによる設定]

1. **(config)# web-authentication ip address 10.10.10.1**
Web 認証専用の IP アドレス (IPv4 アドレス) を設定します。
2. **(config)# aaa authentication web-authentication default group radius**
(config)# radius-server host 10.0.0.200 key "webauth"
ユーザ認証を RADIUS サーバで行うための IP アドレスと RADIUS 鍵を設定します。
3. **(config)# web-authentication system-auth-control**
Web 認証を起動します。

7.2.3 ダイナミック VLAN モードのコンフィグレーション

(1) ローカル認証方式の基本的な設定

ローカル認証方式を使用する際の基本的な設定を次の図に示します。なお、端末の IP アドレスは、認証前は本装置内 DHCP サーバから配布し、認証後は外部 DHCP サーバから配布します。

さらに、認証前 VLAN と認証後 VLAN 間の通信を禁止するフィルタを設定します。

図 7-32 ダイナミック VLAN モードのローカル認証方式の基本構成

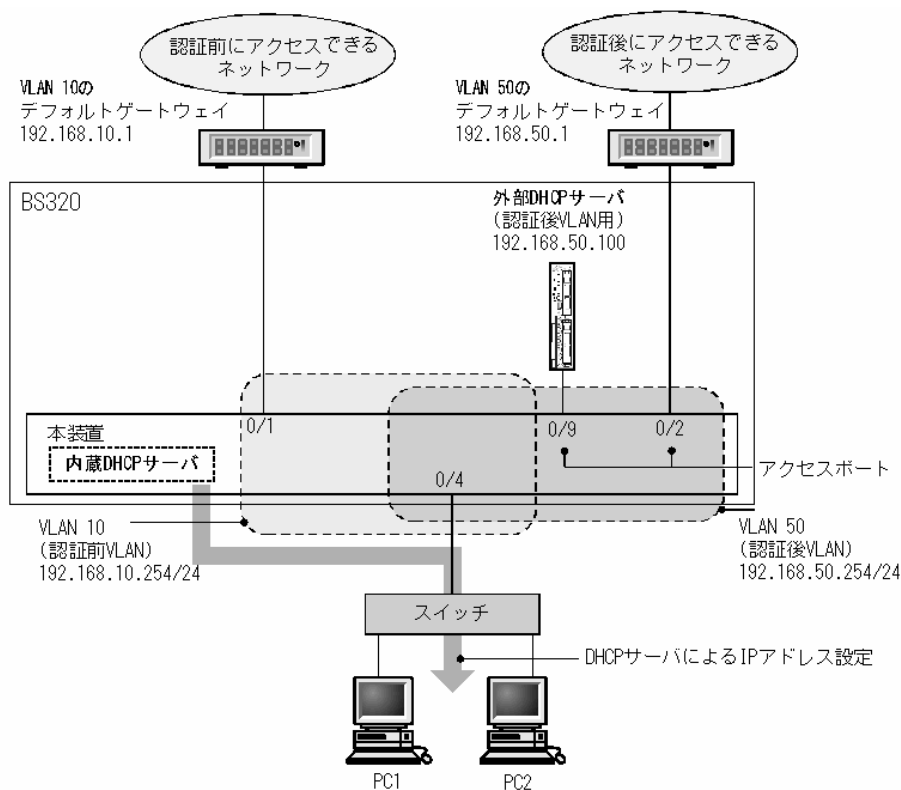

(a) 認証ポートの設定

[設定のポイント]

Web 認証で使用するポートを設定します。

[コマンドによる設定]

- ```
(config)# interface gigabitethernet 0/4
(config-if)# switchport mode mac-vlan
(config-if)# switchport mac vlan 50
(config-if)# switchport mac native vlan 10
(config-if)# web-authentication port
(config-if)# exit
```

認証を行う端末が接続されているポートに MAC VLAN と Web 認証を設定します。

- ```
(config)# interface range gigabitethernet 0/9-10
(config-if-range)# switchport mode access
(config-if-range)# switchport access vlan 50
(config-if-range)# exit
```

認証後にアクセスするネットワークのポートを指定します。

(b) VLAN インタフェースに IP アドレスを設定

[設定のポイント]

認証前 VLAN および認証後 VLAN に IP アドレスを設定します。

[コマンドによる設定]

```
1. (config)# interface vlan 10
   (config-if)# ip address 192.168.10.254 255.255.255.0
   (config-if)# exit
   (config)# interface vlan 50
   (config-if)# ip address 192.168.50.254 255.255.255.0
   (config-if)# exit
```

認証前 VLAN と認証後 VLAN に各 IP アドレスを設定します。

(c) 認証専用 IPv4 アクセスリストの設定

[設定のポイント]

認証前状態の端末から本装置の外部への通信を許可する認証専用 IPv4 アクセスリストを設定します。

[コマンドによる設定]

```
1. (config)# ip access-list extended 100
   (config-ext-nacl)# permit udp host 0.0.0.0 host 192.168.10.254 eq bootps
   (config-ext-nacl)# permit udp host 0.0.0.0 host 255.255.255.255 eq bootps
   (config-ext-nacl)# permit ip host 192.168.10.0 host 192.168.10.1
   (config-ext-nacl)# exit
   (config)# interface gigabitethernet 0/4
   (config-if)# authentication ip access-group 100
   (config-if)# authentication arp-relay
   (config-if)# exit
```

認証前の端末から本装置内 DHCP サーバ向けの DHCP パケットと VLAN10 のデフォルトゲートウェイ (IP アドレス 192.168.10.1) へのアクセスを許可する認証専用 IPv4 アクセスリストを設定します。さらに、ARP パケットを本装置の外部に転送させるよう設定します。

(d) VLAN 間の通信を禁止する

[設定のポイント]

認証前 VLAN と認証後 VLAN 間の通信を禁止する設定をします。

[コマンドによる設定]

```
1. (config)# ip access-list extended 110
   (config-ext-nacl)# permit udp host 0.0.0.0 host 192.168.10.254 eq bootps
   (config-ext-nacl)# permit udp host 0.0.0.0 host 255.255.255.255 eq bootps
   (config-ext-nacl)# permit ip 192.168.10.0 0.0.0.255 192.168.10.0 0.0.0.255
   (config-ext-nacl)# deny ip any any
   (config-ext-nacl)# exit
   (config)# interface vlan 10
   (config-if)# ip access-group 110 in
```

```

(config-if)# exit
2. (config)# ip access-list extended 150
   (config-ext-nacl)# permit udp host 0.0.0.0 host 192.168.50.100 eq bootps
   (config-ext-nacl)# permit udp host 0.0.0.0 host 255.255.255.255 eq bootps
   (config-ext-nacl)# permit udp host 192.168.50.100 any eq bootpc
   (config-ext-nacl)# permit ip 192.168.50.0 0.0.0.255 192.168.50.0 0.0.0.255
   (config-ext-nacl)# deny ip any any
   (config-ext-nacl)# exit
   (config)# interface vlan 50
   (config-if)# ip access-group 150 in
   (config-if)# exit

```

認証前 VLAN と認証後 VLAN 間で通信させないように設定します。

(e) Web 認証の設定

[設定のポイント]

Web 認証のコンフィグレーションコマンドを設定して Web 認証を有効にします。

[コマンドによる設定]

1. (config)# web-authentication ip address 10.10.10.1

Web 認証専用の IP アドレス (IPv4 アドレス) を設定します。

2. (config)# web-authentication system-auth-control

Web 認証を起動します。

(2) RADIUS 認証方式の基本的な設定

RADIUS 認証方式を使用する際の基本的な設定を次の図に示します。なお、端末の IP アドレスは、認証前は本装置内 DHCP サーバから配布し、認証後は外部 DHCP サーバから配布します。

さらに、認証前 VLAN と認証後 VLAN 間の通信を禁止するフィルタを設定します。

図 7-33 ダイナミック VLAN モードの RADIUS 認証方式の基本構成

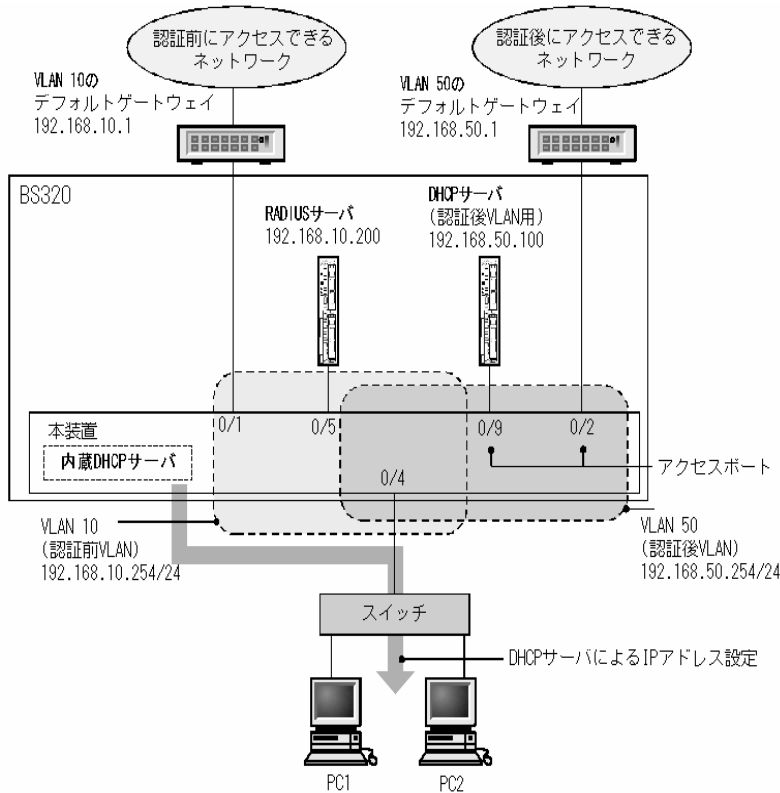

(a) 認証ポートの設定

[設定のポイント]

Web 認証で使用するポートを設定します。

[コマンドによる設定]

1. `(config)# interface gigabitethernet 0/4`
`(config-if)# switchport mode mac-vlan`
`(config-if)# switchport mac vlan 50`
`(config-if)# switchport mac native vlan 10`
`(config-if)# web-authentication port`
`(config-if)# exit`

認証を行う端末が接続されているポートに MAC VLAN と Web 認証を設定します。

2. `(config)# interface range gigabitethernet 0/9-10`
`(config-if-range)# switchport mode access`
`(config-if-range)# switchport access vlan 50`
`(config-if-range)# exit`

認証後にアクセスするネットワークのポートを指定します。

(b) VLAN インタフェースに IP アドレスを設定

[設定のポイント]

認証前 VLAN および認証後 VLAN に IP アドレスを設定します。

[コマンドによる設定]

- ```
1. (config)# interface vlan 10
 (config-if)# ip address 192.168.10.254 255.255.255.0
 (config-if)# exit
 (config)# interface vlan 50
 (config-if)# ip address 192.168.50.254 255.255.255.0
 (config-if)# exit
```

認証前 VLAN と認証後 VLAN に各 IP アドレスを設定します。

## (c) 認証専用 IPv4 アクセスリストの設定

## [設定のポイント]

認証前状態の端末から本装置の外部への通信を許可する認証専用 IPv4 アクセスリストを設定します。

## [コマンドによる設定]

- ```
1. (config)# ip access-list extended 100
   (config-ext-nacl)# permit udp host 0.0.0.0 host 192.168.10.254 eq bootps
   (config-ext-nacl)# permit udp host 0.0.0.0 host 255.255.255.255 eq bootps
   (config-ext-nacl)# permit ip host 192.168.10.0 host 192.168.10.1
   (config-ext-nacl)# exit
   (config)# interface gigabitethernet 0/4
   (config-if)# authentication ip access-group 100
   (config-if)# authentication arp-relay
   (config-if)# exit
```

認証前の端末から本装置内 DHCP サーバ向けの DHCP パケットと VLAN 10 のデフォルトゲートウェイ (IP アドレス 192.168.10.1) へのアクセスを許可する認証専用 IPv4 アクセスリストを設定します。さらに、ARP パケットを本装置の外部に転送させるよう設定します。

(d) VLAN 間の通信を禁止する

[設定のポイント]

認証前 VLAN と認証後 VLAN 間の通信を禁止する設定をします。

[コマンドによる設定]

- ```
1. (config)# ip access-list extended 110
 (config-ext-nacl)# permit udp host 0.0.0.0 host 192.168.10.254 eq bootps
 (config-ext-nacl)# permit udp host 0.0.0.0 host 255.255.255.255 eq bootps
 (config-ext-nacl)# permit ip 192.168.10.0 0.0.0.255 192.168.10.0 0.0.0.255
 (config-ext-nacl)# deny ip any any
 (config-ext-nacl)# exit
 (config)# interface vlan 10
 (config-if)# ip access-group 110 in
 (config-if)# exit

2. (config)# ip access-list extended 150
 (config-ext-nacl)# permit udp host 0.0.0.0 host 192.168.50.100 eq bootps
 (config-ext-nacl)# permit udp host 0.0.0.0 host 255.255.255.255 eq bootps
```

## 7. Web 認証

```
(config-ext-nacl)# permit udp host 192.168.50.100 any eq bootpc
(config-ext-nacl)# permit ip 192.168.50.0 0.0.0.255 192.168.50.0 0.0.0.255
(config-ext-nacl)# deny ip any any
(config-ext-nacl)# exit
(config)# interface vlan 50
(config-if)# ip access-group 150 in
(config-if)# exit
```

認証前 VLAN と認証後 VLAN 間で通信させないように設定します。

### (e) Web 認証の設定

#### [設定のポイント]

Web 認証のコンフィグレーションコマンドを設定して Web 認証を有効にします。

#### [コマンドによる設定]

##### 1. (config)# web-authentication ip address 10.10.10.1

Web 認証専用の IP アドレス (IPv4 アドレス) を設定します。

##### 2. (config)# aaa authentication web-authentication default group radius

```
(config)# radius-server host 192.168.10.200 key "webauth"
```

ユーザ認証を RADIUS サーバで行うための IP アドレスと RADIUS 鍵を設定します。

##### 3. (config)# web-authentication system-auth-control

Web 認証を起動します。

### (3) RADIUS 認証方式 + 認証前に外部 DHCP サーバ使用時の設定

RADIUS 認証方式で認証前および認証後に、端末の IP アドレスをそれぞれの外部 DHCP サーバから配布する際の構成を次に示します。

さらに、認証前 VLAN と認証後 VLAN 間の通信を禁止するフィルタを設定します。

図 7-34 ダイナミック VLAN モードの RADIUS 認証方式+外部 DHCP サーバ使用時の構成

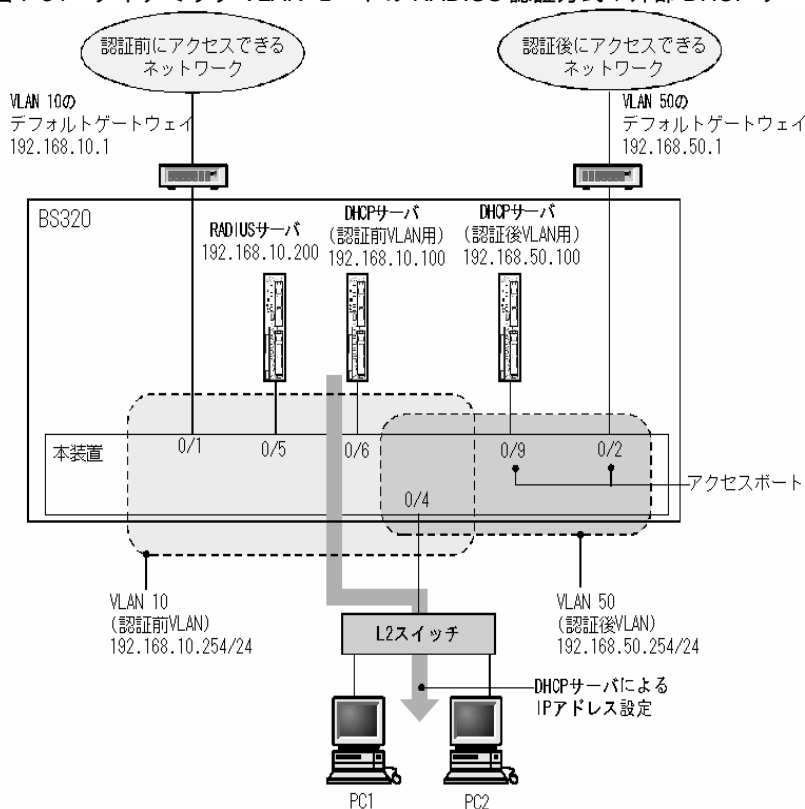

## (a) 認証ポートの設定

## [設定のポイント]

Web 認証で使用するポートを設定します。

## [コマンドによる設定]

- ```
(config)# interface gigabitethernet 0/4
(config-if)# switchport mode mac-vlan
(config-if)# switchport mac vlan 50
(config-if)# switchport mac native vlan 10
(config-if)# web-authentication port
(config-if)# exit
```

認証を行う端末が接続されているポートに MAC VLAN と Web 認証を設定します。

- ```
(config)# interface range gigabitethernet 0/9-10
(config-if-range)# switchport mode access
(config-if-range)# switchport access vlan 50
(config-if-range)# exit
```

認証後にアクセスするネットワークのポートを指定します。

## (b) VLAN インタフェースに IP アドレスを設定

## [設定のポイント]

認証前 VLAN および認証後 VLAN に IP アドレスを設定します。

## [コマンドによる設定]

```
1. (config)# interface vlan 10
 (config-if)# ip address 192.168.10.254 255.255.255.0
 (config-if)# exit
 (config)# interface vlan 50
 (config-if)# ip address 192.168.50.254 255.255.255.0
 (config-if)# exit
```

認証前 VLAN と認証後 VLAN に各 IP アドレスを設定します。

## (c) 認証専用 IPv4 アクセスリストの設定

## [設定のポイント]

認証前状態の端末から本装置の外部への通信を許可する認証専用 IPv4 アクセスリストを設定します。

## [コマンドによる設定]

```
1. (config)# ip access-list extended 100
 (config-ext-nacl)# permit udp host 0.0.0.0 host 192.168.10.100 eq bootps
 (config-ext-nacl)# permit udp host 0.0.0.0 host 255.255.255.255 eq bootps
 (config-ext-nacl)# permit ip host 192.168.10.0 host 192.168.10.1
 (config-ext-nacl)# exit
 (config)# interface gigabitethernet 0/4
 (config-if)# authentication ip access-group 100
 (config-if)# authentication arp-relay
 (config-if)# exit
```

認証前の端末から外部 DHCP サーバ向けの DHCP パケットと VLAN 10 のデフォルトゲートウェイ (IP アドレス 192.168.10.1) へのアクセスを許可する認証専用 IPv4 アクセスリストを設定します。さらに、ARP パケットを本装置の外部に転送させるよう設定します。

## (d) VLAN 間の通信を禁止する

## [設定のポイント]

認証前 VLAN と認証後 VLAN 間の通信を禁止する設定をします。

## [コマンドによる設定]

```
1. (config)# ip access-list extended 110
 (config-ext-nacl)# permit udp host 0.0.0.0 host 192.168.10.254 eq bootps
 (config-ext-nacl)# permit udp host 0.0.0.0 host 255.255.255.255 eq bootps
 (config-ext-nacl)# permit udp host 192.168.10.100 any eq bootpc
 (config-ext-nacl)# permit ip 192.168.10.0 0.0.0.255 192.168.10.0 0.0.0.255
 (config-ext-nacl)# deny ip any any
 (config-ext-nacl)# exit
 (config)# interface vlan 10
 (config-if)# ip access-group 110 in
 (config-if)# exit

2. (config)# ip access-list extended 150
 (config-ext-nacl)# permit udp host 0.0.0.0 host 192.168.50.100 eq bootps
```

```
(config-ext-nacl)# permit udp host 0.0.0.0 host 255.255.255.255 eq bootps
(config-ext-nacl)# permit udp host 192.168.50.100 any eq bootpc
(config-ext-nacl)# permit ip 192.168.50.0 0.0.0.255 192.168.50.0 0.0.0.255
(config-ext-nacl)# deny ip any any
(config-ext-nacl)# exit
(config)# interface vlan 50
(config-if)# ip access-group 150 in
(config-if)# exit
```

認証前 VLAN と認証後 VLAN 間で通信させないように設定します。

#### (e) Web 認証の設定

##### [設定のポイント]

Web 認証のコンフィグレーションコマンドを設定して Web 認証を有効にします。

##### [コマンドによる設定]

1. **(config)# web-authentication ip address 10.10.10.1**  
Web 認証専用の IP アドレス (IPv4 アドレス) を設定します。
2. **(config)# aaa authentication web-authentication default group radius**  
**(config)# radius-server host 192.168.10.200 key "webauth"**  
ユーザ認証を RADIUS サーバで行うための IP アドレスと RADIUS 鍵を設定します。
3. **(config)# web-authentication system-auth-control**  
Web 認証を起動します。

## 7.2.4 レガシーモードのコンフィグレーション

### (1) ローカル認証方式の基本的な設定

ローカル認証方式を使用する上での基本的な設定を次の図に示します。なお、端末 (PC1, PC2) の IP アドレスは、端末側で認証前と認証後に手動で切り替えるものとします。

図 7-35 ローカル認証方式の構成例

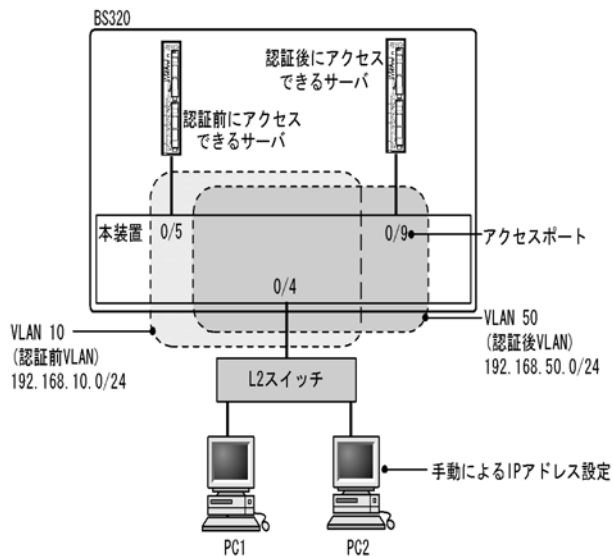

認証用 VLAN と認証後 VLAN を設定し、アクセスリストの設定をしたあとに、Web 認証の設定をします。また、認証用 VLAN から認証後 VLAN に対して通信を許可しないよう、認証後 VLAN から認証用 VLAN に対して Web ブラウザとの通信だけを許可するアクセスリストを設定します。

#### (a) 認証ポートの設定

##### [設定のポイント]

Web 認証で使用するポートを設定します。

##### [コマンドによる設定]

1. `(config)# interface gigabitethernet 0/4`  
`(config-if)# switchport mode mac-vlan`  
`(config-if)# switchport mac vlan 50`  
`(config-if)# switchport mac native vlan 10`  
`(config-if)# exit`

認証を行う端末が接続されているポートに認証前 VLAN と認証後 VLAN を指定します。

2. `(config)# interface gigabitethernet 0/9`  
`(config-if)# switchport mode access`  
`(config-if)# switchport access vlan 50`  
`(config-if)# exit`

認証後に接続するサーバを接続するポートに認証後 VLAN を指定します。

#### (b) VLAN インタフェースに IP アドレスを設定

##### [設定のポイント]

認証前 VLAN および認証後 VLAN に IP アドレスを設定します。

##### [コマンドによる設定]

1. `(config)# interface vlan 10`

```
(config-if)# ip address 192.168.10.254 255.255.255.0
(config-if)# exit
(config)# interface vlan 50
(config-if)# ip address 192.168.50.254 255.255.255.0
(config-if)# exit
```

認証前 VLAN と認証後 VLAN に各 IP アドレスを設定します。

#### (c) アクセスリストの設定

##### [設定のポイント]

認証後 VLAN と認証用 VLAN のアクセスリストを設定します。

##### [コマンドによる設定]

```
1. (config)# ip access-list extended 100
 (config-ext-nacl)# permit ip 192.168.10.0 0.0.0.255 192.168.10.0 0.0.0.255
 (config-ext-nacl)# deny ip any any
 (config-ext-nacl)# exit
 (config)# interface vlan 10
 (config-if)# ip access-group 100 in
 (config-if)# exit
```

認証用 VLAN からは認証後 VLAN に対して通信を許可しないようアクセスリストを設定します。

```
2. (config)# ip access-list extended 150
 (config-ext-nacl)# permit tcp 192.168.50.0 0.0.0.255 host 192.168.10.254 eq http
 (config-ext-nacl)# permit ip 192.168.50.0 0.0.0.255 any
 (config-ext-nacl)# deny ip any any
 (config-ext-nacl)# exit
 (config)# interface vlan 50
 (config-if)# ip access-group 150 in
 (config-if)# exit
```

認証後 VLAN からは認証用 VLAN に対してアクセスリストを設定します。

#### (d) Web 認証の設定

##### [設定のポイント]

Web 認証のコンフィグレーションコマンドを設定して Web 認証を有効にします。

##### [コマンドによる設定]

```
1. (config)# web-authentication vlan 50
 Web 認証の認証後 VLAN を設定するコンフィグレーションコマンドで VLAN ID を設定します。

2. (config)# web-authentication system-auth-control
 Web 認証を起動します。
```

## (2) ローカル認証方式+内蔵 DHCP サーバ使用時の構成

ローカル認証方式に内蔵 DHCP サーバを使用して Web 認証を構成した際の設定例を、次の図に示します。なお、端末 (PC1, PC2) の IP アドレスは、本装置内蔵の DHCP サーバ機能で割り当てるものとします。

図 7-36 ローカル認証方式+内蔵 DHCP 使用時の構成例

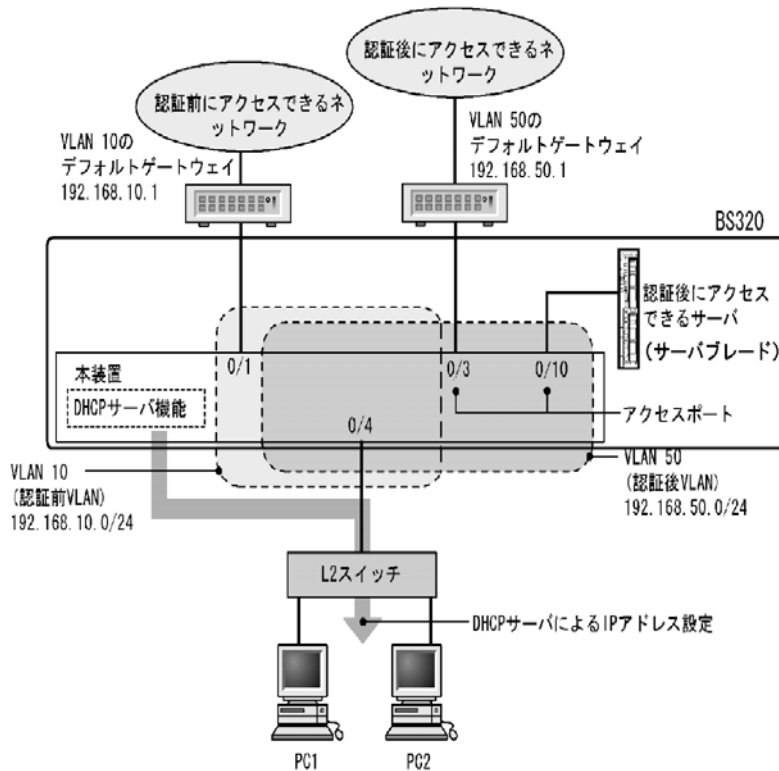

認証用 VLAN と認証後 VLAN を設定し、アクセスリスト、DHCP サーバの設定を行った後に、Web 認証の設定をします。また、認証用 VLAN からは認証後 VLAN に対して通信を許可しないよう、認証後 VLAN から認証用 VLAN に対して Web ブラウザとの通信だけを許可するアクセスリストを設定します。

## (a) 認証ポートの設定

## [設定のポイント]

Web 認証で使用するポートを設定します。

## [コマンドによる設定]

1. `(config)# interface gigabitethernet 0/4`  
`(config-if)# switchport mode mac-vlan`  
`(config-if)# switchport mac vlan 50`  
`(config-if)# switchport mac native vlan 10`  
`(config-if)# exit`

認証を行う端末が接続されているポートに認証前 VLAN と認証後 VLAN を指定します。

2. `(config)# interface range gigabitethernet 0/9-10`  
`(config-if-range)# switchport mode access`  
`(config-if-range)# switchport access vlan 50`



```
(config-if-range)# exit
```

認証後に接続するサーバを接続するポートに認証後 VLAN を指定します。

#### (b) VLAN インタフェースに IP アドレスを設定

##### [設定のポイント]

認証前 VLAN および認証後 VLAN に IP アドレスを設定します。

##### [コマンドによる設定]

```
1. (config)# interface vlan 10
 (config-if)# ip address 192.168.10.254 255.255.255.0
 (config-if)# exit
 (config)# interface vlan 50
 (config-if)# ip address 192.168.50.254 255.255.255.0
 (config-if)# exit
```

認証前 VLAN と認証後 VLAN に各 IP アドレスを設定します。

#### (c) アクセスリストの設定

##### [設定のポイント]

認証後 VLAN と認証用 VLAN のアクセスリストを設定します。

##### [コマンドによる設定]

```
1. (config)# ip access-list extended 100
 (config-ext-nacl)# permit udp 0.0.0.0 0.0.0.0 host 255.255.255.255 eq bootps
 (config-ext-nacl)# permit ip 192.168.10.0 0.0.0.255 192.168.10.0 0.0.0.255
 (config-ext-nacl)# deny ip any any
 (config-ext-nacl)# exit
 (config)# interface vlan 10
 (config-if)# ip access-group 100 in
 (config-if)# exit
```

認証用 VLAN からは認証後 VLAN に対して通信を許可しないよう、アクセスリストを設定します。

```
2. (config)# ip access-list extended 150
 (config-ext-nacl)# permit tcp 192.168.50.0 0.0.0.255 host 192.168.10.254 eq http
 (config-ext-nacl)# permit udp 0.0.0.0 0.0.0.0 host 255.255.255.255
 (config-ext-nacl)# permit udp 0.0.0.0 0.0.0.0 host 192.168.10.254
 (config-ext-nacl)# permit udp 0.0.0.0 0.0.0.0 host 192.168.50.254
 (config-ext-nacl)# permit ip 192.168.50.0 0.0.0.255 any
 (config-ext-nacl)# deny ip any any
 (config-ext-nacl)# exit
 (config)# interface vlan 50
 (config-if)# ip access-group 150 in
 (config-if)# exit
```

認証後 VLAN からは認証用 VLAN に対し、Web ブラウザからの通信だけ中継を許可するよう、アクセスリストを設定します。

(d) DHCP サーバの設定

[設定のポイント]

端末に IP アドレスを配布するための DHCP サーバを設定します。

[コマンドによる設定]

```
1. (config)# service dhcp vlan 10
 (config)# ip dhcp excluded-address 192.168.10.1
 (config)# ip dhcp excluded-address 192.168.10.254
 (config)# ip dhcp pool POOL10
 (dhcp-config)# network 192.168.10.0/24
 (dhcp-config)# lease 0 0 1
 (dhcp-config)# default-router 192.168.10.1
 (dhcp-config)# exit
```

DHCP サーバに認証前 VLAN 用の設定をします (端末認証に使用する IP アドレスの配布を設定します。デフォルトルータの IP アドレス 192.168.10.1 を設定します。)

```
2. (config)# service dhcp vlan 50
 (config)# ip dhcp excluded-address 192.168.50.1
 (config)# ip dhcp excluded-address 192.168.50.254
 (config)# ip dhcp pool POOL50
 (dhcp-config)# network 192.168.50.0/24
 (dhcp-config)# lease 0 0 1
 (dhcp-config)# default-router 192.168.50.1
 (dhcp-config)# exit
```

DHCP サーバに認証後 VLAN 用の設定をします (認証された端末で使用する IP アドレスの配布を設定します。デフォルトルータの IP アドレス 192.168.50.1 を設定します。)

(e) Web 認証の設定

[設定のポイント]

Web 認証のコンフィグレーションコマンドを設定して Web 認証を有効にします。

[コマンドによる設定]

```
1. (config)# web-authentication vlan 50
```

Web 認証の認証後 VLAN を設定するコンフィグレーションコマンドで VLAN ID を設定します。

```
2. (config)# web-authentication system-auth-control
```

Web 認証を起動します。

### (3) RADIUS 認証方式 + 内蔵 DHCP サーバ使用時の構成

RADIUS 認証方式と内蔵 DHCP サーバを使用して Web 認証を構成した際の設定例を、次の図に示します。なお、端末 (PC1、PC2) の IP アドレスは、本装置内蔵の DHCP サーバ機能で割り当てるものとします。

図 7-37 Web 認証の RADIUS 認証方式+内蔵 DHCP 使用時の構成例

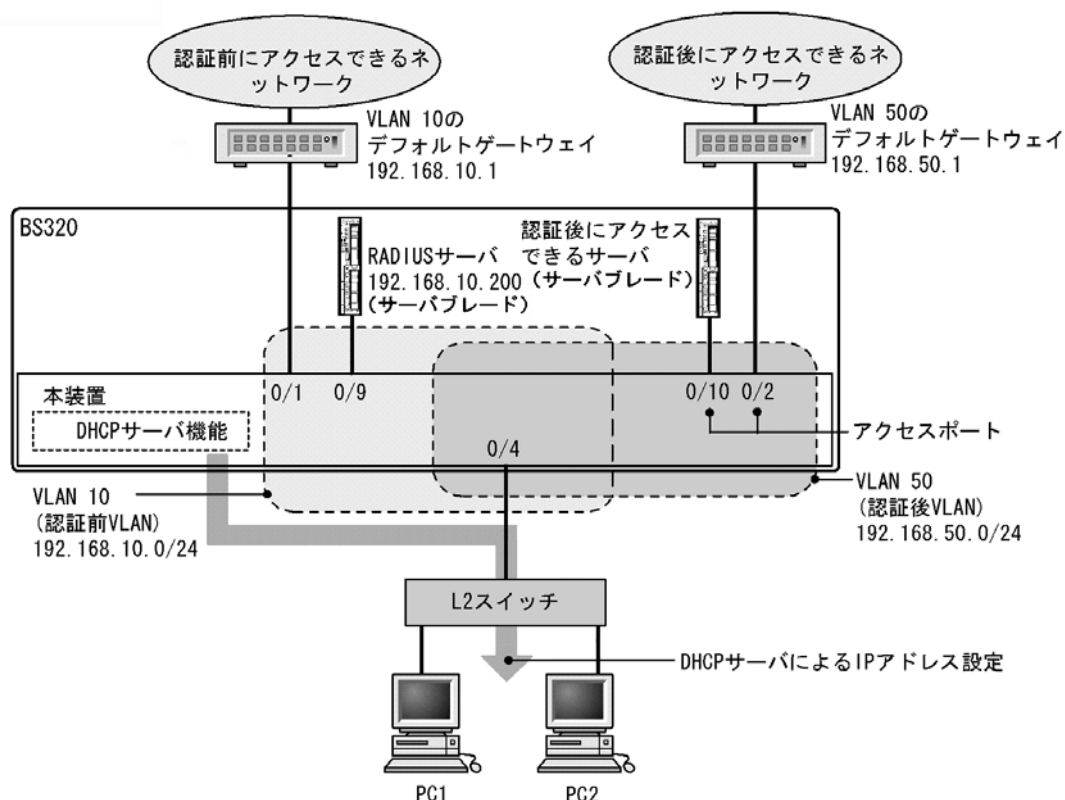

認証用 VLAN と認証後 VLAN を設定し、アクセスリスト、DHCP サーバの設定を行ったあとに、Web 認証の設定をします。また、認証用 VLAN からは認証後 VLAN に対して通信を許可しないよう、認証後 VLAN から認証用 VLAN に対して Web ブラウザとの通信だけを許可するアクセスリストを設定します。

#### (a) 認証ポートの設定

##### [設定のポイント]

Web 認証で使用するポートを設定します。

##### [コマンドによる設定]

- ```
(config)# interface gigabitethernet 0/4
(config-if)# switchport mode mac-vlan
(config-if)# switchport mac vlan 50
(config-if)# switchport mac native vlan 10
(config-if)# exit
```

認証を行う端末が接続されているポートに認証前 VLAN と認証後 VLAN を指定します。

- ```
(config)# interface range gigabitethernet 0/9-10
(config-if-range)# switchport mode access
(config-if-range)# switchport access vlan 50
(config-if-range)# exit
```

認証後に接続するサーバを接続するポートに認証後 VLAN を指定します。

(b) VLAN インタフェースに IP アドレスを設定

[設定のポイント]

認証前 VLAN および認証後 VLAN に IP アドレスを設定します。

[コマンドによる設定]

```
1. (config)# interface vlan 10
 (config-if)# ip address 192.168.10.254 255.255.255.0
 (config-if)# exit
 (config)# interface vlan 50
 (config-if)# ip address 192.168.50.254 255.255.255.0
 (config-if)# exit
```

認証前 VLAN と認証後 VLAN に各 IP アドレスを設定します。

(c) アクセスリストの設定

[設定のポイント]

認証後 VLAN と認証用 VLAN のアクセスリストを設定します。

[コマンドによる設定]

```
1. (config)# ip access-list extended 100
 (config-ext-nacl)# permit udp 0.0.0.0 0.0.0.0 host 255.255.255.255 eq bootps
 (config-ext-nacl)# permit ip 192.168.10.0 0.0.0.255 192.168.10.0 0.0.0.255
 (config-ext-nacl)# deny ip any any
 (config-ext-nacl)# exit
 (config)# interface vlan 10
 (config-if)# ip access-group 100 in
 (config-if)# exit
```

認証用 VLAN からは認証後 VLAN に対して通信を許可しないよう、アクセスリストを設定します。

```
2. (config)# ip access-list extended 150
 (config-ext-nacl)# permit tcp 192.168.50.0 0.0.0.255 host 192.168.10.254 eq
 http
 (config-ext-nacl)# permit udp 0.0.0.0 0.0.0.0 host 255.255.255.255
 (config-ext-nacl)# permit udp 0.0.0.0 0.0.0.0 host 192.168.10.254
 (config-ext-nacl)# permit udp 0.0.0.0 0.0.0.0 host 192.168.50.254
 (config-ext-nacl)# permit ip 192.168.50.0 0.0.0.255 any
 (config-ext-nacl)# deny ip any any
 (config-ext-nacl)# exit
 (config)# interface vlan 50
 (config-if)# ip access-group 150 in
 (config-if)# exit
```

認証後 VLAN からは認証用 VLAN に対し、Web ブラウザからの通信だけ中継を許可するよう、アクセスリストを設定します。

## (d) DHCP サーバの設定

## [設定のポイント]

端末に IP アドレスを配布するための DHCP サーバを設定します。

## [コマンドによる設定]

```
1. (config)# service dhcp vlan 10
 (config)# ip dhcp excluded-address 192.168.10.1
 (config)# ip dhcp excluded-address 192.168.10.254
 (config)# ip dhcp pool POOL10
 (dhcp-config)# network 192.168.10.0/24
 (dhcp-config)# lease 0 0 1
 (dhcp-config)# default-router 192.168.10.1
 (dhcp-config)# exit
```

DHCP サーバに認証前 VLAN 用の設定をします (端末認証に使用する IP アドレス配布を設定します。デフォルトルータの IP アドレス 192.168.10.1 を設定します。)

```
2. (config)# service dhcp vlan 50
 (config)# ip dhcp excluded-address 192.168.50.1
 (config)# ip dhcp excluded-address 192.168.50.254
 (config)# ip dhcp pool POOL50
 (dhcp-config)# network 192.168.50.0/24
 (dhcp-config)# lease 0 0 1
 (dhcp-config)# default-router 192.168.50.1
 (dhcp-config)# exit
```

DHCP サーバに認証後 VLAN 用の設定をします (認証された端末で使用する IP アドレスの配布を設定します。デフォルトルータの IP アドレス 192.168.50.1 を設定します。)

## (e) Web 認証の設定

## [設定のポイント]

Web 認証のコンフィグレーションコマンドを設定して Web 認証を有効にします。

## [コマンドによる設定]

1. (config)# web-authentication vlan 50  
Web 認証の認証後 VLAN を設定するコンフィグレーションコマンドで VLAN ID を設定します。
2. (config)# aaa authentication web-authentication default group radius  
(config)# radius-server host 192.168.10.200 key "webauth"  
ユーザ認証を RADIUS サーバで行うための IP アドレスと RADIUS 鍵を設定します。
3. (config)# web-authentication system-auth-control  
Web 認証を起動します。

## (4) RADIUS 認証方式 + 外部 DHCP サーバ + 複数の認証後 VLAN 使用時の構成

RADIUS 認証方式と外部 DHCP サーバを使用し、複数の認証後 VLAN を設定する場合の Web 認証設定

例を次の図に示します。なお、端末 (PC1, PC2) の IP アドレスは、外部 DHCP サーバによって割り当てるものとします。

図 7-38 Web 認証の RADIUS 認証方式+外部 DHCP サーバ+複数認証後 VLAN 使用時の構成例

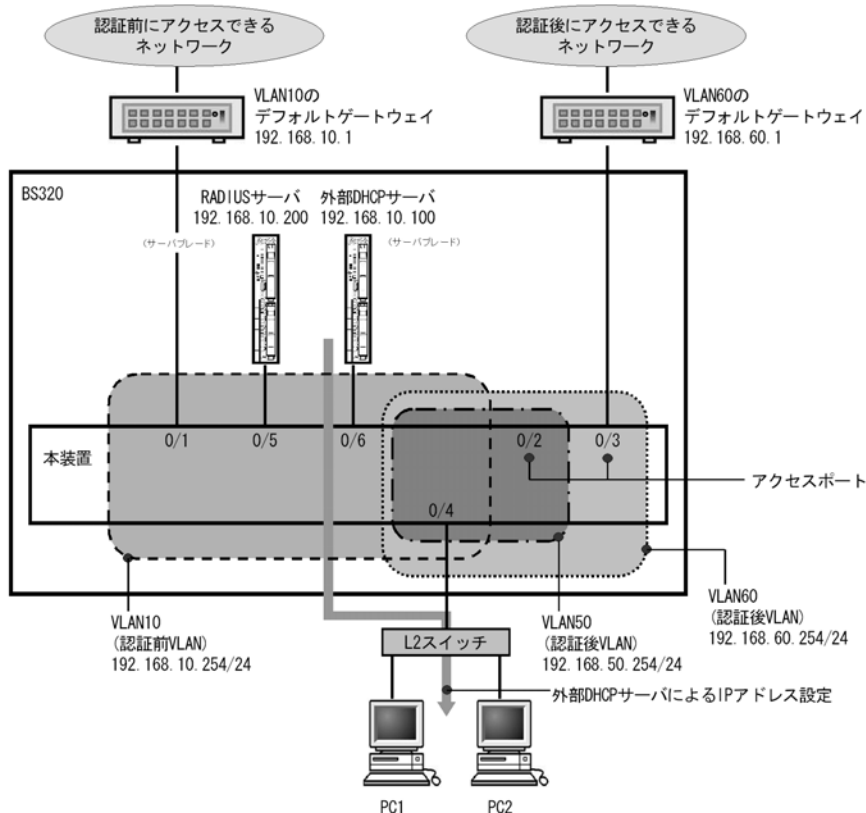

認証用 VLAN と認証後 VLAN を設定し、アクセスリストの設定をしたあとに、Web 認証の設定をします。また、認証用 VLAN からは認証後 VLAN に対して通信を許可しないよう、認証後 VLAN から認証用 VLAN に対して Web ブラウザとの通信だけを許可するアクセスリストを設定します。

また、認証後 VLAN 同士は通信を許可しないようにアクセスリストを設定します。

#### (a) 認証ポートの設定

##### [設定のポイント]

Web 認証で使用するポートを設定します。

##### [コマンドによる設定]

1. `(config)# interface gigabitethernet 0/4`  
`(config-if)# switchport mode mac-vlan`  
`(config-if)# switchport mac vlan 50,60`  
`(config-if)# switchport mac native vlan 10`  
`(config-if)# exit`

認証を行う端末が接続されているポートに認証前 VLAN と認証後 VLAN を指定します。

2. `(config)# interface gigabitethernet 0/9`  
`(config-if)# switchport mode access`  
`(config-if)# switchport access vlan 50`

```
(config-if)# exit
```

認証後に接続するサーバを接続するポートに認証後 VLAN を指定します。

### 3. (config)# interface gigabitethernet 0/10

```
(config-if)# switchport mode access
```

```
(config-if)# switchport access vlan 60
```

```
(config-if)# exit
```

認証後に接続するサーバを接続するポートに認証後 VLAN を指定します。

### (b) VLAN インタフェースに IP アドレスを設定

#### [設定のポイント]

認証前 VLAN および認証後 VLAN に IP アドレスを設定します。

#### [コマンドによる設定]

#### 1. (config)# interface vlan 10

```
(config-if)# ip address 192.168.10.254 255.255.255.0
```

```
(config-if)# exit
```

```
(config)# interface vlan 50
```

```
(config-if)# ip address 192.168.50.254 255.255.255.0
```

```
(config-if)# exit
```

```
(config)# interface vlan 60
```

```
(config-if)# ip address 192.168.60.254 255.255.255.0
```

```
(config-if)# exit
```

認証前 VLAN と認証後 VLAN に各 IP アドレスを設定します。

### (c) アクセスリストの設定

#### [設定のポイント]

認証後 VLAN と認証用 VLAN のアクセスリストを設定します。

#### [コマンドによる設定]

#### 1. (config)# ip access-list extended 100

```
(config-ext-nacl)# permit udp 0.0.0.0 0.0.0.0 host 255.255.255.255 eq bootps
```

```
(config-ext-nacl)# permit ip 192.168.10.0 0.0.0.255 192.168.10.0 0.0.0.255
```

```
(config-ext-nacl)# deny ip any any
```

```
(config-ext-nacl)# exit
```

```
(config)# interface vlan 10
```

```
(config-if)# ip access-group 100 in
```

```
(config-if)# exit
```

認証用 VLAN からは認証後 VLAN に対して通信を許可しないよう、アクセスリストを設定します。

#### 2. (config)# ip access-list extended 150

```
(config-ext-nacl)# permit tcp 192.168.50.0 0.0.0.255 host 192.168.10.254 eq http
```

```
(config-ext-nacl)# permit udp 0.0.0.0 0.0.0.0 host 255.255.255.255
```

```
(config-ext-nacl)# permit udp 0.0.0.0 0.0.0.0 host 192.168.10.254
```

```
(config-ext-nacl)# permit udp 0.0.0.0 0.0.0.0 host 192.168.50.254
(config-ext-nacl)# permit ip 192.168.50.0 0.0.0.255 any
(config-ext-nacl)# deny ip any any
(config-ext-nacl)# exit
(config)# interface vlan 50
(config-if)# ip access-group 150 in
(config-if)# exit
```

認証後 VLAN (VLAN ID 50) からは認証用 VLAN に対し、Web ブラウザからの通信だけ中継を許可し、他の認証後 VLAN (VLAN ID 60) への通信は許可しないよう、アクセスリストを設定します。

```
3. (config)# ip access-list extended 160
(config-ext-nacl)# permit tcp 192.168.60.0 0.0.0.255 host 192.168.10.254 eq
http
(config-ext-nacl)# permit udp 0.0.0.0 0.0.0.0 host 255.255.255.255
(config-ext-nacl)# permit udp 0.0.0.0 0.0.0.0 host 192.168.10.254
(config-ext-nacl)# permit udp 0.0.0.0 0.0.0.0 host 192.168.60.254
(config-ext-nacl)# permit ip 192.168.60.0 0.0.0.255 any
(config-ext-nacl)# deny ip any any
(config-ext-nacl)# exit
(config)# interface vlan 60
(config-if)# ip access-group 160 in
(config-if)# exit
```

認証後 VLAN (VLAN ID 60) からは認証用 VLAN に対し、Web ブラウザからの通信だけ中継を許可し、他の認証後 VLAN (VLAN ID 50) への通信は許可しないよう、アクセスリストを設定します。

#### (d) DHCP リレーエージェントの設定

##### [設定のポイント]

端末に IP アドレスを配布するための DHCP リレーエージェントを設定します。

##### [コマンドによる設定]

```
1. (config)# interface vlan 10
(config-if)# ip address 192.168.10.254 255.255.255.0
(config-if)# ip helper-address 192.168.10.100
(config-if)# exit
```

認証前 VLAN の DHCP リレーエージェントの設定をします。

```
2. (config)# interface vlan 50
(config-if)# ip address 192.168.50.254 255.255.255.0
(config-if)# ip helper-address 192.168.10.100
(config-if)# exit
```

認証後 VLAN (VLAN ID 50) の DHCP リレーエージェントの設定をします。

```
3. (config)# interface vlan 60
(config-if)# ip address 192.168.60.254 255.255.255.0
(config-if)# ip helper-address 192.168.10.100
```



```
(config-if)# exit
```

認証後 VLAN (VLAN ID 60) の DHCP リレーエージェントの設定をします。

#### (e) Web 認証の設定

##### [設定のポイント]

Web 認証のコンフィグレーションコマンドを設定して Web 認証を有効にします。

##### [コマンドによる設定]

```
1. (config)# web-authentication vlan 50
```

```
(config)# web-authentication vlan 60
```

Web 認証の認証後 VLAN を設定するコンフィグレーションコマンドで VLAN ID を設定します。

```
2. (config)# aaa authentication web-authentication default group radius
```

```
(config)# radius-server host 192.168.10.200 key "webauth"
```

ユーザ認証を RADIUS サーバで行うための IP アドレスと RADIUS 鍵を設定します。

```
3. (config)# web-authentication system-auth-control
```

Web 認証を起動します。

## 7.2.5 Web 認証のパラメータ設定

Web 認証で可能なパラメータ設定を説明します。

### (1) 認証最大時間の設定

#### [設定のポイント]

認証済みの端末を強制的にログアウトする時間を設定します。

#### [コマンドによる設定]

```
1. (config)# web-authentication max-timer 60
```

強制ログアウト時間を 60 分に設定します。

### (2) 認証ユーザ数の設定 (固定 VLAN モード)

#### [設定のポイント]

Web 認証の固定 VLAN モードで認証できるユーザ数を設定します。

#### [コマンドによる設定]

```
1. (config)# web-authentication static-vlan max-user 100
```

Web 認証の固定 VLAN モードで認証できるユーザ数を 100 ユーザに設定します。

### (3) 認証ユーザ数の設定 (ダイナミック VLAN モード, レガシーモード)

#### [設定のポイント]

Web 認証のダイナミック VLAN モードまたはレガシーモードで認証できるユーザ数を設定します。

[コマンドによる設定]

1. **(config)# web-authentication max-user 5**

Web 認証で認証できるユーザ数を 5 ユーザに設定します。

#### (4) RADIUS サーバの設定

[設定のポイント]

RADIUS 認証方式で使用する RADIUS サーバを設定します。

[コマンドによる設定]

1. **(config)# aaa authentication web-authentication default group radius**

RADIUS サーバでユーザ認証を行うように設定します。

[注意事項]

各 RADIUS サーバの `radius-server` コマンドで設定された応答待ち時間（再送回数×応答タイムアウト時間）の合計が 60 秒を超える場合、RADIUS サーバへ認証要求している途中で認証失敗となることがあります。なお、Web 認証で使用する `radius-server` コマンドの設定は、ログイン認証、コマンド承認、および IEEE802.1X でも共通して使用するため、応答待ち時間の設定には注意してください。

#### (5) アカウンティングの設定

[設定のポイント]

Web 認証のアカウント集計を行うよう設定します。

[コマンドによる設定]

1. **(config)# aaa accounting web-authentication default start-stop group radius**

RADIUS サーバにアカウント集計を行うよう設定します。

#### (6) Web 認証専用 IP アドレスの設定（固定 VLAN モード、ダイナミック VLAN モード）

[設定のポイント]

Web 認証専用の IP アドレスを設定します。

[コマンドによる設定]

1. **(config)# web-authentication ip address 10.10.10.1**

Web 認証専用の IP アドレス（10.10.10.1）を設定します。

[注意事項]

設定を行った場合は、Web サーバを再起動してください。認証途中のユーザは再度ログイン操作が必要です。

#### (7) URL リダイレクト機能の無効設定（固定 VLAN モード、ダイナミック VLAN モード）

[設定のポイント]

Web 認証の URL リダイレクト機能を無効に設定します。

[コマンドによる設定]

1. **(config)# no web-authentication redirect enable**

Web 認証の URL リダイレクト機能を無効にします。

[注意事項]

設定を行った場合は、Web サーバを再起動してください。認証途中のユーザは再度ログイン操作が必要です。

## (8) URL リダイレクト機能時のログイン操作プロトコルの設定（固定 VLAN モード、ダイナミック VLAN モード）

[設定のポイント]

Web 認証の URL リダイレクト機能時にログインを操作させるプロトコルを設定します。

[コマンドによる設定]

1. **(config)# web-authentication redirect-mode https**

Web 認証の URL リダイレクト機能で https を用います。

[注意事項]

設定を行った場合は、Web サーバを再起動してください。認証途中のユーザは再度ログイン操作が必要です。

## (9) syslog サーバ出力設定

[設定のポイント]

認証結果と動作ログを syslog サーバへ出力するよう設定します。

[コマンドによる設定]

1. **(config)# web-authentication logging enable**

Web 認証の結果と動作ログを syslog サーバへ出力するよう設定します。

## (10) 接続監視機能の設定（固定 VLAN モード）

[設定のポイント]

認証済み端末の動作を監視する接続監視機能を設定します。

[コマンドによる設定]

1. **(config)# web-authentication logout polling enable**

接続監視機能を有効に設定します。

2. **(config)# web-authentication logout polling interval 300**

動作監視パケットの送出時間間隔を 300 秒に設定します。

3. **(config)# web-authentication logout polling retry-interval 10**

動作監視パケットの再送出時間間隔を 10 秒に設定します。

4. **(config)# web-authentication logout polling count 5**  
動作監視パケットの送出回数を 5 回に設定します。

### (11) 接続監視機能の無効設定（固定 VLAN モード）

[設定のポイント]

認証済み端末の動作を監視する接続監視機能を無効に設定します。

[コマンドによる設定]

1. **(config)# no web-authentication logout polling enable**  
接続監視機能を無効に設定します。

### (12) Web サーバへのアクセスポート番号設定

[設定のポイント]

Web 認証で使用している Web サーバのサービスポート番号を設定します（デフォルトの http=80 番, https=443 番以外に追加する場合に使用します）。

また、OAN と共存する場合は、OAN が使用するサービスポート番号（832 と 9698）を設定します。この場合、OAN が使用するサービスポート番号では Web 認証のログイン操作およびログアウト操作はできません。

[コマンドによる設定]

1. **(config)# web-authentication web-port http 8080**  
Web サーバの http ポートとして 80 番のほかに 8080 番も設定します。
2. **(config)# web-authentication web-port https 8443**  
Web サーバの https ポートとして 443 番のほかに 8443 番も設定します。

[注意事項]

設定を行った場合は、Web サーバを再起動してください。認証途中のユーザは再度ログイン操作が必要です。

### (13) 認証成功後の URL 設定

[設定のポイント]

認証成功後に端末がアクセスする URL を設定します。

[コマンドによる設定]

1. **(config)# web-authentication jump-url "http://www.example.com/"**  
認証成功後に http://www.example.com/ の画面を表示させます。

## 7.2.6 認証除外の設定方法

Web 認証で認証対象外とするための設定を説明します。

### (1) 固定 VLAN モードの認証除外ポートの設定

固定 VLAN モードで、認証しないで通信を許可するポートを次のように設定します。

#### [設定のポイント]

認証を除外するポートに対しては、認証ポートを設定しません。

#### [コマンドによる設定]

```
1. (config)# vlan 10
 (config-vlan)# state active
 (config-vlan)# exit
 (config)# interface gigabitethernet 0/4
 (config-if)# switchport mode access
 (config-if)# switchport access vlan 10
 (config-if)# web-authentication port
 (config-if)# exit
 (config)# interface gigabitethernet 0/10
 (config-if)# switchport mode access
 (config-if)# switchport access vlan 10
 (config-if)# exit
```

固定 VLAN モードで扱う VLAN ID 10 を設定したポート 0/4 は認証対象ポートとして設定します。また、ポート 0/10 には認証しないで通信を許可する設定をします。

### (2) 固定 VLAN モードの認証除外端末の設定

固定 VLAN モードで、認証しないで通信を許可する端末の MAC アドレスを次のように設定します。

#### [設定のポイント]

認証を除外する端末の MAC アドレスを MAC アドレステーブルに登録します。

#### [コマンドによる設定]

```
1. (config)# vlan 10
 (config-vlan)# exit
 (config)# mac-address-table static 0012.e212.3456 vlan 10 interface
 gigabitethernet 0/10
```

VLAN ID 10 のポート 0/10 に、認証しないで通信を許可する端末の MAC アドレスを設定します。

### (3) ダイナミック VLAN モードの認証除外ポートの設定

ダイナミック VLAN モードで、認証しないで通信を許可するポートを次のように設定します。

#### [設定のポイント]

認証を除外するポートをアクセスポートとして設定し、認証対象ポートを設定しません。

#### [コマンドによる設定]

```
1. (config)# vlan 50 mac-based
 (config-vlan)# state active
 (config-vlan)# exit
```

```
(config)# interface gigabitethernet 0/10
(config-if)# switchport mode access
(config-if)# switchport access vlan 50
(config-if)# exit
```

MAC VLAN ID 50 のポート 0/10 に対して、認証しないで通信を許可する設定をします。

#### (4) ダイナミック VLAN モードの認証除外端末の設定

ダイナミック VLAN モードで、認証しないで通信を許可する端末の MAC アドレスを次のように設定します。

##### [設定のポイント]

認証を除外する端末の MAC アドレスを、MAC VLAN と MAC アドレステーブルに登録します。

##### [コマンドによる設定]

```
1. (config)# vlan 50 mac-based
 (config-vlan)# mac-address 0012.e212.3456
 (config-vlan)# exit
 (config)# mac-address-table static 0012.e212.3456 vlan 50 interface
 gigabitethernet 0/10
```

MAC VLAN ID 50 のポート 0/10 に、認証しないで通信を許可する端末の MAC アドレスを設定します。

#### (5) レガシーモードの認証除外ポートの設定

レガシーモードで、認証しないで通信を許可するポートを次のように設定します。

##### [設定のポイント]

認証を除外するポートをアクセスポートとして設定します。

##### [コマンドによる設定]

```
1. (config)# vlan 50 mac-based
 (config-vlan)# state active
 (config-vlan)# exit
 (config)# interface gigabitethernet 0/10
 (config-if)# switchport mode access
 (config-if)# switchport access vlan 50
 (config-if)# exit
```

MAC VLAN ID 50 のポート 0/10 に対して、認証しないで通信を許可する設定をします。

#### (6) レガシーモードの認証除外端末の設定

レガシーモードで、認証しないで通信を許可する端末の MAC アドレスを次のように設定します。

##### [設定のポイント]

認証を除外する端末の MAC アドレスを MAC VLAN に登録します。

##### [コマンドによる設定]

```
1. (config)# vlan 50 mac-based
 (config-vlan)# mac-address 0012.e212.3456
 (config-vlan)# exit
```

VLAN ID 50 の MAC VLAN に、認証しないで通信を許可する端末の MAC アドレスを設定します。

## 7.3 オペレーション

### 7.3.1 運用コマンド一覧

Web 認証の運用コマンド一覧を次の表に示します。

表 7-9 運用コマンド一覧

| コマンド名                               | 説明                                           |
|-------------------------------------|----------------------------------------------|
| set web-authentication user         | Web 認証で使用するユーザ ID を追加します。                    |
| set web-authentication passwd       | 登録したユーザのパスワードを変更します。                         |
| set web-authentication vlan         | 登録したユーザの VLAN ID を変更します。                     |
| remove web-authentication user      | 登録したユーザ ID を削除します。                           |
| commit web-authentication           | 追加, 変更した内容を内蔵 Web 認証 DB に反映します。              |
| store web-authentication            | 内蔵 Web 認証 DB のバックアップファイルを作成します。              |
| load web-authentication             | バックアップファイルから内蔵 Web 認証 DB を復元します。             |
| show web-authentication user        | 内蔵 Web 認証 DB の登録内容, または追加, 変更途中の情報を表示します。    |
| clear web-authentication auth-state | 認証済みユーザの強制ログアウトを行います。                        |
| show web-authentication login       | 認証済のアカウントログを表示します。                           |
| clear web-authentication login      | 認証済のアカウントログをクリアします。                          |
| show web-authentication statistics  | Web 認証の統計情報を表示します。                           |
| clear web-authentication statistics | 統計情報をクリアします。                                 |
| show web-authentication logging     | Web 認証の動作ログを表示します。                           |
| clear web-authentication logging    | Web 認証の動作ログをクリアします。                          |
| set web-authentication html-files   | 指定された Web 認証画面ファイルを登録します。                    |
| clear web-authentication html-files | 登録した Web 認証画面ファイルを削除します。                     |
| show web-authentication html-files  | 登録した Web 認証画面ファイルのファイル名, ファイルサイズと登録日時を表示します。 |
| restart web-authentication          | Web 認証プログラムを再起動します。                          |
| dump protocols web-authentication   | Web 認証のダンプ情報を収集します。                          |

### 7.3.2 Web 認証の設定情報表示

show web-authentication コマンドで Web 認証の設定情報が表示されます。



## (1) 固定 VLAN モードで、認証方式が RADIUS 認証の場合

図 7-39 Web 認証の設定情報表示 (固定 VLAN モードの RADIUS 認証)

```
show web-authentication
Date 2007/11/14 10:52:49 UTC
web-authentication Information:
 Authentic-mode : Static-VLAN
 Authentic-method : RADIUS Accounting-state : disable
 Max-timer : 60 Max-user : 256
 VLAN Count : - Auto-logout : -
 Syslog-send : enable
 Alive-detection : enable
 timer : 60 interval-timer : 3 count : 3
 URL-redirect : enable Protocol : http
 jump-URL : http://www.example.com/
 Web-IP-address : 10.10.10.1
 Web-port : http : 80, 8080 https : 443, 8443
 ARP-relay Port : 0/1

 Port : 0/1
 VLAN ID : 5,10,15
 access-list-No: 100

 Port : 0/2
 VLAN ID : 15-16
 access-list-No: 100
```

## (2) ダイナミック VLAN モードで、認証方式がローカル認証の場合

図 7-40 Web 認証の設定情報表示 (ダイナミック VLAN モードのローカル認証)

```
show web-authentication
Date 2008/04/10 10:52:49 UTC
web-authentication Information:
 Authentic-mode : Dynamic-VLAN
 Authentic-method : Local Accounting-state : disable
 Max-timer : 60 Max-user : 256
 VLAN Count : - Auto-logout : disable
 Syslog-send : enable
 URL-redirect : enable Protocol : http
 jump-URL : http://www.example.com/
 Web-IP-address : 192.168.1.1
 Web-port : http : 80, 8080 https : 443, 8443
 ARP-relay Port : 0/1

 Port : 0/10
 VLAN ID : 1000,1500
 access-list-No: 1000

 Port : 0/12
 VLAN ID : 1000,1500
 access-list-No: 1000
```

## (3) ダイナミック VLAN モードで、認証方式が RADIUS 認証の場合

図 7-41 Web 認証の設定情報表示 (ダイナミック VLAN モードの RADIUS 認証)

```
show web-authentication
Date 2008/04/10 10:52:49 UTC
web-authentication Information:
 Authentic-mode : Dynamic-VLAN
 Authentic-method : RADIUS Accounting-state : enable
 Max-timer : 60 Max-user : 256
 VLAN Count : - Auto-logout : disable
 Syslog-send : enable
 URL-redirect : enable Protocol : http
 jump-URL : http://www.example.com/
 Web-IP-address : 192.168.1.1
 Web-port : http : 80, 8080 https : 443, 8443
 ARP-relay Port : 0/1

 Port : 0/10
 VLAN ID : 1000,1500
 access-list-No: 1000

 Port : 0/12
 VLAN ID : 1000,1500
 access-list-No: 1000
```

## (4) レガシーモードで VLAN が登録されていて、認証方式がローカル認証の場合

図 7-42 Web 認証の設定情報表示 (ローカル認証)

```
show web-authentication
Date 2007/11/14 10:52:49 UTC
web-authentication Information:
 Authentic-mode : Legacy
 Authentic-method : Local Accounting-state : disable
 Max-timer : 60 Max-user : 256
 VLAN Count : 16 Auto-logout : disable
 Syslog-send : enable
 jump-URL : http://www.example.com/
 Web-port : http : 80 https : 443

VLAN Information:
 VLAN ID : 5, 10, 15, 20, 25, 30, 35, 40
1000-1007
```

## (5) レガシーモードで VLAN が登録されていて、認証方式が RADIUS 認証の場合

図 7-43 Web 認証の設定情報表示 (RADIUS 認証)

```
show web-authentication
Date 2007/11/14 10:52:49 UTC
web-authentication Information:
 Authentic-mode : Legacy
 Authentic-method : RADIUS Accounting-state : disable
 Max-timer : 60 Max-user : 256
 VLAN Count : 16 Auto-logout : disable
 Syslog-send : enable
 jump-URL : http://www.example.com/
 Web-port : http : 80 https : 443

VLAN Information:
 VLAN ID : 5, 10, 15, 20, 25, 30, 35, 40
1000-1007
```

## 7.3.3 Web 認証の状態表示

show web-authentication statistics コマンドで Web 認証の状態および RADIUS との通信状況が表示され

ます。

図 7-44 Web 認証の表示

```
show web-authentication statistics
Date 2006/08/12 11:10:49 UTC
web-authentication Information:
 Authentication Request Total : 100
 Authentication Current Count : 10
 Authentication Error Total : 30
RADIUS web-authentication Information:
[RADIUS frames]
 TxTotal : 10 TxAccReq : 10 TxError : 0
 RxTotal : 30 RxAccAccpt: 10 RxAccRejct: 10
 RxAccChllg: 10 RxInvalid : 0
Account web-authentication Information:
[Account frames]
 TxTotal : 10 TxAccReq : 10 TxError : 0
 RxTotal : 20 RxAccResp : 10 RxInvalid : 0
```

### 7.3.4 Web 認証の認証状態表示

show web-authentication login コマンドで Web 認証の認証状態が表示されます。

#### (1) 固定 VLAN モードの場合

図 7-45 Web 認証の認証状態表示 (固定 VLAN モード)

```
show web-authentication login
Date 2007/11/14 10:52:49 UTC
Total user counts:2
username
VLAN MAC address Port IP address
Login time
Limit time
USER00123456789
 3 0012.e200.9166 0/5 192.168.0.1
2007/11/14 09:58:04 UTC 00:10:20
USER01
4094 0012.e268.7527 0/6 192.168.1.10
2007/11/14 10:10:23 UTC 00:20:35
```

#### (2) ダイナミック VLAN モードの場合

図 7-46 Web 認証の認証状態表示 (ダイナミック VLAN モード)

```
show web-authentication login
Date 2008/04/10 10:52:49 UTC
Total user counts:2
username
VLAN MAC address Login time Limit time
USER00123456789
 3 0012.e200.9166 2008/04/10 09:58:04 UTC 00:10:20
USER01
4094 0012.e268.7527 2008/04/10 10:10:23 UTC 00:20:35
```

### (3) レガシーモードの場合

図 7-47 Web 認証の認証状態表示 (レガシーモード)

```
show web-authentication login
Date 2007/11/14 10:52:49 UTC
Total user counts:2
username
VLAN MAC address Login time Limit time
USER00123456789
 3 0012.e200.9166 2007/11/14 09:58:04 UTC 00:10:20
USER01
4094 0012.e268.7527 2007/11/14 10:10:23 UTC 00:20:35
```

## 7.3.5 内蔵 Web 認証 DB の作成

Web 認証システム的环境設定およびコンフィギュレーションの設定が完了したあとに、内蔵 Web 認証 DB の作成を行います。また、既に内蔵 Web 認証 DB に登録されているユーザ情報の修正を行います。

### (1) ユーザの登録

認証対象のユーザごとに `set web-authentication user` コマンドで、ユーザ ID、パスワード、VLAN ID を登録します。次の例では、USER01 ~ USER05 の 5 ユーザ分を登録します。

[コマンド入力]

```
set web-authentication user USER01 PAS0101 100
set web-authentication user USER02 PAS0200 100
set web-authentication user USER03 PAS0300 100
set web-authentication user USER04 PAS0320 100
set web-authentication user USER05 PAS0400 100
```

### (2) ユーザ情報変更と削除

登録済みユーザのパスワード、VLAN ID の変更およびユーザの削除は次の手順で行います。

#### (a) パスワード変更

[コマンド入力]

```
set web-authentication passwd USER01 PAS0101 PPP4321
```

ユーザ ID (USER01) のパスワードを PAS0101 から PPP4321 に変更します。

```
set web-authentication passwd USER02 PAS0200 BBB1234
```

ユーザ ID (USER02) のパスワードを PAS0200 から BBB1234 に変更します。

#### (b) VLAN ID 変更

[コマンド入力]

```
set web-authentication vlan BBB1234 200
```

ユーザ ID (BBB1234) の VLAN ID を 200 に変更します。

#### (c) ユーザ削除

[コマンド入力]

```
remove web-authentication user PPP4321
```

ユーザ ID (PPPP4321) を削除します。

### (3) 内蔵 Web 認証 DB への反映

set web-authentication コマンドおよび remove web-authentication コマンドで登録・変更したユーザ情報を内蔵 Web 認証 DB に反映します。

[コマンド入力]

```
commit web-authentication
```

## 7.3.6 内蔵 Web 認証 DB のバックアップ

内蔵 Web 認証 DB のバックアップおよびバックアップファイルからの復元を示します。

### (1) 内蔵 Web 認証 DB のバックアップ

内蔵 Web 認証 DB から store web-authentication コマンドでバックアップファイル (次の例では backupfile) を作成します。

[コマンド入力]

```
store web-authentication backupfile
Backup web-authentication user data. Are you sure? (y/n): y
#
```

### (2) 内蔵 Web 認証 DB の復元

バックアップファイル (次の例では backupfile) から load web-authentication コマンドで内蔵 Web 認証 DB を作成します。

[コマンド入力]

```
load web-authentication backupfile
Restore web-authentication user data. Are you sure? (y/n): y
#
```

## 7.3.7 Web 認証画面の登録

Web 認証画面の登録は次の手順で行います。

1. 各 Web 認証画面のファイルを外部装置 (PC など) で作成します。
2. 本装置へログインし、カレントディレクトリに Web 認証画面を格納するディレクトリを作成します。
3. 画面ファイルを 2. で作成したディレクトリ配下に、ファイル転送または MC 経由で格納します。
4. set web-authentication html-files コマンドで Web 認証画面を登録します。

図 7-48 Web 認証画面の登録

```
mkdir docs ...1

set web-authentication html-files docs
Would you wish to install new html-files ? (y/n):y
executing...
Install complete.
#
```

1. ディレクトリ docs を作成し、配下に、登録するファイルを置きます。

### 7.3.8 登録した Web 認証画面の削除

set web-authentication html-files コマンドで登録した Web 認証画面を clear web-authentication html-files コマンドで削除します。

図 7-49 Web 認証画面の削除

```
clear web-authentication html-files
Would you wish to clear registered html-files and initialize? (y/n):y
Clear complete.
#
```

### 7.3.9 Web 認証画面の情報表示

show web-authentication html-files コマンドで、登録した Web 認証画面の情報を表示します。

図 7-50 Web 認証画面の情報表示

```
show web-authentication html-files
Date 2007/04/01 10:07:04 UTC
TOTAL SIZE : 60974

 SIZE DATE
login.html : 2049 2007/03/30 14:05
loginOK.html : 1046 2007/03/30 14:05
loginNG.html : 985 2007/03/30 14:05
logout.html : 843 2007/03/30 14:05
logoutOK.html : 856 2007/03/30 14:05
logoutNG.html : 892 2007/03/30 14:05
webauth.msg : 104 2007/03/30 14:05
favicon.ico : 199 2007/03/30 14:05
the other files : 54000 2007/03/30 14:05
#
```

## 7.4 Web 認証画面作成手順

Web 認証画面入れ替え機能で入れ替えができる画面と対応するファイル名を次に示します。

- ログイン画面（ファイル名：login.html）
- ログアウト画面（ファイル名：logout.html）
- ログイン成功画面（ファイル名：loginOK.html）
- ログイン失敗画面（ファイル名：loginNG.html）
- ログアウト完了画面（ファイル名：logoutOK.html）
- ログアウト失敗画面（ファイル名：logoutNG.html）

各 Web 認証画面ファイルは HTML 形式で作成してください。

HTML 上には、JavaScript のようにクライアント端末上だけで動作する言語は使用可能ですが、サーバへアクセスするような言語は使用できません。また、perl などの CGI も指定しないでください。

ただし、ログイン画面、ログアウト画面では、Web 認証とのインタフェース用の記述が必要です。ログイン画面、ログアウト画面については、「7.4.1 ログイン画面 (login.html)」、「7.4.2 ログアウト画面 (logout.html)」を参照してください。

また、「表 7-5 認証エラーメッセージとエラー発生理由対応表」に示した認証エラーメッセージも置き換えることができます。使用できるファイル名は次のとおりです。ファイルの作成方法については、「7.4.3 認証エラーメッセージファイル (webauth.msg)」を参照してください。

- 認証エラーメッセージ（ファイル名：webauth.msg）

さらに、Web ブラウザのお気に入りに表示するアイコンも入れ替えることができます。

- Web ブラウザのお気に入りに表示するアイコン（ファイル名：favicon.ico）

### 注意

入れ替え可能な画面および認証エラーメッセージのファイル名は、必ず上記に示したファイル名と一致させてください。

### 7.4.1 ログイン画面 (login.html)

Web 認証にログインする際、ユーザ ID とパスワードの入力をクライアントに対し要求する画面です。

#### (1) 設定条件

ログイン画面の HTML ファイルを作成する際は、次の表に示す記述を必ず入れてください。

表 7-10 ログイン画面に必要な設定

| 記述内容                                                                                            | 意味                                                                                                                                              |
|-------------------------------------------------------------------------------------------------|-------------------------------------------------------------------------------------------------------------------------------------------------|
| <code>&lt;form name="Login" method="post" action="/cgi-bin/Login.cgi"&gt;&lt;/form&gt;</code>   | ログイン操作を Web 認証に指示するための記述です。この記述は変更しないでください。                                                                                                     |
| <code>&lt;input type="text" name="uid" size="40" maxlength="32" autocomplete="OFF" /&gt;</code> | ユーザ ID を指定するための記述です。size と maxlength 以外の記述は変更しないでください。上記 <code>&lt;form&gt;&lt;/form&gt;</code> の内部に設定してください。また、maxlength は必ず 6 以上の数字を設定してください。 |

| 記述内容                                                                                                | 意味                                                                                                                                            |
|-----------------------------------------------------------------------------------------------------|-----------------------------------------------------------------------------------------------------------------------------------------------|
| <code>&lt;input type="password" name="pwd" size="40" maxlength="32" autocomplete="OFF" /&gt;</code> | パスワードを指定するための記述です。size と maxlength 以外の記述は変更しないでください。上記 <code>&lt;form&gt;&lt;/form&gt;</code> の内部に設定してください。また、maxlength は必ず 6 以上の数字を設定してください。 |
| <code>&lt;input type="submit" value="Login" /&gt;</code>                                            | Web 認証にログイン要求を行うために記述です。この記述は変更しないでください。上記 <code>&lt;form&gt;&lt;/form&gt;</code> の内部に設定してください。                                               |

**注意**

login.html ファイルに、ほかのファイルに関連付ける場合は、関連付けするファイル名の先頭に” /” (スラッシュ) を記述してください。  
 (例) ``

**(2) 設定例**

ログイン画面 (login.html) のソース例を次の図に示します。





図 7-52 ログイン画面の表示例

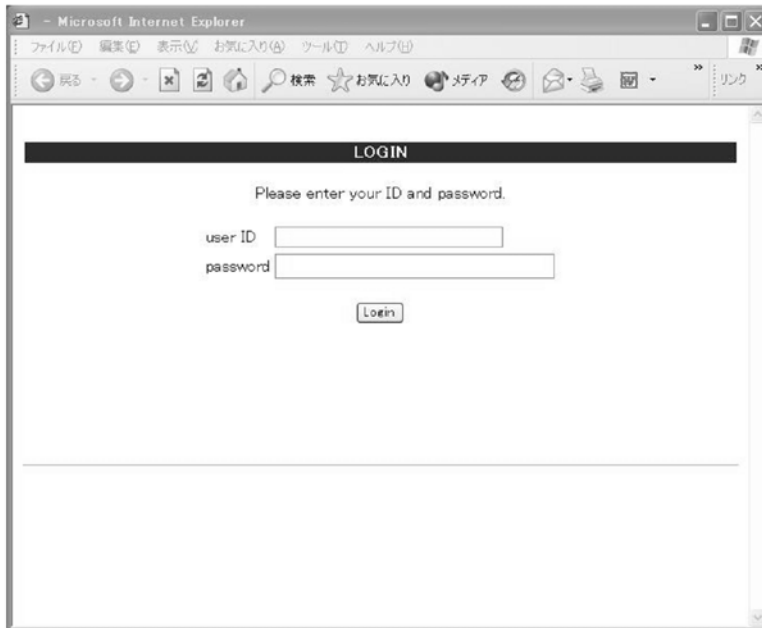

## 7.4.2 ログアウト画面 (logout.html)

Web 認証機能でログインしているクライアントがログアウトを要求するための画面です。

### (1) 設定条件

ログアウト画面の HTML ファイルを作成する際は、次の表に示す記述を必ず入れてください。

表 7-11 ログアウト画面に必要な設定

| 記述内容                                                                                            | 意味                                                                                               |
|-------------------------------------------------------------------------------------------------|--------------------------------------------------------------------------------------------------|
| <code>&lt;form name="Logout" method="post" action="/cgi-bin/Logout.cgi"&gt;&lt;/form&gt;</code> | ログアウト操作を Web 認証に指示するための記述です。この記述は変更しないでください。                                                     |
| <code>&lt;input type="submit" value="Logout" /&gt;</code>                                       | Web 認証にログアウト要求を行うために記述です。この記述は変更しないでください。上記 <code>&lt;form&gt;&lt;/form&gt;</code> の内部に設定してください。 |

### 注意

logout.html ファイルに、ほかのファイルに関連付ける場合は、関連付けするファイル名の先頭に” /” (スラッシュ) を記述してください。

(例) ``

### (2) 設定例

ログアウト画面 (logout.html) のソース例を次の図に示します。

図 7-53 ログアウト画面 (logout.html) のソース例

```

<?xml version="1.0" encoding="euc-jp"?>
<!DOCTYPE html PUBLIC "-//W3C//DTD XHTML 1.0 Strict//EN"
 "http://www.w3.org/TR/xhtml1/DTD/xhtml1-strict.dtd">
<html xmlns="http://www.w3.org/1999/xhtml" xml:lang="ja" lang="ja">
<head>
<title> </title>
</head>
<body>
<!-- ===== Body ===== -->
<center>

<form name="Logout" method="post" action="/cgi-bin/Logout.cgi">
<table width="100%">
<tr><td align="center" bgcolor="#2b1872">
LOGOUT
</td></tr></table>

Please push the following button.

<input type="submit" value="Logout" />
</form>

</center>
<!-- ===== Footer ===== -->
<hr>
</body>
</html>

```

ログアウト操作をWeb認証に指示するための記述

Web認証にログアウト要求を行うための記述

### (3) ログアウト画面表示例

ログアウト画面の表示例を次の図に示します。

図 7-54 ログアウト画面の表示例

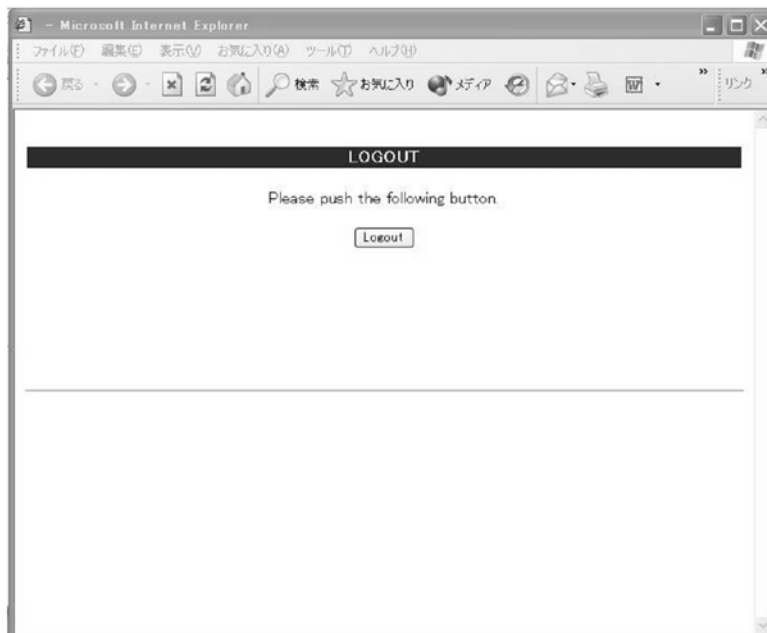

### 7.4.3 認証エラーメッセージファイル (webauth.msg)

認証エラーメッセージファイル (webauth.msg) は、Web 認証ログインまたは Web 認証ログアウトの失敗時に応答画面で表示するメッセージ群を格納したファイルです。

デフォルト設定の認証エラーメッセージを入れ替える際は、次の表に示す 9 行のメッセージを格納した認証エラーメッセージファイルを作成してください。

表 7-12 認証エラーメッセージファイルの各行の内容

| 行番号  | 内容                                                                                                                                                                      |
|------|-------------------------------------------------------------------------------------------------------------------------------------------------------------------------|
| 1 行目 | ログイン時、ユーザ ID またはパスワード記述を誤った場合、もしくは Web 認証 DB による認証エラーとなった場合に出力するメッセージ。<br>[デフォルトメッセージ]<br>“User ID or password is wrong.<BR>Please enter correct user ID and password.” |
| 2 行目 | Radius による認証エラーとなった場合に出力するメッセージ。<br>[デフォルトメッセージ]<br>“RADIUS: Authentication reject.”                                                                                    |
| 3 行目 | コンフィグレーション上、Radius 認証の設定となっているが、Radius サーバと本装置との接続が確立していない場合に出力するメッセージ。<br>[デフォルトメッセージ]<br>“RADIUS: No authentication response.”                                        |
| 4 行目 | 本装置のコンフィグレーションの設定誤り、または他機能との競合のためにログインできない場合に出力するメッセージ。<br>[デフォルトメッセージ]<br>“You cannot login by this machine.”                                                          |
| 5 行目 | プログラムの軽度の障害が発生した場合に出力するメッセージ。<br>[デフォルトメッセージ]<br>“Sorry, you cannot login just now.<BR>Please try again after a while.”                                                 |
| 6 行目 | プログラムの中度の障害が発生した場合に出力するメッセージ。<br>[デフォルトメッセージ]<br>“The system error occurred.<br>Please contact the system administrator.”                                               |
| 7 行目 | プログラムの重度の障害が発生した場合に出力するメッセージ。<br>[デフォルトメッセージ]<br>“A fatal error occurred.<BR>Please inform the system administrator.”                                                   |
| 8 行目 | ログアウト処理で CPU 高負荷などによって、ログアウトが失敗した場合に出力するメッセージ。<br>[デフォルトメッセージ]<br>“Sorry, you cannot logout just now.<BR>Please try again after a while.”                               |
| 9 行目 | ログインしていないユーザがログアウトした場合に出力するメッセージ。<br>[デフォルトメッセージ]<br>“The client PC is not authenticated.”                                                                              |

#### (1) 設定条件

- 改行だけの行があった場合は、デフォルトのエラーメッセージを表示します。
- ファイル保存時は、改行コードを” CR+LF” または” LF” のどちらからで保存してください。
- 1 行に書き込めるメッセージ長は、半角 512 文字 (全角 256 文字) までです。ここで示している文字数には html タグ、改行タグ” <BR>” も含みます。なお、半角 512 文字を超えた文字については無視します。
- 認証エラーメッセージファイルが 10 行以上あった場合は、10 行目以降の内容は無視します。

#### (2) 認証エラーメッセージファイル作成のポイント

- 認証エラーメッセージファイル上に記述したテキストは、そのまま HTML テキストとして使用します。したがって、認証エラーメッセージ上に HTML のタグを記述すると、そのタグの動作を行います。

- 1メッセージは1行で記述する必要があるため、エラーメッセージの表示イメージに改行を入れたい場合は、改行したい個所に HTML の改行タグ” <BR>” を挿入してください。

### (3) 設定例

認証エラーメッセージファイル (webauth.msg) のソース例を次の図に示します。

図 7-55 認証エラーメッセージファイル (webauth.msg) のソース例

```

ユーザID又はパスワードが不正です
パスワードが不正です
認証サーバが見つかりません
システム管理者にお問い合わせください。
システムの設定に誤りがあります
システム管理者にお問い合わせください。
システム障害発生 (minor)
しばらくしてから再度ログインをしてください。
システム障害発生 (major)
システム管理者にお問い合わせください。
システム障害発生 (critical)
システム管理者にお問い合わせください。
システムが高負荷状態です
しばらくしてからログアウトしてください。
ログインしていません

```

### (4) 表示例

上記の認証エラーメッセージファイルを使用し、パスワード長不正により、ログインに失敗したときのログイン失敗画面の表示例を次の図に示します。

図 7-56 ログイン失敗画面の表示例 (パスワード長不正)



## 7.4.4 Web 認証固有タグ

Web 認証画面の HTML ファイルに Web 認証固有タグを書き込むことで、認証画面上にログイン時刻やエラーメッセージを表示できます。

設定可能な画面と Web 認証固有タグの組み合わせを次の表に示します。

表 7-13 特殊タグ一覧

| タグ表記                   | 画面に表示<br>する内容         | ログイン<br>画面 | ログアウト<br>画面 | ログイン<br>成功画面 | ログイン<br>失敗画面 | ログアウト<br>完了画<br>面 | ログアウト<br>失敗画<br>面 |
|------------------------|-----------------------|------------|-------------|--------------|--------------|-------------------|-------------------|
| <!-- Login_Time -->    | ログイン時刻※1              | —          | —           | ○            | —            | —                 | —                 |
| <!-- Logout_Time -->   | ログアウト時刻※2             | —          | —           | ○            | —            | ○                 | —                 |
| <!-- After_Vlan -->    | 認証後<br>VLAN ID ※<br>3 | —          | —           | ○            | —            | —                 | —                 |
| <!-- Error_Message --> | エラーメッセージ※4            | —          | —           | —            | ○            | —                 | ○                 |

(凡例) ○：画面上に表示する。 —：画面上空欄となる。

注※1 ログインが成功した時刻。

注※2 表示画面によって意味が異なります。

ログイン成功画面：自動ログアウトする時刻。

ログアウト完了画面：ログアウト動作が完了した時刻。

注※3 ログイン成功后、ユーザが通信を行う VLAN ID。

注※4 ログインまたはログアウトが失敗した場合のエラー要因。

設定例については、「7.4.5 その他の画面サンプル」を参照してください。

### 7.4.5 その他の画面サンプル

Web 認証画面 (loginOK.html, logoutOK.html, loginNG.html, logoutNG.html) のサンプルソースを示します。

#### (1) ログイン成功画面 (loginOK.html)

ログイン成功画面のソース例および表示例を次の図に示します。

図 7-57 ログイン成功画面のソース例 (loginOK.html)

```

<?xml version="1.0" encoding="euc-jp"?>
<!DOCTYPE html PUBLIC "-//W3C//DTD XHTML 1.0 Strict//EN"
 "http://www.w3.org/TR/xhtml1/DTD/xhtml1-strict.dtd">
<html xmlns="http://www.w3.org/1999/xhtml" xml:lang="ja" lang="ja">
<head>
<title> </title>
</head>
<body oncontextmenu="return false;">
<!-- ===== Body ===== -->
<center>
Login success

<Table Border="0">
<Tr>
<Td Align="left">
Login Time
</Td>
<Td Align="left">

</Td>
<Td Align="left">
<!-- Login_Time --> ログイン時刻表示タグ
</Td>
</Tr>
<Tr>
<Td Align="left">
Logout Time
</Td>
<Td Align="left">

</Td>
<Td Align="left">
<!-- Logout_Time --> ログアウト時刻表示タグ
</Td>
</Tr>
</Table>

<form>
<input type="button" value="close" onClick="window.close()" />
</form>

</center>

<!-- ===== Footer ===== -->
<hr>
</body>
</html>

```

**注意**

loginOK.html ファイルに、ほかのファイルに関連付ける場合は、関連付けするファイル名の先頭に” /” (スラッシュ) を記述してください。

(例) 

図 7-58 ログイン成功画面の表示例

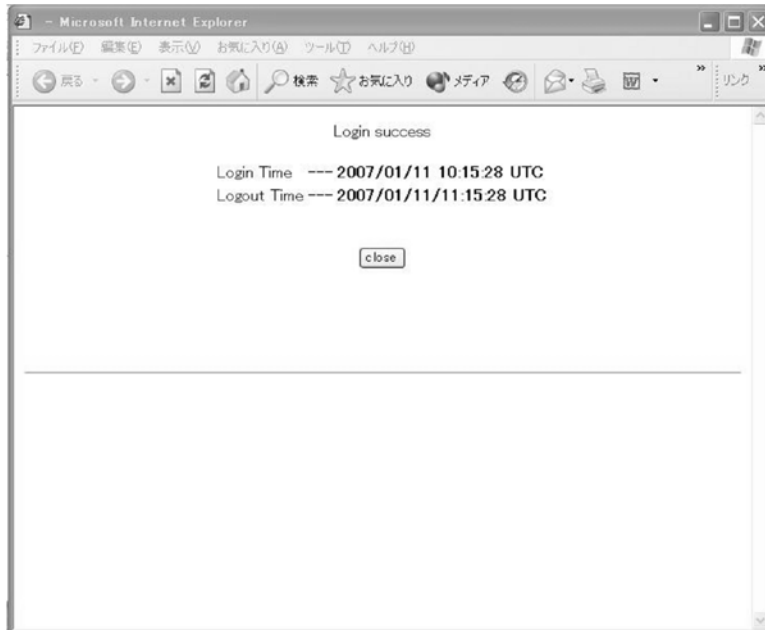

## (2) ログアウト完了画面 (logoutOK.html)

ログアウト完了画面のソース例および表示例を次の図に示します。

図 7-59 ログアウト完了画面のソース例 (logoutOK.html)

```

<?xml version="1.0" encoding="euc-jp"?>
<!DOCTYPE html PUBLIC "-//W3C//DTD XHTML 1.0 Strict//EN"
 "http://www.w3.org/TR/xhtml1/DTD/xhtml1-strict.dtd">
<html xmlns="http://www.w3.org/1999/xhtml" xml:lang="ja" lang="ja">
<head>
<title> </title>
</head>
<body oncontextmenu=¥"return false;¥">
<!-- ===== Body ===== -->
<center>
Logout success

Logout Time --- !-- Logout Time --> ログアウト時刻表示タグ

<form>
<input type="button" value="close" onClick="window.close()" />
</form>

</center>
<!-- ===== Footer ===== -->
<hr>
</body>
</html>

```

### 注意

logoutOK.html ファイルに、ほかのファイルに関連付ける場合は、関連付けするファイル名の先頭に” /” (スラッシュ) を記述してください。

(例) 



図 7-60 ログアウト完了画面の表示例

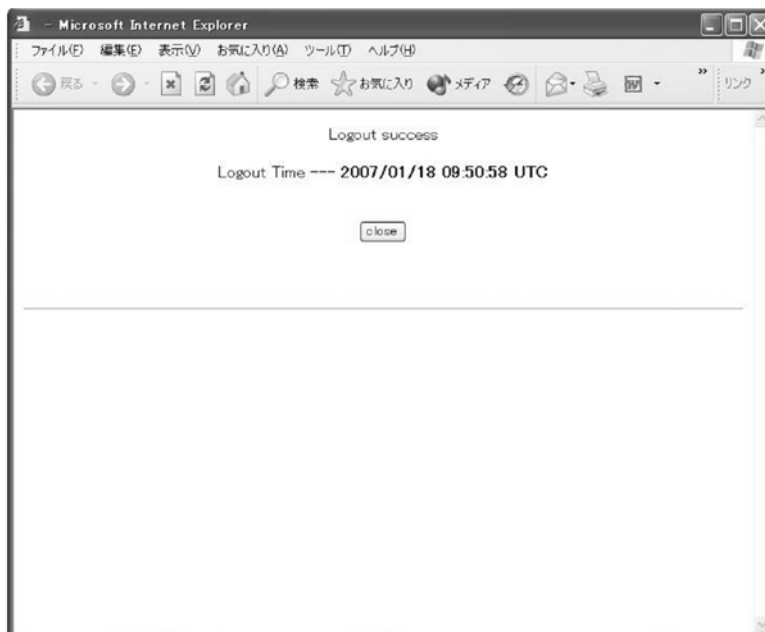

### (3) ログイン/ログアウト失敗画面 (loginNG.html / logoutNG.html)

ログイン/ログアウト失敗画面のソース例および表示例を次の図に示します。

図 7-61 ログイン/ログアウト失敗画面のソース例 (loginNG.html / logoutNG.html)

```

<?xml version="1.0" encoding="euc-jp"?>
<!DOCTYPE html PUBLIC "-//W3C//DTD XHTML 1.0 Strict//EN"
 "http://www.w3.org/TR/xhtml1/DTD/xhtml1-strict.dtd">
<html xmlns="http://www.w3.org/1999/xhtml" xml:lang="ja" lang="ja">
<head>
<title> </title>
</head>
<body oncontextmenu="return false;">
<!-- ===== Body ===== -->
<center>

<i style="color:red"><!-- Error Message --></i>

<form>
<input type="button" value="back" onClick="history.back()" />
<input type="button" value="close" onClick="window.close()" />
</form>

</center>
<!-- ===== Footer ===== -->
<hr>
</body>
</html>

```

エラーメッセージ表示タグ  
↓

#### 注意

loginNG.html, logoutNG.html ファイルに、ほかのファイルに関連付ける場合は、関連付けするファイル名の先頭に " / " (スラッシュ) を記述してください。

(例) 

図 7-62 ログイン/ログアウト失敗画面の表示例



# 8

## MAC 認証

MAC 認証は、流入したフレームの送信元 MAC アドレスを認証し、VLAN へのアクセス制御を行う機能です。この章では MAC 認証の概要について説明します。

---

8.1 解説

---

8.2 コンフィグレーション

---

8.3 オペレーション

---

## 8.1 解説

---

ユーザ ID, パスワードを入力できる PC のような機器では IEEE802.1X や Web 認証を利用できますが, MAC 認証はユーザ ID, パスワードを入力できないプリンタなどの機器でも認証を行うための機能です。

指定されたポートに流入するフレームの送信元 MAC アドレスで認証し, 認証された MAC アドレスを持つフレームだけが通信を許可されます。

MAC 認証には次に示す認証モードがあります。

- 固定 VLAN モード  
認証が成功した端末の MAC アドレスを MAC アドレステーブルに登録して, コンフィグレーションで指定された VLAN へ通信できるようにします。
- ダイナミック VLAN モード  
認証が成功した端末の MAC アドレスを MAC VLAN と MAC アドレステーブルに登録して, 認証後に通信を許可する VLAN へ切り替えます。

また, MAC 認証方式には次の二つがあり, どちらかの方式を選択できます。

- 本装置に内蔵した認証用 DB (内蔵 MAC 認証 DB と呼びます) によるローカル認証方式
- 外部に設置した RADIUS サーバに問い合わせる RADIUS 認証方式

さらに, 認証結果を RADIUS サーバのアカウント機能と, syslog サーバに記録できます。

### 8.1.1 認証機能

#### (1) 固定 VLAN モード

MAC 認証は認証成功後, 端末が接続されたポートの属した VLAN に対して通信します。

##### (a) ローカル認証方式

ローカル認証方式は, MAC 認証の対象となるポートから流入したフレームの送信元 MAC アドレスと, 内蔵 MAC 認証 DB に登録されている MAC アドレスとを照合し, 一致していれば認証成功として通信を許可する方式です。

図 8-1 固定 VLAN モードのローカル認証方式の構成

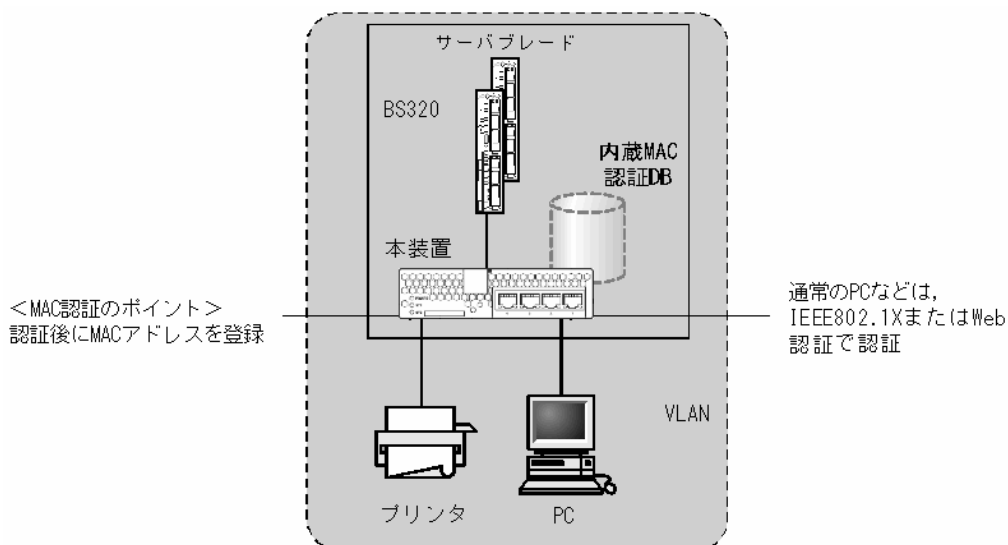

なお、ローカル認証方式には、MAC アドレスだけで照合する方法と、MAC アドレスと VLAN ID との組み合わせで照合する方法があります。これらの方法は、コンフィグレーションコマンド `mac-authentication vlan-check` で選択できます。

MAC アドレスと VLAN ID による照合時の設定条件を次の表に示します。

表 8-1 固定 VLAN モードのローカル認証方式の VLAN ID 照合

| コンフィグレーション<br>コマンド設定 | 内蔵 MAC 認証 DB の VLAN ID 設定 |                   |
|----------------------|---------------------------|-------------------|
|                      | 有り                        | 無し                |
| 有り                   | MAC アドレスと VLAN ID で照合します。 | MAC アドレスだけで照合します。 |
| 無し                   | MAC アドレスだけで照合します。         | MAC アドレスだけで照合します。 |

#### (b) RADIUS 認証方式

RADIUS 認証方式は、MAC 認証の対象となるポートから流入したフレームの送信元 MAC アドレスと、RADIUS サーバに登録されている MAC アドレスとを照合し、一致していれば認証成功として通信を許可する方式です。

図 8-2 固定 VLAN モードの RADIUS 認証方式の構成

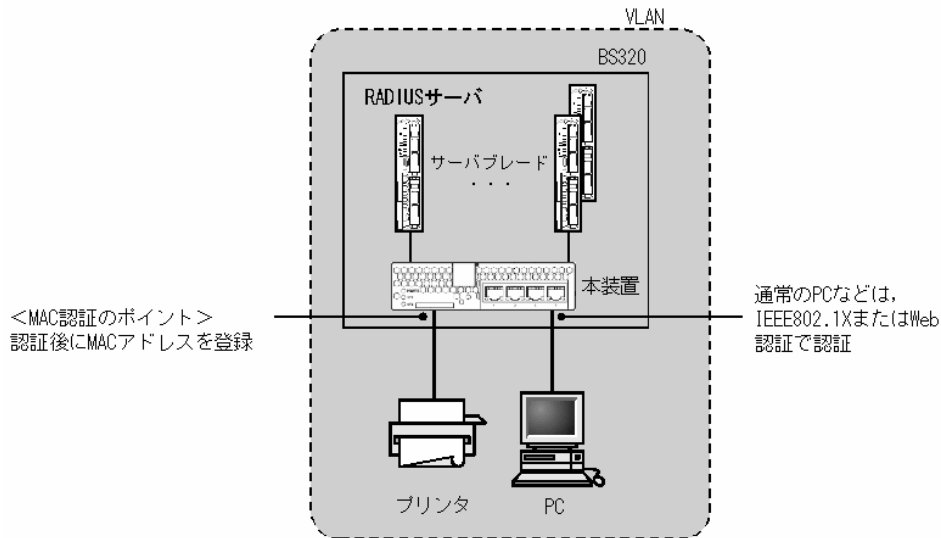

なお、RADIUS 認証方式には、MAC アドレスだけで照合する方法と、MAC アドレスと VLAN ID との組み合わせで照合する方法があります。これらの方法は、コンフィグレーションコマンド `mac-authentication vlan-check` で選択できます。

MAC アドレスと VLAN ID による照合時の設定条件を次の表に示します。

表 8-2 固定 VLAN モードの RADIUS 認証方式の VLAN ID 照合

| コンフィグレーション<br>コマンド設定 | 動作                        |
|----------------------|---------------------------|
| 有り                   | MAC アドレスと VLAN ID で照合します。 |
| 無し                   | MAC アドレスだけで照合します。         |

また、RADIUS への問い合わせに用いるパスワードは、コンフィグレーションコマンド `mac-authentication password` で設定できます。なお、コンフィグレーションコマンド `mac-authentication password` が設定されていない場合は、認証を行う MAC アドレスをパスワードとして用います。

### (c) 認証解除方式

端末の認証解除は、次のどれかで行われます。

- 最大接続時間超過時の認証解除
  - 運用コマンドによる認証解除
  - 認証端末接続ポートのリンクダウンによる認証解除
- 最大接続時間超過時の認証解除  
コンフィグレーションコマンド `mac-authentication max-timer` で設定された最大接続時間を超えた場合に、強制的に認証状態を解除します。この際に設定された最大接続時間を経過してから 1 分以内で認証解除が行われます。  
なお、コンフィグレーションコマンド `mac-authentication max-timer` で最大接続時間を短縮したり、延長したりした場合、現在認証中の端末には適用されず、次回認証時から設定が有効となります。

● 運用コマンドによる認証解除

運用コマンド `clear mac-authentication auth-state` で MAC アドレス単位に、強制的に認証解除ができます。なお、同一 MAC アドレスで複数の VLAN ID に認証を行っている場合は、同じ MAC アドレスを持つ認証をすべて解除します。

● 認証端末接続ポートのリンクダウンによる認証解除

認証済み端末が接続しているポートのリンクダウンを検出した際に、該当するポートに接続された端末の認証を解除します。

(d) 認証ポートの設定

固定 VLAN モードでは、認証対象として次のポートを設定できます。

- アクセスポート
- トランクポート

なお、トランクポートに入ってきた Tagged フレームの扱いは次のようになります。

- 認証時のフレームが Tagged フレームの場合、認証成功後、VLAN Tag で示された VLAN に通信できます。
- 認証時のフレームが Untagged フレームの場合、認証成功後、ネイティブ VLAN に通信できます。

図 8-3 Tagged フレームの扱い

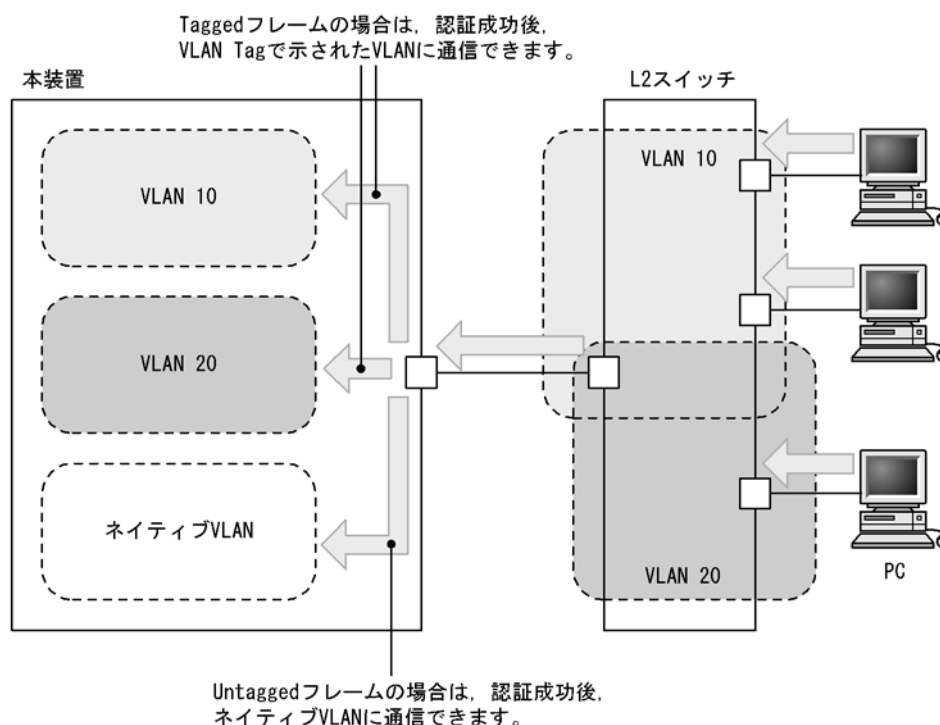

(2) ダイナミック VLAN モード

MAC 認証は認証成功後、内蔵 MAC 認証 DB または RADIUS に登録されている VLAN ID を MAC VLAN 機能を使用して切り替え、認証後 VLAN への通信を許可します。

また、認証前 VLAN 内で通信したい場合は、認証専用 IPv4 アクセスリストで通信に必要なフィルタ条件を設定する必要があります。

## (a) ローカル認証方式

ローカル認証方式は、MAC 認証の対象となるポートから流入したフレームの送信元 MAC アドレスと、内蔵 MAC 認証 DB に登録されている MAC アドレスとを照合し、一致していれば認証成功として内蔵 MAC 認証 DB に登録されている VLAN ID を使用して、MAC VLAN と MAC アドレステーブルに登録し、認証後 VLAN への通信を許可する方式です。

図 8-4 ダイナミック VLAN モードのローカル認証方式の構成

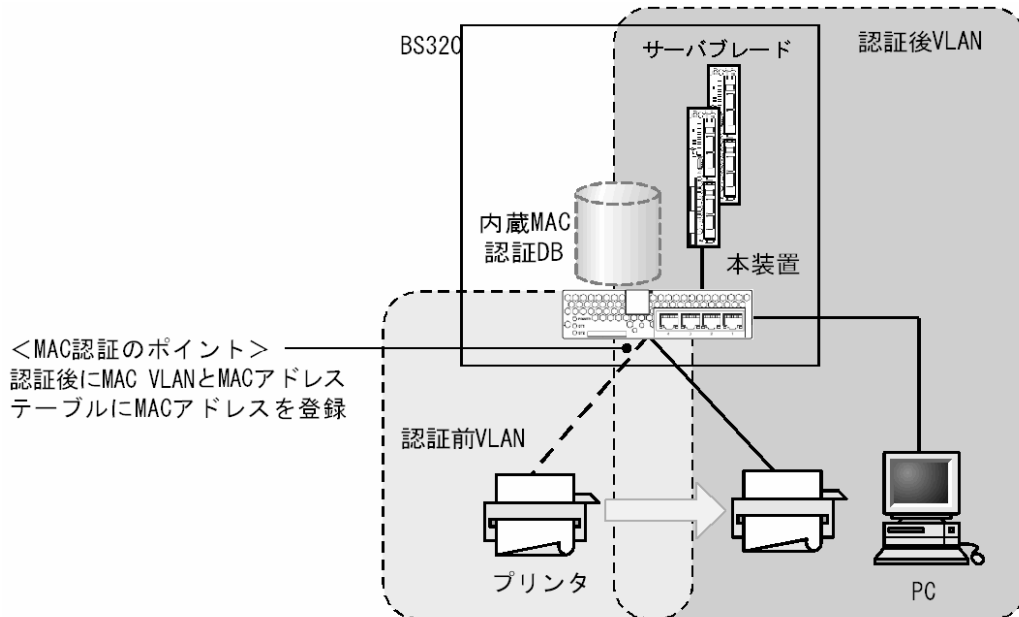

## (b) RADIUS 認証方式

RADIUS 認証方式は、MAC 認証の対象となるポートから流入したフレームの送信元 MAC アドレスと、RADIUS サーバに登録されている MAC アドレスとを照合し、一致していれば RADIUS に登録されている VLAN ID を使用して、MAC VLAN と MAC アドレステーブルに登録して認証後 VLAN への通信を許可する方式です。

また、RADIUS への問い合わせに使用するパスワードは、コンフィグレーションコマンド `mac-authentication password` で設定できます。コンフィグレーションコマンド `mac-authentication password` が設定されていない場合は、認証する MAC アドレスをパスワードとして使用します。



図 8-5 ダイナミック VLAN モードの RADIUS 認証方式の構成

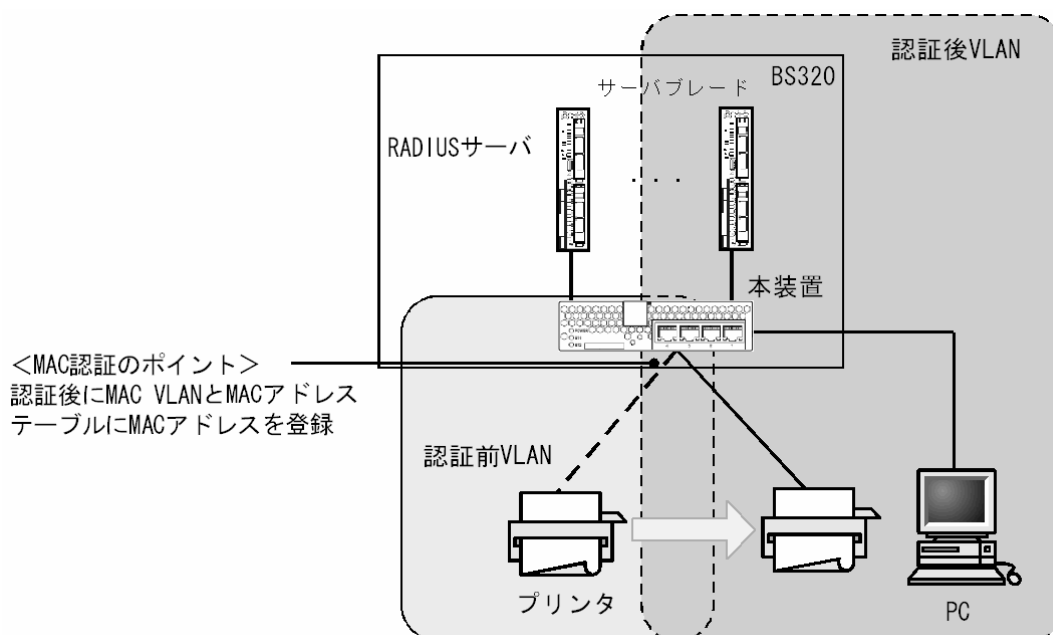

### (c) 認証解除方式

端末の認証解除は、次のどれかで行われます。

- 最大接続時間超過時の認証解除
- 運用コマンドによる認証解除
- 認証済み端末の MAC アドレステーブルエージングによる認証解除

#### ● 最大接続時間超過時の認証解除

コンフィグレーションコマンド `mac-authentication max-timer` で設定された最大接続時間を超えた場合に、強制的に認証状態を解除します。この際に設定された最大接続時間を経過してから 1 分以内で認証解除が行われます。

なお、コンフィグレーションコマンド `mac-authentication max-timer` で最大接続時間を短縮したり、延長したりした場合、現在認証中の端末には適用されず、次回認証時から設定が有効となります。

#### ● 運用コマンドによる認証解除

運用コマンド `clear mac-authentication auth-state` で MAC アドレス単位に、強制的に認証解除ができます。

#### ● 認証済み端末の MAC アドレステーブルエージングによる認証解除

認証済み端末に対し、MAC アドレステーブルを周期的に監視し、端末からのアクセスがあるかをチェックしています。該当する端末からのアクセスがない状態が続いた場合に、強制的に MAC 認証の認証状態を解除し、認証前の VLAN ID に收容を変更します。ただし、回線の瞬断などの影響で認証が解除されてしまうことを防ぐために、MAC アドレステーブルのエージング時間経過後約 10 分間、該当する MAC アドレスを持つ端末からのアクセスがない状態が続いた場合に、認証状態を解除します。MAC アドレステーブルのエージング時間と、MAC アドレステーブルエージングによるログアウトの関係を示す図に示します。

なお、MAC アドレステーブルのエージング時間はデフォルト値を使用するか、またはデフォルト値より大きな値を設定してください。

図 8-6 認証済み端末の MAC アドレステーブルエージングによるログアウト

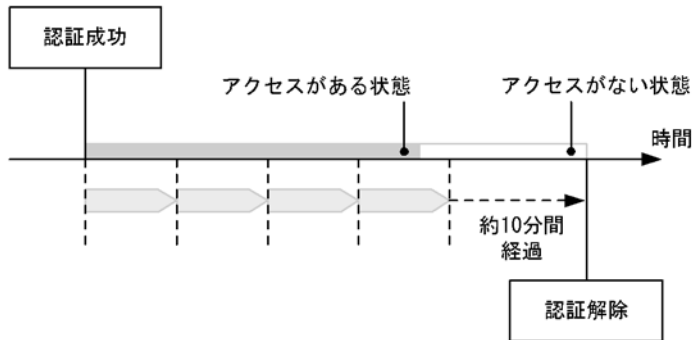

(凡例)

: エージング時間

また、認証成功直後約 10 分間に端末からのアクセスがないと、エージング時間の値に関係なく、強制的に認証を解除します。

認証成功直後からアクセスがない場合のログアウトを次の図に示します。

図 8-7 認証成功直後からアクセスがない場合のログアウト

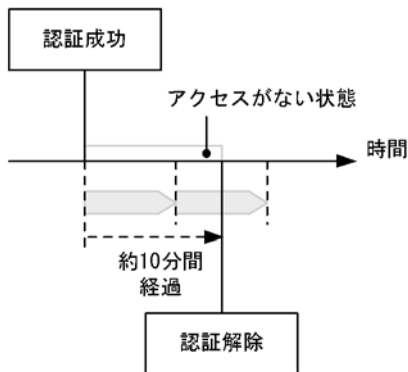

(凡例)

: エージング時間

なお、この機能はコンフィグレーションコマンド `no mac-authentication auto-logout` で無効にできます (アクセスがない状態が続いた場合でも強制的にログアウトしない設定が可能)。

#### (d) 認証ポートの設定

ダイナミック VLAN モードでは、認証ポートとして MAC VLAN を設定したポートに設定します。

### (3) 認証専用 IPv4 アクセスリスト

認証対象ポートに、認証専用 IPv4 アクセスリストをコンフィグレーションコマンド `authentication ip access-group` で設定することによって、認証前状態の端末から装置外へ特定のフレームを通信させることができます。

認証専用 IPv4 アクセスリストは、通常のアクセスリスト (コンフィグレーションコマンド `ip access-group` など) とは異なり、認証後は設定されたフィルタ条件が適用されません。ただし、通常のアクセスリストで設定されたフィルタ条件は、認証専用 IPv4 アクセスリストで設定されたフィルタ条件よりも優先されます。認証対象ポートに通常のアクセスリストと認証専用 IPv4 アクセスリストを設定した場合、通常のアクセスリストのフィルタ条件が、認証前にも認証後にも適用されますので、認証専用 IPv4

アクセスリストに設定したフィルタ条件を通常のアクセスリストにも設定してください。

なお、コンフィグレーションコマンド `authentication ip access-group` を設定する場合、次の点に注意してください。

- 指定できる認証専用 IPv4 アクセスリストは 1 個だけです。認証対象となるすべてのポートに、コンフィグレーションコマンド `authentication ip access-group` で同一の設定をしてください。
- 認証専用 IPv4 アクセスリストで設定できるフィルタ条件が収容条件を超えている場合、収容条件内のものだけが設定されます。
- コンフィグレーションコマンド `permit` または `deny` で、次のフィルタ条件が指定されても適用されません。
  - `tcp` ポートの `range` 指定
  - `udp` ポートの `range` 指定
  - `user-priority`
  - `vlan`
- 設定した条件以外のパケット廃棄設定は、本設定の収容条件数には含まれません。各認証プログラムで条件以外のパケット廃棄設定が暗黙に設定されます。
- 認証専用 IPv4 アクセスリストのフィルタ条件は、次に示す操作を行うと一時的にアクセスリストのフィルタ条件が無効となることがあります。
  - 認証済みのフィルタ条件を上書きした場合
  - 運用コマンド `restart vlan` を実行した場合
  - 運用コマンド `restart vlan mac-manager` を実行した場合
- 認証対象ポートに設定された認証専用 IPv4 アクセスリストのフィルタ条件に関係なく、ARP パケットを受信すると MAC 認証を行います。

#### (4) 認証失敗後の動作

端末の認証に失敗した場合、一定時間（再認証時間間隔と呼びます）は MAC 認証での認証をしません。再認証時間間隔経過後、改めて認証処理を行います。

なお、コンフィグレーションコマンド `mac-authentication auth-interval-timer` によって再認証時間間隔を設定できます。設定された再認証時間間隔を超過してから 1 分以内に改めて認証処理を行います。

## 8.1.2 アカウント機能

認証結果は次のアカウント機能によって記録されます。

### (1) MAC 認証内蔵のアカウントログ

認証結果は MAC 認証内部のアカウントログに記録されます。記録されたアカウントログは、運用コマンド `show mac-authentication logging` で表示できます。

出力される認証結果を次の表に示します。

表 8-3 出力される認証結果

| 事象   | 時刻     | MAC アドレス | VLAN ID | ポート番号 | メッセージ     |
|------|--------|----------|---------|-------|-----------|
| 認証成功 | 認証成功時刻 | ○        | ○       | ○     | 成功メッセージ   |
| 認証解除 | 認証解除時刻 | ○        | ○*      | ○*    | 解除メッセージ   |
| 認証失敗 | 認証失敗時刻 | ○        | ○*      | ○*    | 失敗要因メッセージ |



### (1) コンフィグレーションの作成と設定

本装置にローカル認証方式のコンフィグレーションコマンドを設定します。なお、設定に関する詳細は「8.2 コンフィグレーション」を参照してください。

また、ローカル認証方式を使用するためには、運用コマンドを用いて、事前に MAC アドレス、VLAN ID などの情報を内蔵 MAC 認証 DB に登録しておく必要があります。

### (2) 内蔵 MAC 認証 DB の作成

運用コマンド `set mac-authentication mac-address` で MAC アドレスおよび VLAN ID を内蔵 MAC 認証 DB に登録します。運用コマンド `remove mac-authentication mac-address` で登録した MAC アドレスの削除もできます。

登録・変更された内容は、運用コマンド `commit mac-authentication` が実行された時点で、内蔵 MAC 認証 DB に反映されます。

なお、運用コマンド `commit mac-authentication` で内蔵 MAC 認証 DB への反映を行った場合、現在認証中の端末には適用されず、次回認証時から有効となります。

また、運用コマンド `show mac-authentication mac-address edit` で、運用コマンド `commit mac-authentication` が実行されるまでに登録・変更した情報を見ることができます。

図 8-9 内蔵 MAC 認証 DB の作成

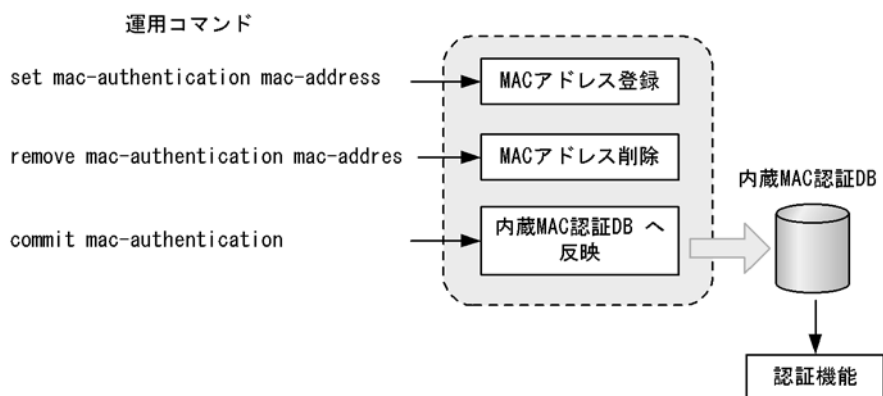

#### 注意

内蔵 MAC 認証 DB をダイナミック VLAN モードで使用する場合は、登録時に次の点に注意する必要があります。

- MAC アドレス登録時に必ず VLAN ID を指定してください。VLAN ID が省略されている場合は、その MAC アドレスは認証エラーとなります。
- 同じ MAC アドレスを複数の VLAN ID で登録した場合、最も数字の小さい VLAN ID が VLAN 切り替えに使用されます。
- VLAN ID に 1 を指定しないでください。MAC VLAN で使用できない VLAN ID のために認証エラーとなります。

### (3) 内蔵 MAC 認証 DB のバックアップ

運用コマンド `store mac-authentication` で、ローカル認証用に作成した内蔵 MAC 認証 DB のバックアップを取ることができます。

#### (4) 内蔵 MAC 認証 DB の復元

運用コマンド `load mac-authentication` で、ローカル認証用に作成したバックアップファイルから、内蔵 MAC 認証 DB の復元ができます。ただし、復元を実行すると、直前に運用コマンド `set mac-authentication mac-address` で登録・更新していた内容は廃棄されて、復元された内容に置き換わりますので、注意が必要です。

### 8.1.4 RADIUS 認証方式の事前準備

RADIUS 認証方式を使用するにあたっては、次の準備が必要です。

- コンフィグレーションの作成と設定
- RADIUS サーバの準備

#### (1) コンフィグレーションの作成と設定

本装置に RADIUS 認証方式のコンフィグレーションコマンドを設定します。なお、設定の詳細については、「8.2 コンフィグレーション」を参照してください。

また、RADIUS 認証方式を使用するにあたっては、RADIUS サーバにユーザ ID として MAC アドレスとパスワードの設定が必要です。

#### (2) RADIUS サーバの準備

##### (a) ユーザ ID の登録

MAC アドレスの照合用として RADIUS のユーザ ID に MAC アドレスを登録します。MAC アドレスは 16 進文字列で半角英数字（英字は a～f の小文字）を用い、12 文字で指定します。

また、固定 VLAN モードで、RADIUS での照合時に MAC アドレスだけでなく VLAN ID も照合したい場合は、次に示す形式で MAC アドレスと VLAN ID を表す文字列とをつないだものをユーザ ID として登録してください。

図 8-10 MAC アドレス +VLAN ID 登録形式

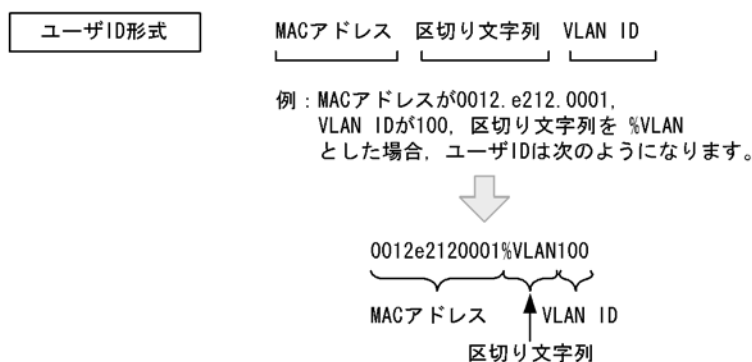

##### (b) パスワードの登録

次のどちらかをパスワードとして設定します。

- ユーザ ID に登録した MAC アドレスと同一の MAC アドレス
- ユーザ ID に共通の文字列

### (3) 使用する RADIUS サーバの属性

認証方式として PAP を設定します。また、MAC 認証が使用する RADIUS の属性を次の表に示します。なお、RADIUS サーバの詳細な設定方法については、使用する RADIUS サーバの説明書を参照してください。

表 8-4 MAC 認証で使用する属性名（その 1 Access-Request）

| 属性名                | Type 値 | 説明                                                                                                                                                                                                               |
|--------------------|--------|------------------------------------------------------------------------------------------------------------------------------------------------------------------------------------------------------------------|
| User-Name          | 1      | MAC アドレス、または「図 8-10 MAC アドレス+VLAN ID 登録形式」で生成した値を指定します。                                                                                                                                                          |
| User-Password      | 2      | MAC アドレス、またはコンフィグレーションコマンドで設定されたパスワードを指定します。                                                                                                                                                                     |
| NAS-IP-Address     | 4      | ループバックインタフェースの IP アドレス指定時はループバックインタフェースの IP アドレスを格納し、指定されていない場合は RADIUS サーバと通信するインタフェースの IP アドレスを格納します。                                                                                                          |
| Service-Type       | 6      | Framed(2) を設定します。                                                                                                                                                                                                |
| Calling-Station-Id | 31     | 認証端末の MAC アドレス（小文字 ASCII，“-”区切り）を指定します。<br>例：00-12-e2-01-23-45                                                                                                                                                   |
| NAS-Identifier     | 32     | 固定 VLAN モードでは、認証端末を収容している VLAN ID を数字文字列で指定します。<br>例：VLAN ID 100 の場合 100<br>ダイナミック VLAN モードでは、コンフィグレーションコマンド hostname で指定された装置名を指定します。                                                                           |
| NAS-Port-Type      | 61     | Virtual(5) を設定します                                                                                                                                                                                                |
| NAS-IPv6-Address   | 95     | ループバックインタフェースの IPv6 アドレス指定時はループバックインタフェースの IPv6 アドレスを格納し、指定されていない場合は RADIUS サーバと通信するインタフェースの IPv6 アドレスを格納します。ただし、IPv6 リンクローカルアドレスで通信する場合は、ループバックインタフェースの IPv6 アドレス設定の有無にかかわらず、送信インタフェースの IPv6 リンクローカルアドレスを格納します。 |

表 8-5 MAC 認証で使用する属性名（その 2 Access-Accept）

| 属性名                     | Type 値 | 説明                                                                                                                                                                                                                                     |
|-------------------------|--------|----------------------------------------------------------------------------------------------------------------------------------------------------------------------------------------------------------------------------------------|
| Service-Type            | 6      | Framed(2) が返却される：MAC 認証ではチェックしません。                                                                                                                                                                                                     |
| Reply-Message           | 18     | (未使用)                                                                                                                                                                                                                                  |
| Tunnel-Type             | 64     | ダイナミック VLAN モード時に使用します。<br>VLAN を示す 13 であるかをチェックします。<br>固定 VLAN モード時は使用しません。                                                                                                                                                           |
| Tunnel-Medium-Type      | 65     | ダイナミック VLAN モード時に使用します。<br>IEEE802.1X と同様の値 6 の Tunnel-Medium-Type であるかをチェックします。<br>固定 VLAN モード時は使用しません。                                                                                                                               |
| Tunnel-Private-Group-Id | 81     | ダイナミック VLAN モード時に使用します。<br>VLAN を表す数字文字列または“VLANxx”<br>xx は VLAN ID を表します。<br>ただし、先頭の 1 オクテットの内容が 0x00 ~ 0x1f の場合は、Tag を表しているため、この場合は 2 オクテット目からの値が VLAN を表します。また、先頭の 1 オクテットの内容が 0x20 以上の場合は、先頭から VLAN を表します。<br>固定 VLAN モード時は使用しません。 |

表 8-6 RADIUS Accounting で使用する属性名

| 属性名                | Type 値 | 説明                                                                                                                                                                                                                                        |
|--------------------|--------|-------------------------------------------------------------------------------------------------------------------------------------------------------------------------------------------------------------------------------------------|
| User-Name          | 1      | MAC アドレス, または「図 8-10 MAC アドレス+VLAN ID 登録形式」で生成した値を指定します。                                                                                                                                                                                  |
| NAS-IP-Address     | 4      | NAS の IP アドレスを格納します。<br>ループバックインタフェースの IP アドレス設定時は, ループバックインタフェースの IP アドレスを格納します。なお, これ以外は, サーバと通信するインタフェースの IP アドレスを格納します。                                                                                                               |
| Service-Type       | 6      | Framed(2) を設定します。                                                                                                                                                                                                                         |
| Calling-Station-Id | 31     | 端末の MAC アドレス (小文字 ASCII, “-” 区切り) を設定します。<br>例: 00-12-e2-01-23-45                                                                                                                                                                         |
| NAS-Identifier     | 32     | 固定 VLAN モードでは, 認証端末を収容している VLAN ID を数字文字列で設定します。<br>例: VLAN ID 100 の場合 100<br>ダイナミック VLAN モードでは, コンフィグレーションコマンド hostname で指定された装置名を指定します。                                                                                                 |
| Acct-Status-Type   | 40     | 認証成功時に Start(1), 認証解除時に Stop(2) を格納します。                                                                                                                                                                                                   |
| Acct-Delay-Time    | 41     | イベント発生時から送信するまでに要した時間 (秒) を格納します。                                                                                                                                                                                                         |
| Acct-Session-Id    | 44     | プロセス ID を格納します。(認証成功, 認証解除に関しては同じ値です)                                                                                                                                                                                                     |
| Acct-Authentic     | 45     | 認証方式を示す RADIUS, Local のどちらかを格納します。                                                                                                                                                                                                        |
| Acct-Session-Time  | 46     | 認証解除するまでの時間 (秒) を格納します。                                                                                                                                                                                                                   |
| NAS-Port-Type      | 61     | Virtual(5) を設定します。                                                                                                                                                                                                                        |
| NAS-IPv6-Address   | 95     | NAS の IPv6 アドレスを格納します。<br>ループバックインタフェースの IPv6 アドレス設定時は, ループバックインタフェースの IPv6 アドレスを格納します。なお, これ以外は, サーバと通信するインタフェースの IPv6 アドレスを格納します。ただし, IPv6 リンクローカルアドレスで通信する場合は, ループバックインタフェースの IPv6 アドレス設定の有無にかかわらず, 送信インタフェースの IPv6 リンクローカルアドレスを格納します。 |

### 8.1.5 他機能との共存

#### (1) IEEE802.1X との共存について

MAC 認証は, 次に示す条件で IEEE802.1X と共存できます。

表 8-7 IEEE802.1X との共存

| IEEE802.1X<br>認証モード | 認証サブモード | MAC 認証モード                     |                    |
|---------------------|---------|-------------------------------|--------------------|
|                     |         | 固定 VLAN モード                   | ダイナミック<br>VLAN モード |
| ポート単位認証             | シングルモード | 同一ポートに設定しないでください              | ポート単位で排他           |
|                     | マルチモード  | 同一ポートに設定しないでください              | ポート単位で排他           |
|                     | 端末認証モード | 同一ポートで共存                      | ポート単位で排他           |
| VLAN 単位認証<br>(静的)   | 端末認証モード | VLAN 単位認証 (静的) に設定された同一ポートで共存 | ポート単位で排他           |



| IEEE802.1X<br>認証モード | 認証サブモード | MAC 認証モード   |                    |
|---------------------|---------|-------------|--------------------|
|                     |         | 固定 VLAN モード | ダイナミック<br>VLAN モード |
| VLAN 単位認証<br>(動的)   | 端末認証モード | 装置単位で排他     | 同一ポートで共存           |

同一端末（同一 MAC アドレスを持つ端末）で、MAC 認証（固定 VLAN モード）による認証成功後、IEEE802.1X のポート単位認証または VLAN 単位認証（静的）による認証に成功した場合、IEEE802.1X の認証結果が優先され、MAC 認証の認証状態は解除されます。

また、同一端末で、MAC 認証（ダイナミック VLAN モード）による認証成功後、IEEE802.1X VLAN 単位認証（動的）による認証に成功した場合、IEEE802.1X の認証結果が優先され、MAC 認証の認証状態は解除されます。

次に示す図のように別々のポートに接続された HUB（図では HUB#1）を介して接続されている端末が、すでに IEEE802.1X で認証されている状態で、別の HUB（図では HUB#2）に接続を変更した場合、いったん IEEE802.1X の認証が解除されないと MAC 認証を行うことはできません。IEEE802.1X の運用コマンド `clear dot1x auth-state` で認証を解除してください。

図 8-11 IEEE802.1X で認証されている端末のポート移動後の MAC 認証使用

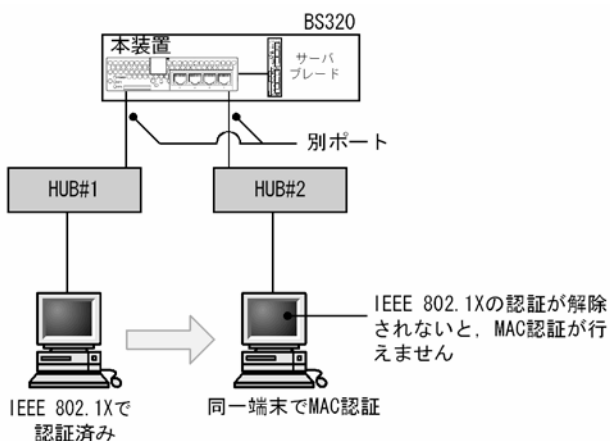

## (2) Web 認証との共存について

MAC 認証は、次に示す条件で Web 認証と共存できます。

表 8-8 Web 認証との共存

| Web 認証モード       | MAC 認証モード   |                 |
|-----------------|-------------|-----------------|
|                 | 固定 VLAN モード | ダイナミック VLAN モード |
| 固定 VLAN モード     | 同一ポートで共存    | 装置単位で排他         |
| ダイナミック VLAN モード | 装置単位で排他     | 同一ポートで共存        |
| レガシーモード         | 装置単位で排他     | 装置単位で排他         |

同一端末（同一 MAC アドレスを持つ端末）で、MAC 認証が先に認証成功した場合は、MAC 認証の認証状態はそのままとなります（Web 認証の認証はエラーとなります）。

### (3) 他機能との共存について

次の機能とは共存できません。

- 認証 VLAN
- IGMP snooping

## 8.1.6 MAC 認証使用上の注意

### (1) MAC 認証プログラムが再起動した場合

MAC 認証プログラムが再起動した場合、認証中のすべての認証が解除されます。この場合、再起動後に再度認証を行ってください。

### (2) RADIUS サーバの設定でホスト名を指定した場合の注意事項

MAC 認証で使用する RADIUS サーバを、コンフィグレーションコマンド `mac-authentication radius-server host` または `radius-server host` にホスト名で指定した場合、DNS サーバに接続できないなどの理由によって名前解決ができない環境では、次に示す現象が発生することがあります。

- 運用コマンドを実行した場合
  - 実行結果の表示が遅くなります。
  - 表示が途中で止まり、しばらくしてから継続表示されます。
  - 「Can't execute.」が表示されます。
- MAC 認証コンフィグレーションコマンドを実行した場合
  - コンフィグレーションの保存、またはコンフィグレーションの反映に時間が掛かる場合があります。

上記の現象を避けるため、MAC 認証では RADIUS サーバの設定に IPv6 アドレスまたは IPv4 アドレスで設定することを推奨します。ホスト名での設定が必要な場合は、必ず DNS サーバからの応答があることを確認してください。

### (3) RADIUS サーバとの通信が切れた場合の注意事項

MAC 認証で使用する RADIUS サーバとの通信が切れた場合、またはコンフィグレーションコマンド `mac-authentication radius-server host` もしくは `radius-server host` で設定された RADIUS サーバが存在しない場合、1 認証当たりの認証処理に時間が掛かります。認証要求 1 件ごとに、コンフィグレーションコマンド `radius-server timeout` で指定されたタイムアウト時間およびコンフィグレーションコマンド `radius-server retransmit` で設定された再送回数分だけの時間が掛かるためです。

また、複数の RADIUS サーバが設定された場合も、コンフィグレーションコマンド `mac-authentication radius-server host` または `radius-server host` の設定順に認証ごとに毎回アクセスするため、先に設定された RADIUS サーバで障害などによって通信ができなくなると、認証処理に時間が掛かります。

このようなときは、コンフィグレーションコマンド `mac-authentication radius-server host` または `radius-server host` で正常な RADIUS サーバを設定し直してください。

### (4) VLAN 機能が再起動した場合の動作

運用コマンド `restart vlan` で VLAN 機能が再起動した場合、MAC 認証は認証を解除せずに再登録します。ただし、認証数が多い場合、登録に時間が掛かるため、登録が完了するまでの間、通信ができなくなりますが、登録が完了した時点から通信ができるようになります。

### (5) set clock コマンドを使用する際の注意

認証接続時間を装置の時刻を用いて管理しているので、運用コマンド `set clock` で日時を変更した場合、認証接続時間に影響が出ます。

例えば、3 時間後の時刻に値を変更した場合、認証接続時間が 3 時間経過した状態となります。また、逆に 3 時間前の時刻に値を変更した場合は、認証接続時間が 3 時間延長されます。

### (6) MAC 認証使用時の IEEE802.1X のコンフィグレーション設定について

MAC 認証の認証ポートとして設定したポートには、次に示す IEEE802.1X コンフィグレーションコマンドを設定しないでください。

また、IEEE802.1X ポート単位認証のシングルモードおよびマルチモードも認証ポートに設定しないでください。

- `dot1x force-authorized-port`
- `dot1x port-control force-authorized`
- `dot1x port-control force-unauthorized`
- `dot1x multiple-hosts`

## 8.2 コンフィグレーション

### 8.2.1 コンフィグレーションコマンド一覧

MAC 認証のコンフィグレーションコマンド一覧を次の表に示します。

表 8-9 コンフィグレーションコマンド一覧

| コマンド名                                                             | 説明                                                             |
|-------------------------------------------------------------------|----------------------------------------------------------------|
| aaa accounting mac-authentication default start-stop group radius | RADIUS Accounting を使用することを設定します。                               |
| aaa authentication mac-authentication default group radius        | RADIUS 認容方式で認証することを設定します。                                      |
| authentication ip access-group                                    | 認証前状態の端末からのパケットを本装置外に転送したい場合に、転送したいパケット種別を IPv4 アクセスリストで指定します。 |
| mac-authentication auth-interval-timer                            | 認証失敗後、次の認証が行われるまでの再認証時間間隔を指定します。                               |
| mac-authentication auto-logout                                    | 端末からのアクセスがない状態が続いていることを検出して認証解除する動作を無効にします。                    |
| mac-authentication dynamic-vlan max-user                          | ダイナミック VLAN モードで認証できる MAC アドレス数を指定します。                         |
| mac-authentication logging enable                                 | 動作ログの syslog サーバへの出力を設定します。                                    |
| mac-authentication max-timer                                      | 認証最大時間を指定します。                                                  |
| mac-authentication password                                       | RADIUS サーバへの問い合わせ時に使用するパスワードを指定します。                            |
| mac-authentication port                                           | MAC 認証を行うポートを設定します。                                            |
| mac-authentication radius-server host                             | MAC 認証専用 RADIUS サーバの IP アドレスなどを指定します。                          |
| mac-authentication static-vlan max-user                           | 固定 VLAN モードで認証できる MAC アドレス数を指定します。                             |
| mac-authentication system-auth-control                            | MAC 認証デーモンを起動します。                                              |
| mac-authentication vlan-check                                     | 認証時に MAC アドレスに加え、VLAN ID も照合することを設定します。                        |

### 8.2.2 固定 VLAN モードのコンフィグレーション

#### (1) ローカル認証方式の基本的な設定

固定 VLAN モードで、ローカル認証方式を使用する上での基本的な設定を次の図に示します。

図 8-12 固定 VLAN モードのローカル認証方式の基本構成

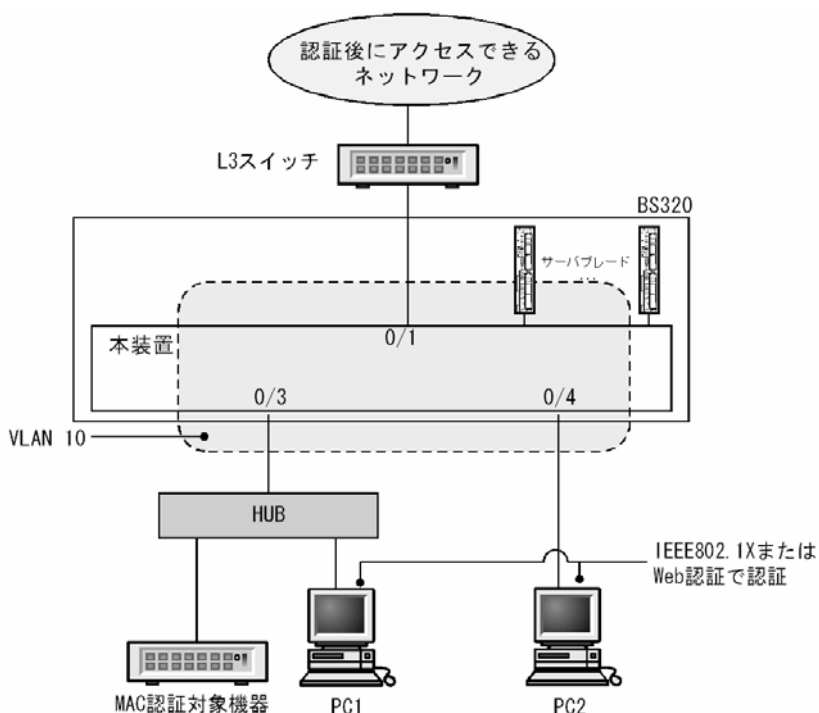

## (a) 認証ポートの設定

## [設定のポイント]

MAC 認証で使用するポートを設定します。

## [コマンドによる設定]

1. `(config)# interface gigabitethernet 0/3`  
`(config-if)# switchport mode access`  
`(config-if)# switchport access vlan 10`  
`(config-if)# mac-authentication port`  
`(config-if)# exit`

認証を行う端末が接続されているポートに MAC 認証を設定します。

## (b) MAC 認証の設定

## [設定のポイント]

MAC 認証のコンフィギュレーションコマンドを設定して MAC 認証を有効にします。

## [コマンドによる設定]

1. `(config)# mac-authentication system-auth-control`  
MAC 認証を起動します。

## (2) RADIUS 認証方式の基本的な設定

固定 VLAN モードで、RADIUS 認証方式を使用する上での基本的な設定を次の図に示します。

図 8-13 固定 VLAN モードの RADIUS 認証方式の基本構成

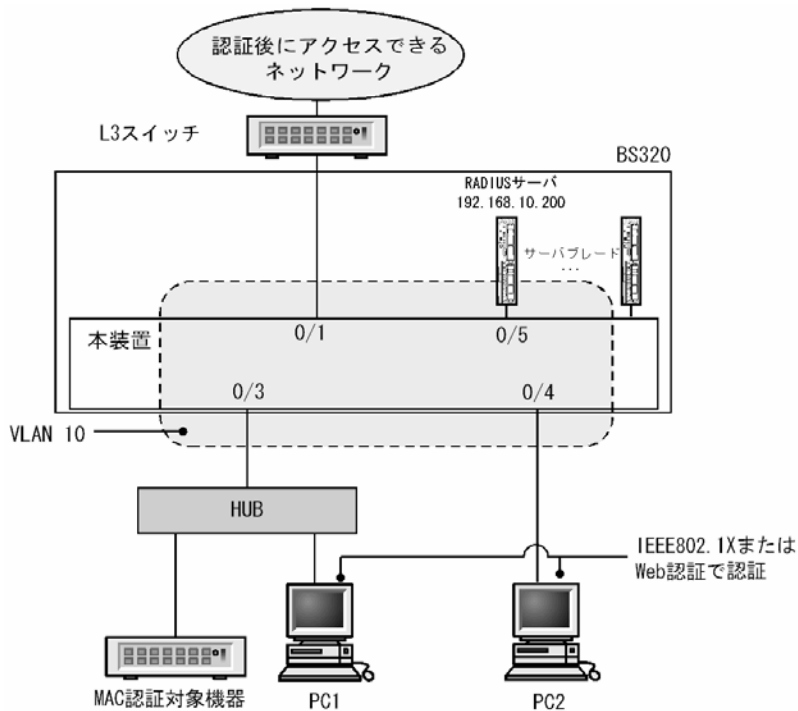

## (a) 認証ポートの設定

## [設定のポイント]

MAC 認証で使用するポートを設定します。

## [コマンドによる設定]

1. `(config)# interface gigabitethernet 0/3`  
`(config-if)# switchport mode access`  
`(config-if)# switchport access vlan 10`  
`(config-if)# mac-authentication port`  
`(config-if)# exit`

認証を行う端末が接続されているポートに MAC 認証を設定します。

## (b) MAC 認証の設定

## [設定のポイント]

MAC 認証のコンフィギュレーションコマンドを設定して MAC 認証を有効にします。

## [コマンドによる設定]

1. `(config)# aaa authentication mac-authentication default group radius`  
`(config)# mac-authentication radius-server host 192.168.10.200 key "macauth"`  
 認証を RADIUS サーバでするために、IP アドレスと RADIUS 鍵を設定します。
2. `(config)# mac-authentication system-auth-control`  
 MAC 認証を起動します。

## 8.2.3 ダイナミック VLAN モードのコンフィグレーション

### (1) ローカル認証方式の基本的な設定

ダイナミック VLAN モードで、認証方式を使用する上での基本的な設定を次の図に示します。

図 8-14 ダイナミック VLAN モードのローカル認証方式の基本構成

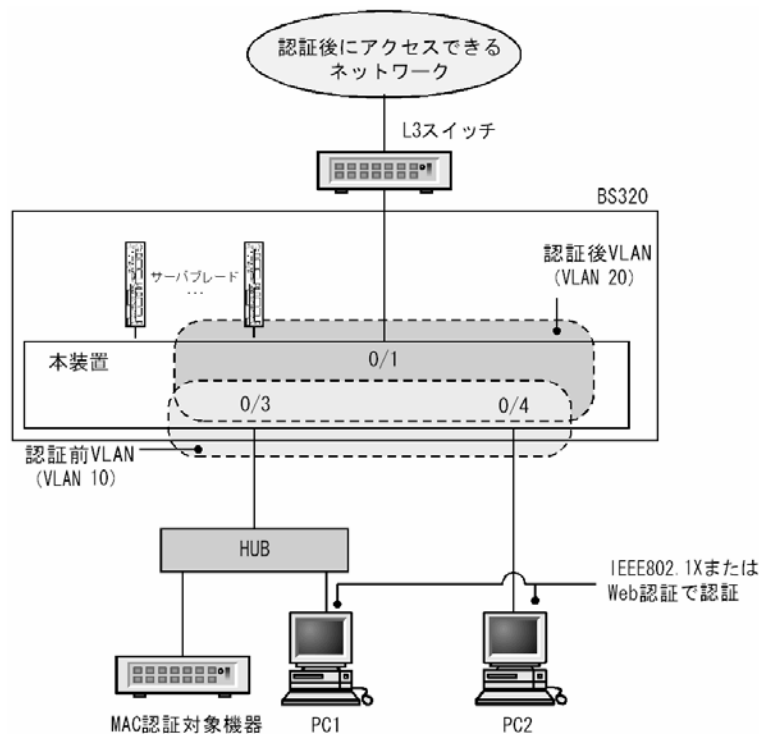

#### (a) 認証ポートの設定

##### [設定のポイント]

MAC 認証で使用するポートを設定します。

##### [コマンドによる設定]

1. (config)# interface range gigabitethernet 0/3-4
- (config-if-range)# switchport mode mac-vlan
- (config-if-range)# switchport mac vlan 20
- (config-if-range)# switchport mac native-vlan 10
- (config-if-range)# mac-authentication port
- (config-if-range)# exit

認証を行う端末が接続されているポートに MAC 認証を設定します。

#### (b) MAC 認証の設定

##### [設定のポイント]

MAC 認証のコンフィグレーションコマンドを設定して MAC 認証を有効にします。

##### [コマンドによる設定]

## 1. (config)# mac-authentication system-auth-control

MAC 認証を起動します。

## (2) RADIUS 認証方式の基本的な設定

ダイナミック VLAN モードで、RADIUS 認証方式を使用する上での基本的な設定を次の図に示します。

図 8-15 ダイナミック VLAN モードの RADIUS 認証方式の基本構成

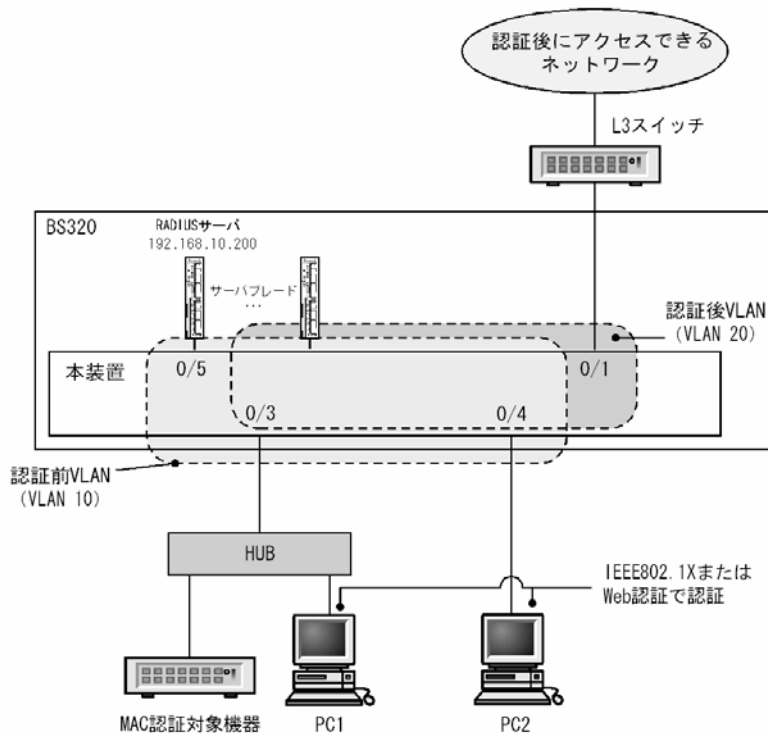

## (a) 認証ポートの設定

[設定のポイント]

MAC 認証で使用するポートを設定します。

[コマンドによる設定]

- ```
1. (config)# interface range gigabitethernet 0/3-4
   (config-if-range)# switchport mode mac-vlan
   (config-if-range)# switchport mac vlan 20
   (config-if-range)# switchport mac native-vlan 10
   (config-if-range)# mac-authentication port
   (config-if-range)# exit
```

認証を行う端末が接続されているポートに MAC 認証を設定します。

(b) MAC 認証の設定

[設定のポイント]

MAC 認証のコンフィギュレーションコマンドを設定して MAC 認証を有効にします。

[コマンドによる設定]

1. **(config)# aaa authentication mac-authentication default group radius**
(config)# mac-authentication radius-server host 192.168.10.200 key "macauth"
 認証を RADIUS サーバでするために、IP アドレスと RADIUS 鍵を設定します。
2. **(config)# mac-authentication system-auth-control**
 MAC 認証を起動します。

8.2.4 MAC 認証のパラメータ設定

MAC 認証で設定できるパラメータの設定方法を説明します。

(1) 認証最大時間の設定

[設定のポイント]

認証済みの端末を強制的に認証解除する時間を設定します。

[コマンドによる設定]

1. **(config)# mac-authentication max-timer 60**
 強制的に認証解除する時間を 60 分に設定します。

(2) 固定 VLAN モードの認証数の設定

[設定のポイント]

固定 VLAN モードで認証できる MAC アドレス数を設定します。

[コマンドによる設定]

1. **(config)# mac-authentication static-vlan max-user 20**
 MAC 認証の固定 VLAN モードで認証できる MAC アドレスの数を 20 個に設定します。

(3) RADIUS サーバの設定

[設定のポイント]

RADIUS 認証方式で使用する RADIUS サーバを設定します。

[コマンドによる設定]

1. **(config)# aaa authentication mac-authentication default group radius**
 RADIUS サーバで認証するように設定します。

(4) アカウンティングの設定

[設定のポイント]

アカウンティング集計をするように設定します。

[コマンドによる設定]

1. **(config)# aaa accounting mac-authentication default start-stop group radius**

RADIUS サーバにアカウント集計をするように設定します。

(5) syslog サーバ出力設定

[設定のポイント]

認証結果と動作ログを syslog サーバへ出力する設定をします。

[コマンドによる設定]

1. **(config)# mac-authentication logging enable**

MAC 認証の動作ログを syslog サーバに出力する設定をします。

(6) 認証時に VLAN ID も照合する設定

[設定のポイント]

認証時に、MAC アドレスだけでなく VLAN ID も照合する場合に設定します。

[コマンドによる設定]

1. **(config)# mac-authentication vlan-check key "@@VLAN"**

認証時に VLAN ID も照合します。

また、RADIUS 認証方式で、MAC アドレスと VLAN ID とを “@@VLAN” の文字でつなげた文字列で RADIUS へ問い合わせます。

(7) RADIUS 問い合わせパスワードの設定

[設定のポイント]

RADIUS への照合の際に使用するパスワードを設定します。

[コマンドによる設定]

1. **(config)# mac-authentication password pakapaka**

RADIUS への照合時のパスワードとして” pakapaka” を設定します。

(8) 認証失敗後の再認証時間間隔設定

[設定のポイント]

認証失敗後の次回認証までの再認証時間間隔を設定します。

[コマンドによる設定]

1. **(config)# mac-authentication auth-interval-timer 10**

認証失敗後、10 分間経過後に再度認証を行うよう設定します。

(9) 認証用アクセスリストの設定

[設定のポイント]

認証前状態の端末から特定の packets を本装置外へ転送するよう設定します。

[コマンドによる設定]

```

1. (config)# ip access-list extended 100
   (config-ext-nacl)# permit udp 0.0.0.0 0.0.0.0 host 255.255.255.255 eq bootps
   (config-ext-nacl)# permit udp 0.0.0.0 0.0.0.0 host 192.168.10.100 eq bootps
   (config-ext-nacl)# exit
   (config)# interface gigabitethernet 0/3
   (config-if)# authentication ip access-group 100
   (config-if)# exit

```

認証前の端末から DHCP パケットだけ 192.168.10.100 へのアクセスを許可する IPv4 アクセスリストを設定します。

(10) ダイナミック VLAN モードの認証数の設定

[設定のポイント]

ダイナミック VLAN モードで認証できる MAC アドレス数を設定します。

[コマンドによる設定]

```

1. (config)# mac-authentication dynamic-vlan max-user 20

```

MAC 認証のダイナミック VLAN モードで認証できる MAC アドレスの数を 20 個に設定します。

(11) 端末からのアクセスがない状態を検出して認証解除する動作を無効に設定

[設定のポイント]

ダイナミック VLAN モードで、認証済み MAC アドレスを持つ端末からのアクセスがない状態が続いても認証を解除しないように設定します。

[コマンドによる設定]

```

1. (config)# no mac-authentication auto-logout

```

ダイナミック VLAN モードで、認証済み MAC アドレスを持つ端末からのアクセスがない状態が続いても認証解除させない設定をします。

8.2.5 認証除外の設定方法

MAC 認証で認証対象外とするための設定を説明します。

(1) 固定 VLAN モードの認証除外ポートの設定

固定 VLAN モードで、認証しないで通信を許可するポートを次のように設定します。

[設定のポイント]

認証を除外するポートに対しては、認証ポートを設定しません。

[コマンドによる設定]

```

1. (config)# vlan 10
   (config-vlan)# state active
   (config-vlan)# exit
   (config)# interface gigabitethernet 0/4
   (config-if)# switchport mode access

```

```
(config-if)# switchport access vlan 10
(config-if)# mac-authentication port
(config-if)# exit
(config)# interface gigabitethernet 0/10
(config-if)# switchport mode access
(config-if)# switchport access vlan 10
(config-if)# exit
```

固定 VLAN モードで扱う VLAN ID 10 を設定したポート 0/4 には認証ポートを設定します。また、ポート 0/10 には認証しないで通信を許可する設定をします。

(2) 固定 VLAN モードの認証除外端末の設定

固定 VLAN モードで、認証しないで通信を許可する端末の MAC アドレスを次のように設定します。

[設定のポイント]

認証を除外する端末の MAC アドレスを MAC アドレステーブルに登録します。

[コマンドによる設定]

```
1. (config)# vlan 10
   (config-vlan)# state active
   (config-vlan)# exit
   (config)# mac-address-table static 0012.e212.3456 vlan 10 interface
   gigabitethernet 0/10
```

VLAN ID 10 のポート 0/10 に、認証しないで通信を許可する MAC アドレスを設定します。

(3) ダイナミック VLAN モードの認証除外ポートの設定

ダイナミック VLAN モードで、認証しないで通信を許可するポートを次のように設定します。

[設定のポイント]

認証を除外するポートに対しては、認証ポートを設定しません。

[コマンドによる設定]

```
1. (config)# vlan 10
   (config-vlan)# state active
   (config-vlan)# exit
   (config)# interface gigabitethernet 0/4
   (config-if)# switchport mode mac-vlan
   (config-if)# switchport mac vlan 20
   (config-if)# switchport mac native-vlan 10
   (config-if)# mac-authentication port
   (config-if)# exit
   (config)# interface gigabitethernet 0/10
   (config-if)# switchport mode access
   (config-if)# switchport access vlan 20
   (config-if)# exit
```

ダイナミック VLAN モードで扱う MAC VLAN ID 20 を設定したポート 0/4 には認証ポートを設定しま

す。また、ポート 0/10 には認証しないで通信を許可する設定をします。

(4) ダイナミック VLAN モードの認証除外端末の設定

ダイナミック VLAN モードで、認証しないで通信を許可する端末の MAC アドレスを次のように設定します。

[設定のポイント]

認証を除外する端末の MAC アドレスを、MAC VLAN と MAC アドレステーブルに登録します。

[コマンドによる設定]

```
1. (config)# vlan 20 mac-based
   (config-vlan)# mac-address 0012.e212.3456
   (config-vlan)# exit
   (config)# mac-address-table static 0012.e212.3456 vlan 20 interface
   gigabitethernet 0/10
```

MAC VLAN ID 20 のポート 0/10 に、認証しないで通信を許可する端末の MAC アドレスを設定します。

8.3 オペレーション

8.3.1 運用コマンド一覧

MAC 認証の運用コマンド一覧を次の表に示します。

表 8-10 運用コマンド一覧

コマンド名	説明
show mac-authentication login	MAC 認証で認証済みの MAC アドレスを表示します。
show mac-authentication logging	MAC 認証の動作ログ情報を表示します。
show mac-authentication	MAC 認証のコンフィグレーションを表示します。
show mac-authentication statistics	統計情報を表示します。
clear mac-authentication auth-state mac-address	認証済み端末を強制的に認証解除します。
clear mac-authentication logging	動作ログ情報をクリアします。
clear mac-authentication statistics	統計情報をクリアします。
set mac-authentication mac-address	内蔵 MAC 認証 DB へ MAC アドレスを登録します。
remove mac-authentication	内蔵 MAC 認証 DB から MAC アドレスを削除します。
commit mac-authentication	内蔵 MAC 認証 DB をフラッシュメモリに保存します。
show mac-authentication mac-address	内蔵 MAC 認証 DB に登録された情報を表示します。
store mac-authentication	内蔵 MAC 認証 DB をバックアップします。
load mac-authentication	バックアップファイルから内蔵 MAC 認証 DB を復元します。
restart mac-authentication	MAC 認証プログラムを再起動します。
dump protocols mac-authentication	MAC 認証のダンプ情報を収集します。

8.3.2 MAC 認証の設定情報表示

show mac-authentication コマンドで MAC 認証の設定情報が表示されます。

(1) 固定 VLAN モードの設定情報表示

図 8-16 固定 VLAN モードの MAC 認証の設定情報表示

```
# show mac-authentication
Date 2008/04/10 10:52:49 UTC
mac-authentication Information:
  Authentic-method : RADIUS           Accounting-state : disable
  Syslog-send      : enable
  Authentic-mode   : Static-vlan
    Max-timer      : 60                Max-terminal   : 1024
    Port Count     : 2                Auto-logout    : -
  vlan-check      : enable
  Vid-key         : %VLAN

  Port            : 0/1
  VLAN ID        : 5,10,15
  access-list-No : 1000

  Port            : 0/2
  VLAN ID        : 15-16
  access-list-No : 1000
```

(2) ダイナミック VLAN モードの設定情報表示

図 8-17 ダイナミック VLAN モードの MAC 認証の設定情報表示

```
# show mac-authentication
Date 2008/04/10 10:52:49 UTC
mac-authentication Information:
  Authentic-method : RADIUS           Accounting-state : disable
  Syslog-send      : enable
  Authentic-mode   : Dynamic-vlan
    Max-timer      : 60                Max-terminal   : 256
    Port Count     : 2                Auto-logout    : enable

  Port            : 0/1
  VLAN ID        : 1000,1500
  access-list-No : 1000

  Port            : 0/2
  VLAN ID        : 1005-1006
  access-list-No : 1000
```

8.3.3 MAC 認証の統計情報表示

show mac-authentication statistics コマンドで MAC 認証の状態および RADIUS との通信状況が表示されます。

図 8-18 MAC 認証の表示

```
# show mac-authentication statistics
Date 2007/12/01 11:10:49 UTC
mac-authentication Information:
  Authentication Request Total : 100
  Authentication Current Count : 10
  Authentication Error Total   : 30
RADIUS mac-authentication Information:
[RADIUS frames]
  TxTotal : 130 TxAccReq : 130 TxError : 0
  RxTotal : 130 RxAccAccpt: 100 RxAccRejct: 30
  RxAccChllg: 0 RxInvalid : 0
Account mac-authentication Information:
[Account frames]
  TxTotal : 100 TxAccReq : 100 TxError : 0
  RxTotal : 100 RxAccResp : 100 RxInvalid : 0
```

8.3.4 MAC 認証の認証状態表示

show mac-authentication login コマンドで MAC 認証の認証状態が表示されます。

図 8-19 MAC 認証の認証状態表示

```
# show mac-authentication login
Date 2007/12/01 10:52:49 UTC
Total client counts:2
MAC address      port      VLAN      Login time      Limit time
0012.e200.0001   0/1      3          2007/12/01 09:58:04 UTC  00:10:20
0012.e200.0002   0/10     4094       2007/12/01 10:10:23 UTC  00:20:35
```

8.3.5 内蔵 MAC 認証 DB の作成

MAC 認証システムの環境設定およびコンフィギュレーションの設定が完了したあとに、内蔵 MAC 認証 DB を作成します。また、すでに内蔵 MAC 認証 DB に登録されている内容を修正します。

(1) MAC アドレスの登録

set mac-authentication mac-address コマンドで、認証対象の MAC アドレスごとに MAC アドレス、VLAN ID を登録します。MAC アドレスを五つ登録する例を次に示します。

[コマンド入力]

```
# set mac-authentication mac-address 0012.e200.1234 100
# set mac-authentication mac-address 0012.e200.5678 100
# set mac-authentication mac-address 0012.e200.9abc 100
# set mac-authentication mac-address 0012.e200.def0 100
# set mac-authentication mac-address 0012.e200.0001 100
```

(2) MAC アドレス情報削除

登録済み MAC アドレスを削除します。

[コマンド入力]

```
# remove mac-authentication mac-address 0012.e200.1234
```

MAC アドレス (0012.e200.1234) を削除します。

(3) 内蔵 MAC 認証 DB への反映

commit mac-authentication コマンドで、set mac-authentication mac-address コマンドおよび remove mac-authentication mac-address コマンドで登録・削除した情報を、内蔵 MAC 認証 DB に反映します。

[コマンド入力]

```
# commit mac-authentication
```

8.3.6 内蔵 MAC 認証 DB のバックアップ

内蔵 MAC 認証 DB のバックアップ方法、およびバックアップファイルからの復元方法を次に示します。

(1) 内蔵 MAC 認証 DB のバックアップ

内蔵 MAC 認証 DB から store mac-authentication コマンドでバックアップファイル (次の例では backupfile) を作成します。

[コマンド入力]

```
# store mac-authentication backupfile
Backup mac-authentication MAC address data. Are you sure? (y/n): y
#
```

(2) 内蔵 MAC 認証 DB の復元

バックアップファイル（次の例では backupfile）から load mac-authentication コマンドで内蔵 MAC 認証 DB を作成します。

[コマンド入力]

```
# load mac-authentication backupfile
Restore mac-authentication MAC address data. Are you sure? (y/n): y
#
```

9

GSRP の解説

GSRP は、レイヤ 2 およびレイヤ 3 で装置の冗長化を行う機能です。この章では、GSRP の概要について説明します。

-
- 9.1 GSRP の概要
 - 9.2 GSRP の基本原理
 - 9.3 GSRP の動作概要
 - 9.4 レイヤ 3 冗長切替機能
 - 9.5 GSRP のネットワーク設計
 - 9.6 GSRP 使用時の注意事項
-

9.1 GSRP の概要

9.1.1 概要

GSRP (Gigabit Switch Redundancy Protocol) は、スイッチに障害が発生した場合でも、同一ネットワーク上の別スイッチを経由して通信経路を確保することを目的とした装置の冗長化を実現する機能です。

レイヤ 2 ではネットワークの冗長化を行うスパニングツリー、レイヤ 3 ではデフォルトゲートウェイの冗長化を行う VRRP を冗長化機能として利用できますが、GSRP を使うと、レイヤ 2 とレイヤ 3 の冗長化を一つの機能で同時に実現できます。

- レイヤ 2
2 台のスイッチ間で制御するため、スパニングツリーよりも装置間の切り替えが高速です。また、ネットワークのコアスイッチを多段にするような大規模な構成にも適しています。
- レイヤ 3
2 台のスイッチで同一の IP アドレスと MAC アドレスを持つことでデフォルトゲートウェイを冗長化します。PC などに対するデフォルトゲートウェイに GSRP を適用することで、PC などから上流のネットワークへの通信経路を冗長化できます。デフォルトゲートウェイの装置に障害が発生した場合でも同一の IP アドレス、MAC アドレスを引き継いで切り替えることで、PC などからのデフォルトゲートウェイを経由した通信を継続できます。

レイヤ 2 およびレイヤ 3 を同時に冗長化する機能の比較を次の表に示します。

表 9-1 レイヤ 2 およびレイヤ 3 を同時に冗長化する機能の比較

冗長化機能	説明
GSRP	<ul style="list-style-type: none"> • レイヤ 2 とレイヤ 3 の冗長化を一つの機能で実現しているため、管理が容易になる。 • 本装置独自仕様の機能のため、他社装置との接続はできない。
スパニングツリー + VRRP	<ul style="list-style-type: none"> • レイヤ 2 およびレイヤ 3 の両方で同時に冗長化を確保したい場合は、スパニングツリー、VRRP の両方の機能が必要になる。 • 標準プロトコルのため、マルチベンダーによるネットワークを構築できる。

GSRP によるレイヤ 2 の冗長化の概要を次の図に示します。

図 9-1 GSRP の概要

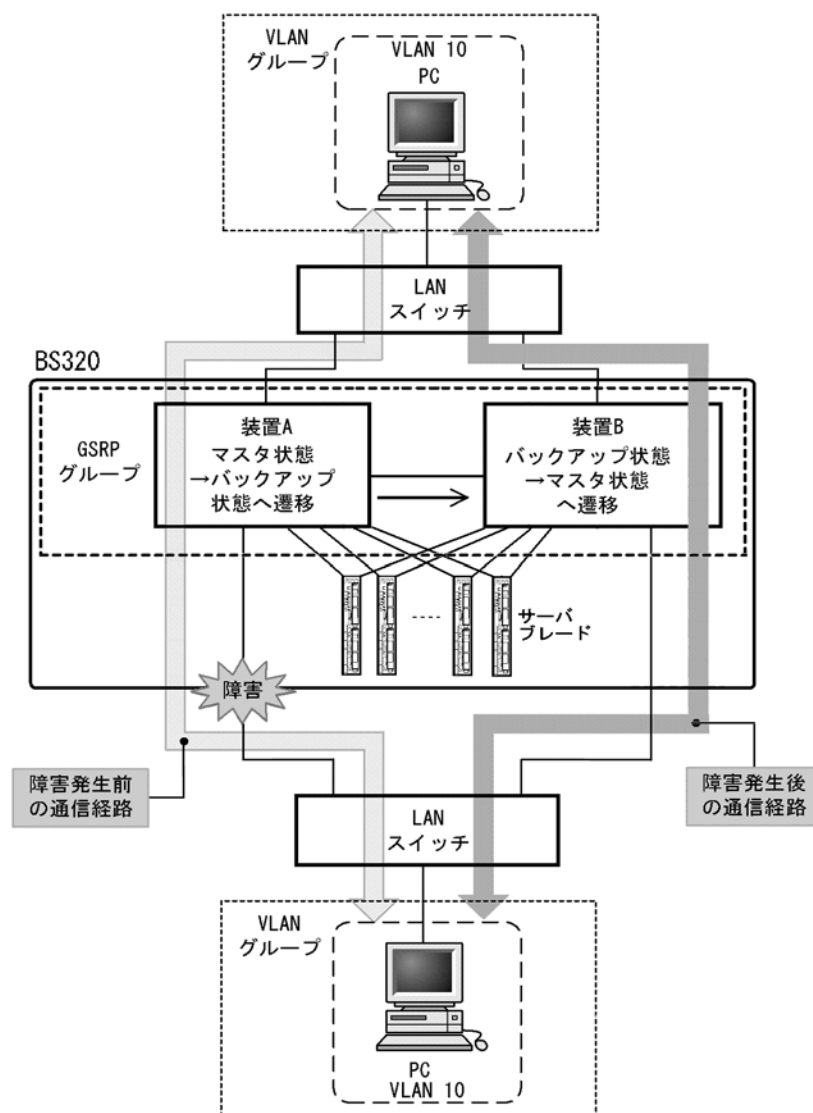

GSRP 機能を動作させる装置 2 台をペアにしてグループを構成し、通常運用では片側をマスタ状態、もう一方をバックアップ状態として稼働させます。マスタ状態の装置 A はフレームをフォワーディングし、バックアップ状態の装置 B はブロッキングします。リンクの障害や装置障害などが発生した場合、装置 A、B 間でマスタ状態とバックアップ状態の切り替えを行います。これによって、通信を継続できます。

9.1.2 特長

(1) 同時マスタ状態の回避

GSRP では本装置間を直接接続するリンク上で状態確認用の制御フレームの送受信を行い、対向装置の状態を確認します。制御フレームの送受信が正常にできている間にリンクの障害などを検出した場合は、自動的に切り替えを行います。その際、本装置は、対向の本装置が確実にバックアップ状態として稼働中であることを確認した上でマスタ状態へ切り替わります。これによって 2 台の本装置が同時にマスタ状態になることを回避します。

また、装置障害などによって、制御フレームの送受信が正常にできなくなり、対向の本装置の状態が確認できない状態となった場合の切り替えは手動で行うことを基本とします。その理由は、対向の本装置がマスタ状態として稼働し続けている可能性があり、自動的にマスタ状態へ遷移したことによって、同時マスタ状態となることを回避するためです。運用者が障害の対応などを行い確実にマスタ状態へ切り替えても安全であると判断した上で、手動でマスタ状態へ切り替えることを想定しています。なお、手動による切り替えとは別に、本装置間を直接接続するリンクのダウンを検出した場合は、対向装置障害とみなして自動的に切り替える機能もサポートしています。

(2) 制御フレームの送信範囲の限定

GSRP では、制御フレームの送信範囲を限定し、不要な個所へ送信されることを防止するため、制御フレームの送受信は指定した VLAN だけで行います。

9.1.3 サポート仕様

GSRP でサポートする項目と仕様を次の表に示します。

表 9-2 GSRP でサポートする項目・仕様

項目	内容	
適用レイヤ	レイヤ 2	○
	レイヤ 3	○ (IPv4, IPv6)
装置当たりの GSRP グループ最大数	1	
GSRP グループを構成する本装置の最大数	2	
GSRP グループ当たりの VLAN グループ最大数	64	
VLAN グループ当たりの VLAN 最大数	1024	
GSRP Advertise フレーム送信間隔	0.5 ～ 60 秒の範囲で 0.5 秒単位	
GSRP Advertise フレーム保有時間	1 ～ 120 秒の範囲で 1 秒単位	
ロードバランス機能	○	
バックアップ固定機能	○	
ポトリセット機能	○	
リンク不安定時の連続切り替え防止機能	○	
GSRP 制御対象外ポート	○	

(凡例) ○ : サポート

9.2 GSRP の基本原理

9.2.1 ネットワーク構成

GSRP を使用する場合の基本的なネットワーク構成を次の図に示します。

図 9-2 GSRP のネットワーク構成

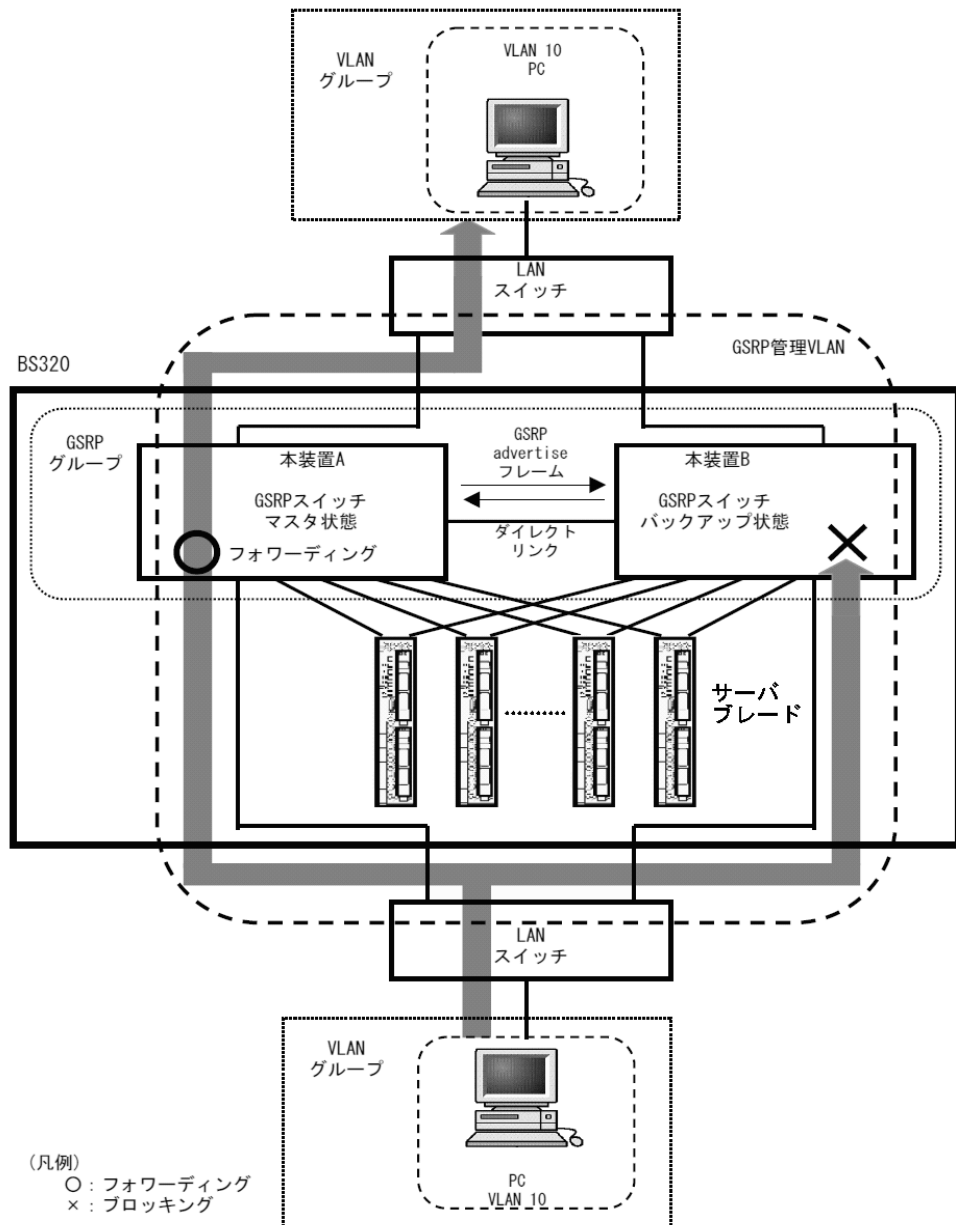

GSRP の機能を動作させるスイッチを GSRP スイッチと呼びます。GSRP スイッチは 2 台のペアで GSRP グループを構成し、通常運用では片側がマスタ状態、もう一方がバックアップ状態として稼働します。GSRP ではこの 2 台の GSRP スイッチと周囲のスイッチとで三角形の構成を組むことを基本とします。

GSRP スイッチ同士の間は必ず直接接続する必要があります。この GSRP スイッチ間のリンクをダイレクトリンクと呼びます。

ダイレクトリンク上では GSRP Advertise フレームと呼ぶ状態確認用の制御フレームを送受信します。デフォルトの状態ではそのほかのデータフレームはブロッキングします。GSRP 制御対象外ポート設定するとデータフレームも送受信します。レイヤ 3 冗長切替機能を使用する場合、GSRP スイッチ間の通常データ中継のためにダイレクトリンクを使用する場合があります、その際にダイレクトリンクを GSRP 対象外ポートに設定します。詳細は「9.4 レイヤ 3 冗長切替機能」および「9.5.3 レイヤ 3 冗長切替機能での上流ネットワーク障害による切り替え」を参照してください。

GSRP スイッチは GSRP Advertise フレームの送受信によって、GSRP スイッチは互いの状態を確認し、マスタ状態、バックアップ状態の切り替え制御を行います。マスタ状態とバックアップ状態の切り替えは、VLAN グループと呼ぶ複数の VLAN をまとめた一つの論理的なグループ単位で行います。

マスタ状態の GSRP スイッチは指定された VLAN グループのフレームをフォワーディングしますが、バックアップ状態の GSRP スイッチではブロッキングします。

9.2.2 GSRP 管理 VLAN

GSRP を利用するネットワークでは、GSRP の制御フレームの送信範囲を限定するため、専用の VLAN の設定が必要です。この VLAN を GSRP 管理 VLAN と呼びます。GSRP ではこの GSRP 管理 VLAN 上だけで制御フレームを送受信します。

GSRP スイッチはマスタ状態へ遷移する際、周囲のスイッチに向けて MAC アドレステーブルエントリのクリアを要求するため、GSRP Flush request フレームと呼ぶ制御フレームを送信します。そのため、GSRP 管理 VLAN には、ダイレクトリンクのポートだけでなく VLAN グループに参加させるすべての VLAN のポートを設定する必要があります。また、周囲のスイッチでも GSRP の制御フレームを受信できるように、GSRP 管理 VLAN と同一の VLAN の設定をしておく必要があります。

9.2.3 GSRP の切り替え制御

GSRP スイッチで切り替えを行う際、フレームに対するフォワーディングおよびブロッキングの切り替え制御を行うだけでは、エンドーエンド間の通信を即時に再開できません。これは、周囲のスイッチの MAC アドレステーブルにおいて、MAC アドレスエントリが切り替え前にマスタ状態であった GSRP スイッチ向けに登録されたままであるためです。通信を即時に再開するためには、GSRP スイッチの切り替えと同時に、周囲のスイッチの MAC アドレステーブルエントリをクリアする必要があります。

GSRP では、周囲のスイッチの MAC アドレステーブルエントリをクリアする方法として下記をサポートしています。

(1) GSRP Flush request フレームの送信

GSRP では切り替えを行うとき、周囲のスイッチに対して MAC アドレステーブルエントリのクリアを要求するため GSRP Flush request フレームと呼ぶ制御フレームを送信します。この GSRP Flush request フレームを受信して、自装置内の MAC アドレステーブルをクリアできるスイッチを GSRP aware と呼びます。本装置は特にコンフィギュレーションの設定がないと、常に GSRP aware として動作します。GSRP aware は GSRP Flush request フレームをフラッディングします。一方、GSRP Flush Request フレームに対する機能をサポートしていないスイッチを GSRP unaware と呼びます。周囲のスイッチが GSRP unaware である場合は、「(2) ポートリセット機能」を使用する必要があります。GSRP Flush request フレームによる切り替え制御の概要を次の図に示します。

図 9-3 GSRP Flush request フレームによる切り替え制御の概要

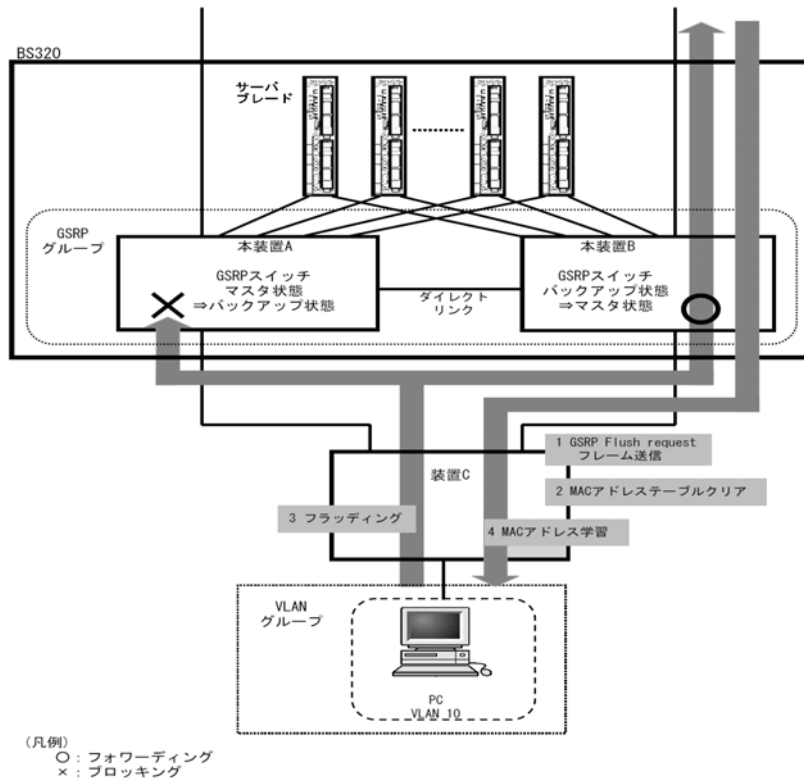

1. 本装置 A と本装置 B との間で切り替えが行われ、本装置 B は GSRP Flush request フレームを装置 C へ向けて送信します。
2. 装置 C は GSRP Flush request フレームを受けて、自装置内の MAC アドレステーブルをクリアします。
3. この結果、装置 C 上は PC の送信するフレームに対して、MAC アドレスの学習が行われるまでフラッディングを行います。
当該フレームは、マスタ状態である本装置 B を経由して宛先へフォワーディングされます。
4. 応答として PC 宛のフレームが戻ってくると、装置 C は MAC アドレスの学習を行います。
以後、装置 C は PC からのフレームを本装置 B へ向けてだけフォワーディングするようになります。

(2) ポートリセット機能

ポートリセット機能は、GSRP スイッチにおいて周囲のスイッチと接続するリンクを一時的に切断する機能です。周囲のスイッチが GSRP unaware である場合に利用します。リンクの切断を検出したスイッチが、該当ポート上で学習した MAC アドレスエントリを MAC アドレステーブルからクリアする仕組みを利用します。

ポートリセット機能による切り替え制御の概要を次の図に示します。

図 9-4 ポートリセット機能による切り替え制御の概要

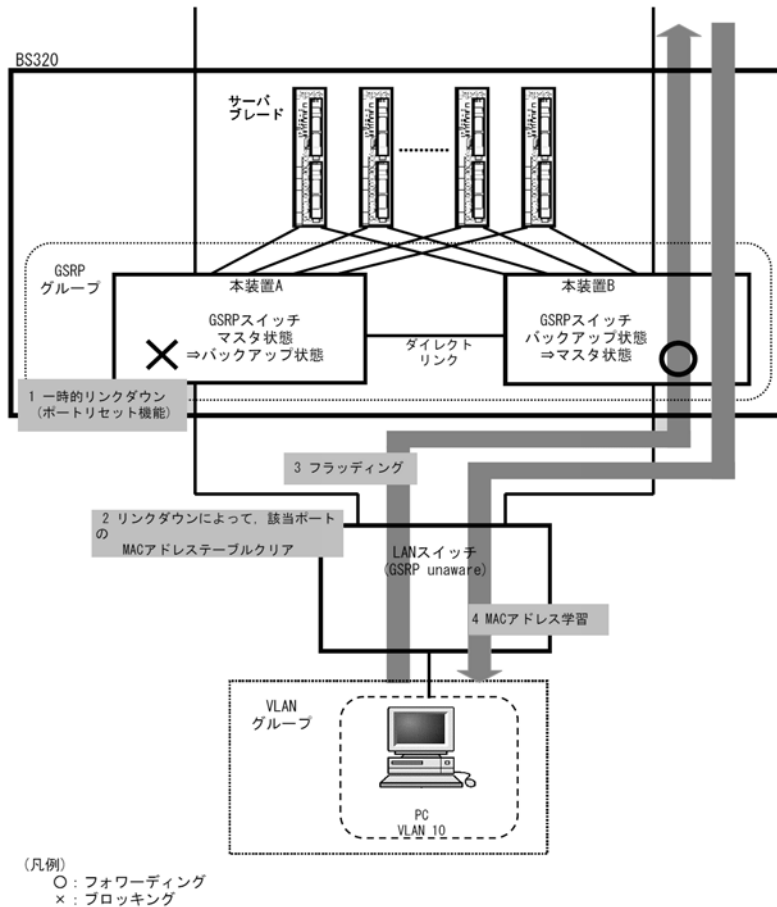

1. 本装置 A と本装置 B との間で切り替えが行われ、本装置 A はポートリセット機能によってリンクを切断します。
2. GSRP unaware である LAN スイッチ (以下、本説明内では単に GSRP unaware と表記します) はリンクダウンにより該当ポートの MAC アドレステーブルをクリアします。
3. この結果、GSRP unaware は PC の送信するフレームに対して、MAC 学習されるまでフラッディングを行います。
当該フレームは、マスタ状態である本装置 B を経由して宛先へフォワーディングされます。
4. 応答として PC 宛のフレームが戻ってくると、GSRP unaware は MAC の学習を行います。
以後、GSRP unaware は PC からのフレームを本装置 B へ向けてだけフォワーディングするようになります。

9.2.4 マスタ、バックアップの選択方法

(1) 選択基準

GSRP スイッチは GSRP Advertise フレームを周期的に送受信し、当該フレームに含む VLAN グループ単位の選択基準の情報によって、VLAN グループ単位でマスタ、バックアップを決定します。GSRP でサポートするマスタ、バックアップの選択基準を次の表に示します。

表 9-3 GSRP でサポートするマスタ、バックアップの選択基準

項目	内容
アクティブポート数	装置内の VLAN グループに参加している全 VLAN（コンフィグレーションコマンド <code>state suspend</code> を設定した VLAN を除く）の物理ポートのうち、リンクアップしている物理ポートの数です。アクティブポート数の多い方がマスタになります。リンクアグリゲーションを設定している場合は、チャンネルグループを 1 ポートとして換算します。
優先度	コンフィグレーションで指定する VLAN グループごとの優先度です。優先度の値の大きい方がマスタになります。
装置 MAC アドレス	装置の MAC アドレスです。MAC アドレス値の大きい方がマスタになります。

(2) 選択優先順

「(1) 選択基準」に示す選択基準の優先順をコンフィグレーションによって指定できます。指定できる順位を次に示します。

- アクティブポート数→優先度→装置 MAC アドレス（デフォルト）
- 優先度→アクティブポート数→装置 MAC アドレス

9.3 GSRP の動作概要

9.3.1 GSRP の状態

GSRP は五つの状態を持ち動作します。状態の一覧を次の表に示します。

表 9-4 GSRP の状態一覧

状態	内容
バックアップ	バックアップ状態として稼働する状態です。バックアップ状態の GSRP スイッチは、VLAN グループ内の VLAN に対してポートごとにブロッキングします。GSRP 制御フレーム以外のフレームの中継は行わないため、MAC 学習は行いません。初期稼働時は必ずバックアップ状態から開始します。
バックアップ (マスタ待ち)	バックアップ状態からマスタ状態へ切り替わる際、対向の GSRP スイッチが確実にバックアップ状態、またはバックアップ (固定) 状態であることを確認するための過渡的な状態です。バックアップ (マスタ待ち) 状態では、バックアップ状態と同様、GSRP 制御フレーム以外のフレームの中継は行いません。
バックアップ (隣接不明)	バックアップ状態、およびバックアップ (マスタ待ち) 状態で、対向の GSRP スイッチからの GSRP Advertise フレームの受信タイムアウトを検出した際に遷移する状態です。対向の GSRP スイッチはマスタ状態として稼働中の可能性があるため、GSRP Advertise フレームを再受信する、または運用コマンド <code>set gsrp master</code> によってマスタ状態へ遷移させる以外は、本状態のままです。バックアップ (隣接不明) 状態では、バックアップ状態と同様、GSRP 制御フレーム以外のフレームの中継は行いません。
バックアップ (固定)	コンフィグレーションによって強制的にバックアップ固定にされた状態です。コンフィグレーションが削除されるまで、本状態のままです。バックアップ (固定) 状態では、バックアップ状態と同様、GSRP 制御フレーム以外のフレームの中継は行いません。
マスタ	マスタ状態として稼働する状態です。マスタ状態の GSRP スイッチは、VLAN グループ内の VLAN に対してポートごとにフォワーディングします。GSRP 制御フレームを含むすべてのフレームの中継を行い、MAC 学習を行います。

9.3.2 装置障害時の動作

装置障害時の動作例を次の図に示します。

図 9-5 装置障害時の動作

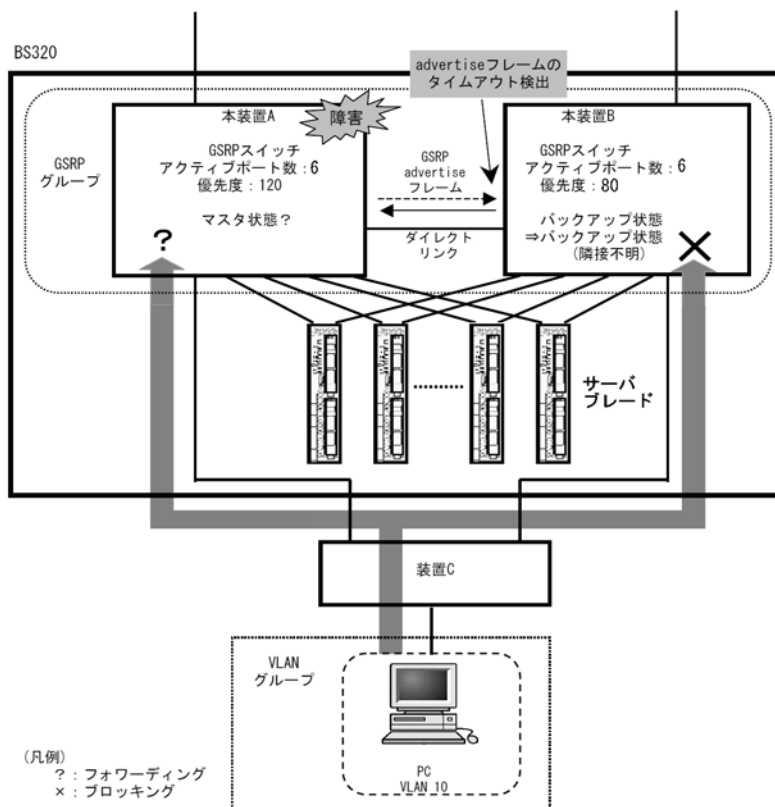

装置障害などが発生したことによって、マスタ状態の本装置 A が GSRP Advertise フレームを正常に送信できなくなった場合、本装置 B は本装置 A からの GSRP Advertise フレームの受信タイムアウトを検出します。このとき、本装置 B はバックアップ（隣接不明）状態に遷移します。バックアップ（隣接不明）状態では、バックアップ状態と同様、フレームの中継は行いません。バックアップ（隣接不明）状態になった場合、メッセージを出力し、運用者に対して装置の状態の確認を促します。

GSRP では、バックアップ（隣接不明）状態となった本装置 B をマスタ状態へ切り替える手段として、手動で切り替える方法と自動的に切り替える方法の二つをサポートしています。

• 手動による切り替え

GSRP では手動でマスタ状態へ切り替えるための `set gsrp master` コマンドをサポートしています。運用者は本装置 A のポートがブロッキングされていること、または装置が起動していないことを確認したうえで、本コマンドを使用することによって本装置 B をマスタ状態に遷移させることができます。`set gsrp master` コマンド入力後の動作を次の図に示します。

図 9-6 set gsrp master コマンド入力後の動作

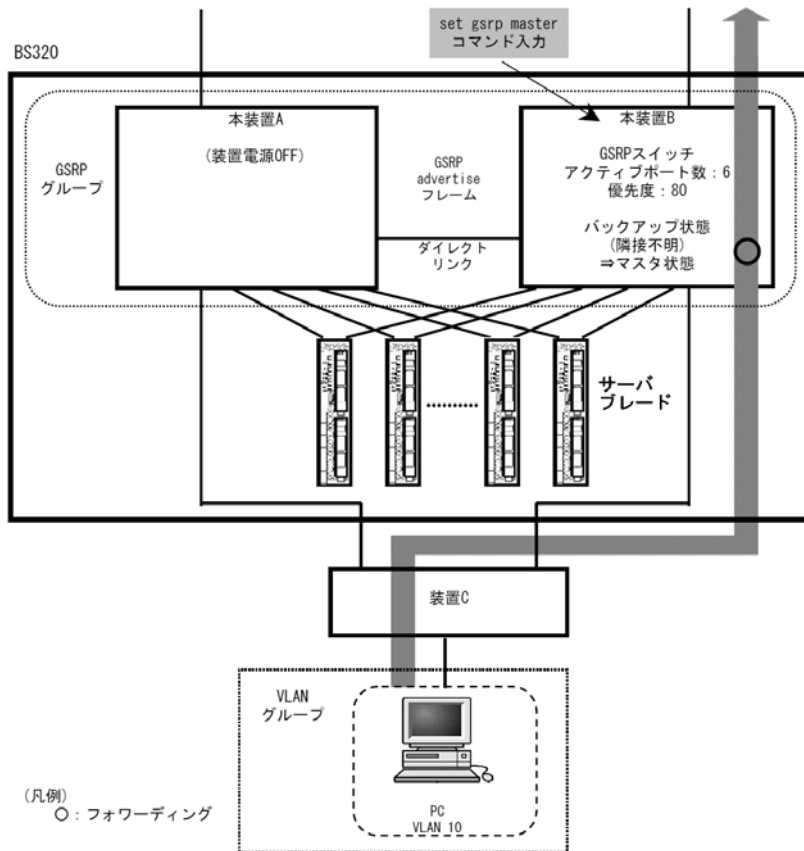

- 自動での切り替え（ダイレクトリンク障害検出）
 コンフィグレーションコマンド `no-neighbor-to-master` で `direct-down` を指定することによって、バックアップ（隣接不明）状態に遷移した際、ダイレクトリンクのポートがダウン状態であれば、対向装置が装置障害状態であるとみなして、自動的にマスタ状態へ遷移します。

9.3.3 リンク障害時の動作

(1) リンク障害時の動作例

リンク障害時の動作例を次の図に示します。

図 9-7 リンク障害時の動作例

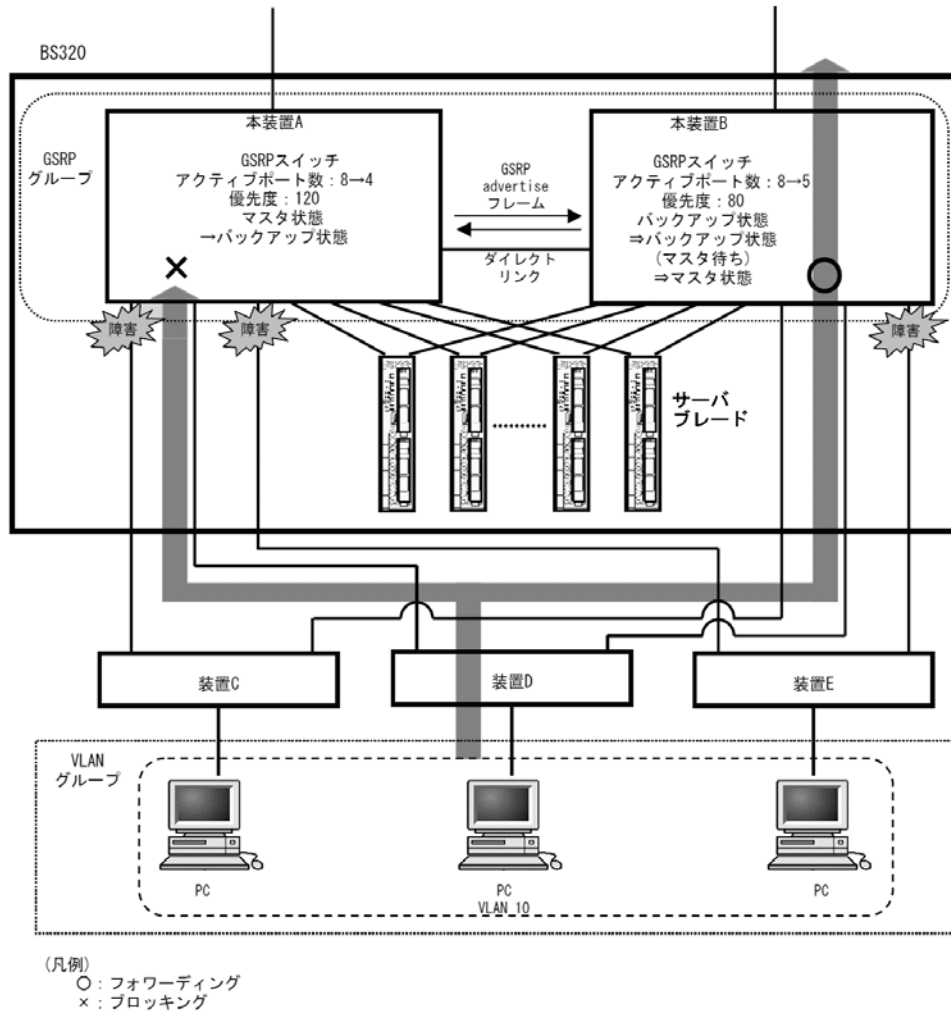

この図では、本装置 A がマスタ状態、本装置 B がバックアップ状態として稼働している状態で、本装置 A と装置 C、および装置 D の間のリンクと、本装置 B と装置 E の間のリンクで障害が発生した情况进行を示しています。本装置 A、および本装置 B で、マスタ、バックアップの選択優先順としてアクティブポート数を最優先とした設定をしている場合、本装置 B は、アクティブポート数が本装置 A よりも多くなるため、マスタになることを選択します。本装置 B は、マスタ状態へ遷移する前に、いったんバックアップ（マスタ待ち）状態へ遷移します。バックアップ（マスタ待ち）状態に遷移した本装置 B は、本装置 A からの GSRP Advertise フレームを待ちます。GSRP Advertise フレームを受信したら、本装置 A がバックアップ状態であることを確認したうえで、マスタ状態へ遷移します。なお、この図に示す例では、装置 E はマスタ状態である本装置 B との間のリンクが障害となっているため、通信ができなくなります。

(2) リンク不安定時の連続切り替え防止機能

GSRP では、マスタ状態とバックアップ状態の選択基準としてアクティブポート数を用います。そのため、リンクのアップ、ダウンが頻発するなどリンクが不安定な状態となった場合にアクティブポート数の増減が多発し、その結果、マスタ状態とバックアップ状態の切り替えが連続して発生するおそれがあります。

そのため、GSRP ではリンクが安定化したことを運用者が確認できるまでの間、アップしたリンクのポートをアクティブポート数としてカウントしないようにするための遅延時間をコンフィグレーションコマンド `port-up-delay` で設定できます。これによって、リンク不安定時の不要な切り替えを抑制できます。

`port-up-delay` コマンドでは 1 から 43200 秒 (12 時間) 内で 1 秒単位に指定できます。また、`infinity` と設定することで、遅延時間を無限とすることもできます。リンクが安定したことを確認できた場合、`port-up-delay` コマンドで指定した遅延時間を待たないですぐにアクティブポート数としてカウントするための運用コマンド `clear gsrp port-up-delay` もサポートしています。

9.3.4 バックアップ固定機能

バックアップ固定機能によって、GSRP スイッチを強制的にバックアップ状態にすることができます。コンフィグレーションコマンド `backup-lock` によって、バックアップ (固定) 状態になり、コンフィグレーションが削除されるまで本状態のままです。バックアップ (固定) 状態では、バックアップ状態と同様、GSRP 制御フレーム以外のフレームの中継は行いません。

9.3.5 GSRP 制御対象外ポート

コンフィグレーションコマンド `gsrp exception-port` によって、指定したポートを GSRP 制御対象外ポートとして運用できます。GSRP 制御対象外ポートにすることで、マスタ/バックアップ状態に関係なく、常時通信可能なポートとなります。

9.4 レイヤ 3 冗長切替機能

9.4.1 概要

レイヤ 3 冗長切替機能は、2 台のスイッチが同一の IP アドレスと MAC アドレスを引き継いで切り替えることで、PC などからのデフォルトゲートウェイを経由した通信を継続できるようにします。

GSRP レイヤ 3 冗長切替機能の概要を次の図に示します。なお、ここでは PC などを接続するネットワークを下流ネットワークと呼び、そこから IP 中継する先のネットワークを上流ネットワークと呼びます。GSRP のマスタ/バックアップ切り替えは下流ネットワーク側に反映します。

図 9-8 GSRP レイヤ 3 冗長切替機能の概要

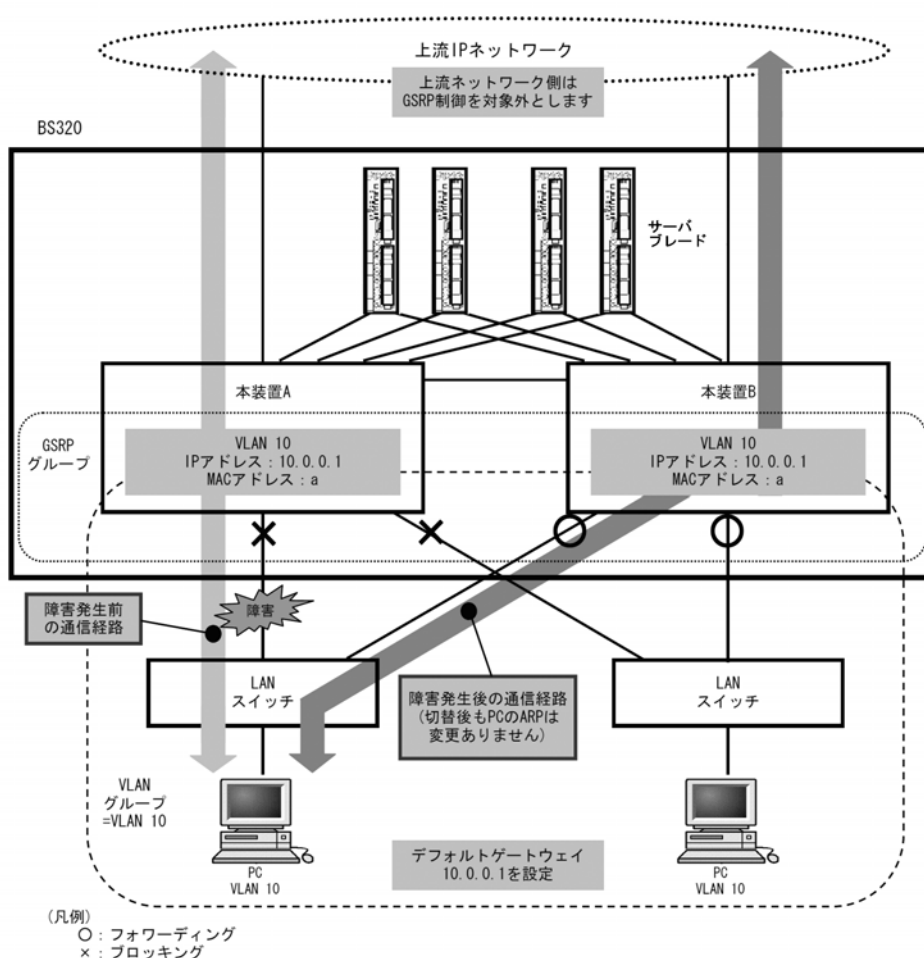

(1) デフォルトゲートウェイの IP アドレス

GSRP で冗長化するデフォルトゲートウェイの IP アドレスは、2 台の GSRP スイッチで同じ VLAN に同じアドレスを設定します。マスタ状態の GSRP スイッチは VLAN がアップ状態となり、デフォルトゲートウェイとして IP 中継を行います。バックアップ状態の GSRP スイッチの VLAN はダウン状態となり IP 中継を行いません。

(2) デフォルトゲートウェイの MAC アドレス

GSRP で冗長化するデフォルトゲートウェイの MAC アドレスは GSRP のプロトコル専用の仮想 MAC アドレスを使用します。仮想 MAC アドレスは、VLAN グループ ID ごとに異なるアドレスを使用します。

マスタ状態の装置は、下流の LAN スイッチに仮想 MAC アドレスを学習させるために、仮想 MAC アドレスを送信元 MAC アドレスとした GSRP 制御フレームを定期的を送信します。

GSRP で使用する仮想 MAC アドレスを次の図と表に示します。

VLAN グループ ID が 8 以下の場合、次に示す方法で仮想 MAC アドレスを生成します。

図 9-9 GSRP レイヤ 3 冗長切替機能の仮想 MAC アドレスの生成方法 (VLAN グループ ID が 8 以下)



表 9-5 GSRP レイヤ 3 冗長切替機能の仮想 MAC アドレスの生成方法 (VLAN グループ ID が 8 以下)

項目	値
GSRP グループ ID	GSRP グループ ID1 ~ 4 に対して、0 ~ 3 の値を設定します。レイヤ 3 冗長切替機能では、GSRP グループ ID は 1 ~ 4 の値である必要があります。
VLAN グループ ID	VLAN グループ ID1 ~ 8 に対して、0 ~ 7 の値を設定します。
固定 (3 ビット)	最下位 3 ビットは 7 固定とします。

VLAN グループ ID が 9 以上の場合、0000.8758.1311 ~ 0000.8758.1350 の範囲の仮想 MAC アドレスを VLAN グループ ID 9 ~ 64 に順番に割り当てます。

9.5 GSRP のネットワーク設計

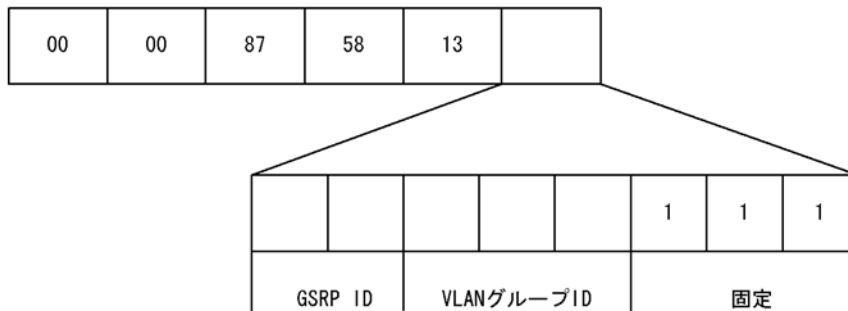
9.5.1 VLAN グループ単位のロードバランス構成

GSRP では、VLAN グループ単位にマスタ状態、バックアップ状態の状態管理を行います。1 台の GSRP スイッチで最大 64 個の VLAN グループまで設定できます。複数の VLAN グループを同居させることで、VLAN グループ単位のロードバランス構成をとり、トラフィックの負荷分散を図ることができます。ロードバランス構成の概要を次の図に示します。

この図では、本装置 A が VLAN グループ 1 に対してマスタ状態、VLAN グループ 2 に対してバックアップ状態で動作、また本装置 B が VLAN グループ 1 に対してバックアップ状態、VLAN グループ 2 に対してマスタ状態で動作している例を示しています。

図 9-10 ロードバランス構成

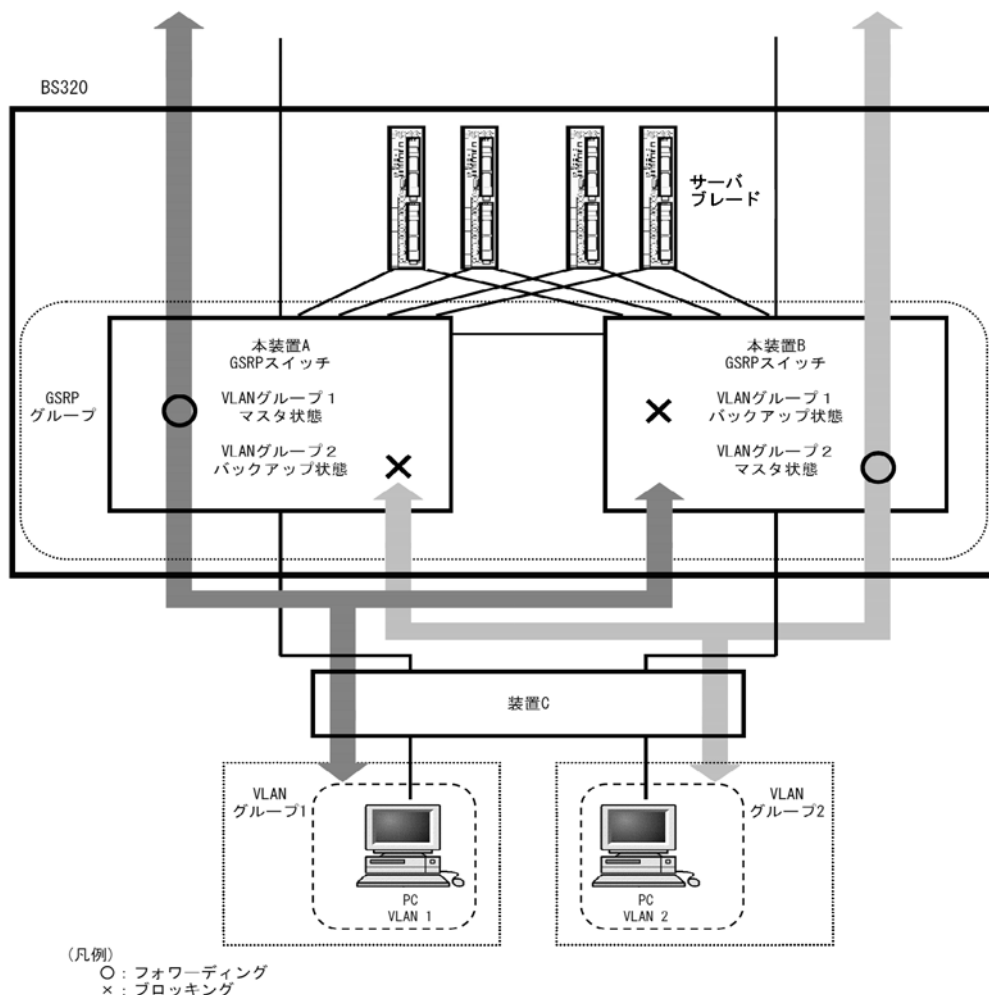

レイヤ 3 冗長切替機能でロードバランス構成をとると、異なる装置がマスタ状態の VLAN 間で通信するためには GSRP スイッチ間で通信経路を確保する必要があります。この通信は、「9.5.3 レイヤ 3 冗長切替機能での上流ネットワーク障害による切り替え」で示したダイレクトリンク上の VLAN で行います。レイヤ 3 冗長切替機能を使用する場合のロードバランス構成の概要を次の図に示します。

この図では、本装置 A が VLAN 10 に対してマスタ状態、本装置 B が VLAN 20 に対してマスタ状態で動作しています。上流 IP ネットワークへの通信はそれぞれマスタ状態の装置を経由します。VLAN10 と VLAN20 の間での通信はダイレクトリンク上の VLAN を経由します。

図 9-11 レイヤ 3 冗長切替機能使用時のロードバランス構成

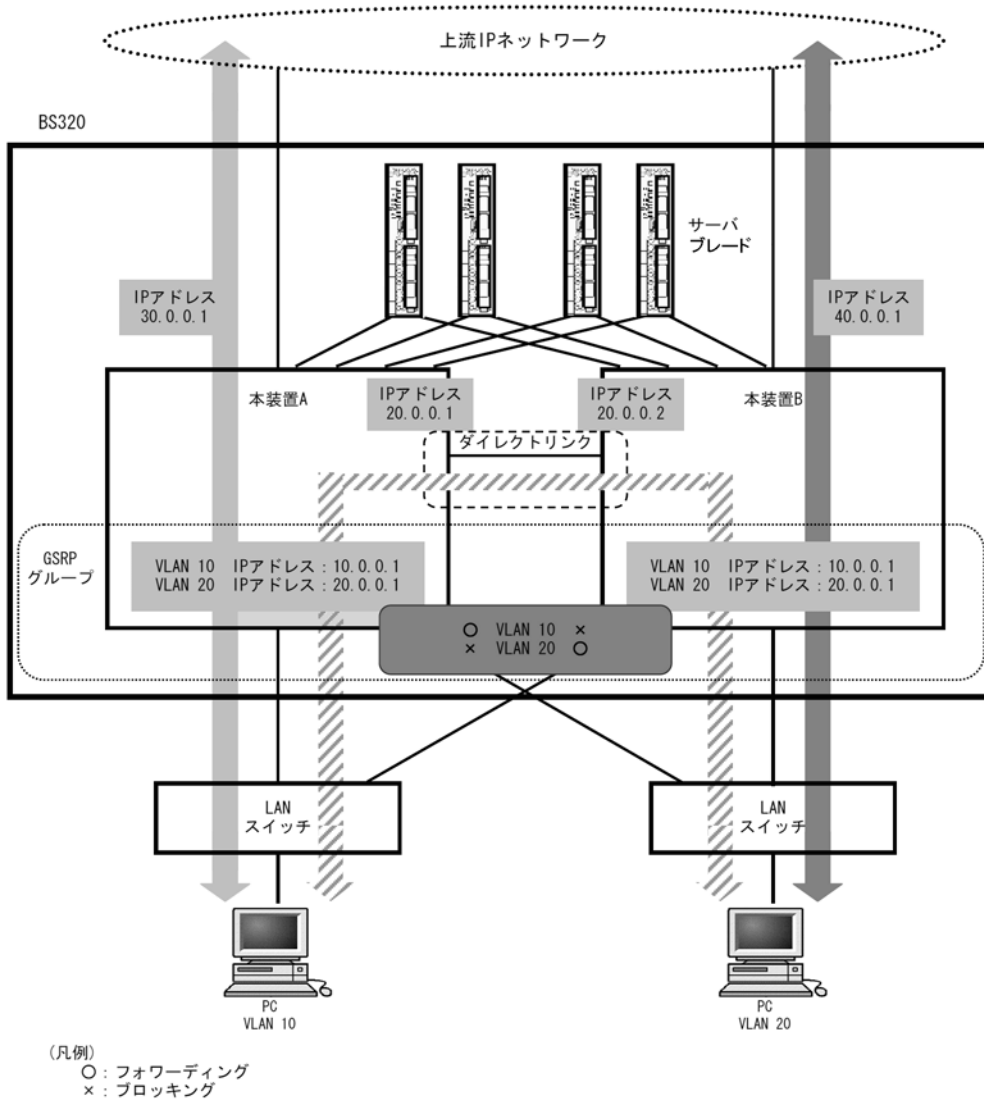

9.5.2 GSRP グループの多段構成

GSRP では、同一のレイヤ 2 ネットワーク内に複数の GSRP グループを多段にした構成をとることができます。これによって大規模ネットワークでも、冗長性を確保できます。GSRP グループを多段構成にする場合、GSRP の制御フレームの送信範囲を限定するため、GSRP グループごとに GSRP 管理 VLAN を設定します。GSRP グループの多段構成の概要を次の図に示します。

図 9-12 GSRP グループの多段構成

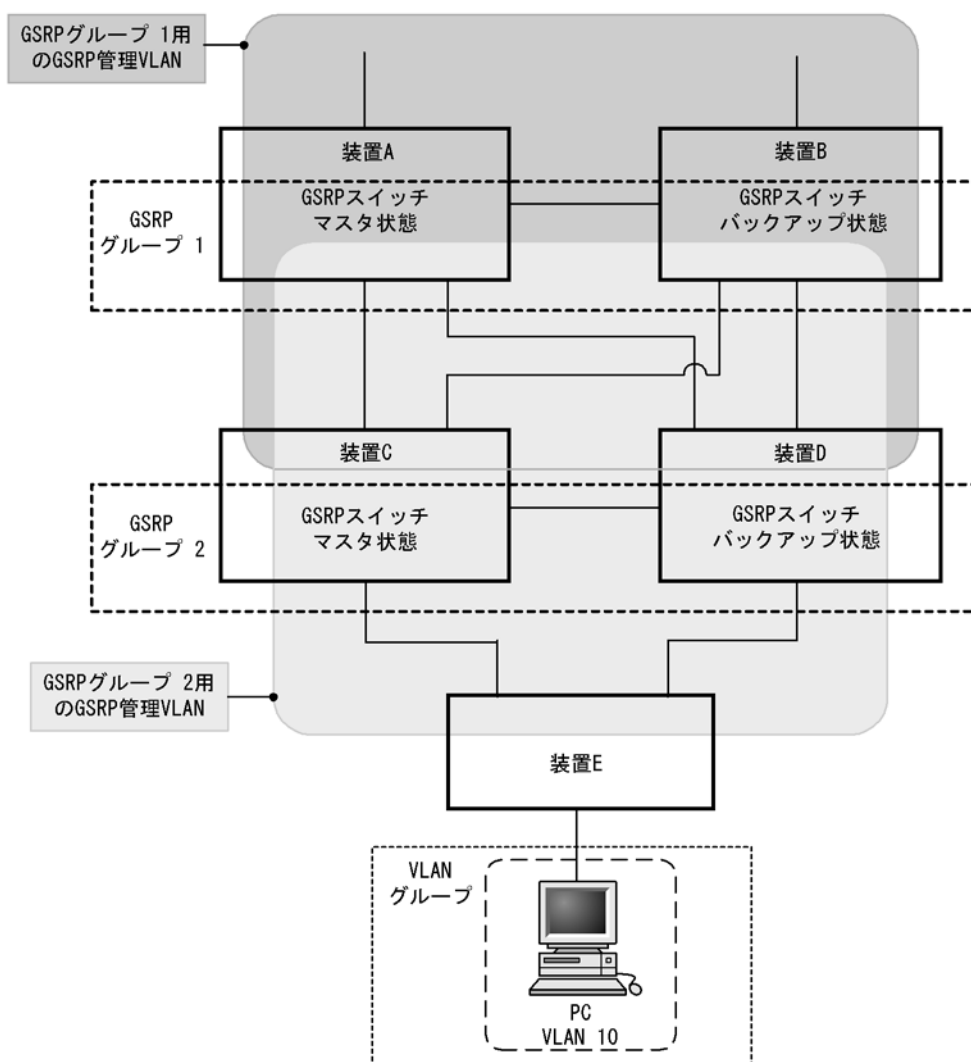

この図では、装置 A と装置 B で GSRP グループ 1 を、装置 C と装置 D で GSRP グループ 2 を構成した場合を示しています。各 GSRP グループはそれぞれ独立して動作するため、ある GSRP グループでマスタ状態とバックアップ状態の切り替えが発生しても、ほかの GSRP グループでの動作には影響しません。GSRP 管理 VLAN は GSRP スイッチを中心に周囲のスイッチを含めた VLAN として設定します。

9.5.3 レイヤ 3 冗長切替機能での上流ネットワーク障害による切り替え

上流ネットワーク側は GSRP の制御対象から外し、IP ルーティングを設定します。レイヤ 3 冗長切替機能を使用する場合、上流ネットワーク側の障害は IP ルーティング機能によって検出して経路を切り替えます。

上流ネットワーク側は、2 台の GSRP スイッチがどちらも上流ネットワークへ接続し、また一方のポートなどに障害が発生した場合はもう一方の GSRP スイッチを経由して通信を継続できるように GSRP スイッチ間の通信経路も確保します。

上流ネットワークの障害に対応した設定の概要と、障害時の通信経路の例を、次の図に示します。

図 9-13 上流ネットワークの障害に対応した設定



図 9-14 上流ネットワークの障害発生時の通信経路



(1) 上流ネットワーク側のポートの設定

上流ネットワーク側のポートは GSRP 制御対象外ポート（コンフィグレーションコマンド `gsrp exception-port`）として設定して、マスタ/バックアップどちらの状態でも通信可能なポートとします。そこに IP アドレスおよび IP ルーティングを設定することで上流ネットワークと接続します。

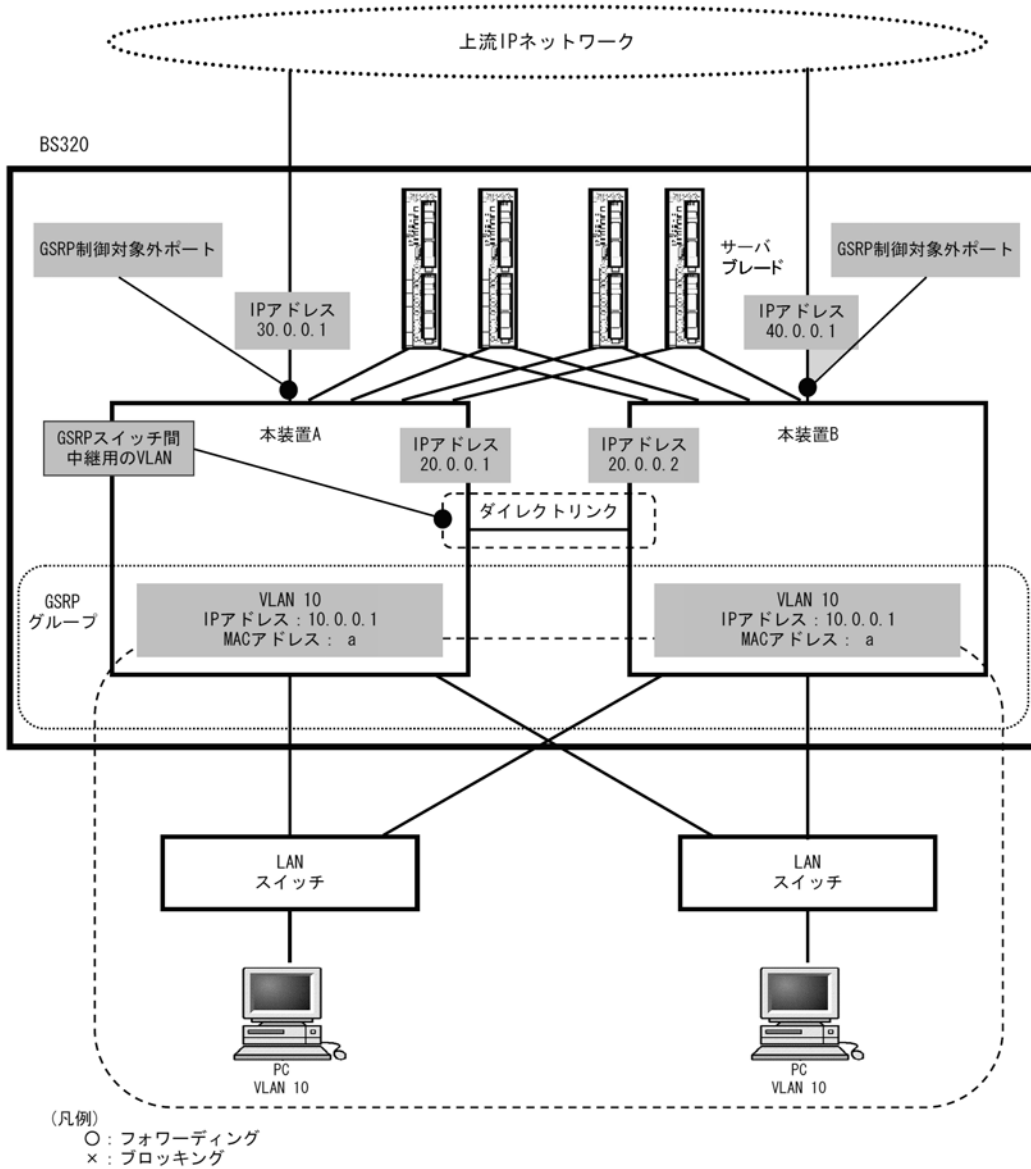
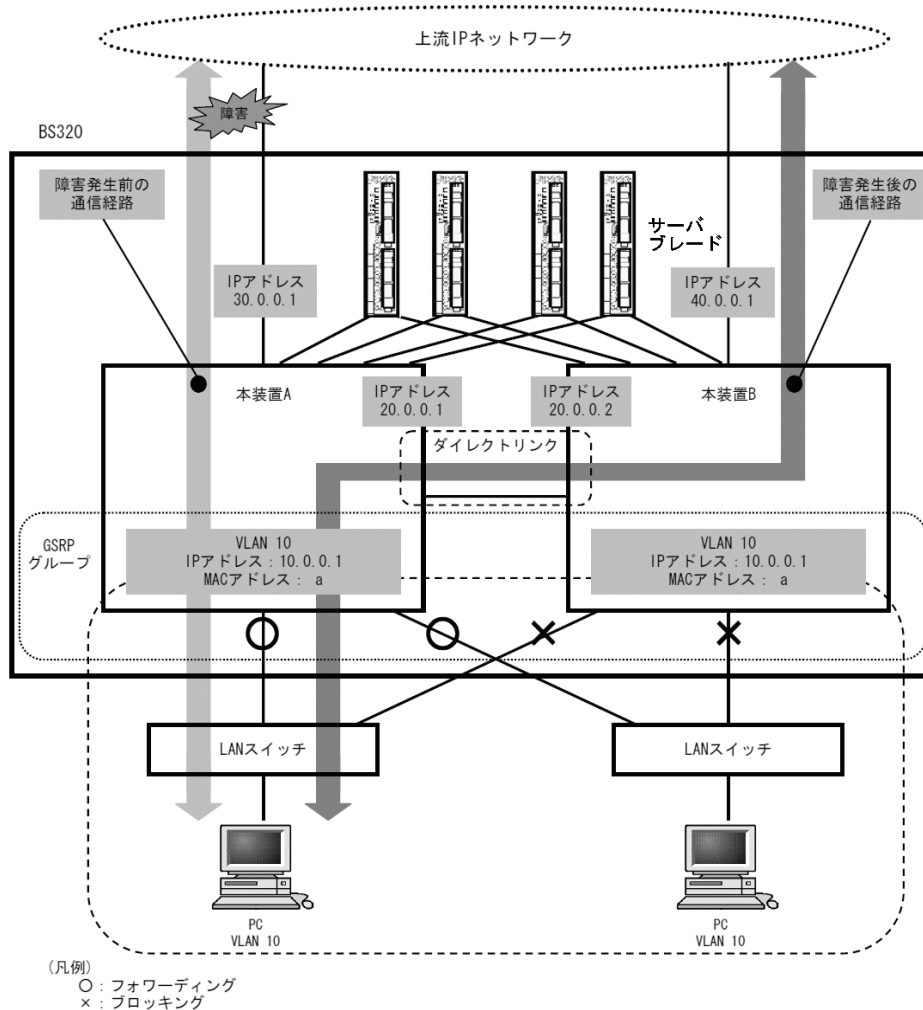
IP ルーティングは、2 台の GSRP スイッチがどちらも上流ネットワークと通信できるように設定します。また、上流ネットワーク向けの障害を検出できるように、ダイナミックルーティングまたはスタティックルーティングの動的監視機能を設定します。

通常は、上流ネットワークとの通信を各 GSRP スイッチが直接行うようにします。上流ネットワーク側で障害が発生した場合に、隣接の GSRP スイッチを経由して上流ネットワークとの通信が継続できるようにします。そのために、上流ネットワークへの経路が隣接する GSRP スイッチを経由する場合の方が優先度が低くなるように IP ルーティングを設定します。また、スタティックルーティングの場合は障害を検出するために動的監視機能を設定して、到達確認を定期的に行うようにします。

(2) GSRP スイッチ間の設定

上流ネットワークとは 2 台の GSRP スイッチ両方を通信可能な状態とするため、バックアップ側の GSRP スイッチに上流ネットワークからパケットが届く場合があります。そのようなパケットをマスタ側の GSRP スイッチに中継するために、GSRP スイッチ間にレイヤ 3 での通信経路を設定します。

GSRP スイッチ間はダイレクトリンクを接続し、GSRP 管理 VLAN 上で GSRP Advertise フレームのやり取りをします。このダイレクトリンク上に GSRP 管理 VLAN 以外の VLAN と IP ルーティングを設定することで、GSRP スイッチ間の中継ができます。ただし、下流からのトラフィックを直接上流ネットワークに中継するために、GSRP スイッチ間を中継する経路は優先度の低い経路となるように IP ルーティングを設定してください。

9.6 GSRP 使用時の注意事項

(1) 他冗長化プロトコルとの混在利用について

次に示すプロトコルとは同時に使用できません。

- スパニングツリー
- Ring Protocol
- VRRP

(2) ポートリセット機能を使用する場合について

ポートリセット機能を設定したポートと対向のスイッチとの間に伝送装置などを設置した場合、対向のスイッチで正しくポートのリンクダウンを検出できないおそれがあります。

ポートリセット機能を使用する場合は、対向のスイッチでポートのリンクダウンが直接検出できるようにネットワークの設計を行ってください。

(3) ポートリセット機能をロードバランス構成で使用する場合について

同一のポートを複数の VLAN グループで共有し、かつその物理ポートに対してポートリセット機能を設定した場合、ある VLAN グループでマスタ状態からバックアップ状態に切り替わった際、別の VLAN グループではマスタ状態として稼働しているにもかかわらずポートのリンクをダウンさせるため通信断となります。このダウンによる一時的な通信断を回避したい場合は、複数の VLAN グループで同一の物理ポートを共有しないようにネットワークの設計をしてください。

ポートリセット機能によって一時的にダウンさせているポートは、マスタ、バックアップの選択ではアクティブポートとして扱います。マスタ状態として稼働している VLAN グループのマスタ、バックアップの選択には影響しません。

(4) GSRP 使用時の VLAN 構成について

GSRP 使用時は、すべての VLAN が GSRP によって制御されます。そのため、VLAN グループに属していない VLAN のポートは、ブロッキング状態になります。

(5) ダイレクトリンク障害検出機能について

ダイレクトリンクで本装置との間に伝送装置などを設置した構成で伝送装置の障害が発生した場合、マスタ状態で稼働中の本装置は正常に動作しているにもかかわらず、バックアップ状態で稼働中の別の本装置は対向の本装置で障害が発生したと認識し、自動でマスタ状態へ切り替わる可能性があります。この結果、2 台の本装置で同時にマスタ状態となります。また、ダイレクトリンクの片線切れ障害が発生した場合でも同様の現象が発生するおそれがあります。そのため、コンフィグレーションコマンド `no-neighbor-to-master` で `direct-down` を指定する場合は、ダイレクトリンクを冗長構成にし、複数経路で GSRP advertise フレームの送受信ができるようネットワークの設計をしてください。なお、ダイレクトリンクを冗長構成にするためには、リンクアグリゲーションを使用する方法、通常のポートを複数使用する方法などがありますが、どちらも効果は同じです。

バックアップ状態（隣接不明）からマスタ状態に遷移する動作モードを `direct-down` に設定した場合、ダイレクトリンクに指定したすべてのポートが障害状態になると、マスタとして動作を開始します。ただし、次に示す動作後、ダイレクトリンクに指定したポートで GSRP Advertise フレームを一度も受信していない場合、バックアップ状態（隣接不明）のまま待機し続けます。マスタとして動作させたい場合はマスタ遷移コマンド（運用コマンド `set gsrp master`）を入力してください。

- 装置起動
- 運用コマンド `restart vlan` の指定
- 運用コマンド `restart gsrp` の指定
- コンフィグレーションコマンド `no-neighbor-to-master` で `direct-down` を指定
- コンフィグレーションコマンド `gsrp direct-link` によるダイレクトリンクポートの設定
- 運用コマンド `copy` によるランニングコンフィグレーションへの反映

(6) GSRP 使用時のネットワークの構築について

GSRP を利用するネットワークは基本的にループ構成となります。フレームのループを防止するため、GSRP を使用するネットワークの構築時には、次に示すような対応をしてください。

- GSRP のコンフィグレーションを設定する際、事前に本装置のポートを `shutdown` に設定するなどダウン状態にしてください。コンフィグレーション設定後、GSRP の状態遷移が安定したあとで、運用を開始してください。
- GSRP グループを構成する 2 台の本装置のうち 1 台だけを起動させて、コンフィグレーションを設定し、バックアップ状態に切り替わったことを確認したあとで、もう一方の GSRP スイッチを起動してコンフィグレーションを設定してください。

(7) GSRP 使用中の VLAN 構成の変更について

GSRP では、マスタ状態とバックアップ状態の選択基準としてアクティブポート数を使います。アクティブポート数は VLAN グループに所属している VLAN のポート数であり、VLAN にポートを追加するときやネットワーク構成を変更するときは、アクティブポート数の増減が伴います。このようなとき、通常はマスタ状態およびバックアップ状態の両方の装置に同じ変更が反映されますが、作業中、一時的にバックアップ状態の装置のアクティブポート数がマスタ状態の装置を超えると、マスタ状態とバックアップ状態の切り替えが発生します。

このような切り替えを防止するためには、VLAN の構成を変更する際には次に示すような対応をしてください。

- マスタ、バックアップの選択基準の優先順（コンフィグレーションコマンド `selection-pattern`）を、優先度を最高優先順とするように設定し、優先度の設定でマスタを固定にした状態でコンフィグレーションを設定してください。
- ケーブル配線の変更や装置の再起動を伴うような大きな構成変更が必要な場合などには、バックアップ固定機能を使って片方の GSRP スイッチを強制的にバックアップ状態にし、もう一方の GSRP スイッチをすべての VLAN グループのマスタとした状態で構成変更を行ってください。

(8) GSRP unaware での GSRP の制御フレームの中継について

GSRP スイッチの周囲のスイッチが GSRP unaware である場合、GSRP の制御フレームはフラッディングされます。この結果、トポロジー上、不要なところまで制御フレームが中継されていくおそれがあります。制御フレームの不要な中継を防止するため、GSRP unaware でも GSRP 管理 VLAN を正しく設定してください。

(9) GSRP Flush request フレームの中継について

GSRP aware は GSRP Flush request フレームをフラッディングします。GSRP aware で GSRP Flush request フレームを中継させるネットワーク構成では、GSRP aware のソフトウェアバージョンを Ver.10.4 以降にする必要があります。GSRP スイッチは GSRP Flush request フレームをフラッディングしないので、GSRP グループの多段構成などで GSRP スイッチでの GSRP Flush request フレームを中継させる構成はできません。

(10) GSRP 使用時の本装置のリモート管理について

GSRP を使用する場合、装置のリモート管理には GSRP 制御対象外ポート（コンフィグレーションコマンド `gsrp exception-port` で指定したポート）を使用してください。

(11) 相互運用

GSRP は、本装置独自仕様の機能です。Extreme Networks 社 LAN スイッチに搭載されている ESRP (Extreme Standby Router Protocol) および Foundry Networks 社 LAN スイッチに搭載されている VSRP (Virtual Switch Redundant Protocol) とは相互運用できません。

(12) CPU 過負荷時

CPU が過負荷状態となった場合、本装置が送受信する GSRP advertise フレームの廃棄または処理遅延が発生し、タイムアウトのメッセージ出力や、状態遷移が発生するおそれがあります。過負荷状態が頻発する場合は、GSRP advertise フレームの送信間隔および保有時間を大きい値に設定して運用してください。

(13) VLAN グループ設定上の注意

対向装置および GSRP aware のソフトウェアバージョンが Ver.10.1 以前の場合、9 以上の VLAN グループ ID は使用できません。また、レイヤ 3 冗長切替機能使用時に 9 以上の VLAN グループ ID を設定すると、GSRP の多段構成などで GSRP グループが異なる場合でも、同じ MAC アドレスが設定されます。

10 GSRP の設定と運用

この章では、GSRP 機能の設定例について説明します。

10.1 コンフィグレーション

10.2 オペレーション

10.1 コンフィグレーション

10.1.1 コンフィグレーションコマンド一覧

GSRP のコンフィグレーションコマンド一覧を次の表に示します。

表 10-1 コンフィグレーションコマンド一覧

コマンド名	説明
advertise-holdtime	GSRP Advertise フレームの保持時間を設定します。
advertise-interval	GSRP Advertise フレームの送信間隔を設定します。
backup-lock	バックアップ固定機能を設定します。
flush-request-count	GSRP Flush request フレームの送信回数を設定します。
gsrp	GSRP を設定します。
gsrp direct-link	ダイレクトリンクを設定します。
gsrp exception-port	GSRP 制御対象外ポートを設定します。
gsrp no-flush-port	GSRP Flush request フレームを送信しないポートを設定します。
gsrp reset-flush-port	ポートリセット機能を使用するポートを設定します。
gsrp-vlan	GSRP 管理 VLAN を設定します。
layer3-redundancy	レイヤ 3 冗長切替機能を設定します。
no-neighbor-to-master	バックアップ（隣接不明）状態となったときの切り替え方法を設定します。
port-up-delay	リンク不安定時の連続切り替え防止機能を設定します。
reset-flush-time	ポートリセット機能使用時のリンクダウン時間を設定します。
selection-pattern	マスタ、バックアップの選択基準の優先順を設定します。
vlan-group disable	VLAN グループを無効にします。所属している VLAN は通信が停止します。
vlan-group priority	VLAN ごとの優先度を設定します。
vlan-group vlan	VLAN グループに所属する VLAN を設定します。

10.1.2 GSRP の基本的な設定

(1) GSRP グループの設定

[設定のポイント]

GSRP を使用するために、本装置の GSRP グループ ID を設定します。GSRP グループ ID を設定すると本装置で GSRP の動作を開始します。番号は隣接する GSRP スイッチと合わせて設定します。レイヤ 3 冗長切替機能を使用する場合は、1～4 から選択して設定します。そのほかの GSRP グループ ID ではレイヤ 3 冗長切替機能は使用できません。

GSRP を設定するためには、事前にスパンニングツリーを停止する必要があります。

[コマンドによる設定]

1. (config)# spanning-tree disable

スパンニングツリーを停止します。

2. (config)# gsrp 1

GSRP グループ ID を 1 に設定します。本コマンドによって、本装置は GSRP の動作を開始します。

[注意事項]

GSRP グループ ID を設定すると、すべての VLAN を GSRP で制御します。VLAN グループを設定していない状況では、すべての VLAN のポートがブロッキング状態になります。

(2) GSRP 管理 VLAN の設定

[設定のポイント]

GSRP 管理 VLAN として使用する VLAN を指定します。設定しない場合、GSRP 管理 VLAN は 1 となります。

GSRP 管理 VLAN は GSRP の制御フレームをやり取りするための VLAN です。この VLAN には、GSRP スイッチ間のダイレクトリンクと、GSRP aware を使用する場合はそのスイッチとの接続ポートを設定してください。また、GSRP aware にも GSRP スイッチと接続しているポートで同じ VLAN を設定してください。

[コマンドによる設定]

1. (config)# gsrp 1

GSRP コンフィグレーションモードに移行します。

2. (config-gsrp)# gsrp-vlan 5

GSRP 管理 VLAN として VLAN 5 を使用します。

(3) ダイレクトリンクの設定

[設定のポイント]

GSRP のダイレクトリンクに使用するポートを設定します。ダイレクトリンクは、イーサネットインタフェースまたはポートチャンネルインタフェースに設定します。

ダイレクトリンク障害検出機能を使用する場合、対向装置の装置障害以外でダイレクトリンク障害となる可能性を少なくするため、ダイレクトリンクを冗長構成にすることをお勧めします。ダイレクトリンクを冗長構成にするためには、リンクアグリゲーションを使用する方法と通常のリンクを複数使用する方法があり、どちらも効果は同じです。

[コマンドによる設定]

1. (config)# interface range gigabitethernet 0/1-2

ポート 0/1, 0/2 のイーサネットインタフェースコンフィグレーションモードに移行します。ダイレクトリンクを冗長化するために複数のポートを指定します。

2. (config-if-range)# gsrp 1 direct-link

GSRP グループ ID1 のダイレクトリンクとしてポート 0/1, 0/2 を設定します。

(4) VLAN グループの設定

[設定のポイント]

GSRP で運用する VLAN グループと VLAN グループに所属する VLAN を設定します。マスタ状態の VLAN グループに所属した VLAN で通信可能となります。VLAN グループは複数設定でき、VLAN

グループごとにマスタ、バックアップを制御します。VLAN グループと所属する VLAN は、隣接する GSRP スイッチと同じ設定をしてください。

VLAN グループへの VLAN の追加および削除は、`vlan-group vlan add` コマンドおよび `vlan-group vlan remove` コマンドで行います。`vlan-group vlan` コマンドを設定済みの状態でもう一度 `vlan-group vlan` コマンドを実行すると、指定した VLAN ID リストに置き換わります。

VLAN グループの通信を停止したい場合、`vlan-group disable` コマンドで VLAN グループを無効にできます。

[コマンドによる設定]

1. **(config)# gsrp 1**
GSRP コンフィグレーションモードに移行します。
2. **(config-gsrp)# vlan-group 1 vlan 10,20**
VLAN グループ 1 を設定し、VLAN 10, 20 を VLAN グループ 1 に所属させます。
3. **(config-gsrp)# vlan-group 1 vlan add 30**
VLAN グループ 1 に所属する VLAN に VLAN 30 を追加します。
4. **(config-gsrp)# vlan-group 1 vlan remove 20**
VLAN グループ 1 に所属する VLAN から VLAN 20 を削除します。
5. **(config-gsrp)# vlan-group 1 vlan 100,200**
VLAN グループ 1 に所属する VLAN を VLAN 100, 200 に設定します。以前の設定はすべて上書きされて、VLAN 100, 200 が所属する VLAN となります。

[注意事項]

GSRP ではすべての VLAN が GSRP によって制御されます。そのため、VLAN グループに属していない VLAN のポートは、ブロッキング状態になります。

10.1.3 マスタ、バックアップの選択に関する設定

(1) マスタ、バックアップの選択方法の設定

[設定のポイント]

GSRP のマスタ、バックアップ状態を切り替えるときの、選択基準（アクティブポート数、優先度、装置 MAC アドレス）の優先順を設定します。優先順は、アクティブポート数→優先度→装置 MAC アドレスの順番と優先度→アクティブポート数→装置 MAC アドレスの順番のどちらかを選択します。通常、アクティブポート数を最優先とすることをお勧めします。ネットワーク構成を変更する際に VLAN のポート数の増減やリンクダウンなどを伴う作業を行う場合、優先度を最優先とする設定によってマスタ、バックアップの状態を固定したまま作業を行えます。

[コマンドによる設定]

1. **(config)# gsrp 1**
GSRP コンフィグレーションモードに移行します。
2. **(config-gsrp)# selection-pattern priority-ports-mac**
選択基準の優先順位を、優先度→アクティブポート数→装置 MAC アドレスの順に設定します。

(2) VLAN グループの優先度の設定

[設定のポイント]

VLAN グループごとに、優先度を設定します。数字が大きいほど優先度が高くなります。優先度を設定することによって、アクティブポート数が同じ状態でマスタにしたい装置を設定します。複数の VLAN グループを作成し、VLAN グループごとに優先度を変えることで、VLAN グループごとのロードバランス構成をとることができます。

[コマンドによる設定]

1. **(config)# gsrp 1**
GSRP コンフィグレーションモードに移行します。
2. **(config-gsrp)# vlan-group 1 priority 80**
VLAN グループ 1 の優先度を 80 に設定します。

(3) バックアップ固定機能の設定

[設定のポイント]

バックアップ固定機能は、片方の GSRP スイッチの全 VLAN グループを強制的にバックアップ状態にします。ケーブル配線の変更や装置の再起動を伴うような大きな構成変更を行いたい場合などに、本機能によって対向の GSRP スイッチをすべての VLAN グループのマスタとした状態で構成変更を行えます。

[コマンドによる設定]

1. **(config)# gsrp 1**
GSRP コンフィグレーションモードに移行します。
2. **(config-gsrp)# backup-lock**
バックアップ固定機能を設定します。すべての VLAN グループがバックアップになり、対向の GSRP スイッチがマスタになります。

10.1.4 レイヤ 3 冗長切替機能の設定

[設定のポイント]

本装置の GSRP でレイヤ 3 冗長切替機能を設定します。レイヤ 3 冗長切替機能は、GSRP グループ ID が 1～4 のときだけ使用できます。

レイヤ 3 冗長切替機能を使用するとき、VLAN の IP アドレスは対向の GSRP スイッチと同じ IP アドレスを設定します。IP アドレスの設定方法については、マニュアル「コンフィグレーションガイド Vol.1 16.9 VLAN インタフェース」を参照してください。また、レイヤ 3 冗長切替機能を使用する際には、上流ネットワークの切り替えに関する設定が必要です。詳細は「9.5.3 レイヤ 3 冗長切替機能での上流ネットワーク障害による切り替え」を参照してください。

[コマンドによる設定]

1. **(config)# gsrp 1**
GSRP コンフィグレーションモードに移行します。

2. **(config-gsrp)# layer3-redundancy**

レイヤ 3 冗長切替機能を設定します。

10.1.5 GSRP 制御対象外ポートの設定

[設定のポイント]

ポートまたはリンクアグリゲーションに対して GSRP 制御対象外ポートを設定します。イーサネットインタフェースまたはポートチャネルインタフェースに対して設定し、設定すると GSRP の状態に関係なく常にフォワーディング状態になります。

GSRP を使用中に本装置のリモート管理を行いたい場合や、レイヤ 3 冗長切替機能の上流ネットワークへの接続ポートには、GSRP 制御対象外ポートを使用してください。

[コマンドによる設定]

1. **(config)# interface gigabitethernet 0/1**

ポート 0/1 のイーサネットインタフェースコンフィギュレーションモードに移行します。

2. **(config-if)# gsrp exception-port**

ポート 0/1 を GSRP 制御対象外ポートとして設定します。

10.1.6 GSRP のパラメータの設定

(1) リンク不安定時の連続切り替え防止機能の設定

GSRP ではマスタ、バックアップの選択要因として、アクティブポート数を使用します。そのため、ポートのアップ、ダウンが頻発するなどのポートが不安定な状態となった場合にアクティブポート数の増減が多発し、その結果、マスタ状態とバックアップ状態の切り替えが連続して発生するおそれがあります。ポートが不安定な状態の際、本コマンドで遅延時間を指定することで、不要な切り替えを抑止できます。

[設定のポイント]

ポートがアップした場合にアクティブポート数のカウント対象に反映するまでの遅延時間を設定します。

パラメータに **infinity** を指定した場合は、遅延時間を無限とし、自動ではアクティブポートにカウントしません。設定しない場合、ポートがアップするとアクティブポート数のカウント対象に即時反映 (0 秒) します。

[コマンドによる設定]

1. **(config)# gsrp 1**

GSRP コンフィギュレーションモードに移行します。

2. **(config-gsrp)# port-up-delay 10**

アクティブポート数へのカウント対象に反映する遅延時間を 10 秒に設定します。

3. **(config-gsrp)# port-up-delay infinity**

アクティブポート数へのカウント対象に反映する遅延時間を無限に変更します。この設定の場合、ポートのアップ後にカウント対象に反映するためには **clear gsrp port-up-delay** コマンドを使用してくださ

い。

(2) GSRP Advertise フレームの送信間隔、保持時間の設定

[設定のポイント]

GSRP Advertise フレームの送信間隔および保持時間を設定します。advertise-holdtime は advertise-interval より大きな値を設定してください。advertise-interval 以下の値を設定した場合、GSRP Advertise フレームの受信タイムアウトを検出します。

[コマンドによる設定]

1. (config)# gsrp 1

GSRP コンフィグレーションモードに移行します。

2. (config-gsrp)# advertise-interval 5

GSRP Advertise フレームの送信間隔を 5 秒に設定します。

3. (config-gsrp)# advertise-holdtime 20

GSRP Advertise フレームの保持時間を 20 秒に設定します。この場合、GSRP Advertise フレームの未到達を 3 回まで許容します。

[注意事項]

CPU が過負荷状態となった場合、本装置が送受信する GSRP advertise フレームの廃棄または処理遅延が発生して、タイムアウトのメッセージ出力や、状態遷移が発生するおそれがあります。過負荷状態が頻発する場合は、GSRP advertise フレームの送信間隔、保持時間を大きい値に設定して運用してください。

(3) GSRP Flush request フレームを送信しないポートの設定

[設定のポイント]

ポートまたはリンクアグリゲーションに対して GSRP Flush request フレームを送信しないポートを設定します。イーサネットインタフェースまたはポートチャンネルインタフェースに対して設定します。GSRP Flush request は GSRP 管理 VLAN のうちダイレクトリンクおよびポートリセット機能を設定しているポート以外の全ポートに送信します。本機能は GSRP unaware との接続でポートリセット機能を使用したくない場合に設定します。ただし、このような構成ではマスタ、バックアップの切り替え時に GSRP unaware の MAC アドレステーブルがエージングによってクリアされるまで通信が復旧しないことに注意してください。通常は、GSRP unaware との接続にはポートリセット機能を使用することをお勧めします。

[コマンドによる設定]

1. (config)# interface gigabitethernet 0/1

ポート 0/1 のイーサネットインタフェースコンフィグレーションモードに移行します。

2. (config-if)# gsrp 1 no-flush-port

ポート 0/1 から GSRP Flush request フレームを送信しないように設定します。

(4) GSRP Flush request フレームの送信回数の設定

[設定のポイント]

周囲のスイッチに対して MAC アドレステーブルのクリアを行う GSRP Flush request フレームの送信回数を指定します。

デフォルトは 3 回 GSRP Flush request を送信します。回数を増やすと、フレームのロスに対して耐性を高めることができます。

[コマンドによる設定]

1. **(config)# gsrp 1**

GSRP コンフィグレーションモードに移行します。

2. **(config-gsrp)# flush-request-count 5**

GSRP Flush request フレームの送信回数を 5 回に設定します。

10.1.7 ポートリセット機能の設定

本機能は GSRP unaware との接続に使用します。マスタ、バックアップの切り替えでバックアップ状態になった装置はポートリセット機能を設定したポートを一時的にリンクダウンします。

(1) 適用するポートの設定

[設定のポイント]

ポートリセット機能を設定します。イーサネットインタフェースまたはポートチャンネルインタフェースに対して設定します。

[コマンドによる設定]

1. **(config)# interface gigabitethernet 0/1**

ポート 0/1 のイーサネットインタフェースコンフィグレーションモードに移行します。

2. **(config-if)# gsrp 1 reset-flush-port**

ポート 0/1 にポートリセット機能を設定します。

(2) ポートダウン時間の設定

[設定のポイント]

ポートリセット機能使用時のポートダウン時間を設定します。デフォルトは 3 秒です。ポートリセット機能を使用する場合に、対向装置のリンクダウン検出時間が長いときに設定します。本装置のリンクダウン検出タイマ機能（コンフィグレーションコマンド `link debounce`）のようにリンクダウン検出時間を設定できる装置と接続している場合、その時間より長く設定してください。

[コマンドによる設定]

1. **(config)# gsrp 1**

GSRP コンフィグレーションモードに移行します。

2. **(config-gsrp)# reset-flush-time 5**

ポートダウン時間を 5 秒に設定します。

10.1.8 ダイレクトリンク障害検出の設定

[設定のポイント]

ダイレクトリンクの障害によってバックアップ（隣接不明）状態からマスタ状態に切り替えるときに、手動（マスタ遷移コマンド入力）で切り替えるか、自動（ダイレクトリンク障害検出機能）で切り替えるかを選択します。

ダイレクトリンク障害検出機能を使用し自動で切り替える場合、対向装置の装置障害以外でダイレクトリンク障害と検出する可能性を少なくするため、ダイレクトリンクを冗長構成にすることをお勧めします。ダイレクトリンクを冗長構成にするためには、リンクアグリゲーションを使用する方法と通常のリンクを複数使用する方法があり、どちらも効果は同じです。

[コマンドによる設定]

1. **(config)# gsrp 1**

GSRP コンフィグレーションモードに移行します。

2. **(config-gsrp)# no-neighbor-to-master direct-down**

ダイレクトリンク障害検出機能を設定し、ダイレクトリンクの障害時に自動でマスタ状態に遷移します。

10.2 オペレーション

10.2.1 運用コマンド一覧

GSRP の運用コマンド一覧を次の表に示します。

表 10-2 運用コマンド一覧

コマンド名	説明
show gsrp	GSRP 情報を表示します。
show gsrp aware	GSRP の aware 情報を表示します。
clear gsrp	GSRP の統計情報をクリアします。
set gsrp master	バックアップ (隣接不明) 状態をマスタ状態に遷移させます。
clear gsrp port-up-delay	VLAN グループに定義されている VLAN に属しているポートでアップ状態となったポートを、コンフィグレーションコマンド <code>port-up-delay</code> で指定された遅延時間を待たないで、即時アクティブポートへ反映します。
restart gsrp	GSRP プログラムを再起動します。
dump protocols gsrp	GSRP プログラムで採取している詳細イベントトレース情報および制御テーブル情報をファイルへ出力します。

10.2.2 GSRP の状態の確認

本装置で GSRP の機能を使用した場合の確認内容には次のものがあります。

(1) コンフィグレーション設定後の確認

`show gsrp` コマンドで GSRP の設定の状態を確認できます。コンフィグレーションで設定した GSRP の設定内容が正しく反映されているかどうかを確認してください。また、本装置と同一 GSRP グループを構成する相手装置との間でマスタ、バックアップ選択方法 (Selection Pattern)、レイヤ 3 冗長切替機能の設定、VLAN グループ ID (VLAN Group ID)、および VLAN グループに所属する VLAN が同一であることを確認してください。レイヤ 3 冗長切替機能を設定している場合は、VLAN グループに所属する VLAN で IP アドレスの設定が相手装置と一致していることを確認してください。IP アドレスに関する確認は、マニュアル「コンフィグレーションガイド Vol.1 16.11.2 VLAN の状態の確認」、および「コンフィグレーションガイド Vol.3 2.2.2 IPv4 インタフェースの up/down 確認」または「コンフィグレーションガイド Vol.3 16.2.2 IPv6 インタフェースの up/down 確認」を参照してください。なお、バックアップ状態の VLAN グループに所属する VLAN はインタフェース状態がダウン状態であることに注意してください。

`show gsrp detail` コマンド、`show gsrp vlan-group` コマンドの表示例を次に示します。

図 10-1 show gsrp detail コマンドの実行結果

```

> show gsrp detail
Date 2005/11/07 22:24:36 UTC

GSRP ID: 1
Local MAC Address      : 0012.e205.0000
Neighbor MAC Address  : 0012.e205.0011
Total VLAN Group Counts : 2
GSRP VLAN ID         : 105
Direct Port          : 0/10-11
GSRP Exception Port  : 0/1-5
No Neighbor To Master : manual
Backup Lock          : disable
Port Up Delay        : 0
Last Flush Receive Time : -
Layer 3 Redundancy   : On

Advertise Hold Time   : Local          Neighbor
Advertise Hold Timer  : 5              5
Advertise Interval    : 4              -
Selection Pattern     : 1              1
                       : ports-priority-mac ports-priority-mac

VLAN Group ID        Local State      Neighbor State
1                    Backup          Master
8                    Master         Backup
>

```

図 10-2 show gsrp vlan-group コマンドの実行結果

```

> show gsrp 1 vlan-group 1
Date 2005/11/07 22:25:13 UTC

GSRP ID: 1
Local MAC Address      : 0012.e205.0000
Neighbor MAC Address  : 0012.e205.0011
Total VLAN Group Counts : 1
Layer 3 Redundancy   : On

VLAN Group ID : 1
VLAN ID       : 110,200-210
Member Port   : 0/6-8
Last Transition : 2005/11/07 22:20:11 (Master to Backup)
Transition by reason : Priority was lower than neighbor's
Master to Backup Counts : 4
Backup to Master Counts : 4
Virtual MAC Address : 0000.8758.1307

State           Local          Neighbor
Acknowledged State : Backup        -
Advertise Hold Timer : 3            -
Priority         : 100          101
Active Ports     : 3            3
Up Ports         : 3            -
>

```

(2) 運用中の確認

本装置および本装置と同一 GSRP グループを構成する相手装置で、VLAN グループの状態がどれかの装置で Master になっていること、および同一 VLAN グループで複数のマスタが存在しないことを確認してください。本装置での VLAN グループの状態確認には show gsrp コマンドを使用してください。

図 10-3 show gsrp コマンドの実行例

```
> show gsrp
Date 2005/11/07 22:28:38 UTC

GSRP ID: 10
Local MAC Address      : 0012.e205.0000
Neighbor MAC Address   : 0012.e205.0011
Total VLAN Group Counts : 2
Layer 3 Redundancy     : On

VLAN Group ID      Local State      Neighbor State
1                  Backup          Master
8                  Master          Backup
>
```

10.2.3 コマンドによる状態遷移

set gsrp master コマンドで、バックアップ（隣接不明）状態をマスタ状態に遷移させることができます。

このコマンドは、バックアップ（隣接不明）状態のときだけ有効なコマンドです。対向装置の該当する VLAN グループ状態がバックアップになっていることを確認したあとに実行してください。

図 10-4 set gsrp master コマンドの実行結果

```
> set gsrp master 1 vlan-group 1
Transit to Master. Are you sure? (y/n):y
>
```

10.2.4 遅延状態のポートのアクティブポート即時反映

clear gsrp port-up-delay コマンドで、リンク不安定時の連続切り替え防止機能（コンフィグレーションコマンド port-up-delay）を使用している場合に、ポートアップ後の遅延時間を待たないですぐにアクティブポートへ反映できます。

図 10-5 clear gsrp port-up-delay コマンドの実行結果

```
> clear gsrp port-up-delay port 0/1
>
```

11 VRRP

VRRP (Virtual Router Redundancy Protocol) はルータに障害が発生した場合でも、同一イーサネット上の別ルータを経由して端末の通信経路を確保することを目的としたホットスタンバイ機能です。この章では VRRP について説明します。

11.1 解説

11.2 コンフィグレーション

11.3 オペレーション

11.1 解説

VRRP (Virtual Router Redundancy Protocol) はルータに障害が発生した場合でも、同一イーサネット上の別ルータを経由して端末の通信経路を確保することを目的としたホットスタンバイ機能です。

VRRPを使用すると、同一イーサネット上の複数のルータから構成される仮想ルータを設定できます。端末がデフォルトゲートウェイとしてこの仮想ルータを設定しておくことによって、ルータに障害が発生したときの別ルータへの切り替えを意識することなく、通信を継続できます。

仮想ルータは1から255までの仮想ルータIDを持ち、同一イーサネット上の同一の仮想ルータIDを持つ仮想ルータ同士が、パケットのルーティングを行う1台のマスタの仮想ルータと、パケットのルーティングを行わないホットスタンバイである1台以上のバックアップの仮想ルータを構成します。

11.1.1 仮想ルータのMACアドレスとIPアドレス

仮想ルータは自身の物理的なMACアドレスとは別に、仮想ルータ用のMACアドレスとして仮想MACアドレスを持ちます。仮想MACアドレスは、0000.5e00.01{仮想ルータID}に決められており、仮想ルータIDから自動的に生成されます。マスタの仮想ルータは仮想MACアドレス宛てのイーサネットフレームを受信してパケットをフォワーディングする能力を持ちますが、バックアップの仮想ルータは仮想MACアドレス宛てのフレームを受信しません。VRRPは仮想ルータの状態に応じて仮想MACアドレス宛てイーサネットフレームを受信するかどうかを制御します。マスタの仮想ルータは仮想MAC宛てフレームを受信すると、ルーティングテーブルに従ってIPパケットのフォワーディング処理を行います。そのため、端末は仮想MACアドレスを宛先としてフレームの送出手を行うことで、マスタとバックアップが切り替わった後も通信を継続できます。仮想MACアドレス宛てフレームの受信を次の図に示します。

図 11-1 仮想MAC宛てフレームの受信

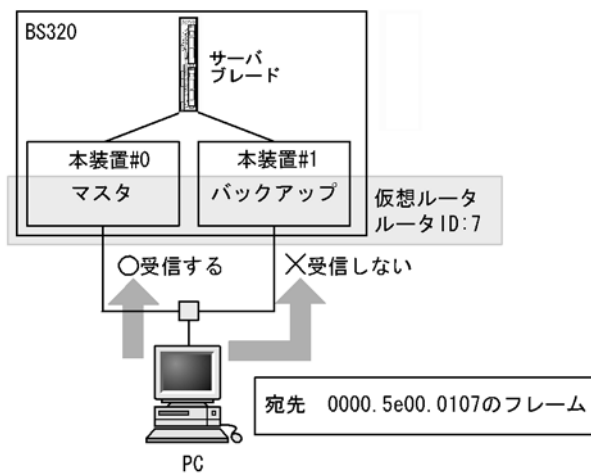

仮想ルータは仮想ルータ用のIPアドレスである仮想IPアドレスを持ちます。マスタの仮想ルータは、仮想IPアドレスに対するARP要求パケットまたはNDP要求パケットを受信すると、常に仮想MACアドレスを使用してARP応答またはNDP応答します。仮想MACアドレスによるARP応答およびNDP応答を次の図に示します。

図 11-2 仮想 MAC アドレスによる ARP 応答および NDP 応答

●ARP応答

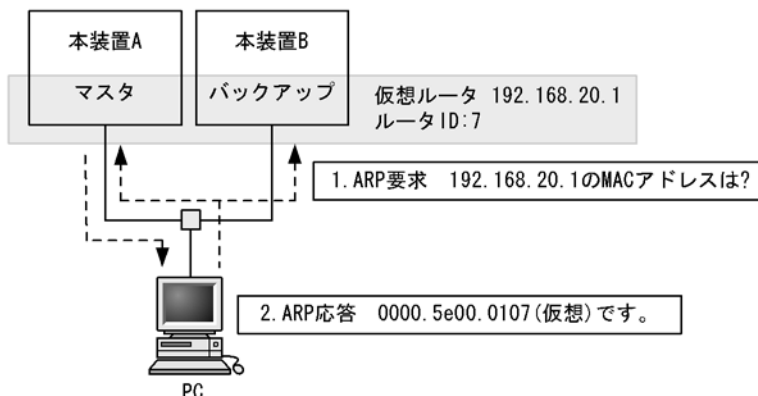

●NDP応答

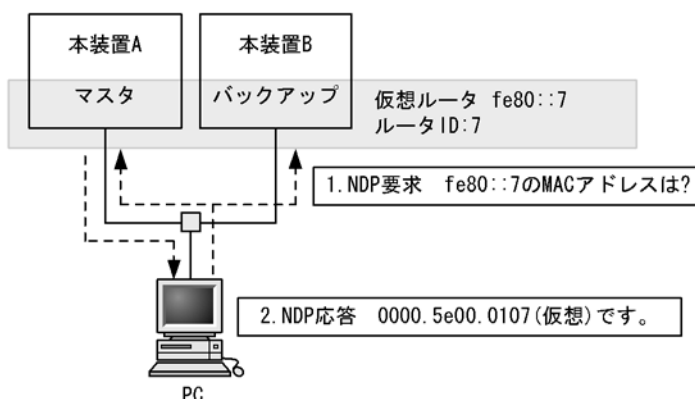

仮想ルータをデフォルトルータとして使用する PC などのホストは、自 ARP キャッシュテーブル内に仮想 IP アドレス宛てのフレームは仮想 MAC アドレス宛てに送出するように学習します。このように学習されたホストは常に仮想ルータへフレームを送出するときに仮想 MAC アドレスを宛先に指定するようになるため、VRRP のマスタ/バックアップの切り替えが発生した場合でも、通信を継続できます。

11.1.2 VRRP における障害検出の仕組み

マスタの仮想ルータは定期的な周期 (デフォルト 1 秒) で ADVERTISEMENT パケットと呼ばれる稼働状態確認用のパケットを、仮想ルータを設定した IP インタフェースから送出します。バックアップの仮想ルータはマスタの仮想ルータが送出する ADVERTISEMENT パケットを受信することによって、マスタの仮想ルータに障害がないことを確認します。ADVERTISEMENT パケットの送出を次の図に示します。

図 11-3 ADVERTISEMENT パケットの送出

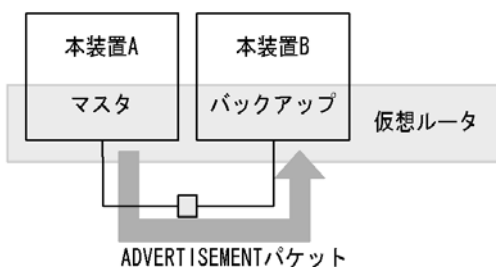

マスタの仮想ルータに障害が発生した場合、ADVERTISEMENT パケットを送出できません。例えば、装置全体がダウンしてしまった場合や、仮想ルータが設定されている IP インタフェースからパケットを送出できなくなるような障害が発生した場合、ケーブルの抜けなどの場合です。

バックアップの仮想ルータは一定の間ADVERTISEMENT パケットをマスタの仮想ルータから受信しなかった場合に、マスタの仮想ルータに障害が発生したと判断し、バックアップからマスタへと状態を変化させます。

11.1.3 マスタの選出方法

(1) 優先度

複数の仮想ルータの中からマスタの仮想ルータを選出するために、VRRP では優先度を使用します。この優先度は仮想ルータに設定できます。設定できる値は 1 から 255 までの数値で、デフォルトは 100 です。この数値が大きいほど優先度は高くなります。インタフェースに付与されている IP アドレスと仮想ルータの IP アドレスが等しい (IP アドレスの所有者) 場合、最も優先度が高い 255 に自動的に設定されます。マスタの仮想ルータの選出を次の図に示します。

図 11-4 マスタの選出

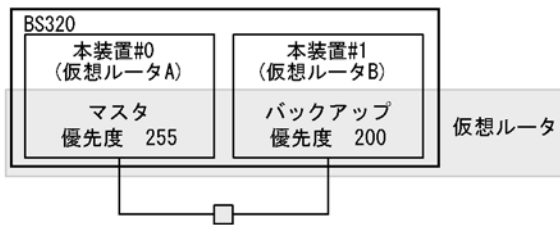

この図の場合、優先度が最も高い仮想ルータ A がマスタになります。仮想ルータ A がダウンした場合は、次に優先度の高い仮想ルータ B がマスタへと変化します。仮想ルータ A と仮想ルータ B の両方がダウンした場合にだけ仮想ルータ C がマスタになります。

マスタになる装置を明確にするため、同じイーサネット上の同じ仮想ルータ ID の仮想ルータには、異なる優先度を設定してください。優先度の同じ仮想ルータが存在する場合は、どちらがマスタになるか不定のため、動作が期待どおりにならないおそれがあります。

(2) 自動切り戻しおよび自動切り戻しの抑止

VRRP では、優先度の高いバックアップの仮想ルータが、自ルータよりも優先度の低いマスタの仮想ルータを検出すると、自動的にマスタへ状態を変化させます。逆に、マスタの仮想ルータが、自ルータよりも優先度の高い仮想ルータの存在を検出したときは自動的にバックアップへと状態を変化させます。

「図 11-4 マスタの選出」の構成を例にしてみると、仮想ルータ A と仮想ルータ B がダウンし仮想ルータ C がマスタになっている状態から、仮想ルータ B が復旧すると、仮想ルータ C よりも優先度の高い仮想ルータ B がマスタに変化し、仮想ルータ C がマスタからバックアップへ状態を変化させることとなります。

この自動切り戻しを抑止する設定ができます。切り戻し抑止には、次の 2 とおりの方法があります。

● PREEMPT モードによる抑止

自動切り戻しさせたくない場合には、コンフィグレーションコマンド `no vrrp preempt` で PREEMPT モードを OFF に設定してください。PREEMPT モードを OFF に設定すれば、バックアップの仮想ルータが自ルータよりも優先度の低い仮想ルータがマスタになっていることを検出しても、状態をマス

タへ変化させることはありません。

● 抑止タイマによる抑止

自動切り戻しの開始を任意の時間遅延させたい場合には、コンフィグレーションコマンド `vrrp preempt delay` で抑止タイマを設定してください。本タイマ値は、自動切り戻し要因を検出してから自動切り戻し処理の開始時間を遅らせるものであり、状態が完全に切り変わるまでには、設定した時間プラス数秒の時間を要します。

PREEMPT モードを設定した場合も抑止タイマを設定した場合も、対象となる仮想ルータが IP アドレスの所有者（優先度 255）の場合は、切り戻しの抑止は有効になりません。

マスタの仮想ルータが故障などによって運用不可状態になったことを検出し、かつ残った仮想ルータの中で自ルータの優先度が最も高いことを検出した場合には、切り戻し抑止中であってもマスタに遷移します。

● 手動による切り戻し

自動切り戻し抑止中状態でも、運用コマンド `swap vrrp` によって仮想ルータの切り戻し処理を起動できます。

自動切り戻し抑止によってバックアップ状態に留まっている装置に対して本コマンドを指定すると、コマンド実行時にマスタの仮想ルータよりコマンドを指定したバックアップの仮想ルータの優先度が高い場合は、コマンドを指定した仮想ルータがマスタ状態に遷移します。

11.1.4 ADVERTISEMENT パケットの認証

ADVERTISEMENT パケットはリンクローカルスコープのマルチキャストアドレス（IPv4 では 224.0.0.18, IPv6 では ff02::12）を使用します。また、仮想ルータは IP ヘッダの TTL または HopLimit が 255 以外のパケットを受信しないため、ルータ越えを伴う遠隔からの攻撃を防ぐことができます。さらに、本装置ではテキストパスワードによる VRRP の ADVERTISEMENT パケットの認証をサポートします。8 文字以内のパスワードを仮想ルータに設定すると、パスワードが異なる ADVERTISEMENT パケットを廃棄します。パスワードの不一致を次の図に示します。

図 11-5 パスワードの不一致

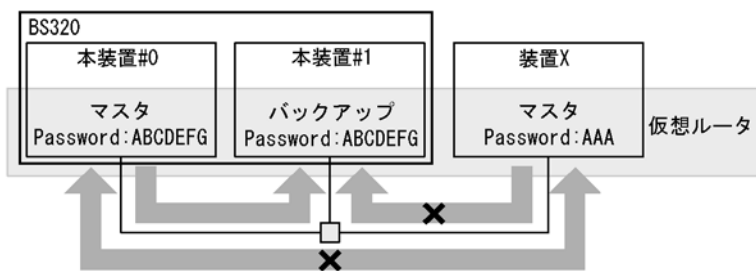

この図の例では仮想ルータ B のパスワードが仮想ルータ A および仮想ルータ C と異なっているため、仮想ルータ B から送出された ADVERTISEMENT パケットを仮想ルータ A や仮想ルータ C が受け取っても廃棄します。この場合、仮想ルータ C は仮想ルータ A からの ADVERTISEMENT パケットだけを受信して処理します。そのため、ADVERTISEMENT パケット認証に失敗するような、不正に設置された仮想ルータの動作を防止できます。

11.1.5 アクセプトモード

IP アドレス所有者でない仮想ルータは、マスタであっても仮想 IP アドレス宛てのパケットに対して応答しません。しかし、ping によりネットワーク機器の状態を確認することは一般的に行われます。

本装置は、アクセプトモードをサポートします。アクセプトモードは、マスタの仮想ルータが仮想 IP ア

ドレス宛てのパケットに対して応答できるようにする機能です。仮想ルータの状態を外部から監視するために、コンフィグレーションコマンド `vrrp accept` でアクセプトモードを設定することで、マスタの仮想ルータがアドレス所有者でなくても、ICMP echo request パケットを受信し、ICMP echo reply パケットを返信できます。

11.1.6 障害監視インタフェースと VRRP ポーリング

本装置では、仮想ルータの優先度を動的に操作するための機能として、障害監視インタフェースと VRRP ポーリングをサポートしています。

仮想ルータを設定したインタフェースに障害が発生した場合、マスタの切り替えが行われます。しかし、パケットルーティング先の IP インタフェースなど、仮想ルータが設定されていないほかのインタフェースで障害が発生した場合は、通信が不可能な状態であってもマスタの切り替えが行われません。本装置では独自の付加機能として、本装置内のほかのインタフェースを監視して、そのインタフェースがダウンした場合に、仮想ルータの優先度を下げて運用する機能を使用できます。このインタフェースを障害監視インタフェースと呼びます。

障害監視インタフェースでは、インタフェースのダウンで検出できるレベルの障害しか監視できないため、ルータをまたいだ先の障害を検出できません。本装置では独自の付加機能として、指定した宛先へ ping で疎通確認を行い、応答がない場合に仮想ルータの優先度を下げて運用する機能を使用できます。この機能を VRRP ポーリングと呼びます。

障害監視インタフェースは本装置と隣接する機器間の障害監視に、VRRP ポーリングはルータをまたいだ先にある機器との間の障害監視に利用できます。

また、仮想ルータの優先度を操作する方式は 2 とおりあります。

一つは、障害監視インタフェースがダウンしたときに仮想ルータの優先度をコンフィグレーションコマンド `vrrp track priority` であらかじめ設定しておいた切替優先度に変更して運用する優先度切替方式です。

もう一つは、障害監視インタフェースがダウンしたときに、コンフィグレーションコマンド `vrrp track decrement` であらかじめ障害監視インタフェースに設定した優先度減算値を仮想ルータの優先度から引いて運用する優先度減算方式です。

優先度切替方式の場合、障害監視インタフェースまたは VRRP ポーリングのどちらかを一つだけ設定できます。優先度減算方式の場合、障害監視インタフェースと VRRP ポーリングを複数設定できます。

表 11-1 優先度操作方式と監視方法組み合わせ

優先度操作方式	インタフェースダウン監視	VRRP ポーリング
優先度切替方式	一つだけ設定可	一つだけ設定可
優先度減算方式	複数設定可	複数設定可

(1) 障害監視インタフェース

仮想ルータの障害監視インタフェースを次の図に示します。

図 11-6 障害監視インタフェース

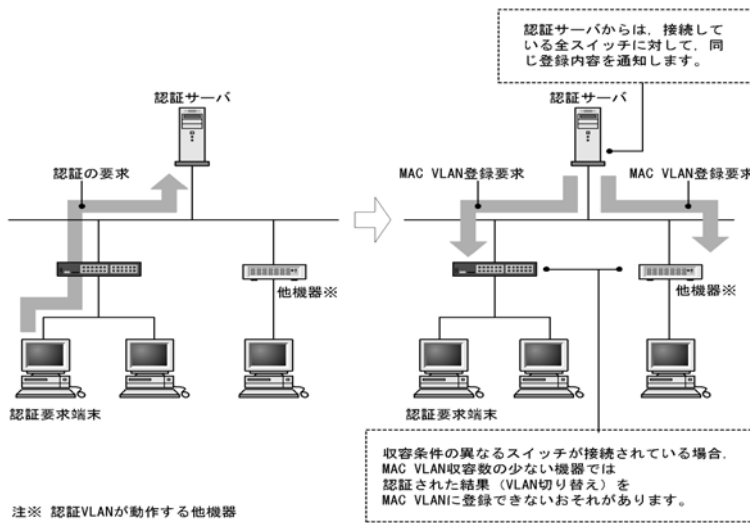

この図を例にして説明します。本装置 A には Ia という IP インタフェースと Ib という IP インタフェースの二つが設定されています。仮想ルータはインタフェース Ia に設定されています。通常の VRRP の動作では VLAN の障害によってインタフェース Ib がダウンしても、仮想ルータの動作には影響を与えません。しかし、本装置では障害監視インタフェースと障害監視インタフェースダウン時の切替優先度、または優先度減算値を指定することによって、仮想ルータの動作状態を変更させることができます。

本装置 A の仮想ルータの障害監視インタフェースを Ib、そして障害監視インタフェースダウン時の優先度を 0 に設定した場合、インタフェース Ib のダウン時には自動的マスタが本装置 A の仮想ルータから本装置 B の仮想ルータへ切り替わります。

(2) VRRP ポーリング

VRRP ポーリングを設定した場合と設定していない場合の比較を次の図に示します。

図 11-7 VRRP ポーリングを設定した場合と設定していない場合の比較

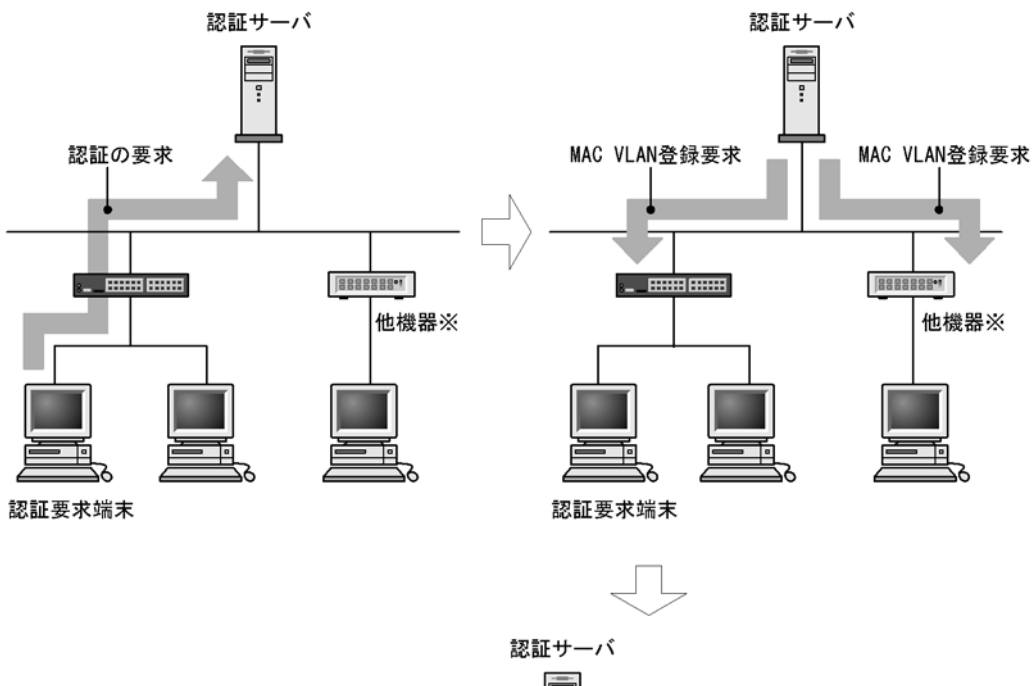

VRRP ポーリングの宛先の機器で障害が発生したり、ネットワーク上で障害が発生して応答が返らなくなると、仮想ルータの優先度を障害監視インタフェースにあらかじめ設定しておいた切替優先度に変更します。

通常時は、一定の試行間隔でポーリングを継続しています。通常時に応答が返らないままタイムアウトすると、障害検証を行います。

障害検証では、障害検証のための試行間隔でポーリングを行います。障害検証中に、正常と判定するための閾値を上まわる回数の応答が返ってこない場合は、障害中と判定します。障害検出動作シーケンスを次の図に示します。

図 11-8 障害検出動作シーケンス

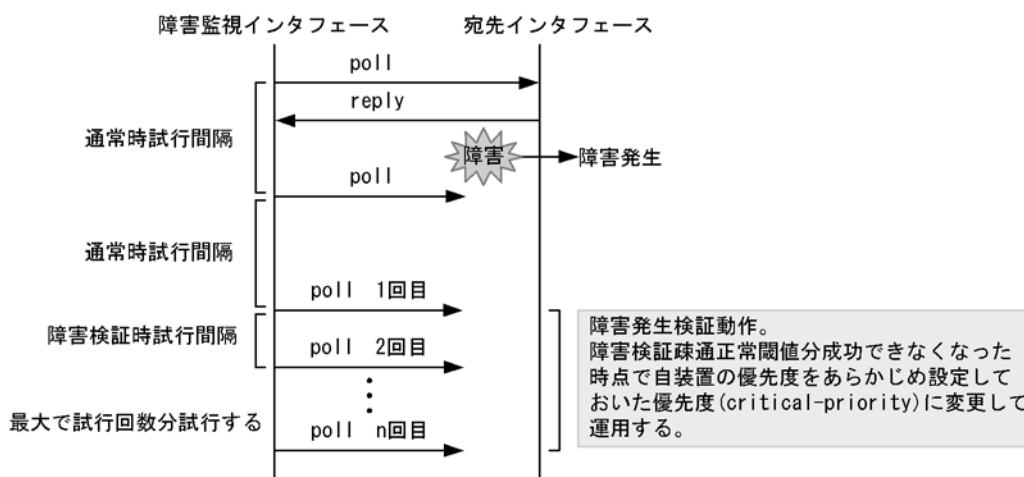

障害中も一定の試行間隔でポーリングを継続しています。障害中に応答が返ってくると回復検証を行います。

回復検証では、回復検証のための試行間隔でポーリングを行います。回復検証中に、正常と判定するための閾値を上まわる回数の応答が返ってきた場合は、障害が回復し正常時と判定します。障害回復動作シーケンスを次の図に示します。

図 11-9 障害回復動作シーケンス

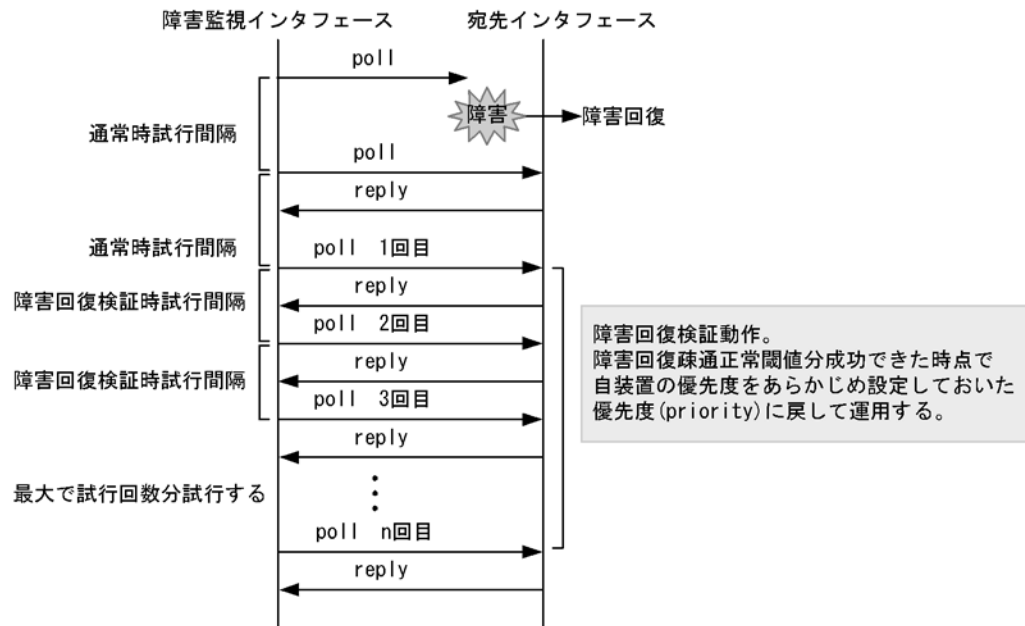

インタフェースがダウンした場合、VRRP ポーリングは障害中と判断し、インタフェースがアップするまで待機します。インタフェースがアップしたとき、再度ポーリングを始め、復旧検証によって正常時と判定した場合、切り戻しを行います。

VRRP ポーリングの宛先 IP アドレスが、ルータをまたいだ先のネットワーク上にある場合は、各ルータのルーティングテーブルに依存します。このため、「図 11-10 送受信インタフェースが一致しない場合」のように VRRP ポーリングの応答を受信するインタフェースが VRRP ポーリングを送信したインタフェースと一致しない場合があります。この場合、受信インタフェースチェック（コンフィグレーションコマンド `track check-reply-interface`）を指定することで、送信インタフェースと受信インタフェースをチェックできます。送信インタフェースと受信インタフェースが不一致の場合に該当するパケットを廃棄します。なお、「図 11-11 自装置配下ではないネットワーク上のインタフェース不一致」のような自装置配下でないネットワーク上のインタフェースが不一致の場合は、保証しません。

図 11-10 送受信インタフェースが一致しない場合



図 11-11 自装置配下ではないネットワーク上のインタフェース不一致



11.1.7 IPv6 VRRP ドラフト対応

本装置は、IPv6 VRRP ドラフト spec-01 と spec-07 をサポートしているので、既存システムに採用されている規格へ合わせて柔軟に導入できます。

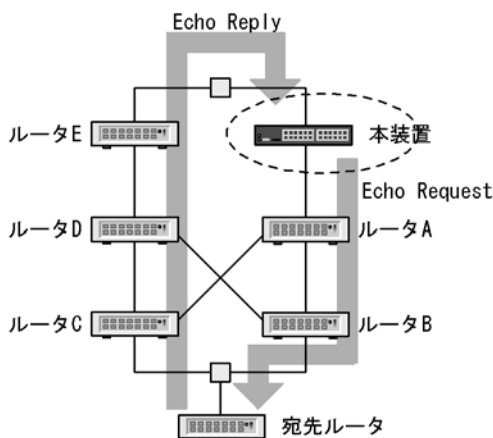
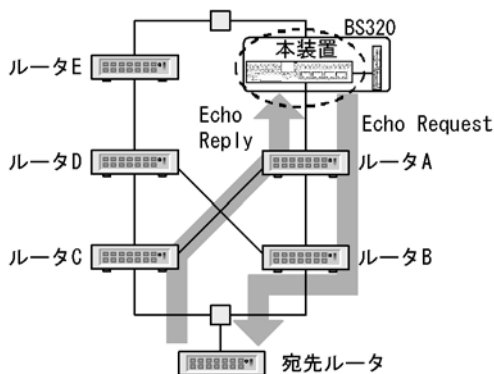
デフォルトでは spec-01 で動作します。spec-07 に設定する場合は、コンフィグレーションコマンド `vrrp ietf-ipv6-spec-07-mode` で設定してください。

spec-01 と spec-07 では ADVERTISEMENT パケットのフォーマットが異なるため、仮想ルータを構成するお互いの装置で異なった設定をすると ADVERTISEMENT パケットを不正パケットと判断して破棄してしまいお互いがマスタ状態になります。このため、仮想ルータを設定する装置間では、ADVERTISEMENT パケットのフォーマットが一致するようにコンフィグレーションを設定してください。

spec-01 で動作していた仮想ルータを spec-07 で動作させるには、MASTER 側の装置と BACKUP 側の装置の両方にコンフィグレーションコマンド `vrrp ietf-ipv6-spec-07-mode` を設定してください。

11.1.8 VRRP 使用時の注意事項

(1) VRRP と GSRP との混在利用について

同一装置内で VRRP と GSRP は同時に使用できません。

(2) CPU 過負荷時

CPU が過負荷状態となった場合、本装置が送受信する VRRP ADVERTISEMENT パケットの破棄または処理遅延が発生し、状態遷移が発生する恐れがあります。過負荷状態による状態遷移が頻発する場合は、VRRP ADVERTISEMENT パケットの送出間隔を大きい値に設定して運用してください。

(3) VRRP ポーリングによるマルチパス経路の監視について

VRRP ポーリング機能はマルチパス経路に対する監視ができません。

(4) track コマンドの入力について

二つ以上の track コマンドを連続入力してコンフィグレーションの変更を行うと、バックアップ状態の仮想ルータがバックアップからマスタへ切り替わる場合があります。track コマンドを連続入力する場合は、コマンドの応答を待ってから次のコマンドを入力してください。

バックアップからマスタへ切り替わる例を次の図に示します。

図 11-12 track コマンド入力時に切り替わる例

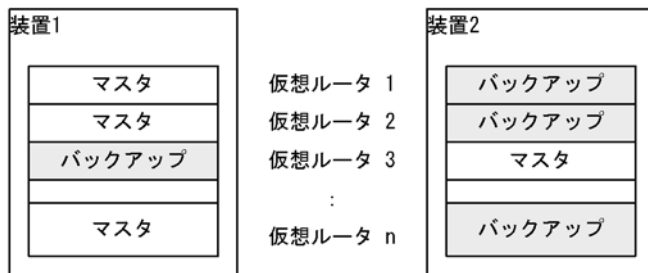

上記図の VRRP 冗長化構成を組んでいる装置 1 で、track コマンドを連続入力してコンフィグレーションの変更を行うと、装置 1 と装置 2 とのバックアップの仮想ルータがバックアップからマスタへ切り替わる場合があります。

11.2 コンフィグレーション

VRRP の設定を行う VLAN には、IP アドレスが設定されている必要があります。VLAN に IP アドレスが設定されていない場合、VRRP のコンフィグレーションコマンドを入力しても仮想ルータは動作しません。

仮想ルータを実際に運用する場合には、同様の仮想ルータの設定を本装置だけでなく、仮想ルータを構成するほかの装置にも行う必要があります。また、仮想ルータの設定のほかにルーティングの設定も必要です。

11.2.1 コンフィグレーションコマンド一覧

VRRP のコンフィグレーションコマンド一覧を次の表に示します。

表 11-2 VRRP 設定用コンフィグレーションコマンド一覧

コマンド名	説明
vrrp accept	アクセプトモードを設定します。
vrrp authentication	ADVERTISEMENT パケット認証のパスワードを設定します。
vrrp ietf-ipv6-spec-07-mode	IPv6 の仮想ルータへ draft-ietf-vrrp-ipv6-spec-07.txt に準拠した動作となるよう設定します。
vrrp ip vrrp ipv6	仮想ルータへ IP アドレスを設定します。
vrrp timers non-preempt-swap	自動切り戻し抑止中に切り戻し処理を行う場合の切り戻し抑止時間を設定します。
vrrp preempt	自動切り戻しを設定します。
vrrp preempt delay	自動切り戻し抑止時間を設定します。
vrrp priority	仮想ルータの優先度を設定します。
vrrp timers advertise	仮想ルータの ADVERTISEMENT パケット送出間隔を設定します。

表 11-3 障害監視インタフェース設定用コマンド一覧

コマンド名	説明
track check-reply-interface	VRRP ポーリングで送受信インタフェースの一致を確認するか設定します。
track check-status-interval	VRRP ポーリング間隔を設定します。
track check-trial-times	VRRP ポーリングの判定回数を設定します。
track failure-detection-interval	障害発生検証中の VRRP ポーリング間隔を設定します。
track failure-detection-times	障害発生検証中の VRRP ポーリング判定回数を設定します。
track interface	障害監視を行うインタフェースと障害監視方法を設定します。
track ip route	track で VRRP ポーリングを行う宛先を指定します。
track recovery-detection-interval	障害回復検証中の VRRP ポーリング間隔を設定します。
track recovery-detection-times	障害回復検証中の VRRP ポーリング判定回数を設定します。
vrrp track decrement	track を仮想ルータへ優先度減算方式で割り当てます。
vrrp track priority	track を仮想ルータへ優先度切替方式で割り当てます。

11.2.2 VRRP のコンフィグレーションの流れ

IPv4/IPv6 混在モードで動作させる場合は、事前に `swrt_table_resource l3switch-2` コマンドを実行してコンフィグレーションを保存したあと、装置を再起動してリソース配分を変更する必要があります。

(1) あらかじめ、IP インタフェースを設定します。

VLAN に対して、仮想ルータに設定しようとしている IP アドレスと同一アドレスファミリの IP アドレスを設定します。

VLAN に初めて IPv6 アドレスを設定する場合は、続けて `ipv6 enable` コマンドを実行して IPv6 アドレスを有効にする必要があります。

(2) 仮想ルータへ IP アドレスを設定します。

IP インタフェースに設定した IP アドレスと同一の IP アドレスを仮想ルータへ設定すると、仮想ルータはアドレス所有者となり、優先度が 255 固定となります。

仮想ルータへ IPv6 アドレスを設定する場合、規格上はリンクローカルユニキャストアドレスだけ指定できますが、本装置ではグローバルアドレス（サイトローカルアドレスも含む）も指定できます。

(3) 仮想ルータの優先度を設定します。

IP アドレス所有者でない同一仮想ルータ ID の仮想ルータの優先度を、それぞれ異なる値に設定します。

(4) ADVERTISEMENT パケット送出間隔を設定します。

ネットワークの負荷が高く、バックアップの仮想ルータが ADVERTISEMENT パケットを頻繁に取りこぼす場合は、ADVERTISEMENT パケットの送出間隔をマスタとバックアップの仮想ルータに設定します。

(5) 障害監視インタフェースと VRRP ポーリングを設定します。

必要に応じて、仮想ルータが設定されているインタフェース以外の障害で仮想ルータの切り替えが行われるように、仮想ルータへ障害監視インタフェースや VRRP ポーリングを設定します。

11.2.3 仮想ルータへの IPv4 アドレス設定

[設定のポイント]

仮想ルータへ仮想 IPv4 アドレスを設定します。仮想ルータへ仮想 IP アドレスを設定することで、仮想ルータは動作を開始します。仮想ルータへ設定できる IP アドレスは一つだけです。

仮想ルータに設定する IP アドレスと仮想ルータを設定する VLAN の IP アドレスが同一の場合、仮想ルータは IP アドレス所有者となり、優先度が 255（固定）となります。

仮想 IP アドレスを設定する仮想ルータ ID は、同一 IP サブネットワーク内でユニークとなるように設定してください。

[コマンドによる設定]

1. (config)#interface vlan 10

```
(config-if)#ip address 192.168.10.10 255.255.255.0
```

例えば、VLAN 10 に仮想ルータを設定する場合、まず vlan 10 の VLAN コンフィグモードに入ります。VLAN へ IP アドレスを設定していない場合は、ここで IP アドレスを設定します。

2. (config-if)#vrrp 1 ip 192.168.10.1

仮想ルータ ID1 の仮想ルータへ仮想 IP アドレスとして 192.168.10.1 を設定します。

[注意事項]

- 仮想ルータに IP アドレスを設定後、運用端末に” The VRRP virtual MAC address entry can't be registered at hardware tables.” というログが表示された場合、仮想ルータは正常に動作しません。一度仮想ルータの設定を削除したあと、仮想ルータ ID を変更するか、または仮想ルータを設定する VLAN の VLAN ID を変更してから、再度仮想ルータへ IP アドレスを設定し直してください。
- 仮想ルータへ IP アドレスを設定すると、仮想ルータは動作を始めます。ほかの仮想ルータの優先度設定によっては、仮想ルータがマスタとして追加される場合もあります。
- 装置に仮想ルータを 64 個以上設定する場合は、「表 11-4 ADVERTISEMENT パケット送出間隔の設定目安値」を参照して ADVERTISEMENT パケットの送出間隔を調整してください。

11.2.4 仮想ルータへの IPv6 アドレス設定

[設定のポイント]

仮想ルータへ仮想 IPv6 アドレスを設定します。仮想ルータへ仮想 IPv6 アドレスを設定することで、仮想ルータは動作を開始します。仮想ルータへ設定できる IPv6 アドレスは一つだけです。

仮想ルータに設定する IP アドレスと仮想ルータを設定する VLAN の IP アドレスが同一の場合、仮想ルータは IP アドレス所有者となり、優先度が 255（固定）となります。

仮想 IP アドレスを設定する仮想ルータ ID は、同一 IP サブネットワーク内でユニークとなるように設定してください。

[コマンドによる設定]

1. (config)#interface vlan 50

```
(config-if)#ipv6 enable
```

```
(config-if)#ipv6 address 2001:100::1/64
```

例えば、VLAN 50 に仮想ルータを設定する場合、まず vlan 50 の VLAN コンフィグモードに入ります。VLAN へ IPv6 アドレスを設定していない場合は、ここで IPv6 アドレスを設定します。

2. (config-if)#vrrp 3 ipv6 fe80::10

仮想ルータ ID3 の仮想ルータへ仮想 IPv6 アドレス fe80::10 を設定します。

[注意事項]

- 「11.2.3 仮想ルータへの IPv4 アドレス設定」の注意事項と同じです。

11.2.5 優先度の設定

仮想ルータの優先度を 1 から 254 の間で設定します。優先度のデフォルト値は、IP アドレス所有者でない場合は 100 です。仮想ルータが IP アドレス所有者の場合は優先度が 255（固定）となって変更できません。

仮想ルータを構成する装置のうちで最も優先度の大きい装置がマスタになります。また、マスタの仮想ルータがダウンした場合、バックアップの仮想ルータのうちで最も優先度の高い仮想ルータがマスタになります。

[設定のポイント]

マスタになる装置を明確にするために、同じ仮想ルータ ID の仮想ルータには異なる優先度を設定してください。

[コマンドによる設定]

1. **(config-if)#vrrp 1 priority 150**

仮想ルータ ID1 の仮想ルータの優先度を 150 に設定します。

11.2.6 ADVERTISEMENT パケット送出間隔の設定

ネットワークの負荷が高く、ADVERTISEMENT パケットの損失が多いため、仮想ルータのマスタとバックアップがたびたび切り替わる場合は、ADVERTISEMENT パケットの送出間隔を長くすることで、現象を軽減できることがあります。ただし、バックアップの仮想ルータは、ADVERTISEMENT パケットを 3 回続けて受信できないときにマスタに変わるため、ADVERTISEMENT パケットの送出間隔を長くすると、マスタの仮想ルータで障害が発生した場合に、バックアップの仮想ルータがマスタに変わるまでの時間も長くなります。

また、装置に多くの仮想ルータを設定した場合、上記と同様にマスタとバックアップが切り替わる場合があります。その場合は、次の表を基に ADVERTISEMENT パケット送出間隔を調整してください。

表 11-4 ADVERTISEMENT パケット送出間隔の設定目安値

装置当たりの仮想ルータ数	ADVERTISEMENT パケット送出間隔
1 ~ 64	1 秒以上
65 ~ 128	2 秒以上
129 ~ 192	3 秒以上
193 ~ 255	4 秒以上

[設定のポイント]

ADVERTISEMENT パケット送出間隔は、マスタおよびバックアップの仮想ルータへ同一の値を設定してください。

[コマンドによる設定]

1. **(config-if)#vrrp 1 timers advertise 3**

仮想ルータ ID1 の仮想ルータの ADVERTISEMENT パケット送出間隔を 3 (秒) に設定します。

11.2.7 自動切り戻し抑止の設定

自動切り戻しはデフォルトで動作し、マスタの仮想ルータに障害が発生してバックアップに切り替わったあと、障害が復旧すると、はじめにマスタであった優先度の高いバックアップの仮想ルータが自動的にマスタに切り替わります。自動切り戻しを抑止すると、優先度の高いバックアップの仮想ルータが自動的にマスタに切り替わらなくなります。

[設定のポイント]

自動切り戻し抑止の設定を行う場合は、IP アドレス所有者でないマスタの仮想ルータに対して行ってください。

[コマンドによる設定]

1. (config-if)#no vrrp 1 preempt

仮想ルータ ID1 の仮想ルータの自動切り戻しを抑制します。

11.2.8 自動切り戻し抑制時間の設定

マスタの仮想ルータに障害が発生してバックアップに切り替わったあと、障害が復旧した場合、優先度の高いバックアップの仮想ルータが自動的にマスタに切り替え処理を開始するまでの時間を設定します。自動切り戻し抑制時間のデフォルト値は 0 (秒) で、自動切り戻しを抑制しません。

[設定のポイント]

自動切り戻し抑制時間の設定を行う場合は、IP アドレス所有者でないマスタの仮想ルータに対して行ってください。

[コマンドによる設定]

1. (config-if)#vrrp 1 preempt delay 60

仮想ルータ ID1 の仮想ルータの自動切り戻し抑制時間を 60 秒に設定します。

11.2.9 障害監視インタフェースと VRRP ポーリングの設定

本装置では、障害監視インタフェースと VRRP ポーリングの設定を、番号付けした track で管理します。track の設定は、コンフィグレーションコマンド track で track 番号を指定します。track を仮想ルータに割り当てることで、仮想ルータは指定された track 番号の track に保存された障害監視インタフェースの設定に従い、障害監視インタフェースを利用します。仮想ルータに track を割り当てるには、コンフィグレーションコマンド vrrp track を利用します。

一つの仮想ルータには、優先度切替方式の track と優先度減算方式の track のどちらか一方だけを設定できます。

一つの仮想ルータに対して track を複数割り当てる場合は、優先度操作方式として優先度減算方式だけ設定できます。

優先度切替方式の場合、障害発生時に仮想ルータの優先度を指定した切替優先度に変更します。切替優先度の指定を省略または仮想ルータの優先度より大きい値を指定した場合は、デフォルト値の 0 が使用されます。優先度切替方式を指定した場合は、一つの仮想ルータに track を一つだけ割り当てることができます。

優先度切替方式で「図 11-13 優先度切替方式」のように、仮想ルータの優先度を 100、障害監視インタフェースの切替優先度として 10 を指定した場合、障害監視インタフェースで障害が発生すると、仮想ルータの優先度は切替優先度の 10 に設定されます。

図 11-13 優先度切替方式

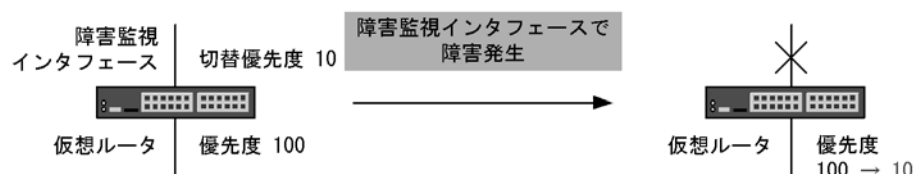

優先度減算方式の場合、障害発生時に仮想ルータの優先度を指定した優先度減算値だけ減算した値に変更

します。優先度の指定を省略した場合は、デフォルト値の 255 が使用されます。decrement を指定した場合は、一つの仮想ルータに最大 16 の track を割り当てることができます。

優先度減算方式で「図 11-14 優先度減算方式」のように、仮想ルータの優先度を 100、障害監視インタフェースの優先度減算値として 60 を指定した場合、障害監視インタフェースで障害が発生すると、仮想ルータの優先度は元々の優先度 100 から優先度減算値 60 を引いた 40 に設定されます。

図 11-14 優先度減算方式

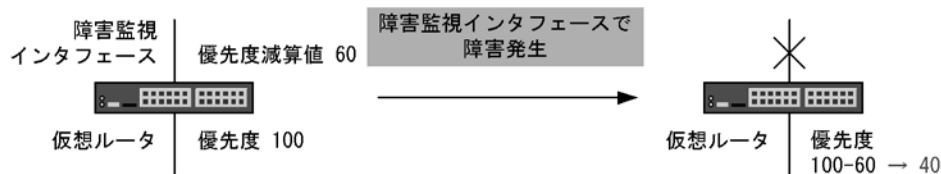

(1) インタフェースの障害を監視する track の設定

[設定のポイント]

コンフィグレーションコマンド track interface で line-protocol を指定すると、指定した VLAN インタフェースの状態を監視します。

track に監視する VLAN インタフェースを設定します。

仮想ルータにコンフィグレーションコマンド vrrp track で障害監視を行う track を設定します。

障害監視を行う VLAN インタフェースには、IP アドレスが設定されている必要があります。

[コマンドによる設定]

1. (config)#track 20 interface vlan 30 line-protocol

(config)#track 30 interface vlan 31 line-protocol

(config)#track 40 interface vlan 32 line-protocol

- track 番号 20 の track に、障害監視インタフェースとして vlan 30 の状態を監視するよう、設定します。
- track 番号 30 の track に、障害監視インタフェースとして vlan 31 の状態を監視するよう、設定します。
- track 番号 40 の track に、障害監視インタフェースとして vlan 32 の状態を監視するよう、設定します。

2. (config-if)#vrrp 1 track 20 decrement 60

(config-if)#vrrp 1 track 30 decrement 10

(config-if)#vrrp 1 track 40 decrement 40

あらかじめ仮想ルータが設定してある VLAN の VLAN コンフィグモードにしておきます。この場合、仮想ルータ ID1 の仮想ルータに、track 番号 20, 30, 40 の track を割り当てます。

- track 番号 20 の track に設定された障害監視インタフェースで障害が発生した場合、仮想ルータ 1 の優先度が 60 下がります。
- track 番号 30 の track に設定された障害監視インタフェースで障害が発生した場合、仮想ルータ 1 の優先度が 10 下がります。
- track 番号 40 の track に設定された障害監視インタフェースで障害が発生した場合、仮想ルータ 1 の優先度が 40 下がります。

(2) VRRP ポーリングを行う track の設定

[設定のポイント]

コンフィグレーションコマンド `track interface` で `ip routing` を指定すると、指定した VLAN からコンフィグレーションコマンド `track ip route` で指定した宛先への ping による疎通を監視します。

VRRP ポーリングとして利用する VLAN インタフェースを track に設定します。

仮想ルータにコンフィグレーションコマンド `vrrp track` で VRRP ポーリングを行う track を設定します。

VRRP ポーリングによる障害監視を行う場合は、VRRP ポーリングを行う VLAN インタフェースに IP アドレスを設定し、`track ip route` コマンドで指定した宛先への経路情報が設定されている必要があります。

[コマンドによる設定]

1. (config)#track 50 interface vlan 34 ip routing

(config)#track 51 interface vlan 35 ip routing

(config)#track 52 interface vlan 36 ip routing

- track 番号 50 の track に、VRRP ポーリングの送信インタフェースとして `vlan34` の状態を監視するように、設定します。
- track 番号 51 の track に、VRRP ポーリングの送信インタフェースとして `vlan35` の状態を監視するように設定します。
- track 番号 52 の track に、VRRP ポーリングの送信インタフェースとして `vlan36` の状態を監視するように設定します。

2. (config)#track 50 ip route 192.168.20.1 reachability

(config)#track 51 ip route 192.168.21.1 reachability

(config)#track 52 ip route 192.168.22.1 reachability

- track 番号 50 の track に、VRRP ポーリングの宛先として `192.168.20.1` を設定します。
- track 番号 51 の track に、VRRP ポーリングの宛先として `192.168.21.1` を設定します。
- track 番号 52 の track に、VRRP ポーリングの宛先として `192.168.22.1` を設定します。

3. (config-if)#vrrp 3 track 50 priority 10

(config-if)#vrrp 4 track 51 decrement 20

(config-if)#vrrp 4 track 52 decrement 50

- あらかじめ仮想ルータが設定してある VLAN の VLAN コンフィグモードにしておきます。
- 仮想ルータ ID3 の仮想ルータに、track 番号 50 の track を割り当て、優先度操作方式に優先度切替方式、切替優先度に 10 を指定します。track 番号 50 の track に設定された VRRP ポーリングで障害が発生した場合、仮想ルータ 3 の優先度を 10 に切り替えます。
- 仮想ルータ ID4 の仮想ルータに、track 番号 51 と 52 の track を割り当てます。優先度操作方式に優先度減算方式を設定します。track 番号 51 の優先度減算値に 20 を設定します。track 番号 52 の優先度減算値に 50 を設定します。track 番号 51 の track に設定された VRRP ポーリングで障害が発生した場合、仮想ルータ 4 の優先度が 20 下がります。track 番号 52 の track に設定された VRRP ポーリングで障害が発生した場合、仮想ルータ 4 の優先度が 50 下がります。track 番号 51 と 52 の両方の障害監視インタフェースで障害が発生した場合は仮想ルータ 4 の優先度が 70 下がります。

11.3 オペレーション

11.3.1 運用コマンド一覧

VRRP の運用コマンド一覧を次の表に示します。

表 11-5 運用コマンド一覧

コマンド名	説明
show vrrpstatus	仮想ルータの動作状態を表示します。
show vrrpstatus statistics	仮想ルータの統計情報を表示します。
clear vrrpstatus	仮想ルータの統計情報を初期化します。
swap vrrp	自動切り戻しが抑止されているときに切り戻し処理を起動します。
show track	track に保存されている障害監視方法の設定を表示します。

11.3.2 仮想ルータの設定確認

仮想ルータの設定確認は、運用コマンド `show vrrpstatus` で行います。detail パラメータを指定すると、仮想ルータの設定の詳細情報を取得できます。

図 11-15 show vrrpstatus コマンドの実行結果

```
> show vrrpstatus detail interface vlan 10 vrid 1
Date 2005/10/15 12:00:00 UTC
VLAN0010: VRID 1
  Virtual Router IP Address : 192.168.10.1
  Virtual MAC Address : 0000.5e00.0101
  Current State : MASTER
  Admin State : enable
  Priority : 100/100
  IP Address Count : 1
  Master Router's IP Address : 192.168.10.10
  Primary IP Address : 192.168.10.10
  Authentication Type : SIMPLE TEXT PASSWORD
  Authentication Key : ABCDEFG
  Advertisement Interval : 1
  Preempt Mode : ON
  Preempt Delay : 60(Now Waiting, 30sec. left)
  Non Preempt swap timer : 0
  Accept Mode : OFF
  Virtual Router Up Time : Tue Dec 20 13:05:53 2005
  track 20 VLAN0030 Status : (IF_UP) Down Priority : 60
    Target Address : 192.168.20.1 Vrrp Polling Status : (reachable)
  track 30 VLAN0031 Status : (IF_UP) Down Priority : 10
  track 40 VLAN0032 Status : (IF_UP) Down Priority : 40
    Target Address : 192.168.40.1 Vrrp Polling Status : (reachable)
>
```

11.3.3 track の設定確認

track の設定確認は、運用コマンド `show track` で行います。

図 11-16 show track コマンドの実行結果

```
> show track detail
Date 2005/10/15 12:00:00 UTC
track : 20 interface : VLAN0030 Mode : (polling)
  Target Address : 192.168.20.1
  Assigned to :
    VLAN0010: VRID 1
track : 30 interface : VLAN0031 Mode : (interface)
  Assigned to :
    VLAN0010: VRID 1
track : 40 interface : VLAN0032 Mode : (polling)
  Target Address : 192.168.40.1
  Assigned to :
    VLAN0010: VRID 1
track : 50 interface : VLAN0034 Mode : (polling)
  Target Address : 192.168.20.1
>
```

11.3.4 切り戻し処理の実行

自動切り戻しが抑止されている、マスタより優先度が高いにもかかわらずバックアップに留まっている仮想ルータへ `swap vrrp` コマンドを実行すると、切り戻し処理を起動できます。ただし、`swap vrrp` コマンドを実行しても、優先度の低い仮想ルータをマスタにすることはできません。

12 アップリンクフェイルオーバー

アップリンクフェイルオーバー機能は、サーバブレードの Intel PROSet で提供されるチーミング機能の SFT(Switch Fault Tolerance) モード、Linux のボンディング機能と併用することで、本装置と接続される機器の障害や、その機器との間のケーブル断線など、本装置の外部装置接続用ポートがリンクダウンした場合、通信経路の交代を実現する機能です。この章では、アップリンクフェイルオーバー機能の概要、設定例について説明します。

12.1 アップリンクフェイルオーバーの概要

12.2 アップリンクフェイルオーバー使用時の注意事項

12.3 コンフィグレーション

12.4 アップリンクフェイルオーバー拡張機能の解説

12.5 アップリンクフェイルオーバー拡張機能使用時の注意事項

12.6 アップリンクフェイルオーバー拡張機能のコンフィグレーション

12.7 オペレーション

12.1 アップリンクフェイルオーバーの概要

12.1.1 概要

アップリンクフェイルオーバーは、サーバブレードの Intel PROSet で提供されるチーミング機能の SFT(Switch Fault Tolerance) モード、Linux のボンディング機能と併用することで、隣接している外部ネットワーク機器等で障害が発生して、外部装置接続用ポートがリンクダウンした場合に、通信経路を切り替える機能です。

リンク監視対象(アップリンクフェイルオーバーの対象)に設定した外部装置接続用のポートのうち、いずれかがリンクダウン状態になると、全サーバ接続ポート(ポート 0/5 から 0/24)を閉塞します。サーバブレード OS 上で動作する Intel PROSet のチーミング機能、または Linux のボンディング機能は、このサーバ接続ポートの閉塞(リンクダウン)を検出し、チーム内の他のネットワーク I/F(NIC)に通信経路を切り替えて通信を継続します。

アップリンクフェイルオーバー機能の概要について、次の図にサーバブレードの LAN コントローラごとに冗長化を設定した例を示します。

図 12-1 アップリンクフェイルオーバーの構築例

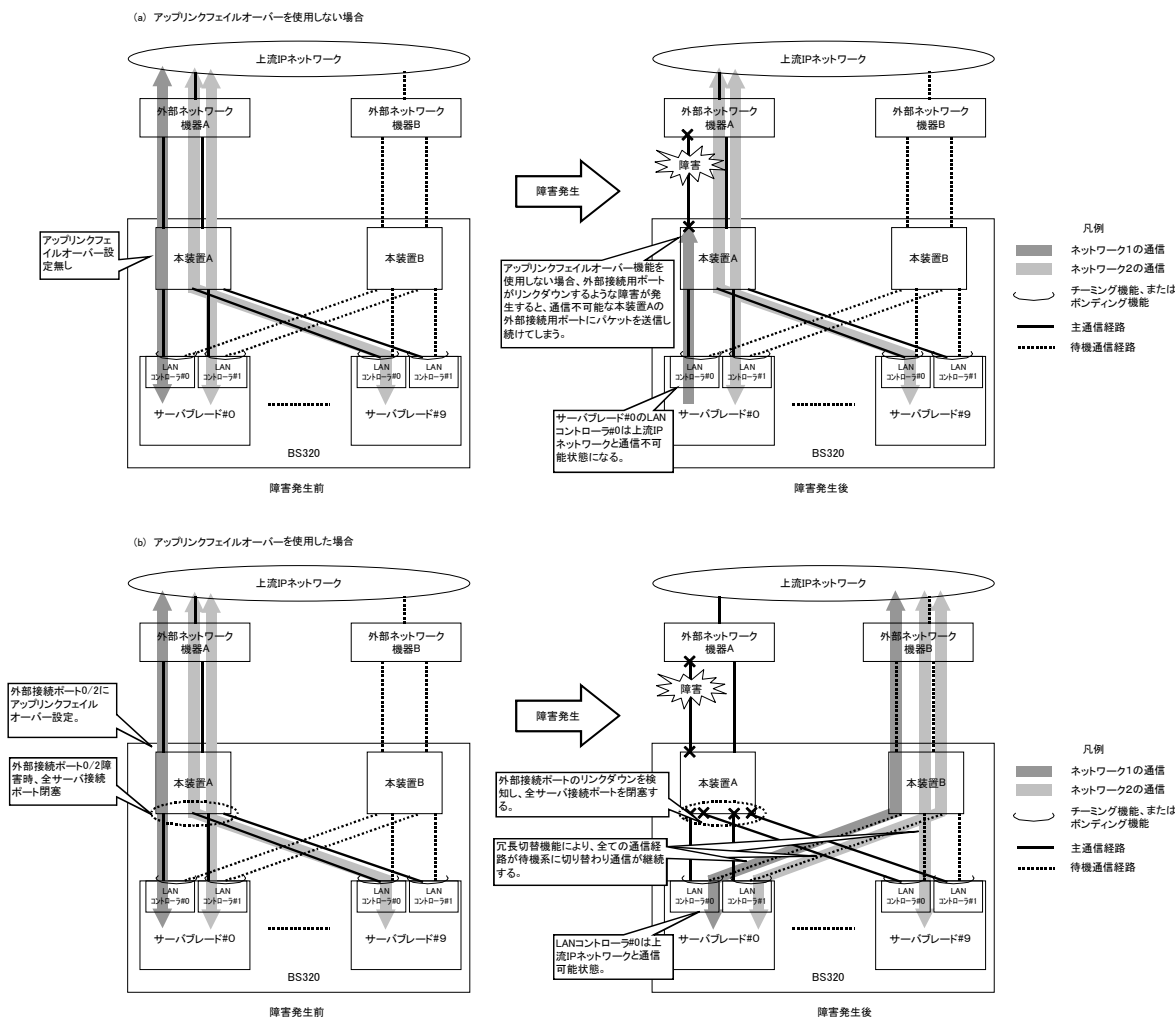

12.1.2 特徴

(1) 上流 IP ネットワークに影響なし

アップリンクフェイルオーバー機能では、スパニングツリーなどのプロトコルを使用しないため、上流 IP ネットワークに影響を与えずに冗長構成を実現できます。

(2) 監視フレームの送受信専用ポートが不要

本機能対象の外部装置接続用ポートでリンクダウンを検出後、即時に全サーバ接続ポートを閉塞することにより、サーバブレードのチーミング機能やボンディング機能でサーバブレードの NIC を主系から待機系に切り替えて通信を継続します。VRRP、GSRP およびスパニングツリーなどのように監視フレームを送受信して障害監視をしていませんので、監視フレームを送受信専用の物理ポートが不要です。

(3) 自動でサーバ接続ポートの閉塞解除

本機能を対象とした全ての外部装置接続用ポートがリンクアップすることで、自動にサーバ接続ポートの閉塞を解除します。サーバブレード側は閉塞解除を検知して、チーミング機能やボンディング機能でサーバブレードの NIC を待機系から主系に切り替えて通信を継続します。

(4) リンクアグリゲーション機能との併用

本機能はリンクアグリゲーション機能と併用することが可能です。併用するとチャンネルグループ全体がリンクダウンした場合をサーバ接続ポートの閉塞契機とすることも可能となります。具体的な閉塞契機はリンクアグリゲーションのモード（スタティックまたは LACP）によって異なります。詳細は下表を参照してください。

表 12-1 リンクアグリゲーションの各機能との組み合わせ

リンクアグリゲーションのサポート仕様	拡張機能	サーバ接続ポートを閉塞する契機
スタティック	なし	チャンネルグループの全ポートでリンクダウン発生時にサーバ接続ポートを閉塞します。
	スタンバイリンク	チャンネルグループの全ポートでリンクダウン発生時にサーバ接続ポートを閉塞します。
LACP	なし	チャンネルグループの全ポートでリンクダウン発生時にサーバ接続ポートを閉塞します。
	離脱ポート制限	離脱を許容する最大ポート数を 0 に設定した場合 障害などによって 1 ポートでも離脱すると、チャンネルグループ全体の障害とみなして、サーバ接続ポートを閉塞します。 離脱を許容する最大ポート数を 7 に設定した場合 チャンネルグループの全ポートでリンクダウン発生時にサーバ接続ポートを閉塞します。

リンクアグリゲーション機能については、マニュアル「コンフィグレーションガイド Vol.1 13. リンクアグリゲーション」を参照してください。

図 12-2 リンクアグリゲーション機能 (スタティック) と併用時の本機能の動作例

●サーバ接続ポートを閉塞しない例

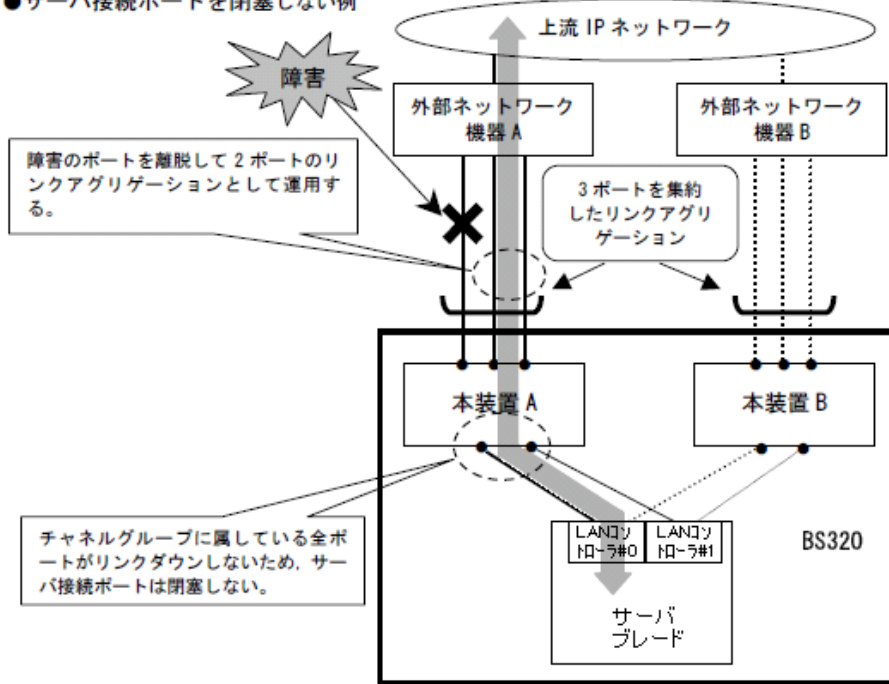

●サーバ接続ポートを閉塞する例

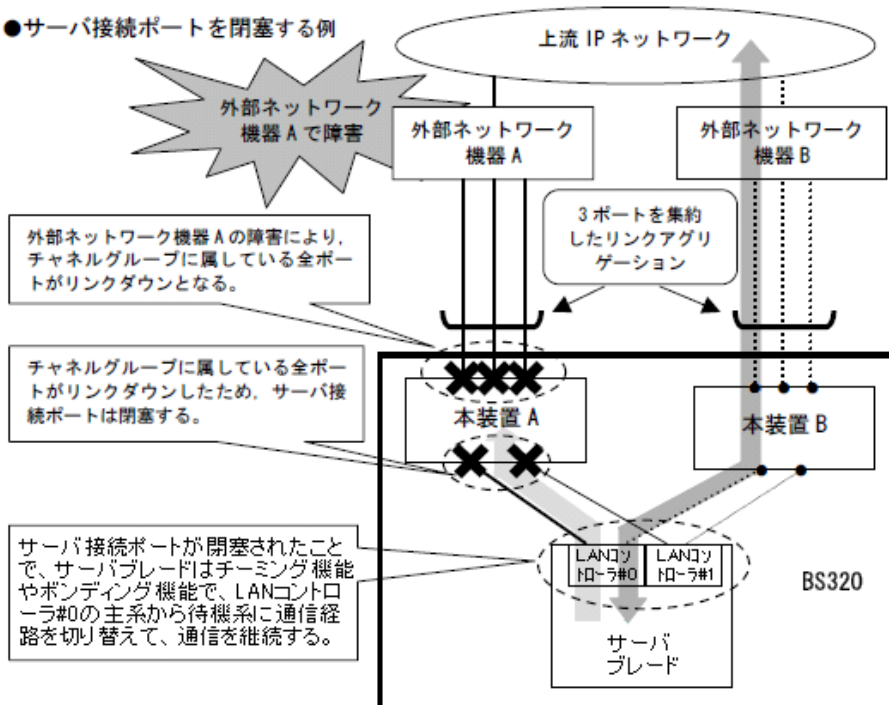

12.2 アップリンクフェイルオーバー使用時の注意事項

(1) アップリンクフェイルオーバー機能を使用する際の構成

本機能を使用するには、BS320 に本装置を 2 台搭載して、サーバブレードの NIC にチーミング機能の SFT モードで優先プライマリの設定もしくは、Linux のボンディング機能で Master/Slave の設定が必要となります。

(2) アップリンクフェイルオーバー機能が作動する障害について

本機能が対象とする外部ネットワーク機器の障害は、物理層でリンクダウンとなる障害です。本装置の外部装置接続用ポートでリンクダウンが検知できない障害が発生した場合は、サーバ接続ポートを閉塞しません。

(3) リンクアグリゲーション機能との併用時について

- リンクアグリゲーションの外部装置接続用ポートを本機能の対象にした場合は、チャンネルグループに属する全てのポートがリンクダウンしない限り、サーバ接続ポートを閉塞しません。但し、LACP での離脱ポート制限機能を使用して離脱を許容する最大ポート数を 0 に設定した場合は、いずれかのポートがリンクダウンすることで、チャンネルグループ全体の障害とみなして、サーバ接続ポートを閉塞します。
- 主系から待機系に通信経路が交代した後、チャンネルグループに属するいずれかのポートがリンクアップすることで、サーバ接続ポートの閉塞を解除します。ただし、離脱ポート制限機能を使用して離脱を許容する最大ポート数を 0 に設定している場合は、チャンネルグループに属する全ポートがリンクアップしないと、サーバ接続ポートの閉塞解除はされません。

(4) link debounce の設定値に関する注意事項

本機能を対象にした外部装置接続ポートに対して、リンクダウン検出タイマ (link debounce) の設定値を 5 秒以上にしてください。リンクダウン検出タイマの設定値が 5 秒未満もしくは、デフォルト (コマンド省略時のリンクダウン検出タイマは 2 秒) の場合、通信経路の交代動作が不安定になることがありますのでご注意願います。

(5) アップリンクフェイルオーバー機能を設定する際の注意事項

- 本機能を設定した LAN スイッチモジュールに対し、スパニングツリー、GSRP または VRRP を設定することは出来ません。
- 本機能を対象とするポートは、外部装置接続ポートです。サーバ接続ポートに本機能を設定しないでください。サーバ接続ポートに本機能の設定を行い、サーバ接続ポートがリンクダウンした場合、全サーバ接続ポートを閉塞します。この場合サーバ接続ポートに設定した本機能を削除しない限り、全サーバ接続ポートの閉塞解除はしません。
- リンクアグリゲーションの設定を行っている外部装置接続ポートに本機能を設定する場合は、各ポートに設定することはできません。当該ポートが属するチャンネルグループに対して設定を行ってください。
- 10GbpsLAN スイッチモジュールのポート 0/3 と 0/4 は使用することができませんので、アップリンクフェイルオーバーの対象にしないでください。

(6) アップリンクフェイルオーバー機能運用中の注意事項

- 本機能を設定した外部装置接続ポートまたは、リンクアグリゲーションのチャンネルグループに対して shutdown コマンドの投入すると、障害とみなしてサーバ接続ポートを閉塞します。shutdown コマンドを解除しない限りサーバ接続ポートの閉塞解除はされません。また、主系の本装置および、主系の本機能を設定した外部装置接続ポートと接続している外部ネットワーク機器の電源 OFF や再起動等の操作でリンクダウンした場合も、サーバ接続ポートを閉塞します。

- `restart vlan`, `erase configuration`, `copy` コマンドでランニングコンフィグレーションへのコピーは行わないでください。また本機能を設定した外部装置接続ポートまたは、リンクアグリゲーションのチャネルグループがリンクダウンするようなコンフィグレーションの変更は行わないでください。
このような操作をする場合は、一旦外部装置接続ポートからケーブルを抜き、サーバ接続ポートが閉塞した状態でコンフィグレーションの変更を行い、再度外部装置接続ポートにケーブルを挿入してください。
- 本機能を対象にした外部装置接続ポートに対して、ストームの発生を検出した際に、対象ポートを **inactive** 状態にするストームコントロールの設定を行った場合、運用中にストームが発生するとサーバ接続ポートは閉塞します。

12.3 コンフィグレーション

12.3.1 コンフィグレーションコマンド一覧

アップリンクフェイルオーバーのコンフィグレーションコマンド一覧を次の表に示します。

表 12-2 コンフィグレーションコマンド一覧

コマンド	説明
uplink-failover	外部装置接続用ポートに対してアップリンクフェイルオーバーを設定します。

12.3.2 アップリンクフェイルオーバーの設定

[設定のポイント]

リンク監視対象(アップリンクフェイルオーバーの対象)とする外部装置接続用ポートに対して設定します。また対象をリンクアグリゲーションの外部装置接続用ポートに設定する場合は、チャンネルグループに設定します。本機能を設定した本装置に対し、GSRP または VRRP を設定することは出来ません。またスパンニングツリーも同時に設定することはできませんので、事前にスパンニングツリーを停止する必要があります。

アップリンクフェイルオーバー対象のポートに対して、リンクダウン検出タイマを 5000 ミリ秒に設定します。

[コマンドによる設定]

外部装置接続用ポートのポート 0/2 をアップリンクフェイルオーバーの対象とする例を以下に示します。最初にスパンニングツリーを停止してから、ポート 0/2 を対してアップリンクフェイルオーバーを対象にする設定を行います。またアップリンクフェイルオーバー対象としたポート 0/2 に対して、リンクダウン検出タイマを 5000 ミリ秒に設定します。

1. (config)# spanning-tree disable

スパンニングツリーを停止します。ただしスパンニングツリーが既に停止状態であれば、本設定は不要です。

2. (config)# interface gigabitethernet 0/2

ポート 0/2 のイーサネットインタフェースコンフィグレーションモードに移行します。

3. (config-if)# uplink-failover

ポート 0/2 をアップリンクフェイルオーバーの対象に設定します。

4. (config-if)# link debounce time 5000

(config-if)# exit

ポート 0/2 のリンクダウン検出タイマを 5000 ミリ秒に設定します。

[コマンドによる設定 (リンクアグリゲーションとの併用)]

外部装置接続用ポートのポート 0/3, 0/4 をスタティックリンクアグリゲーションとし、そのチャンネルグループで本機能を併用する場合の例を以下に示します。最初にスパンニングツリーを停止してから、ポート 0/3, 0/4 が属するチャンネルグループに対してをアップリンクフェイルオーバーを対象にする設定を行います。またアップリンクフェイルオーバーを対象としたチャンネルグループに対して、リンクダ

12. アップリンクフェイルオーバー

ウン検出タイマを 5000 ミリ秒に設定します。

1. (config)# spanning-tree disable

スパニングツリーを停止します。ただしスパニングツリーが既に停止状態であれば、本設定は不要です。

2. (config)# interface range gigabitethernet 0/3-4

ポート 0/3, 0/4 のイーサネットインタフェースコンフィグレーションモードに移行します。

3. (config-if-range)# channel-group 10 mode on

ポート 0/3, 0/4 をスタティックモードのチャンネルグループ 10 に登録します。

4. (config-if-range)# link debounce time 5000

(config-if-range)# exit

チャンネルグループ 10 のリンクダウン検出タイマを 5000 ミリ秒に設定します。

5. (config)# interface port-channel 10

チャンネルグループ 10 のイーサネットインタフェースコンフィグレーションモードに移行します。

6. (config-if)# uplink-failover

(config-if)# exit

チャンネルグループ 10 をアップリンクフェイルオーバーの対象に設定します。

12.4 アップリンクフェイルオーバー拡張機能の解説

12.4.1 部分ポート単位制御機能

部分ポート単位制御機能は、アップリンクフェイルオーバー機能によってサーバ接続ポートの前半部分 (0/5 ~ 0/14) あるいは後半部分 (0/15 ~ 0/24) のどちらかを閉塞するように設定する機能です。

サーバ接続ポートの前半部分 (0/5 ~ 0/14) と後半部分 (0/15 ~ 0/24) はそれぞれサーバブレードの LAN コントローラ #0、#1 と対応しています。

本機能と Intel PROSet で提供されるチーミング機能の SFT モード、あるいは Linux のボンディング機能を併用することで、LAN コントローラごとの冗長切り替えが可能になり、不必要な冗長切り替えを防ぐ事ができます。

部分ポート単位制御機能を使用したアップリンクフェイルオーバー機能について、次の図にサーバブレードの LAN コントローラごとに冗長化を設定した例を示します。

図 12-3 部分ポート単位制御機能を使用した構築例

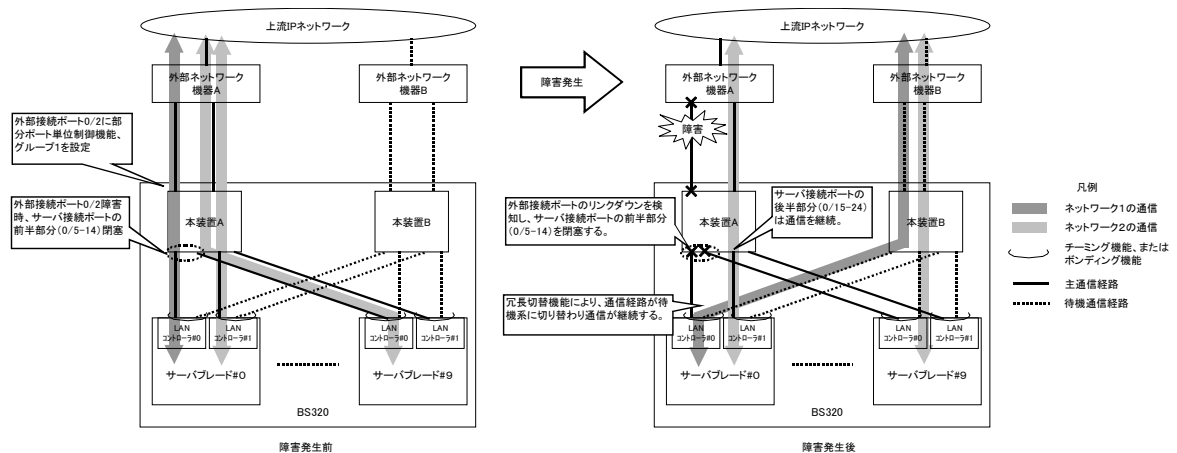

12.4.2 ポート単位制御機能

ポート単位制御機能は、アップリンクフェイルオーバー機能によって閉塞するサーバ接続ポートを、ポート単位に設定する機能です。

本機能と Intel PROSet で提供されるチーミング機能の SFT モード、あるいは Linux のボンディング機能を併用することで、ポート単位での冗長化切り替えが可能になり、不必要な冗長切り替えを防ぐ事ができます。

ポート単位制御機能を使用したアップリンクフェイルオーバー機能について、次の図にサーバブレードの LAN コントローラごとに冗長化を設定した例を示します。

図 12-4 部分ポート単位制御機能を使用した構築例

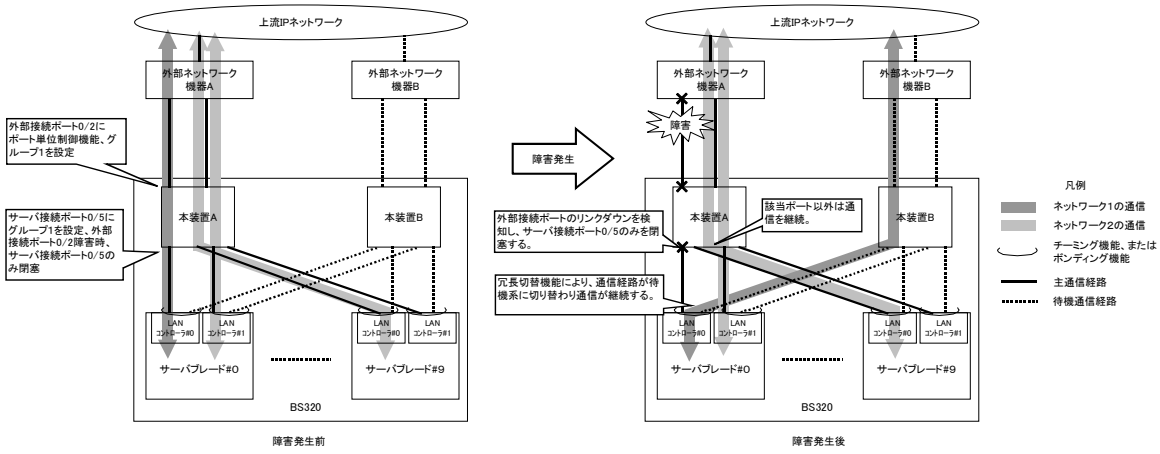

12.5 アップリンクフェイルオーバー拡張機能使用時の注意事項

(1) アップリンクフェイルオーバー拡張機能とサーバブレードモデルの対応について
アップリンクフェイルオーバー拡張機能がサポートするサーバブレードモデルを下表に示します。

表 12-3 アップリンクフェイルオーバー拡張機能がサポートするサーバブレードモデル

サーバモデル	アップリンクフェイルオーバー機能	部分ポート単位制御機能	ポート単位制御機能
C51A1	○	×	×
C51A2	○	×	×
C51x3	○	○	×
C51x4 以降	○	×	○

(凡例) ○：サポート対象 ×：未サポート

(2) 部分ポート単位制御機能でのアップリンクフェイルオーバーグループ設定範囲

部分ポート単位制御機能はアップリンクフェイルオーバーグループ 1、2 のみが有効になります。

(3) アップリンクフェイルオーバー拡張機能の切り替えについて

ポート単位制御機能が有効な状態から、直接部分ポート単位制御機能が有効な状態に変更することはできません。そのような変更をする場合は、一度 `no uplink-failover port-control` を実行してから `uplink-failover partial-mode` を設定してください。

また、部分ポート単位制御機能が有効な状態から、ポート単位制御機能が有効な状態に変更する場合も、一度 `no uplink-failover partial-mode` を実行してから `uplink-failover port-control` を設定してください。

12.6 アップリンクフェイルオーバー拡張機能のコンフィギュレーション

12.6.1 コンフィギュレーションコマンド一覧

アップリンクフェイルオーバー拡張機能のコンフィギュレーションコマンド一覧を次の表に示します。

表 12-4 コンフィギュレーションコマンド一覧

コマンド	説明
<code>uplink-failover partial-mode</code>	部分ポート単位制御機能を設定します。
<code>uplink-failover port-control</code>	ポート単位制御機能を設定します。
<code>uplink-failover-group</code>	サーバ接続ポートに対してアップリンクフェイルオーバーグループを設定します。
<code>uplink-failover</code>	外部装置接続用ポートに対してアップリンクフェイルオーバー及び、アップリンクフェイルオーバーグループ番号を設定します。

12.6.2 部分ポート単位制御機能の設定

[設定のポイント]

外部装置接続用ポートをリンク障害の監視対象に設定します。さらに、部分ポート単位制御機能によってサーバ接続ポートの前半部分 (0/5 ~ 0/14) あるいは後半部分 (0/15 ~ 0/24) のどちらを閉塞するか設定します。

[コマンドによる設定]

外部装置接続用ポート 0/2 をリンク障害の監視対象に設定する例を以下に示します。さらに、本例ではポート 0/2 の障害時に部分ポート単位制御機能を使用し、サーバ接続ポートの前半部分 (0/5 ~ 0/14) を閉塞するよう設定します。

まずスパニングツリーを停止してから、外部装置接続用ポート 0/2 をリンク障害の監視対象に設定します。次に部分ポート単位制御機能を設定します。

1. (config)# spanning-tree disable

スパニングツリーを停止します。ただしスパニングツリーが既に停止状態であれば、本設定は不要です。

2. (config)# interface gigabitethernet 0/2

ポート 0/2 のイーサネットインタフェースコンフィギュレーションモードに移行します。

3. (config-if)# uplink-failover uplink-failover-group 1

(config-if)# exit

ポート 0/2 をリンク障害の監視対象に設定します。また、本例では対象をアップリンクフェイルオーバーグループ 1 に設定することでサーバ接続ポートの前半部分 (0/5 ~ 0/14) を閉塞するよう設定します。

4. (config) # uplink-failover partial-mode

部分ポート単位制御機能を設定します。

[コマンドによる設定 (リンクアグリゲーションとの併用)]

外部装置接続用ポート 0/3, 0/4 をスタティックリンクアグリゲーションとし、そのチャンネルグループと本機能を併用する場合の例を以下に示します。

また、本例では部分ポート単位制御機能を使用し、チャンネルグループの障害時にサーバ接続ポートの後半部分 (0/15 ~ 0/24) が閉塞するよう設定します。

まず、スパンニングツリーを停止してから、ポート 0/3, 0/4 が属するチャンネルグループをリンク障害時の監視対象に設定します。次に部分ポート単位制御機能を設定します。

1. **(config)# spanning-tree disable**

スパンニングツリーを停止します。ただしスパンニングツリーが既に停止状態であれば、本設定は不要です。

2. **(config)# interface range gigabitethernet 0/3-4**

ポート 0/3, 0/4 のイーサネットインタフェースコンフィグレーションモードに移行します。

3. **(config-if-range)# channel-group 10 mode on**

(config-if-range)# exit

ポート 0/3, 0/4 をスタティックモードのチャンネルグループ 10 に登録します。

4. **(config)# interface port-channel 10**

チャンネルグループ 10 のイーサネットインタフェースコンフィグレーションモードに移行します。

5. **(config-if)# uplink-failover uplink-failover-group 2**

(config-if)# exit

チャンネルグループ 10 をリンク障害の監視対象に設定します。

また、本例では対象をアップリンクフェイルオーバーグループ 2 に設定することでサーバ接続ポートの後半部分 (0/15 ~ 0/24) を閉塞するよう設定しています。

6. **(config)# uplink-failover partial-mode**

部分ポート単位制御機能を設定します。

12.6.3 ポート単位制御機能の設定

[設定のポイント]

外部装置接続用ポートをリンク障害の監視対象に設定します。さらに、ポート単位制御機能によってサーバ接続ポートの、どのポートを閉塞させるか設定します。

[コマンドによる設定]

外部装置接続用ポート 0/2 をリンク障害の監視対象に設定する例を以下に示します。最初にスパンニングツリーを停止してから、外部装置接続用ポート 0/2 をリンク障害の監視対象に設定します。次にサーバ接続ポート 0/5-8 をアップリンクフェイルオーバーによる閉塞対象にする設定を行います。最後にポート単位制御機能を設定します。

1. **(config)# spanning-tree disable**

スパンニングツリーを停止します。ただしスパンニングツリーが既に停止状態であれば、本設定は不要です。

2. **(config)# interface gigabitethernet 0/2**

ポート 0/2 のイーサネットインタフェースコンフィグレーションモードに移行します。

3. **(config-if)# uplink-failover uplink-failover-group 1**

(config-if)# exit

ポート 0/2 をリンク障害の監視対象に設定します。また、本例では対象をアップリンクフェイルオーバーグループ 1 に設定することで、ポート 0/2 をリンク障害時にアップリンクフェイルオーバーグループ 1 に属するサーバ接続ポートが閉塞します。

4. **(config)# interface range gigabitethernet 0/5-8**

ポート 0/5-8 のイーサネットインタフェースコンフィグレーションモードに移行します。

5. **(config-if-range)# uplink-failover-group 1**

(config-if)# exit

ポート 0/5-8 をアップリンクフェイルオーバーグループ 1 に設定します。

6. **(config)# uplink-failover port-control**

ポート単位制御機能を設定します。

[コマンドによる設定 (リンクアグリゲーションとの併用)]

外部装置接続用ポート 0/3, 0/4 をスタティックリンクアグリゲーションとし、そのチャネルグループと本機能を併用する場合の例を以下に示します。最初にスパンニングツリーを停止してから、ポート 0/3, 0/4 が属するチャネルグループをリンク障害の監視対象に設定します。次にサーバ接続ポート 0/5-8 をアップリンクフェイルオーバーによるリンク閉塞対象にする設定を行います。最後にポート単位制御機能を設定します。

1. **(config)# spanning-tree disable**

スパンニングツリーを停止します。ただしスパンニングツリーが既に停止状態であれば、本設定は不要です。

2. **(config)# interface range gigabitethernet 0/3-4**

ポート 0/3, 0/4 のイーサネットインタフェースコンフィグレーションモードに移行します。

3. **(config-if-range)# channel-group 10 mode on**

(config-if-range)# exit

ポート 0/3, 0/4 をスタティックモードのチャネルグループ 10 に登録します。

4. **(config)# interface port-channel 10**

チャネルグループ 10 のイーサネットインタフェースコンフィグレーションモードに移行します。

5. **(config-if)# uplink-failover uplink-failover-group 2**

(config-if)# exit

チャネルグループ 10 をリンク障害の監視対象に設定します。

また、本例では対象をアップリンクフェイルオーバーグループ 2 に設定することで、チャネルグループ 10 のリンク障害時にアップリンクフェイルオーバーグループ 2 に属するサーバ接続ポートが閉塞します。

6. **(config)# interface range gigabitethernet 0/5-8**

ポート 0/5-8 のイーサネットインタフェースコンフィグレーションモードに移行します。

7. **(config-if-range)# uplink-failover-group 1**

(config-if)# exit

ポート 0/5-8 をアップリンクフェイルオーバーグループ 1 に設定します。

8. **(config)# uplink-failover port-control**

ポート単位制御機能を設定します。

12.7 オペレーション

12.7.1 運用コマンド一覧

アップリンクフェイルオーバーの運用コマンド一覧を次の表に示します。

表 12-5 運用コマンド一覧

コマンド	説明
show uplink-failover	アップリンクフェイルオーバーの動作状態を表示します。

12.7.2 アップリンクフェイルオーバーの状態の確認

アップリンクフェイルオーバーの動作状態を show uplink-failover コマンドで表示します。

Uplink-failover Status でアップリンクフェイルオーバーの機能状態, Uplink Status で対象の外部装置接続用ポートやチャネルグループの状態および, SERDES Status でサーバ接続ポートの状態を取得できます。

図 12-5 show uplink-failover コマンドの実行結果

● アップリンクフェイルオーバー設定時

```
> show uplink-failover
Date 2007/02/22 22:34:06 UTC
Uplink-failover Status:On
Uplink Status
  Port 0/2 :disable
  ChGr 10 :up
SERDES Status:inactive
>
```

● アップリンクフェイルオーバー未設定時

```
> show uplink-failover
Date 2007/02/22 22:34:06 UTC
Uplink-failover Status:Off
>
```

● 部分ポート単位制御機能設定時

```
>show uplink-failover
Date 2007/10/29 11:33:51 UTC
Uplink-failover Status:On
Uplink Status
Port 0/2 :active up      uplink-failover-group 1
ChGr 10 :up             uplink-failover-group 2
SERDES Status:partial-mode
uplink-failover-group 1
interface Port 0/5 : active up
:
interface Port 0/14 : active up
uplink-failover-group 2
interface Port 0/15 : active up
interface Port 0/16 : active up
:
interface Port 0/24 : active up
>
```

● ポート単位制御機能設定時

```
> show uplink-failover
Date 2007/10/29 11:33:51 UTC
Uplink-failover Status:On
Uplink Status
```

```
Port 0/2 :active up      uplink-failover-group 1
ChGr 10  :up           uplink-failover-group 2
SERDES Status:port-control
uplink-failover-group 1
interface Port 0/5  : active up
:
interface Port 0/14 : active up
uplink-failover-group 2
interface Port 0/15 : active up
interface Port 0/16 : active up
:
interface Port 0/24 : active up
>
```

13 ストームコントロール

ストームコントロールはフラッディング対象フレーム中継の量を制限する機能です。この章では、ストームコントロールの解説と操作方法について説明します。

13.1 解説

13.2 コンフィグレーション

13.1 解説

13.1.1 ストームコントロールの概要

レイヤ2ネットワークでは、ネットワーク内にループが存在すると、ブロードキャストフレームなどがスイッチ間で無制限に中継されて、ネットワークおよび接続された機器に異常な負荷を掛けることとなります。このような現象はブロードキャストストームと呼ばれ、レイヤ2ネットワークでは避けなければならない問題です。マルチキャストフレームが無制限に中継されるマルチキャストストーム、ユニキャストフレームが無制限に中継されるユニキャストストームも防止する必要があります。

ネットワークおよび接続された機器への影響を抑えるために、スイッチでフラッディング対象フレーム中継の量を制限する機能がストームコントロールです。

本装置では、イーサネットインタフェースごとに、閾値として1秒間で受信する最大フレーム数を設定でき、その値を超えたフレームを廃棄します。閾値の設定は、ブロードキャストフレーム、マルチキャストフレーム、ユニキャストフレームの3種類のフレームで個別に設定します。

さらに、受信したフレーム数が閾値を超えた場合、そのポートを閉塞したり、プライベートトラップやログメッセージを出力できます。

ストームコントロールの運用コマンドはありません。

13.1.2 ストームコントロール使用時の注意事項

(1) ユニキャストフレームの扱い

本装置では、ユニキャストストームの検出と、フレームの廃棄で対象フレームが異なります。ユニキャストストームの検出は、受信するすべてのユニキャストフレームの数で行います。フレームの廃棄は、MACアドレステーブルに宛先MACアドレスが登録されていないためにフラッディングされるユニキャストフレームだけが対象です。

(2) ストームの検出と回復の検出

本装置は、1秒間に受信したフレーム数が、コンフィグレーションで設定された閾値を超えたときに、ストームが発生したと判定します。ストームが発生したあと、1秒間に受信したフレーム数が閾値以下の状態が30秒続いたときに、ストームが回復したと判定します。

ストーム発生時にポートを閉塞する場合は、そのポートではフレームを受信しなくなるため、ストームの回復も検出できなくなります。ストーム発生時にポートの閉塞を設定した場合は、ネットワーク監視装置などの本装置とは別の手段でストームが回復したことを確認してください。

13.2 コンフィグレーション

13.2.1 コンフィグレーションコマンド一覧

ストームコントロールのコンフィグレーションコマンド一覧を次の表に示します。

表 13-1 コンフィグレーションコマンド一覧

コマンド名	説明
storm-control	ストームコントロールの閾値を設定します。また、ストームを検出した場合の動作を設定できます。

13.2.2 ストームコントロールの設定

● ブロードキャストフレームの抑制

ブロードキャストストームを防止するためには、イーサネットインタフェースで受信するブロードキャストフレーム数を閾値として設定します。ブロードキャストフレームには、ARP パケットなど通信に必要なフレームも含まれるので、閾値には通常使用するフレーム数を考慮して余裕のある値を設定します。

● マルチキャストフレームの抑制

マルチキャストストームを防止するためには、イーサネットインタフェースで受信するマルチキャストフレーム数を閾値として設定します。マルチキャストフレームには、IPv4 マルチキャストパケット、IPv6 マルチキャストパケット、OSPF パケットなどの制御パケットなど通信に必要なフレームも含まれるので、閾値には通常使用するフレーム数を考慮して余裕のある値を設定します。

● ユニキャストストームの抑制

ユニキャストストームを防止するためには、イーサネットインタフェースで受信するユニキャストフレーム数を閾値として設定します。閾値には通常使用するフレーム数を考慮して余裕のある値を設定します。

なお、本装置では、ユニキャストフレームの検出には、受信する全ユニキャストフレーム数を使用しますが、中継せずに廃棄するフレームは、MAC アドレステーブルに宛先 MAC アドレスが登録されていないためにフラッディングされるユニキャストフレームだけが対象です。特にストーム検出時の動作にポートの閉塞を指定する場合は、通常使用するフレームでストーム検出とならないよう、閾値の設定には十分余裕のある値としてください。

● ストーム検出時の動作

ストームを検出したときの本装置の動作を設定します。ポートの閉塞、プライベートトラップの送信、ログメッセージの出力を、ポートごとに組み合わせて選択できます。

● ポートの閉塞

ストームを検出したとき、そのポートを `inactive` 状態にします。ストームが回復したあと、再びそのポートを `active` 状態に戻すには、`activate` コマンドを使用します。

● プライベートトラップの送信

ストームを検出したときおよびストームの回復を検出したとき、プライベートトラップを送信して通知します。

● ログメッセージの出力

ストームを検出したときおよびストームの回復を検出したとき、ログメッセージを出力して通知します。ただし、ポートの閉塞時のメッセージは必ず出力します。

[設定のポイント]

設定できるインタフェースはイーサネットインタフェースです。

ストームが発生したとき、ポートを閉塞します。

[コマンドによる設定]

1. **(config)# interface gigabitethernet 0/10**
(config-if)# storm-control broadcast level pps 50
ブロードキャストフレームの閾値を 50 に設定します。
2. **(config-if)# storm-control mutlicast level pps 500**
マルチキャストフレームの閾値を 500 に設定します。
3. **(config-if)# storm-control unicast level pps 1000**
ユニキャストフレームの閾値を 1000 に設定します。
4. **(config-if)# storm-control action inactivate**
ストームを検出したときに、ポートを inactive 状態にします。

14 IEEE802.3ah/UDLD

IEEE802.3ah/UDLD 機能は、片方向リンク障害を検出し、それに伴うネットワーク障害の発生を事前に防止する機能です。
この章では、IEEE802.3ah/UDLD 機能の解説と操作方法について説明します。

14.1 解説

14.2 コンフィグレーション

14.3 オペレーション

14.1 解説

14.1.1 概要

UDLD (Uni-Directional Link Detection) とは、片方向リンク障害を検出する機能です。

片方向リンク障害が発生すると、一方の装置では送信はできるが受信ができず、もう一方の装置では受信はできるが送信ができない状態になり、上位プロトコルで誤動作が発生し、ネットワーク上でさまざまな障害が発生します。よく知られている例として、スパンニングツリーでのループ発生や、リンクアグリゲーションでのフレーム紛失が挙げられます。これらの障害は、片方向リンク障害を検出した場合に該当するポートを `inactivate` することによって未然に防ぐことができます。

IEEE802.3ah (Ethernet in the First Mile) で slow プロトコルの一部として位置づけられた OAM (Operations, Administration, and Maintenance) プロトコル (以下、IEEE802.3ah/OAM と示す) では、双方向リンク状態の監視を行うために、制御フレームを用いて定常的に対向装置と自装置の OAM 状態情報の交換を行い、相手装置とのフレームの到達性を確認する方式が述べられています。本装置では IEEE802.3ah/OAM 機能を用いて双方向リンク状態の監視を行い、その確認がとれない場合に片方向リンク障害を検出する方式で UDLD 機能を実現しています。

また、IEEE802.3ah/OAM プロトコルでは、Active モードと Passive モードの概念があり、Active モード側から制御フレームの送信が開始され、Passive モード側では、制御フレームを受信するまで制御フレームの送信は行いません。本装置では工場出荷時の設定で IEEE802.3ah/OAM 機能が有効になっていて、全ポートが Passive モードで動作します。

Ethernet ケーブルで接続された片方の装置側のポートにコンフィグレーションコマンド `efmoam active udld` を設定することで、片方向リンク障害の検出動作を行います。正しく片方向リンク障害を検出させるためには、もう一方の装置側のポートで IEEE802.3ah/OAM 機能が有効である必要があります。`efmoam active udld` コマンドを設定したポートで片方向リンク障害を検出した場合、該当するポートを `inactivate` することで対向装置側のポートでもリンクダウンが検出され、接続された双方の装置で該当ポートでの運用を停止します。

14.1.2 サポート仕様

IEEE802.3ah/UDLD 機能では、次の表に示すとおり IEEE802.3ah/OAM 機能をサポートしています。

表 14-1 IEEE802.3ah/UDLD でサポートする IEEE802.3ah OAMPDU

名称	説明	サポート
Information	相手装置に OAM 状態情報を送信する。	○
Event Notification	相手装置に Link Event の警告を送信する。	×
Variable Request	相手装置に MIB 変数を要求する。	×
Variable Response	要求された MIB 変数を送信する。	×
Loopback Control	相手装置の Loopback 状態を制御する。	×
Organization Specific	機能拡張用。	×

(凡例) ○ : サポート × : 未サポート

14.1.3 IEEE802.3ah/UDLD 使用時の注意事項

(1) IEEE802.3ah/UDLD 機能を設定した装置間に IEEE802.3ah/OAM 機能をサポートしない装置を接続した場合

一般的なスイッチでは、IEEE802.3ah/OAM 機能で使用する制御フレームは中継しません。このため、装置間で情報の交換ができず、コンフィギュレーションコマンド `efmoam active udld` を設定したポートで片方向リンク障害を検出してしまいます。IEEE802.3ah/UDLD 機能の運用はできません。

(2) IEEE802.3ah/UDLD 機能を設定した装置間にメディアコンバータなどの中継装置を接続した場合

片方のリンク状態が切断された場合に、もう片方のリンク状態を自動的に切断しないメディアコンバータを装置間に設置した場合、装置間でリンク状態の認識にずれが生じます。このため、`efmoam active udld` コマンドを設定したポートで相手装置が動作していない状態でも片方向リンク障害を検出してしまいます。復旧する際にも、双方の装置で同期をとる必要があり、運用が困難になります。片方のリンク状態が切断された場合に、もう片方のリンク状態を自動的に切断する機能のあるメディアコンバータを使用してください。

(3) 他社の UDLD 機能との接続について

UDLD 機能はそれぞれ各社の独自仕様で機能を実装しているため、本装置の IEEE802.3ah/UDLD 機能と他社装置の UDLD 機能の相互接続はできません。

14.2 コンフィグレーション

14.2.1 コンフィグレーションコマンド一覧

IEEE802.3ah/UDLD のコンフィグレーションコマンド一覧を次の表に示します。

表 14-2 コンフィグレーションコマンド一覧

コマンド名	説明
efmoam active	物理ポートで IEEE802.3ah/OAM 機能の active モードにします。
efmoam disable	IEEE802.3ah/OAM 機能を無効にします。
efmoam udld-detection-count	片方向リンク障害とするためのカウンタ値を指定します。

14.2.2 IEEE802.3ah/UDLD の設定

(1) IEEE802.3ah/UDLD 機能の設定

[設定のポイント]

IEEE802.3ah/UDLD 機能を運用するには、先ず装置全体で IEEE802.3ah/OAM 機能を有効にしておく必要があります。本装置では工場出荷時の設定で IEEE802.3ah/OAM 機能が有効となっている状態（全ポート Passive モード）です。次に、実際に片方向リンク障害検出機能を動作させたいポートに対し、UDLD パラメータを付加した Active モードの設定をします。

ここでは、gigabitethernet 0/1 で IEEE802.3ah/UDLD 機能を運用させます。

[コマンドによる設定]

1. (config)# interface gigabitethernet 0/1

ポート 0/1 のイーサネットインタフェースコンフィグレーションモードに移行します。

2. (config-if)# efmoam active udld

ポート 0/1 で IEEE802.3ah/OAM 機能の Active モード動作を行い、片方向リンク障害検出動作を開始します。

(2) 片方向リンク障害検出カウントの設定

[設定のポイント]

片方向リンク障害は、相手からの情報がタイムアウトして双方向リンク状態の確認ができない状態が、決められた数だけ連続して発生した場合に検出します。この数が片方向リンク障害検出カウントです。双方向リンク状態は、1 秒に 1 回確認しています。

片方向リンク障害検出カウントを変更すると、実際に片方向リンク障害が発生してから検出するまでの時間を調整できます。片方向リンク障害検出カウントを少なくすると障害を早く検出する一方で、誤検出のおそれがあります。通常、本設定は変更する必要はありません。

片方向リンク障害発生から検出までのおよその時間を次に示します。なお、最大 10% の誤差が生じます。

5+ (片方向リンク障害検出カウント) [秒]

[コマンドによる設定]

1. (config)# efmoam udld-detection-count 60

片方向リンク障害検出とするための相手からの情報タイムアウト発生連続回数を 60 回に設定します。

14.3 オペレーション

14.3.1 運用コマンド一覧

IEEE802.3ah/OAM 機能の運用コマンド一覧を次の表に示します。

表 14-3 運用コマンド一覧

コマンド名	説明
show efmoam	IEEE802.3ah/OAM の設定情報およびポートの設定情報を表示します。
show efmoam statistics	IEEE802.3ah/OAM に関する統計情報を表示します。
clear efmoam statistics	IEEE802.3ah/OAM に関する統計情報をクリアします。
restart efmoam	IEEE802.3ah/OAM プログラムを再起動します。
dump protocols efmoam	IEEE802.3ah/OAM プログラムで採取している詳細イベントトレース情報および制御テーブル情報をファイルへ出力します。

14.3.2 IEEE802.3ah/OAM 情報の表示

IEEE802.3ah/OAM 情報の表示は、運用コマンド `show efmoam` で行います。`show efmoam` コマンドは、IEEE802.3ah/OAM の設定情報と active モードに設定されたポートの情報を表示します。`show efmoam detail` コマンドは、active モードに設定されたポートに加え、相手装置を認識している passive モードのポートの情報を表示します。また、`show efmoam statistics` コマンドでは、IEEE802.3ah/OAM プロトコルの統計情報に加え、IEEE802.3ah/UDLD 機能で検出した障害状況を表示します。

図 14-1 show efmoam コマンドの実行結果

```
> show efmoam
Date 2006/10/02 23:59:59 UTC
Status: Enabled
udld-detection-count: 30
Port   Link status   UDLD status   Dest MAC
0/1    Up            detection     * 0012.e298.dc20
0/2    Down          active        unknown
0/4    Down(uni-link) detection     unknown
>
```

図 14-2 show efmoam detail コマンドの実行結果

```
> show efmoam detail
Date 2006/10/02 23:59:59 UTC
Status: Enabled
udld-detection-count: 30
Port   Link status   UDLD status   Dest MAC
0/1    Up            detection     * 0012.e298.dc20
0/2    Down          active        unknown
0/3    Up            passive       0012.e298.7478
0/4    Down(uni-link) detection     unknown
>
```

図 14-3 show efmoam statistics コマンドの実行結果

```

> show efmoam statistics
Date 2006/10/02 23:59:59 UTC
Port 0/1 [detection]
  OAMPDUs   :Tx      =      295 Rx      =      295
             Invalid =      0  Unrecogn.=      0
  TLVs      :Invalid =      0  Unrecogn.=      0
  Info TLV  :Tx_Local =     190 Tx_Remote=     105 Rx_Remote=     187
             Timeout  =      3  Invalid  =      0  Unstable =      0
  Inactivate:TLV =      0  Timeout  =      0
Port 0/2 [active]
  OAMPDUs   :Tx      =     100 Rx      =     100
             Invalid =      0  Unrecogn.=      0
  TLVs      :Invalid =      0  Unrecogn.=      0
  Info TLV  :Tx_Local =     100 Tx_Remote=     100 Rx_Remote=     100
             Timeout  =      0  Invalid  =      0  Unstable =      0
  Inactivate:TLV =      0  Timeout  =      0
Port 0/3 [passive]
  OAMPDUs   :Tx      =     100 Rx      =     100
             Invalid =      0  Unrecogn.=      0
  TLVs      :Invalid =      0  Unrecogn.=      0
  Info TLV  :Tx_Local =      0  Tx_Remote=     100 Rx_Remote=     100
             Timeout  =      0  Invalid  =      0  Unstable =      0
  Inactivate:TLV =      0  Timeout  =      0
>

```

15 L2 ループ検知

L2 ループ検知機能は、レイヤ 2 ネットワークでループ障害を検知し、ループの原因となるポートを `inactive` 状態にすることでループ障害を解消する機能です。

この章では、L2 ループ検知機能の解説と操作方法について説明します。

15.1 解説

15.2 コンフィグレーション

15.3 オペレーション

15.1 解説

15.1.1 概要

レイヤ2 ネットワークでは、ネットワーク内にループ障害が発生すると、MAC アドレス学習が安定しなくなったり、装置に負荷が掛かったりして正常な通信ができない状態になります。このような状態を回避するためのプロトコルとして、スパンニングツリーや Ring Protocol などがありますが、L2 ループ検知機能は、一般的にそれらプロトコルを動作させているコアネットワークではなく、冗長化をしていないアクセスネットワークでのループ障害を解消する機能です。

L2 ループ検知機能は、自装置でループ障害を検知した場合、検知したポートを inactive 状態にすることで、原因となっている箇所をネットワークから切り離し、ネットワーク全体にループ障害が波及しないようにします。

ループ障害の基本パターンを次の図に示します。

図 15-1 ループ障害の基本パターン

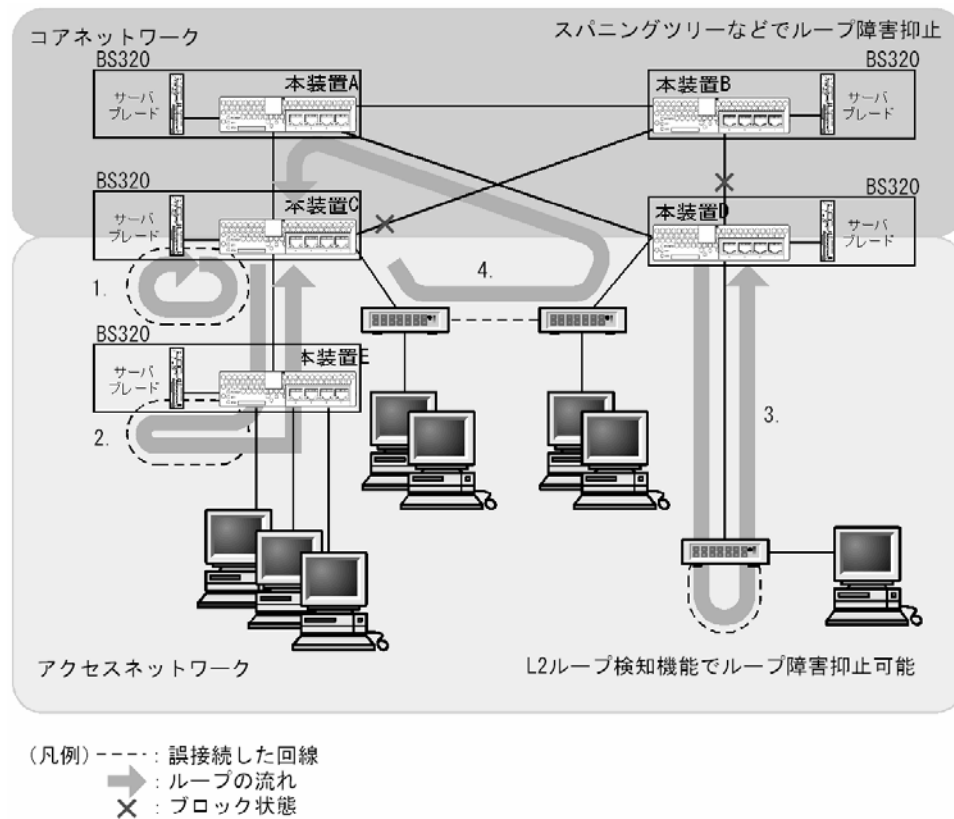

ループ障害のパターン例

1. 自装置で回線を誤接続し、ループ障害が発生している。
- 2, 3. 自装置から下位の本装置または L2 スイッチで回線を誤接続し、ループ障害が発生している。
4. 下位装置で回線を誤接続し、コアネットワークにわたるループ障害が発生している。

L2 ループ検知機能は、このような自装置での誤接続や他装置での誤接続など、さまざまな場所でのループ障害を検知できます。

15.1.2 動作仕様

L2 ループ検知機能では、コンフィギュレーションで設定したポート（物理ポートまたはチャンネルグループ）から L2 ループ検知用の L2 制御フレーム（L2 ループ検知フレーム）を定期的送信します。L2 ループ検知機能が有効なポートでその L2 ループ検知フレームを受信した場合、ループ障害と判断し、受信したポートまたは送信元ポートを **inactive** 状態にします。

inactive 状態のポートは、ループ障害の原因を解決後に運用コマンドで **active** 状態にします。また、自動復旧機能を設定しておけば、自動的に **active** 状態にできます。

(1) L2 ループ検知機能のポート種別

L2 ループ検知機能で使用するポートの種別を次の表に示します。

表 15-1 ポート種別

種別	機能
検知送信閉塞ポート	<ul style="list-style-type: none"> ループを検知するための L2 ループ検知フレームを送信します。 ループ障害検知時は、運用ログを表示し、当該ポートを inactive 状態にします。
検知送信ポート	<ul style="list-style-type: none"> ループを検知するための L2 ループ検知フレームを送信します。 ループ障害検知時は、運用ログを表示します。 inactive 状態にはしません。
検知ポート (コンフィギュレーション省略時)	<ul style="list-style-type: none"> ループを検知するための L2 ループ検知フレームは送信しません。 ループ障害検知時は、運用ログを表示します。 inactive 状態にはしません。
検知対象外ポート	<ul style="list-style-type: none"> 本機能の対象外ポートです。ループを検知するための L2 ループ検知フレームの送信やループ障害検知をしません。
アップリンクポート	<ul style="list-style-type: none"> ループを検知するための L2 ループ検知フレームは送信しません。 ループ障害検知時は、送信元ポートで、送信元のポート種別に従った動作をします。例えば、送信元が検知送信閉塞ポートであれば、運用ログを表示し、送信元ポートを inactive 状態にします。

(2) L2 ループ検知フレームの送信ポートについて

L2 ループ検知フレームは、検知送信閉塞ポートと検知送信ポートに所属しているすべての VLAN から、設定した送信間隔で送信します。本機能で送信できる最大フレーム数は決まっています、それを超えるフレームは送信しません。フレームを送信できなかったポートや VLAN では、ループ障害を検知できなくなります。そのため、送信できる最大フレーム数は、収容条件に従って設定してください。詳細については、マニュアル「コンフィギュレーションガイド Vol.1 3. 収容条件」を参照してください。

(3) ループ障害の検知方法とポートを inactive 状態にする条件

自装置から送信した L2 ループ検知フレームを受信した場合、ポートごとに受信数を計上し、コンフィギュレーションで設定した L2 ループ検知フレーム受信数（初期値は 1）に達すると、該当するポートを **inactive** 状態（検知送信閉塞ポートだけ）にします。

15.1.3 適用例

L2 ループ検知機能を適用したネットワーク構成を示します。

図 15-2 L2 ループ検知機能を適用したネットワーク構成

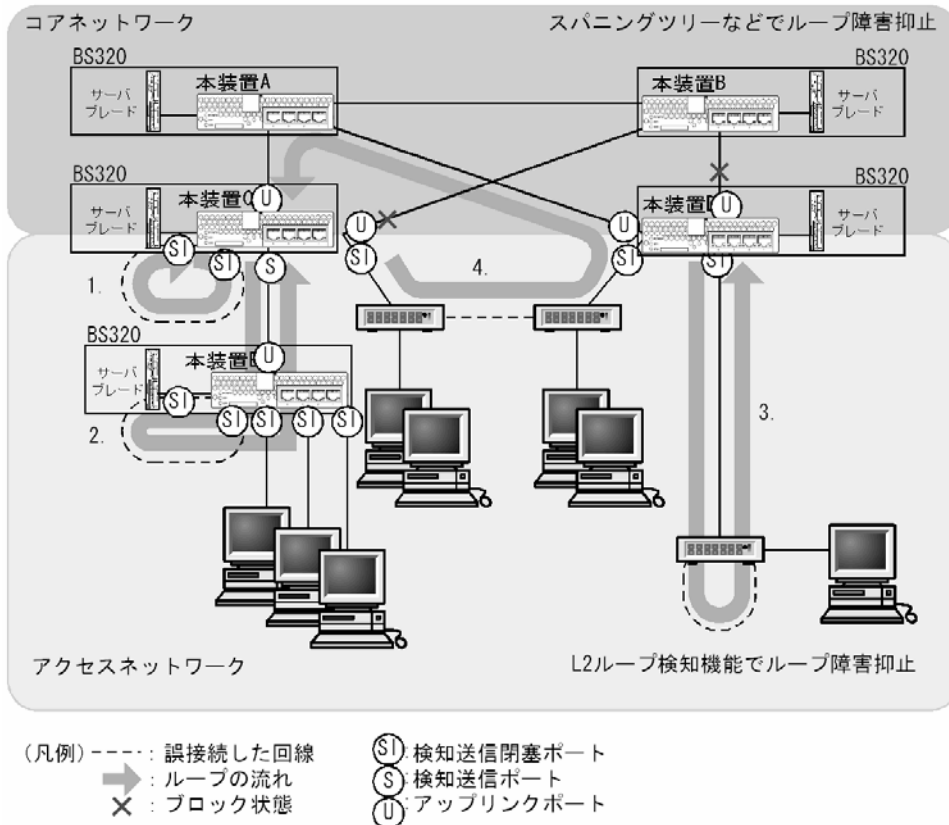

(1) 検知送信閉塞ポートの適用

L2 ループ検知機能で一般的に設定するポート種別です。本装置 C, D, E で示すように、下位側のポートに設定しておくことで、1, 2, 3 のような下位側の誤接続によるループ障害に対応します。

(2) 検知送信ポートの適用

ループ障害の波及範囲を局所化するためには、できるだけ下位の装置で本機能を動作させるほうが有効です。本装置 C と本装置 E のように多段で接続している場合に、2. のような誤接続で本装置 C 側のポートを inactive 状態にすると、本装置 E のループ障害と関係しないすべての端末で上位ネットワークへの接続ができなくなります。そのため、より下流となる本装置 E で L2 ループ検知機能を動作させることを推奨します。

なお、その場合は、本装置 C 側のポートには検知送信ポートを設定しておきます。この設定によって、正常運用時は本装置 E でループ障害を検知しますが、本装置 E で L2 ループ検知機能の設定誤りなどでループ障害を検知できないときには、本装置 C でループ障害を検知 (inactive 状態にはならない) できます。

(3) アップリンクポートの適用

上位ネットワークに繋がっているポートまたはコアネットワークに接続するポートで設定します。この設定によって、4. のような誤接続となった場合、装置 C の送信元ポートが inactive 状態になるため、コアネットワークへの接続を確保できます。

15.1.4 L2 ループ検知使用時の注意事項

(1) プロトコル VLAN や MAC VLAN での動作について

L2 ループ検知フレームは、独自フォーマットの **Untagged** フレームです。プロトコルポートや MAC ポートでは、ネイティブ VLAN として転送されます。そのため、プロトコル VLAN や MAC VLAN でのループ障害は検知できません。

(2) Tag 変換機能使用時の動作について

本装置の Tag 変換ポートから送信した L2 ループ検知フレームを Tag 変換後の VLAN で受信した場合、ループ障害と判断します。また、他装置で Tag 変換されて本装置の別の VLAN として L2 ループ検知フレームを受信した場合もループ障害と判断します。

(3) L2 ループ検知機能の動作環境について

本機能を使用する場合に、同一ネットワーク内に L2 ループ検知未サポートの AX6700S, AX6300S 装置 (Ver.10.7 より前) を配置したとき、その装置でループ検知フレームを受信するとフレームを廃棄します。そのため、その装置を含む経路でループ障害が発生しても検知できません。

15.2 コンフィグレーション

15.2.1 コンフィグレーションコマンド一覧

L2 ループ検知のコンフィグレーションコマンド一覧を次の表に示します。

表 15-2 コンフィグレーションコマンド一覧

コマンド名	説明
loop-detection	L2 ループ検知機能でのポート種別を設定します。
loop-detection auto-restore-time	inactive 状態にしたポートを自動的に active 状態にするまでの時間を秒単位で指定します。
loop-detection enable	L2 ループ検知機能を有効にします。
loop-detection hold-time	inactive 状態にするまでの L2 ループ検知フレーム受信数の保持時間を秒単位で指定します。
loop-detection interval-time	L2 ループ検知フレームの送信間隔を設定します。
loop-detection threshold	ポートを inactive 状態にするまでの L2 ループ検知フレーム受信数を設定します。

15.2.2 L2 ループ検知の設定

L2 ループ検知機能を設定する手順を次に示します。ここでは、次の図に示す本装置 C の設定例を示します。

ポート 0/1 および 0/2 はコアネットワークと接続しているため、アップリンクポートを設定します。ポート 0/3 および 0/4 は下位装置と接続しているため、検知送信閉塞ポートを設定します。

図 15-3 L2 ループ検知の設定例

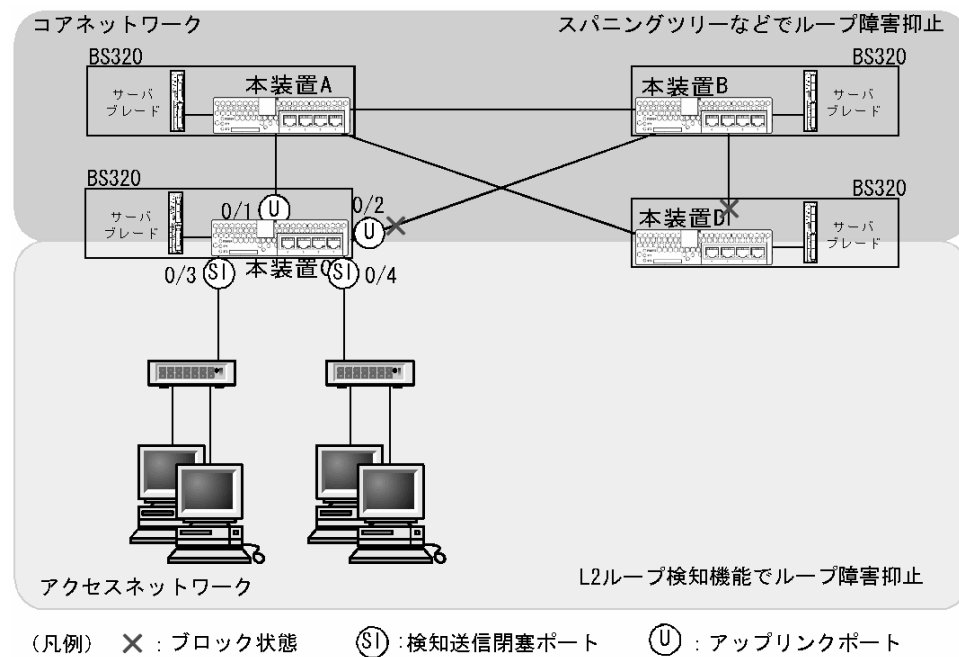

(1) L2 ループ検知機能の設定

[設定のポイント]

L2 ループ検知機能のコンフィグレーションでは、装置全体で機能を有効にする設定と、実際に L2 ループ障害を検知したいポートを設定する必要があります。

[コマンドによる設定]

1. (config)# loop-detection enable

本装置で L2 ループ検知機能を有効にします。

2. (config)# interface range gigabitethernet 0/1-2

```
(config-if-range)# loop-detection uplink-port
```

```
(config-if-range)# exit
```

ポート 0/1 および 0/2 をアップリンクポートに設定します。この設定によって、ポート 0/1 および 0/2 で L2 ループ検知フレームを受信した場合、送信元ポートに対して送信元のポート種別に従った動作をします。

3. (config)# interface range gigabitethernet 0/3-4

```
(config-if-range)# loop-detection send-inact-port
```

```
(config-if-range)# exit
```

ポート 0/3 および 0/4 を検知送信閉塞ポートに設定します。この設定によって、ポート 0/3 および 0/4 で L2 ループ検知フレームを送信し、また、本ポートでループ障害検知時は、本ポートを **inactive** 状態にします。

(2) L2 ループ検知フレームの送信間隔の設定

[設定のポイント]

L2 ループ検知フレームの最大送信レートを超えたフレームは送信しません。フレームを送信できなかったポートや VLAN では、ループ障害を検知できなくなります。L2 ループ検知フレームの最大送信レートを超える場合は、送信間隔を長く設定し最大送信レートに収まるようにする必要があります。

[コマンドによる設定]

1. (config)# loop-detection interval-time 60

L2 ループ検知フレームの送信間隔を 60 秒に設定します。

(3) inactive 状態にする条件の設定

[設定のポイント]

通常は、1 回のループ障害の検知で **inactive** 状態にします。この場合、初期値 (1 回) のままで運用できます。しかし、瞬間的なループで **inactive** 状態にしたくない場合には、**inactive** 状態にするまでの L2 ループ検知フレーム受信数を設定できます。

[コマンドによる設定]

1. (config)# loop-detection threshold 100

L2 ループ検知フレームを 100 回受信することで **inactive** 状態にするように設定します。

2. (config)# loop-detection hold-time 60

L2 ループ検知フレームを最後に受信してからの受信数を 60 秒保持するように設定します。

(4) 自動復旧時間の設定

[設定のポイント]

inactive 状態にしたポートを自動的に active 状態にしたい場合に設定します。

[コマンドによる設定]

1. (config)# loop-detection auto-restore-time 300

300 秒後に、inactive 状態にしたポートを自動的に active 状態に戻す設定をします。

15.3 オペレーション

15.3.1 運用コマンド一覧

L2 ループ検知の運用コマンド一覧を次の表に示します。

表 15-3 運用コマンド一覧

コマンド名	説明
show loop-detection	L2 ループ検知情報を表示します。
show loop-detection statistics	L2 ループ検知の統計情報を表示します。
show loop-detection logging	L2 ループ検知のログ情報を表示します。
clear loop-detection statistics	L2 ループ検知の統計情報をクリアします。
clear loop-detection logging	L2 ループ検知のログ情報をクリアします。
restart loop-detection	L2 ループ検知プログラムを再起動します。
dump protocols loop-detection	L2 ループ検知のダンプ情報をファイルへ出力します。

15.3.2 L2 ループ状態の確認

show loop-detection コマンドで L2 ループ検知の設定と運用状態を確認できます。

L2 ループ検知フレームの送信レートが最大値を超えて、フレームを送信できないポートがないかを確認できます。VLAN Port Counts の Configuration が Capacity を超えていない場合は問題ありません。

ループ障害によって inactive 状態となっているポートは Port Information の Status で確認できます。

図 15-4 L2 ループ検知の情報

```
> show loop-detection
Date 2008/04/21 12:10:10 UTC
Interval Time          :10
Output Rate            :30pps
Threshold              :1
Hold Time              :infinity
Auto Restore Time     :-
VLAN Port Counts
  Configuration      :103          Capacity          :300
Port Information
  Port  Status      Type          DetectCnt  RestoringTimer  SourcePort  Vlan
  0/1   Up           send-inact    0          -               -           -
  0/2   Down          send-inact    0          -               -           -
  0/3   Up           send         0          -               -           -
  0/4   Up           exception    0          -               -           -
  0/5   Down(loop)   send-inact    1          -               CH:32(U)    100
  CH:1  Up           trap         0          -               -           -
  CH:32 Up           uplink       -          -               0/5         100
>
```

16 SNMP を使用したネットワーク管理

この章では本装置の SNMP エージェント機能についてサポート仕様を中心に説明します。

16.1 解説

16.2 コンフィグレーション

16.3 オペレーション

16.1 解説

16.1.1 SNMP 概説

(1) ネットワーク管理

ネットワークシステムの稼働環境や性能を維持するためには、高度なネットワーク管理が必要です。SNMP (simple network management protocol) は業界標準のネットワーク管理プロトコルです。SNMP をサポートしているネットワーク機器で構成されたマルチベンダーネットワークを管理できます。管理情報を収集して管理するサーバを **SNMP マネージャ**、管理される側のネットワーク機器を **SNMP エージェント** といいます。ネットワーク管理の概要を次の図に示します。

図 16-1 ネットワーク管理の概要

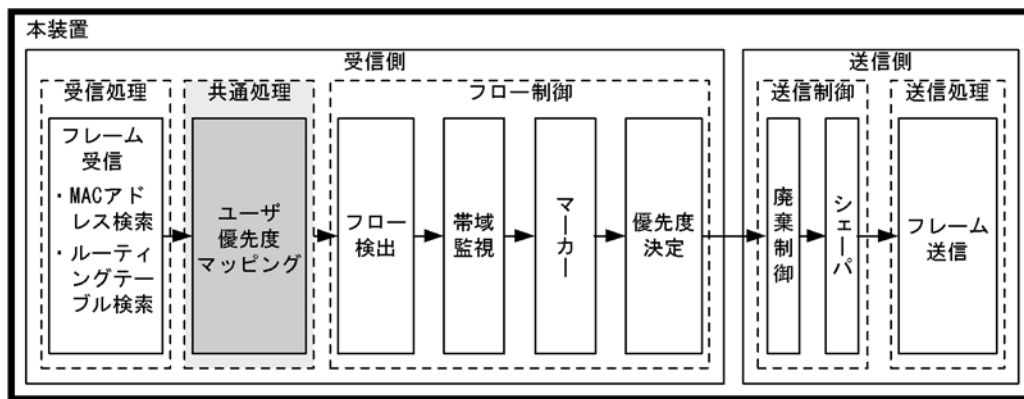

(凡例) : この節で説明するブロック

(2) SNMP エージェント機能

本装置の SNMP エージェントは、ネットワーク上の装置内部に組み込まれたプログラムです。装置内の情報を SNMP マネージャに提供する機能があります。装置内にある各種情報を **MIB (Management Information Base)** と呼びます。SNMP マネージャは、装置の情報を取り出して編集・加工し、ネットワーク管理を行うための各種情報をネットワーク管理者に提供するソフトウェアです。MIB 取得の例を次の図に示します。

図 16-2 MIB 取得の例

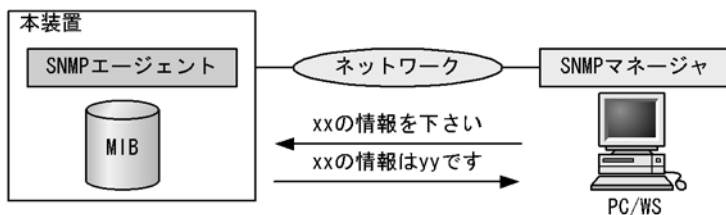

本装置の運用コマンドには MIB 情報を表示するための SNMP コマンドがあります。このコマンドは、自装置およびリモート装置の SNMP エージェントの MIB を表示します。

本装置では、SNMPv1 (RFC1157)、SNMPv2C (RFC1901)、および SNMPv3 (RFC3410) をサポートしています。SNMP マネージャを使用してネットワーク管理を行う場合は、SNMPv1、SNMPv2C、または SNMPv3 プロトコルで使用してください。なお、SNMPv1、SNMPv2C、SNMPv3 をそれぞれ同時に使用することもできます。

また、SNMP エージェントは **トラップ (Trap)** と呼ばれるイベント通知（主に障害発生の情報など）機能があります。SNMP マネージャは、トラップを受信することで定期的に装置の状態変化を監視しなくても変化を知ることができます。ただし、トラップは UDP を使用しているため、装置から SNMP マネージャに対するトラップの到達確認ができません。そのため、ネットワークの輻輳などによって、トラップがマネージャに到達しない場合があります。トラップの例を次の図に示します。

図 16-3 トラップの例

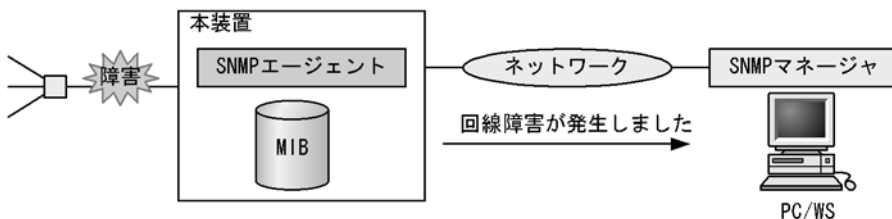

本装置の SNMP プロトコルは IPv6 に対応しています。コンフィグレーションに設定した SNMP マネージャの IP アドレスによって、IPv4 または IPv6 アドレスが設定されている SNMP マネージャからの MIB 要求や、SNMP マネージャへのトラップ送信ができます。IPv4/IPv6 SNMP マネージャからの MIB 要求と応答の例を次の図に示します。

図 16-4 IPv4/IPv6 SNMP マネージャからの MIB 要求と応答の例

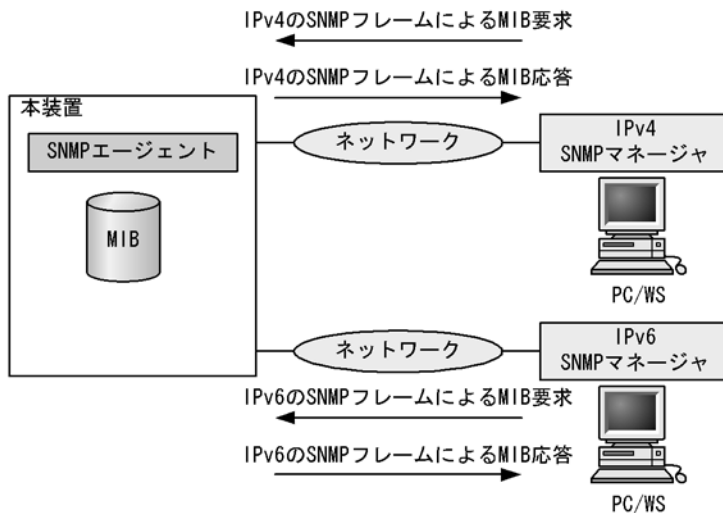

(3) SNMPv3

SNMPv3 は SNMPv2C までの全機能に加えて、管理セキュリティ機能が大幅に強化されています。ネットワーク上を流れる SNMP パケットを認証・暗号化することによって、SNMPv2C でのコミュニティ名と SNMP マネージャの IP アドレスの組み合わせによるセキュリティ機能では実現できなかった、盗聴、なりすまし、改ざん、再送などのネットワーク上の危険から SNMP パケットを守ることができます。

(a) SNMP エンティティ

SNMPv3 では、SNMP マネージャおよび SNMP エージェントを「SNMP エンティティ」と総称します。本装置の SNMPv3 は、SNMP エージェントに相当する SNMP エンティティをサポートしています。

(b) SNMP エンジン

SNMP エンジンとは認証、および暗号化したメッセージ送受信と管理オブジェクトへのアクセス制御のためのサービスを提供します。SNMP エンティティとは 1 対 1 の関係です。SNMP エンジンとは、同一管理ドメイン内でユニークな SNMP エンジン ID により識別されます。

(c) ユーザ認証とプライバシー機能

SNMPv1、SNMPv2C でのコミュニティ名による認証に対して、SNMPv3 ではユーザ認証を行います。また、SNMPv1、SNMPv2C にはなかったプライバシー機能（暗号化、復号化）も SNMPv3 でサポートされています。ユーザ認証とプライバシー機能は、ユーザ単位に設定できます。

本装置では、ユーザ認証プロトコルとして次の二つプロトコルをサポートしています。

- HMAC-MD5-96（メッセージダイジェストアルゴリズムを使用した認証プロトコル。128 ビットのダイジェストのうち、最初の 96 ビットを使用する。秘密鍵は 16 オクテット）
- HMAC-SHA-96（SHA メッセージダイジェストアルゴリズムを使用した認証プロトコル。160 ビットの SHA ダイジェストのうち、最初の 96 ビットを使用する。秘密鍵は 20 オクテット）

プライバシープロトコルとして次のプロトコルをサポートしています。

- CBC-DES（Cipher Block Chaining - Data Encryption Standard。共通鍵暗号アルゴリズムである DES（56 ビット鍵）を、CBC モードで強力にした暗号化プロトコル）

(d) MIB ビューによるアクセス制御

SNMPv3 では、ユーザ単位に、アクセスできる MIB オブジェクトの集合を設定できます。この MIB オブジェクトの集合を MIB ビューと呼びます。MIB ビューは、MIB のオブジェクト ID のツリーを表すビューサブツリーを集約することによって表現されます。集約するには、ビューサブツリーごとに **included** (MIB ビューに含む)、または **excluded** (MIB ビューから除外する) を選択できます。MIB ビューは、ユーザ単位に、Read ビュー、Write ビュー、Notify ビューとして設定できます。

次に、MIB ビューの例を示します。MIB ビューは、「図 16-5 MIB ビューの例」に示すような MIB ツリーの一部である MIB サブツリーをまとめて設定します。オブジェクト ID 1.1.2.1.2 は、サブツリー 1.1.2.1 に含まれるので、MIB ビュー A でアクセスできます。しかし、オブジェクト ID 1.2.1 は、どちらのサブツリーにも含まれないので、アクセスできません。また、オブジェクト ID 1.1.2.1.2.1.4 は、サブツリー 1.1.2.1.2.1 がビュー A から除外されているためアクセスできません。

図 16-5 MIB ビューの例

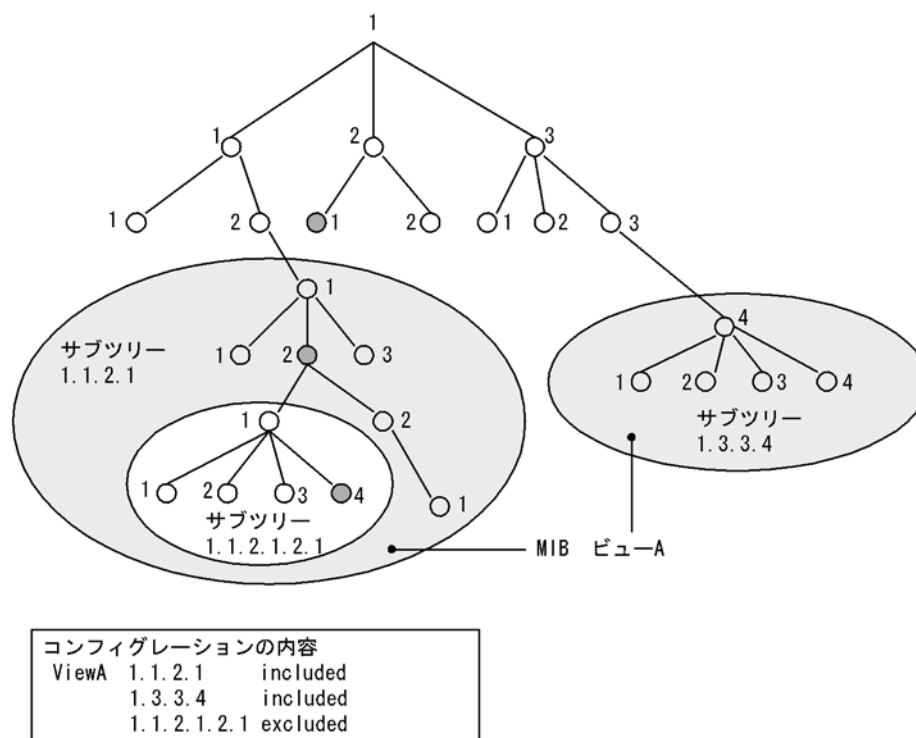

16.1.2 MIB 概説

装置が管理し、SNMP マネージャに提供する MIB は、RFC で規定されたものと、装置の開発ベンダーが独自に用意する情報の 2 種類があります。

RFC で規定された MIB を **標準 MIB** と呼びます。標準 MIB は規格化されているため提供情報の内容の差はあまりありません。装置の開発ベンダーが独自に用意する MIB を **プライベート MIB** と呼び、装置によって内容が異なります。ただし、MIB のオペレーション (情報の採取・設定など) は、標準 MIB、プライベート MIB で共通です。オペレーションは、装置と目的の MIB 情報を指定するだけです。装置は IP アドレスで、MIB 情報はオブジェクト ID で指定します。

(1) MIB 構造

MIB の構造はツリー構造になっています。MIB はツリー構造のため、各ノードを識別するために番号を付けて表す決まりになっています。root から各ノードの数字を順番にたどって番号を付けることで個々の MIB 情報を一意に識別できます。この番号列をオブジェクト ID と呼びます。オブジェクト ID は root から下位のオブジェクトグループ番号をドットで区切って表現します。例えば、sysDescr という MIB をオブジェクト ID で示すと 1.3.6.1.2.1.1.1 になります。MIB ツリーの構造例を次の図に示します。

図 16-6 MIB ツリーの構造例

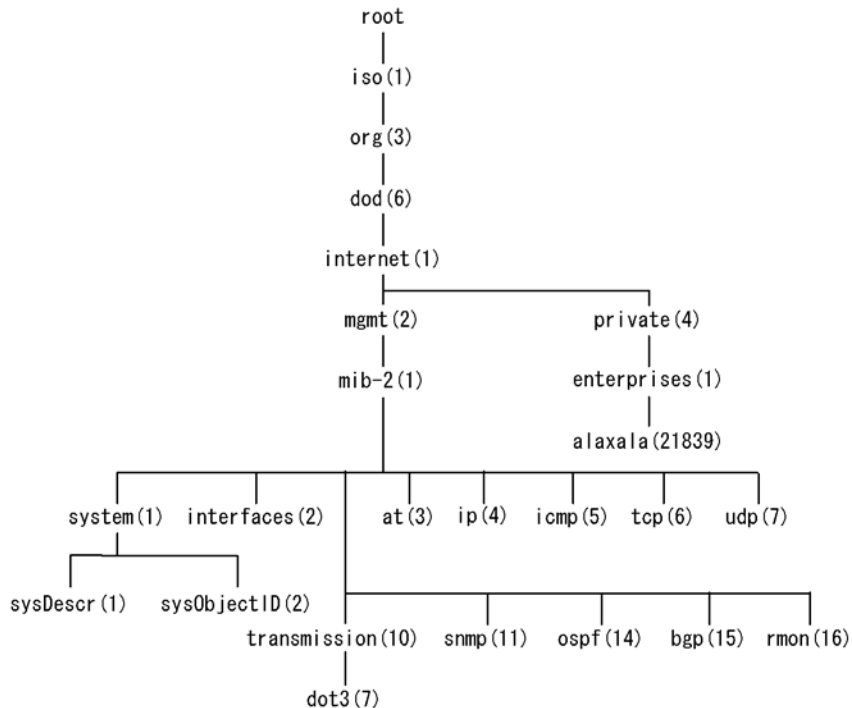

(2) MIB オブジェクトの表し方

オブジェクト ID は数字と、(ドット) (例: 1.3.6.1.2.1.1.1) で表現します。しかし、数字の羅列ではわかりにくいいため、マネージャによっては、sysDescr というニーモニックで指定できるものもあります。ニーモニックで指定する場合、SNMP マネージャがどの MIB のニーモニックを使えるか確認してから使用してください。また、本装置の SNMP コマンドで使用できるニーモニックについては、snmp lookup コマンドを実行することで確認できます。

(3) インデックス

MIB を指定するときのオブジェクト ID を使用しますが、一つの MIB に一つの意味だけある場合と一つの MIB に複数の情報がある場合があります。MIB を特定するためにはインデックス (INDEX) を使用します。インデックスは、オブジェクト ID の後ろに数字を付加して表し、何番目の情報かなどを示すために使用します。

一つの MIB に一つの意味だけがある場合、MIB のオブジェクト ID に ".0" を付加して表します。一つの MIB に複数の情報がある場合、MIB のオブジェクト ID の後ろに数字を付加して何番目の情報であるか表します。例えば、インタフェースのタイプを示す MIB に ifType (1.3.6.1.2.1.2.2.1.2) があります。本装置には複数のインタフェースがあります。特定のインタフェースのタイプを調べるには、"2 番目のインタフェースのタイプ" というように具体的に指定する必要があります。MIB で指定するときは、2 番目を示

すインデックス .2 を MIB の最後に付加して ifType.2 (1.3.6.1.2.1.2.2.1.2.2) と表します。

インデックスの表し方は、各 MIB によって異なります。RFC などの MIB の定義で、INDEX{xxxxx,yyyyy,zzzzz}となっている MIB のエントリは、xxxxx と yyyyy と zzzzzz をインデックスに持ちます。それぞれの MIB について、どのようなインデックスを取るか確認して MIB のオペレーションを行ってください。

(4) 本装置のサポート MIB

本装置では、装置の状態、インタフェースの統計情報、装置の機器情報など、管理に必要な MIB を提供しています。なお、プライベート MIB の定義 (ASN.1) ファイルは、ソフトウェアとともに提供します。

各 MIB の詳細については、マニュアル「MIB レファレンス」を参照してください。

16.1.3 SNMPv1, SNMPv2C オペレーション

管理データ (MIB:management information base) の収集や設定を行うため、SNMP では次に示す 4 種類のオペレーションがあります。

- GetRequest : 指定した MIB の情報を取り出します。
- GetNextRequest : 指定した次の MIB の情報を取り出します。
- GetBulkRequest : GetNextRequest の拡張版です。
- SetRequest : 指定した MIB に値を設定します。

各オペレーションは SNMP マネージャから装置 (SNMP エージェント) に対して行われます。各オペレーションについて説明します。

(1) GetRequest オペレーション

GetRequest オペレーションは、SNMP マネージャから装置 (エージェント機能) に対して MIB の情報を取り出すときに使用します。このオペレーションでは、一つまたは複数 MIB を指定できます。

装置が該当する MIB を保持している場合、GetResponse オペレーションで MIB 情報を応答します。該当する MIB を保持していない場合は、GetResponse オペレーションで noSuchName を応答します。

GetRequest オペレーションを次の図に示します。

図 16-7 GetRequest オペレーション

●該当するMIBがある場合

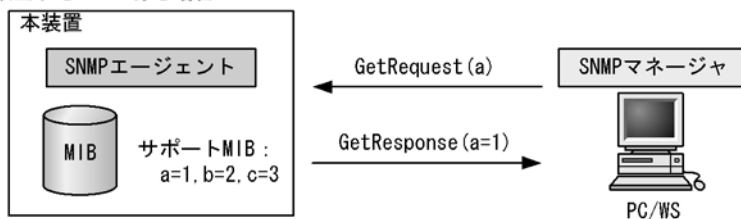

●該当するMIBがない場合

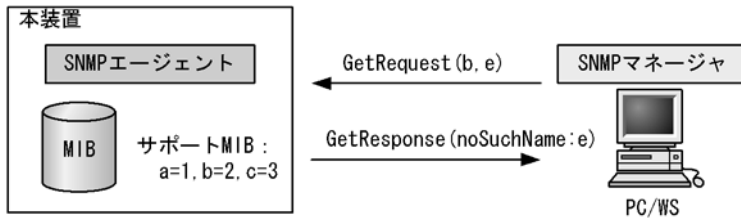

SNMPv2C では、装置が該当する MIB を保持していない場合は、GetResponse オペレーションで MIB 値に noSuchObject を応答します。SNMPv2C の場合の GetRequest オペレーションを次の図に示します。

図 16-8 GetRequest オペレーション (SNMPv2C)

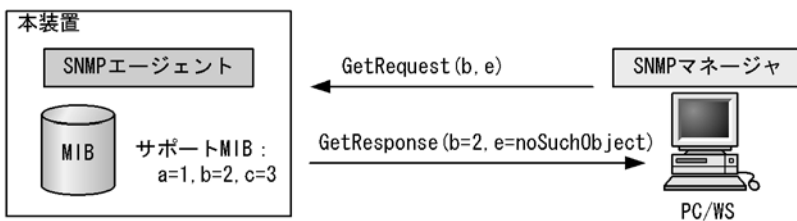

(2) GetNextRequest オペレーション

GetNextRequest オペレーションは、GetRequest オペレーションに似たオペレーションです。GetRequest オペレーションは、指定した MIB の読み出しに使用しますが、GetNextRequest オペレーションは、指定した MIB の次の MIB を取り出すときに使用します。このオペレーションも一つまたは複数の MIB を指定できます。

装置が指定した次の MIB を保持している場合は、GetResponse オペレーションで MIB を応答します。指定した MIB が最後の場合は、GetResponse で noSuchName を応答します。GetNextRequest オペレーションを次の図に示します。

図 16-9 GetNextRequest オペレーション

●指定したMIBの次のMIBがある場合

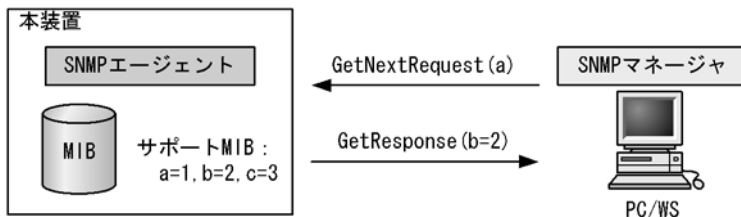

●指定したMIBが最後の場合

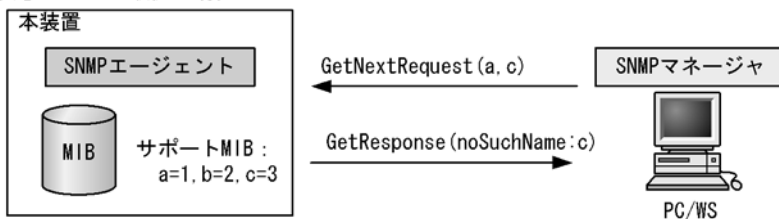

SNMPv2C の場合、指定した MIB が最後の場合は GetResponse で MIB 値に endOfMibView を応答します。SNMPv2C の場合の GetNextRequest オペレーションを次の図に示します。

図 16-10 GetNextRequest オペレーション (SNMPv2C)

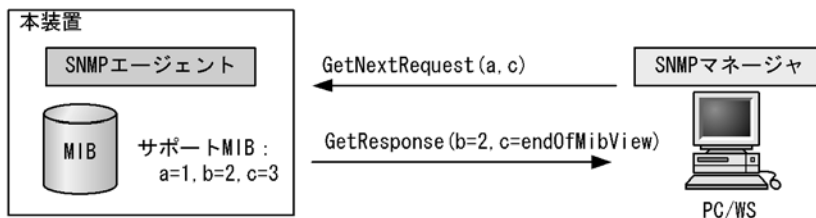

(3) GetBulkRequest オペレーション

GetBulkRequest オペレーションは、GetNextRequest オペレーションを拡張したオペレーションです。このオペレーションでは繰り返し回数を設定し、指定した MIB の次の項目から指定した繰り返し回数個分の MIB を取得できます。このオペレーションも、一つまたは複数の MIB を指定できます。

装置が、指定した MIB の次の項目から指定した繰り返し回数個分の MIB を保持している場合は、GetResponse オペレーションで MIB を応答します。指定した MIB が最後の場合、または繰り返し数に達する前に最後の MIB になった場合、GetResponse オペレーションで MIB 値に endOfMibView を応答します。GetBulkRequest オペレーションを次の図に示します。

図 16-11 GetBulkRequest オペレーション

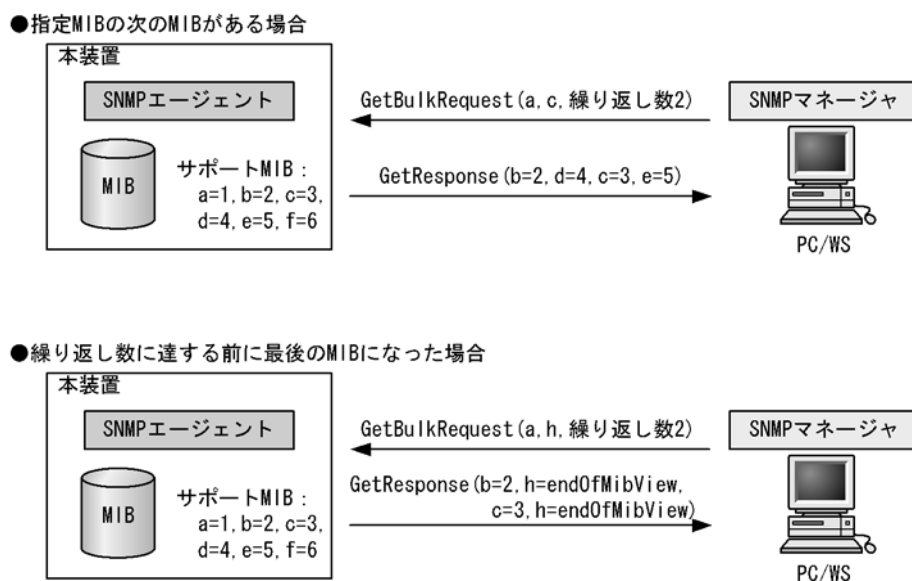

(4) SetRequest オペレーション

SetRequest オペレーションは、SNMP マネージャから装置 (エージェント機能) に対して行うオペレーションという点で GetRequest, GetNextRequest, GetBulkRequest オペレーションと似ていますが、値の設定方法が異なります。

SetRequest オペレーションでは、設定する値と MIB を指定します。値を設定すると、GetResponse オペレーションで MIB と設定値を応答します。SetRequest オペレーションを次の図に示します。

図 16-12 SetRequest オペレーション

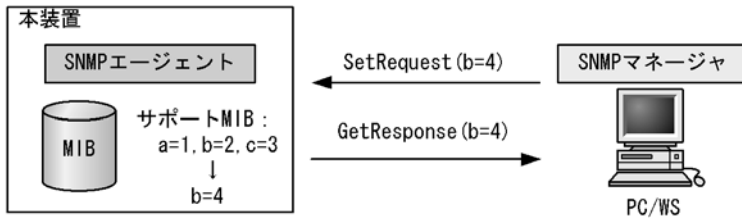

(a) MIB を設定できない場合の応答

MIB を設定できないケースは、次に示す 3 とおりです。

- MIB が読み出し専用の場合（読み出し専用コミュニティに属するマネージャの場合も含む）
- 設定値が正しくない場合
- 装置の状態によって設定できない場合

各ケースによって、応答が異なります。MIB が読み出し専用の場合、noSuchName の GetResponse 応答をします。SNMPv2C の場合、MIB が読み出し専用のときは notWritable の GetResponse 応答をします。MIB が読み出し専用の場合の SetRequest オペレーションを次の図に示します。

図 16-13 MIB 変数が読み出し専用の場合の SetRequest オペレーション

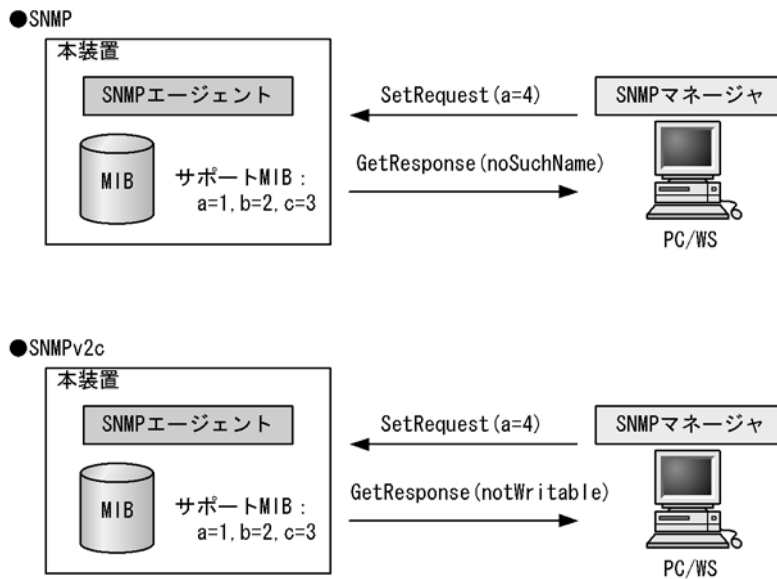

設定値のタイプが正しくない場合、badValue の GetResponse 応答をします。SNMPv2C の場合、設定値のタイプが正しくないときは wrongType の GetResponse 応答をします。設定値のタイプが正しくない場合の SetRequest オペレーションを次の図に示します。

図 16-14 設定値のタイプが正しくない場合の SetRequest オペレーション例

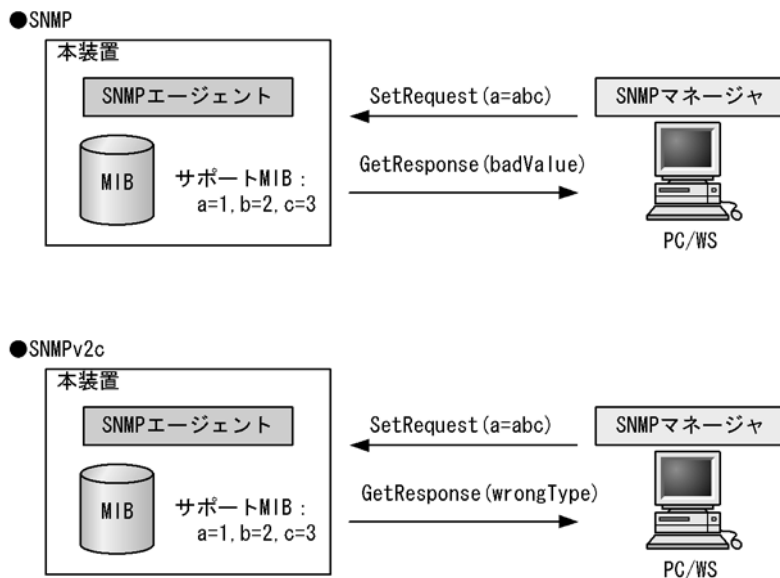

装置の状態によって設定できない場合、genError を応答します。例えば、装置内で値を設定しようとしたときに、装置内部で設定タイムアウトを検出した場合などがこれに当てはまります。装置の状態によって設定できない場合の SetRequest オペレーションを次の図に示します。

図 16-15 装置の状態によって設定できない場合の SetRequest オペレーション

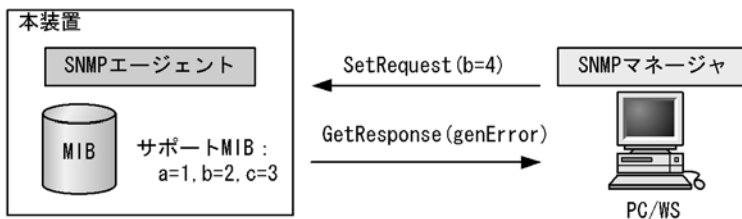

(5) コミュニティによるオペレーション制限

SNMPv1 および SNMPv2C では、オペレーションを実行する SNMP マネージャを限定するため、コミュニティという概念があります。コミュニティはオペレーションを実行する SNMP マネージャと SNMP エージェントを一つのグループとして割り当てる名称です。MIB に対してオペレーションする場合は、SNMP マネージャと SNMP エージェントは、同一のグループ（コミュニティ）に属する必要があります。コミュニティによるオペレーションを次の図に示します。

図 16-16 コミュニティによるオペレーション

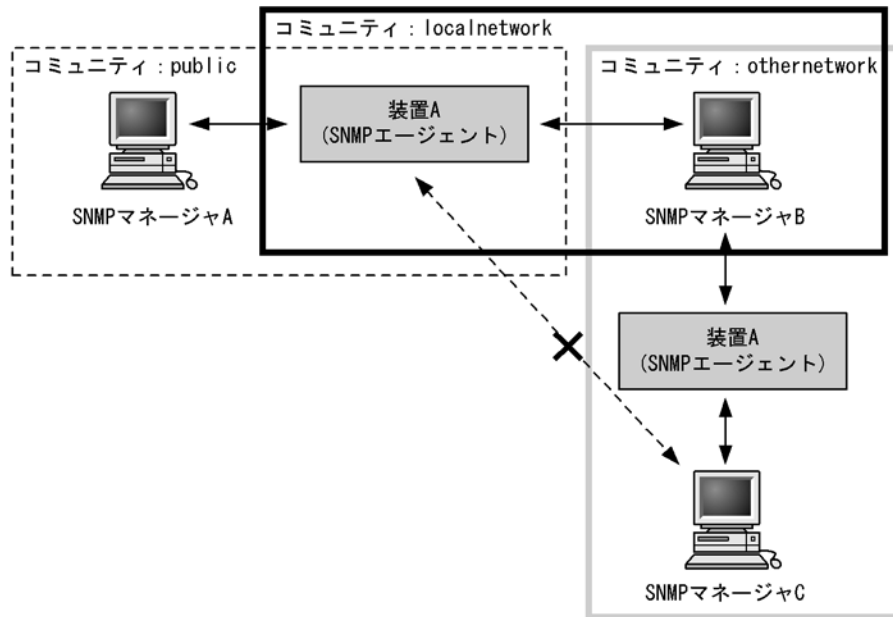

装置 A はコミュニティ (public) およびコミュニティ (localnetwork) に属しています。コミュニティ (othernetwork) には属していません。この場合、装置 A はコミュニティ (public) およびコミュニティ (localnetwork) の SNMP マネージャ A, B から MIB のオペレーションを受け付けますが、コミュニティ (othernetwork) の SNMP マネージャ C からのオペレーションは受け付けません。

(6) IP アドレスによるオペレーション制限

本装置では、セキュリティを考慮し、アクセスリストを使用することでコミュニティと SNMP マネージャの IP アドレスの組み合わせが合わないときは MIB のオペレーションを受け付けないようにできます。本装置で SNMPv1 および SNMPv2C を使用するときは、コミュニティをコンフィグレーションコマンドで登録する必要があります。なお、コミュニティは文字列で設定します。また、一般的にコミュニティ名称は、public を使用している場合が多いです。

(7) SNMP オペレーションのエラーステータスコード

オペレーションでエラーが発生した場合、SNMP エージェントはエラーステータスにエラーコードを設定し、何番目の MIB 情報でエラーが発生したかをエラー位置番号に設定した GetResponse オペレーションの応答を返します。オペレーションの結果が正常なら、エラーステータスにエラーなしのコードを設定し、MIB 情報内にオペレーションした MIB 情報を設定した GetResponse オペレーションの応答を返します。エラーステータスコードを次の表に示します。

表 16-1 エラーステータスコード

エラーステータス	コード	内容
noError	0	エラーはありません。
tooBig	1	データサイズが大きく PDU に値を設定できません。
noSuchName	2	指定 MIB がない、または書き込みできませんでした。
badValue	3	設定値が不正です。
readOnly	4	書き込みできませんでした (本装置では、応答することはありません)。

エラーステータス	コード	内容
genError	5	その他のエラーが発生しました。
noAccess	6	アクセスできない MIB に対して set を行おうとしました。
wrongType	7	MIB で必要なタイプと異なるタイプが指定されました。
wrongLength	8	MIB で必要なデータ長と異なる長さが指定されました。
wrongEncoding	9	ASN.1 符号が不正でした。
wrongValue	10	MIB 値が不正でした。
noCreation	11	該当する MIB が存在しません。
inconsistentValue	12	現在何か理由があって値が設定できません。
resourceUnavailable	13	値の設定のためにリソースが必要ですが、リソースが利用できません。
commitFailed	14	値の更新に失敗しました。
undoFailed	15	値の更新に失敗したときに、更新された値を元に戻すのに失敗しました。
notWritable	17	セットできません。
inconsistentName	18	該当する MIB が存在しないため、現在は作成できません。

16.1.4 SNMPv3 オペレーション

管理データ (MIB:management information base) の収集や設定を行うため、SNMP では次に示す四種類のオペレーションがあります。

- GetRequest : 指定した MIB の情報を取り出します。
- GetNextRequest : 指定した次の MIB の情報を取り出します。
- GetBulkRequest : GetNextRequest の拡張版です。
- SetRequest : 指定した MIB に値を設定します。

各オペレーションは SNMP マネージャから装置 (SNMP エージェント) に対して行われます。各オペレーションについて説明します。

(1) GetRequest オペレーション

GetRequest オペレーションは、SNMP マネージャから装置 (エージェント機能) に対して MIB の情報を取り出すときに使用します。このオペレーションでは、一つまたは複数の MIB を指定できます。装置が該当する MIB を保持している場合、Response オペレーションで MIB 情報を応答します。

GetRequest オペレーションを次の図に示します。

図 16-17 GetRequest オペレーション

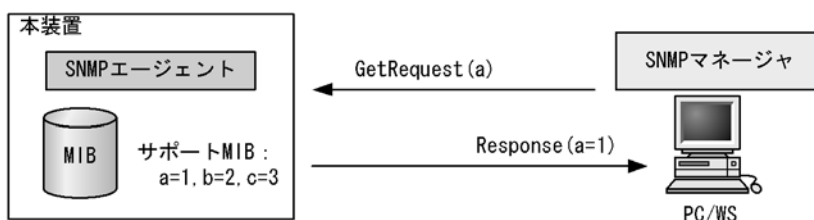

(2) GetNextRequest オペレーション

GetNextRequest オペレーションは、GetRequest オペレーションに似たオペレーションです。GetRequest オペレーションが指定した MIB の読み出しに使用するのに対し、GetNextRequest オペレーションは指定した MIB の次の MIB を取り出すときに使用します。このオペレーションも一つまたは複数の MIB を指定できます。

GetNextRequest オペレーションを次の図に示します。

図 16-18 GetNextRequest オペレーション

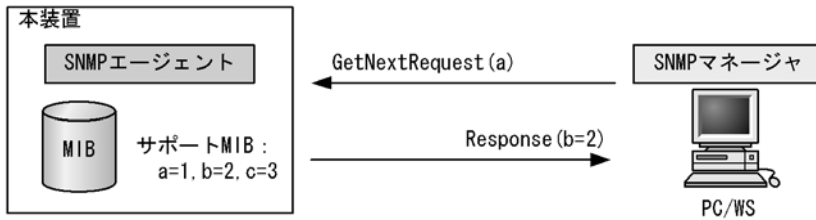

(3) GetBulkRequest オペレーション

GetBulkRequest オペレーションは、GetNextRequest オペレーションを拡張したオペレーションです。このオペレーションでは繰り返し回数を設定し、指定した MIB の次の項目から指定した繰り返し回数個の MIB を取得できます。このオペレーションも、一つまたは複数の MIB を指定できます。

GetBulkRequest オペレーションを次の図に示します。

図 16-19 GetBulkRequest オペレーション

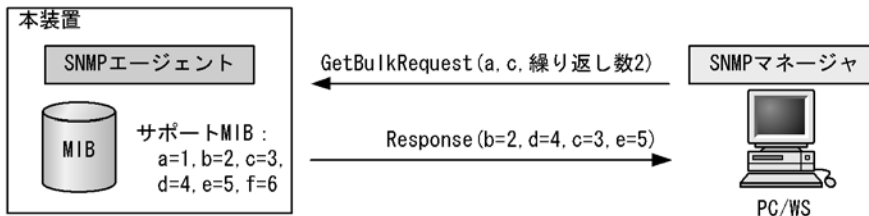

(4) SetRequest オペレーション

SetRequest オペレーションは、SNMP マネージャから装置 (エージェント機能) に対して行うオペレーションという点で GetRequest, GetNextRequest, GetBulkRequest オペレーションと似ていますが、値の設定方法が異なります。

SetRequest オペレーションでは、設定する値と MIB を指定します。値を設定すると、Response オペレーションで MIB と設定値を応答します。

SetRequest オペレーションを次の図に示します。

図 16-20 SetRequest オペレーション

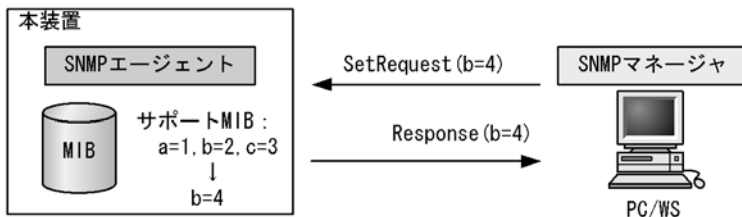

(a) MIB を設定できない場合の応答

MIB を設定できないケースは、次に示す 3 とおりです。

- MIB が読み出し専用の場合
- 設定値が正しくない場合
- 装置の状態によって設定できない場合

各ケースによって、応答が異なります。MIB が読み出し専用ときは `notWritable` の Response 応答をします。MIB が読み出し専用の場合の SetRequest オペレーションを次の図に示します。

図 16-21 MIB 変数が読み出し専用の場合の SetRequest オペレーション

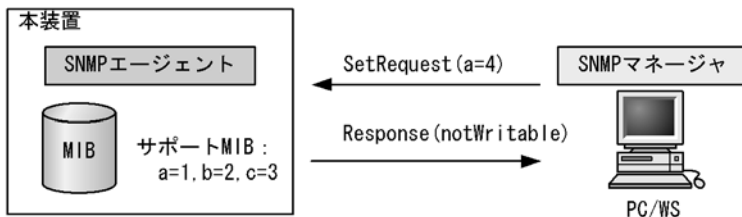

設定値のタイプが正しくないときは `wrongType` の Response 応答をします。設定値のタイプが正しくない場合の SetRequest オペレーションを次の図に示します。

図 16-22 設定値のタイプが正しくない場合の SetRequest オペレーション例



装置の状態によって設定できない場合、`genError` を応答します。例えば、装置内で値を設定しようとしたときに、装置内部で設定タイムアウトを検出した場合などがこれに当てはまります。装置の状態によって設定できない場合の SetRequest オペレーションを次の図に示します。

図 16-23 装置の状態によって設定できない場合の SetRequest オペレーション

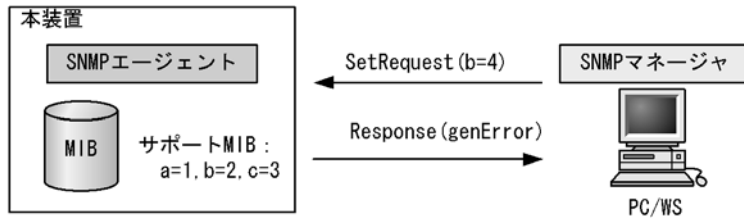

(5) SNMPv3 でのオペレーション制限

SNMPv1 および SNMPv2C ではコミュニティと SNMP マネージャの IP アドレスの組み合わせによって確認が行われるのに対し、SNMPv3 ではユーザ認証と MIB ビューによって MIB のオペレーションを制限します。本装置で SNMPv3 を使用するときには、SNMP セキュリティユーザ、MIB ビューおよびセキュリティグループをコンフィグレーションコマンドで登録する必要があります。また、トラップを送信するには、SNMP セキュリティユーザ、MIB ビュー、セキュリティグループ、およびトラップ送信 SNMP マネージャをコンフィグレーションコマンドで登録する必要があります。

(6) SNMPv3 オペレーションのエラーステータスコード

オペレーションの結果エラーが発生した場合、SNMP エージェントはエラーステータスにエラーコードを設定し、何番目の MIB 情報でエラーが発生したかをエラー位置番号に設定した Response オペレーションの応答を返します。オペレーションの結果が正常であれば、エラーステータスにエラーなしのコードを設定し、MIB 情報内にオペレーションした MIB 情報を設定した Response オペレーションの応答を返します。エラーステータスコードを次の表に示します。

表 16-2 エラーステータスコード

エラーステータス	コード	内容
noError	0	エラーはありません。
tooBig	1	データサイズが大きすぎて PDU に値を設定できません。
noSuchName	2	指定 MIB がない、または書き込みできませんでした。
badValue	3	設定値が不正です。
readOnly	4	書き込みできませんでした (本装置では、応答することはありません)。
genError	5	その他のエラーが発生しました。
noAccess	6	アクセスできない MIB に対して set を行おうとしました。
wrongType	7	MIB で必要なタイプと異なるタイプが指定されました。
wrongLength	8	MIB で必要なデータ長と異なる長さが指定されました。
wrongEncoding	9	ASN.1 符号が不正でした。
wrongValue	10	MIB 値が不正でした。
noCreation	11	該当する MIB が存在しません。
inconsistentValue	12	現在何か理由があって値が設定できません。
resourceUnavailable	13	値の設定のためにリソースが必要ですが、リソースが利用できません。
commitFailed	14	値の更新に失敗しました。
undoFailed	15	値の更新に失敗したときに、更新された値を元に戻すのに失敗しました。
authorizationError	16	認証に失敗しました。

エラーステータス	コード	内容
notWritable	17	セットできません。
inconsistentName	18	該当する MIB が存在しないため、現在は作成できません。

16.1.5 トラップ

(1) トラップ概説

SNMP エージェントはトラップ (Trap) と呼ばれるイベント通知 (主に障害発生の情報やログ情報など) 機能があります。トラップは重要なイベントを SNMP エージェントから SNMP マネージャに非同期に通知する機能です。SNMP マネージャは、トラップを受信することで定期的に装置の状態変化を検知できます。この通知を基に、装置内の MIB を取得して、さらに詳細な情報を得ることができます。

なお、トラップは UDP を使用しているため、装置から SNMP マネージャに対するトラップの到達が確認できません。そのため、ネットワークの輻輳などによってトラップがマネージャに到達しない場合があります。トラップの例を次の図に示します。

図 16-24 トラップの例

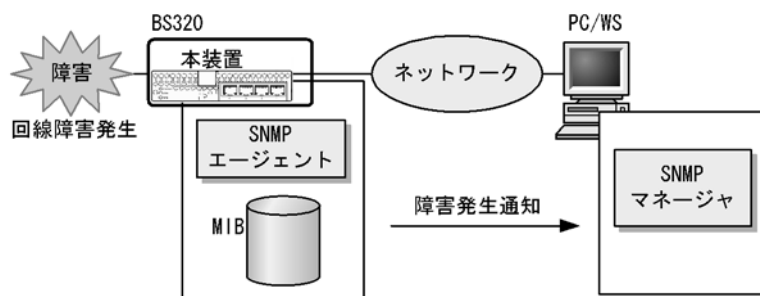

(2) トラップフォーマット

トラップフレームには、どの IP アドレスの装置で、いつ、何が発生したかを示す情報を含みます。トラップフォーマットを次の図に示します。

図 16-25 トラップフォーマット

SNMPバージョン	Community名	Trap PDU					
TRAP	装置ID	エージェントアドレス	トラップ番号	拡張トラップ番号	発生時刻	関連MIB情報	

装置ID : 装置の識別ID (通常MIB-IIのsysObjectIDの値が設定される)
 エージェントアドレス : トラップが発生した装置のIPアドレス
 トラップ番号 : トラップの種別を示す識別番号
 拡張トラップ番号 : トラップ番号の補足をするための番号
 発生時刻 : トラップが発生した時間 (装置が起動してからの経過時間)
 関連MIB情報 : このトラップに関連するMIB情報

16.1.6 RMON MIB

RMON (Remote Network Monitoring) とは、イーサネット統計情報を提供する機能、収集した統計情報の閾値チェックを行ってイベントを発生させる機能、パケットをキャプチャする機能などをもちます。こ

の RMON は RFC1757 で規定されています。

RMON MIB のうち、`statistics`、`history`、`alarm`、`event` の各グループについて概要を説明します。

(1) `statistics` グループ

監視対象のサブネットワークについての、基本的な統計情報を収集します。例えば、サブネットワーク中の総パケット数、ブロードキャストパケットのような各種類ごとのパケット数、CRC エラー、コリジョンエラーなどのエラー数などです。`statistics` グループを使うと、サブネットワークのトラフィック状況や回線状態などの統計情報を取得できます。

(2) `history` グループ

`statistics` グループで収集する情報とほぼ同じ統計情報をサンプリングし、来歴情報として保持できます。

`history` グループには `historyControlTable` という制御テーブルと、`etherHistoryTable` というデータテーブルがあります。`historyControlTable` はサンプリング間隔や来歴記録数の設定を行うための MIB です。

`etherHistoryTable` は、サンプリングした統計情報の来歴記録の MIB です。`history` グループは、一定期間の統計情報を装置内で保持しています。このため、SNMP マネージャなどが定期的にポーリングして統計情報を収集するのと比較して、ネットワークに負荷をかけることが少なく、連続した一定期間の統計情報を取得できます。

(3) `alarm` グループ

監視対象とする MIB のチェック間隔、閾値などを設定して、その MIB が閾値に達したときにログを記録したり、SNMP マネージャにトラップを発行したりすることを指定する MIB です。

この `alarm` グループは、例えば、サンプルタイムとして設定した 5 分間のうちに、パケットを取りこぼすという状態が 10 回以上検出したときにログを収集したり、SNMP マネージャにトラップを発行したりできます。この `alarm` グループを使用するときは、`event` グループも設定する必要があります。

(4) `event` グループ

`event` グループには `alarm` グループで設定した MIB の閾値を超えたときの動作を指定する `eventTable` グループ MIB と閾値を超えたときにログを記録する `logTable` グループ MIB があります。

`eventTable` グループ MIB は、閾値に達したときにログを記録するのか、SNMP マネージャにトラップを発行するのか、またはその両方するか何もしないかを設定するための MIB です。

`logTable` グループ MIB は、`eventTable` グループ MIB でログの記録を指定したときに、装置内にログを記録します。装置内のログのエントリ数は決まっているので、エントリをオーバーした場合、新しいログ情報の追加によって、古いログ情報が消去されていきます。定期的に SNMP マネージャに記録を退避しないと、前のログが消されてしまう可能性がありますので注意してください。

16.2 コンフィグレーション

16.2.1 コンフィグレーションコマンド一覧

SNMP/RMON に関するコンフィグレーションコマンド一覧を次の表に示します。

表 16-3 コンフィグレーションコマンド一覧

コマンド名	説明
hostname	本装置のホスト名称を設定します。本設定は RFC1213 の sysName に対応します。
rmon alarm	RMON (RFC1757) アラームグループの制御情報を設定します。
rmon collection history	RMON (RFC1757) イーサネットの統計来歴の制御情報を設定します。
rmon event	RMON (RFC1757) イベントグループの制御情報を設定します。
snmp-server community	SNMP コミュニティに対するアクセスリストを設定します。
snmp-server contact	本装置の連絡先などを設定します。本設定は RFC1213 の sysContact に対応します。
snmp-server engineID local	SNMP エンジン ID 情報を設定します。
snmp-server group	SNMP セキュリティグループ情報を設定します。
snmp-server host	トラップを送信するネットワーク管理装置 (SNMP マネージャ) を登録します。
snmp-server location	本装置を設置する場所の名称を設定します。本設定は RFC1213 の sysLocation に対応します。
snmp-server traps	トラップの発行契機を設定します。
snmp-server user	SNMP セキュリティユーザ情報を設定します。
snmp-server view	MIB ビュー情報を設定します。
snmp trap link-status	回線がリンクアップまたはダウンした場合に、トラップ (SNMP link down および up Trap) の送信を抑制します。

16.2.2 SNMPv1, SNMPv2C による MIB アクセス許可の設定

[設定のポイント]

SNMP マネージャから本装置の MIB へのアクセスを許可するための設定をします。

[コマンドによる設定]

1. (config)# access-list 1 permit 128.1.1.2 0.0.0.0

IP アドレス 128.1.1.2 からのアクセスを許可するアクセスリストの設定を行います。

2. (config)# snmp-server community "NETWORK" ro 1

SNMP マネージャのコミュニティに対する MIB アクセスモードおよび適用するアクセスリストを設定します。

- コミュニティ名 : NETWORK
- アクセスリスト : 1
- アクセスモード : read only

16.2.3 SNMPv3 による MIB アクセス許可の設定

[設定のポイント]

SNMPv3 で MIB にアクセスするために、アクセスを許可する MIB オブジェクトの集合を MIB ビューとして設定し、ユーザ認証とプライバシー機能の情報を SNMP セキュリティユーザとして設定します。また、MIB ビューと SNMP セキュリティユーザを関連づけるために、SNMP セキュリティグループを設定します。

[コマンドによる設定]

- ```
(config)# snmp-server view "READ_VIEW" 1.3.6.1 included
(config)# snmp-server view "READ_VIEW" 1.3.6.1.6.3 excluded
(config)# snmp-server view "WRITE_VIEW" 1.3.6.1.2.1.1 included
```

 MIB ビューを設定します。
  - ビュー名 READ\_VIEW に internet グループ MIB (サブツリー : 1.3.6.1) を登録します。
  - ビュー名 READ\_VIEW から snmpModules グループ MIB (サブツリー : 1.3.6.1.6.3) を対象外にします。
  - ビュー名 WRITE\_VIEW に system グループ MIB (サブツリー : 1.3.6.1.2.1.1) を登録します。
- ```
(config)# snmp-server user "ADMIN" "ADMIN_GROUP" v3 auth md5 "ABC*_1234" priv
des "XYZ/+6789"
```

 SNMP セキュリティユーザを設定します。
 - SNMP セキュリティユーザ名 : ADMIN
 - SNMP セキュリティグループ名 : ADMIN_GROUP
 - 認証プロトコル : HMAC-MD5
 - 認証パスワード : ABC*_1234
 - 暗号化プロトコル : CBC-DES
 - 暗号化パスワード : XYZ/+6789
- ```
(config)# snmp-server group "ADMIN_GROUP" v3 priv read "READ_VIEW" write
"WRITE_VIEW"
```

 SNMP セキュリティグループを設定します。
  - SNMP セキュリティグループ名 : ADMIN\_GROUP
  - セキュリティレベル : 認証あり, 暗号化あり
  - Read ビュー名 : READ\_VIEW
  - Write ビュー名 : WRITE\_VIEW

## 16.2.4 SNMPv1, SNMPv2C によるトラップ送信の設定

### [設定のポイント]

トラップを発行する SNMP マネージャを登録します。

### [コマンドによる設定]

- ```
(config)# snmp-server host 128.1.1.2 traps "NETWORK" version 1 snmp
```

 SNMP マネージャに標準トラップを発行する設定をします。

- コミュニティ名：NETWORK
- SNMP マネージャの IP アドレス：128.1.1.2
- 発行するトラップ：標準トラップ

16.2.5 SNMPv3 によるトラップ送信の設定

[設定のポイント]

MIB ビューと SNMP セキュリティユーザを設定の上、SNMP セキュリティグループを設定し、さらに SNMP トラップモードを設定します。

[コマンドによる設定]

1. (config)# snmp-server view "ALL_TRAP_VIEW" * included

MIB ビューを設定します。

- ビュー名 ALL_TRAP_VIEW に全サブツリーを登録します。

2. (config)# snmp-server user "ADMIN" "ADMIN_GROUP" v3 auth md5 "ABC*_1234" priv des "XYZ/+6789"

SNMP セキュリティユーザを設定します。

- SNMP セキュリティユーザ名：ADMIN
- SNMP セキュリティグループ名：ADMIN_GROUP
- 認証プロトコル：HMAC-MD5
- 認証パスワード：ABC*_1234
- 暗号化プロトコル：DES
- 暗号化パスワード：XYZ/+6789

3. (config)# snmp-server group "ADMIN_GROUP" v3 priv notify "ALL_TRAP_VIEW"

SNMP セキュリティグループを設定します。

- SNMP セキュリティグループ名：ADMIN_GROUP
- セキュリティレベル：認証あり，暗号化あり
- Notify ビュー名：ALL_TRAP_VIEW

4. (config)# snmp-server host 128.1.1.2 traps "ADMIN" version 3 priv snmp

SNMPv3 によって SNMP マネージャに標準トラップを発行する設定をします。

- SNMP マネージャの IP アドレス：128.1.1.2
- SNMP セキュリティユーザ名：ADMIN
- セキュリティレベル：認証あり，暗号化あり
- 発行するトラップ：標準トラップ

16.2.6 リンクトラップの抑止

本装置は、デフォルト動作としてイーサネットインタフェースがリンクアップまたはリンクダウンしたときに、SNMP トラップを発行します。また、コンフィグレーションによって、イーサネットインタフェースごとに、リンクトラップの送信抑止を設定できます。例えば、サーバと接続する回線のように重要度の

高い回線だけトラップを送信し、そのほかの回線のリンクトラップの送信を抑制することで、本装置、ネットワーク、および SNMP マネージャの不要な処理を削減できます。

[設定のポイント]

リンクトラップの設定内容はネットワーク全体の運用方針に従って決定します。

図 16-26 リンクトラップの構成図

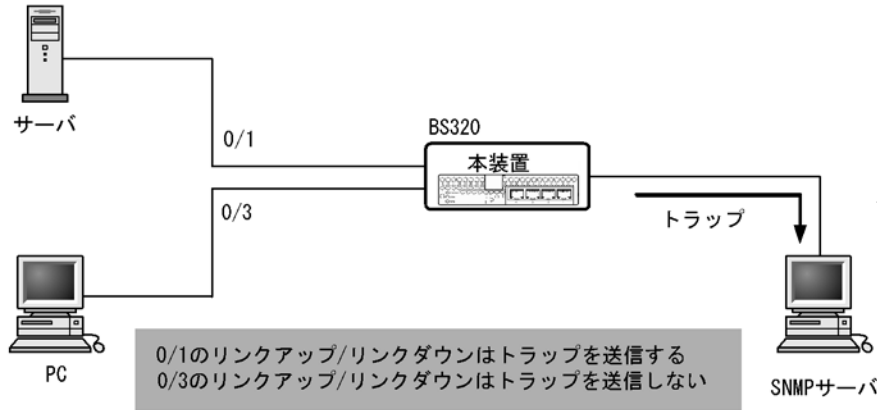

ここでは、ポート 0/1 については、トラップを送信するので、コンフィギュレーションの設定は必要ありません。ポート 0/3 については、トラップを送信ないように設定します。

[コマンドによる設定]

1. **(config)# interface gigabitethernet 0/3**
(config-if)# no snmp trap link-status
 リンクアップ/リンクダウン時にトラップを送信しません。
2. **(config-if)# exit**

16.2.7 RMON イーサネットヒストリグループの制御情報の設定

[設定のポイント]

RMON (RFC1757) イーサネットの統計来歴の制御情報を設定します。本コマンドでは最大 32 エントリの設定ができます。あらかじめ SNMP マネージャを登録しておく必要があります。

[コマンドによる設定]

1. **(config)# interface gigabitethernet 0/4**
 ギガビット・イーサネットインタフェース 0/4 のインタフェースモードに遷移します。
2. **(config-if)# rmon collection history controlEntry 33 owner "NET-MANAGER"**
buckets 10
 統計来歴の制御情報の情報識別番号、設定者の識別情報、および統計情報を格納する来歴エントリ数を設定します。
 - 情報識別番号：33
 - 来歴情報の取得エントリ：10 エントリ
 - 設定者の識別情報：” NET-MANAGER”

16.2.8 RMON による特定 MIB 値の閾値チェック

[設定のポイント]

特定の MIB の値に対して定期的に閾値チェックを行い、閾値を超えたら SNMP マネージャにイベントを通知するように設定します。

イベント実行方法に trap を指定する場合は、あらかじめ SNMP トラップモードの設定が必要です。

[コマンドによる設定]

1. (config)# rmon event 3 log trap public

アラームが発生したときに実行するイベントを設定します。

- 情報識別番号 : 3
- イベント実行方法 : log, trap
- Trap 送信コミュニティ名 : public

2. (config)# rmon alarm 12 "ifOutDiscards.3" 256111 delta rising-threshold 400000 rising-event-index 3 falling-threshold 100 falling-event-index 3 owner "NET-MANAGER"

RMON アラームグループの制御情報を次の条件で設定します。

- RMON アラームグループの制御情報識別番号 : 12
- 閾値チェックを行う MIB のオブジェクト識別子 : ifOutDiscards.3
- 閾値チェックを行う時間間隔 : 256111 秒
- 閾値チェック方式 : 差分値チェック (delta)
- 上方閾値の値 : 400000
- 上方閾値を超えたときのイベント方法の識別番号 : 3
- 下方閾値の値 : 100
- 下方閾値を超えたときのイベント方法の識別番号 : 3
- コンフィグレーション設定者の識別情報 : NET-MANAGER

16.3 オペレーション

16.3.1 運用コマンド一覧

SNMP/RMON に関する運用コマンド一覧を次の表に示します。

表 16-4 運用コマンド一覧

コマンド名	説明
snmp lookup	サポート MIB オブジェクト名およびオブジェクト ID を表示します。
snmp get	指定した MIB の値を表示します。
snmp getnext	指定した次の MIB の値を表示します。
snmp walk	指定した MIB ツリーを表示します。
snmp getif	interface グループの MIB 情報を表示します。
snmp getroute	ipRouteTable (IP ルーティングテーブル) を表示します。
snmp getarp	ipNetToMediaTable (IP アドレス変換テーブル) を表示します。
snmp getforward	ipForwardTable (IP フォワーディングテーブル) を表示します。
snmp rget	指定したリモート装置の MIB の値を表示します。
snmp rgetnext	指定したリモート装置の次の MIB の値を表示します。
snmp rwalk	指定したリモート装置の MIB ツリーを表示します。
snmp rgetroute	指定したリモート装置の ipRouteTable (IP ルーティングテーブル) を表示します。
snmp rgetarp	指定したリモート装置の ipNetToMediaTable (IP アドレス変換テーブル) を表示します。

16.3.2 SNMP マネージャとの通信の確認

本装置に SNMP エージェント機能を設定して SNMP プロトコルによるネットワーク管理を行う場合、次のことを確認してください。

- ネットワーク上の SNMP マネージャから本装置に対して MIB を取得できること
- 本装置からネットワーク上の SNMP マネージャへ SNMP のトラップが送信されていること

確認手順を次に示します。なお、本装置から取得できる MIB についてはマニュアル「MIB レファレンス

1. サポート MIB の概要」を、本装置から送信されるトラップについてはマニュアル「MIB レファレンス 4.2 サポートトラップ・PDU 内パラメータ」を、それぞれ参照してください。

1. ping コマンドを SNMP マネージャの IP アドレスを指定して実行し、本装置から SNMP マネージャに対して IP 通信ができることを確認してください。通信ができない場合はマニュアル「トラブルシューティングガイド」を参照してください。
2. SNMP マネージャから本装置に対して MIB の取得ができることを確認してください。取得できない場合の対応はマニュアル「トラブルシューティングガイド」を参照してください。

17 ログ出力機能

この章では、本装置のログ出力機能について説明します。

17.1 解説

17.2 コンフィグレーション

17.1 解説

本装置では動作情報や障害情報などを運用メッセージとして通知します。同メッセージは運用端末に出力するほか、運用ログとして装置内に保存します。この情報で装置の運用状態や障害の発生を管理できます。

運用ログは装置運用中に発生した事象（イベント）を発生順に記録したログ情報で、運用メッセージと同様の内容が格納されます。運用ログとして格納する情報には次に示すものがあります。

- オペレータの操作および応答メッセージ
- 運用メッセージ

種別ログは装置内で発生した障害や警告についての運用ログ情報をメッセージ ID ごとに分類した上で、同事象が最初に発生した日時および最後に発生した日時と累積回数をまとめた情報です。

これらのログは装置内にテキスト形式で格納されています。装置管理者は、表示コマンドでこれらの情報を参照できます。

採取した本装置のログ情報は、`syslog` インタフェースを使用して `syslog` 機能を持つネットワーク上の他装置（UNIX ワークステーションなど）に送ることができます※1, ※2。また、同様に、ログ情報を E-Mail を使用してネットワーク上の他装置に送ることもできます。これらのログ出力機能を使用することで、多数の装置を管理する場合にログの一元管理ができるようになります。また、ログ情報を E-Mail で送信することもできます。

注※1

他装置からの `syslog` メッセージを受信する機能はサポートしていません。

注※2

本装置で生成した `syslog` メッセージでは、RFC3164 で定義されている HEADER 部の `HOSTNAME` 欄は未設定です。

17.2 コンフィグレーション

17.2.1 コンフィグレーションコマンド一覧

ログ出力機能に関するコンフィグレーションコマンド一覧を次の表に示します。

表 17-1 コンフィグレーションコマンド一覧 (syslog 出力に関する設定)

コマンド名	説明
logging event-kind	syslog サーバに送信対象とするログ情報のイベント種別を設定します。
logging facility	ログ情報を syslog インタフェースで出力するためのファシリティを設定します。
logging host	ログ情報の出力先を設定します。
logging trap	syslog サーバに送信対象とするログ情報の重要度を設定します。

表 17-2 コンフィグレーションコマンド一覧 (E-Mail 出力に関する設定)

コマンド名	説明
logging email	ログ情報を E-Mail で出力するための E-Mail アドレスを設定します。
logging email-event-kind	E-Mail で出力対象とするログ情報のイベント種別を設定します。
logging email-from	ログ情報を E-Mail で出力する E-Mail の送信元を設定します。
logging email-interval	ログ情報を E-Mail で出力するための送信間隔を設定します。
logging email-server	ログ情報を E-Mail で出力するため SMTP サーバの情報を設定します。

17.2.2 ログの syslog 出力の設定

[設定のポイント]

syslog 出力機能を使用して、採取したログ情報を syslog サーバに送信するための設定をします。

[コマンドによる設定]

1. (config)# logging host LOG_HOST

ログをホスト名 LOG_HOST 宛てに出力するように設定します。

17.2.3 ログの E-Mail 出力の設定

[設定のポイント]

E-Mail 送信機能を使用して、採取したログ情報をリモートホスト、PC などに送信するための設定をします。

[コマンドによる設定]

1. (config)# logging email system@loghost

送信先のメールアドレスとして system@loghost を設定します。

18 sFlow 統計（フロー統計）機能

この章では、本装置を中継するパケットのトラフィック特性を分析する機能である sFlow 統計の解説と操作方法について説明します。

18.1 解説

18.2 コンフィグレーション

18.3 オペレーション

18.1 解説

18.1.1 sFlow 統計の概要

sFlow 統計はエンドーエンドのトラフィック（フロー）特性や隣接するネットワーク単位のトラフィック特性を分析するため、ネットワークの上を流れるトラフィックを中継装置（ルータやスイッチ）でモニターする機能です。sFlow 統計は国際的に公開されているフロー統計プロトコル（RFC 3176）で、レイヤ2からレイヤ7までの統計情報をサポートしています。sFlow 統計情報（以降、sFlow パケット）を受け取って表示する装置を sFlow コレクタ（以降、コレクタ装置）と呼び、コレクタ装置に sFlow パケットを送付する装置を sFlow エージェントと呼びます。sFlow 統計を使ったネットワーク構成例を次の図に示します。

図 18-1 sFlow 統計のネットワーク構成例



図 18-2 システム構成



本装置の sFlow 統計エージェントでモニタされた情報はコレクタ装置に集められ、統計結果をアナライザ装置によってグラフィカルに表示できます。したがって、sFlow 統計機能を利用するにはコレクタ装置とアナライザ装置が必要です。

表 18-1 システム構成要素

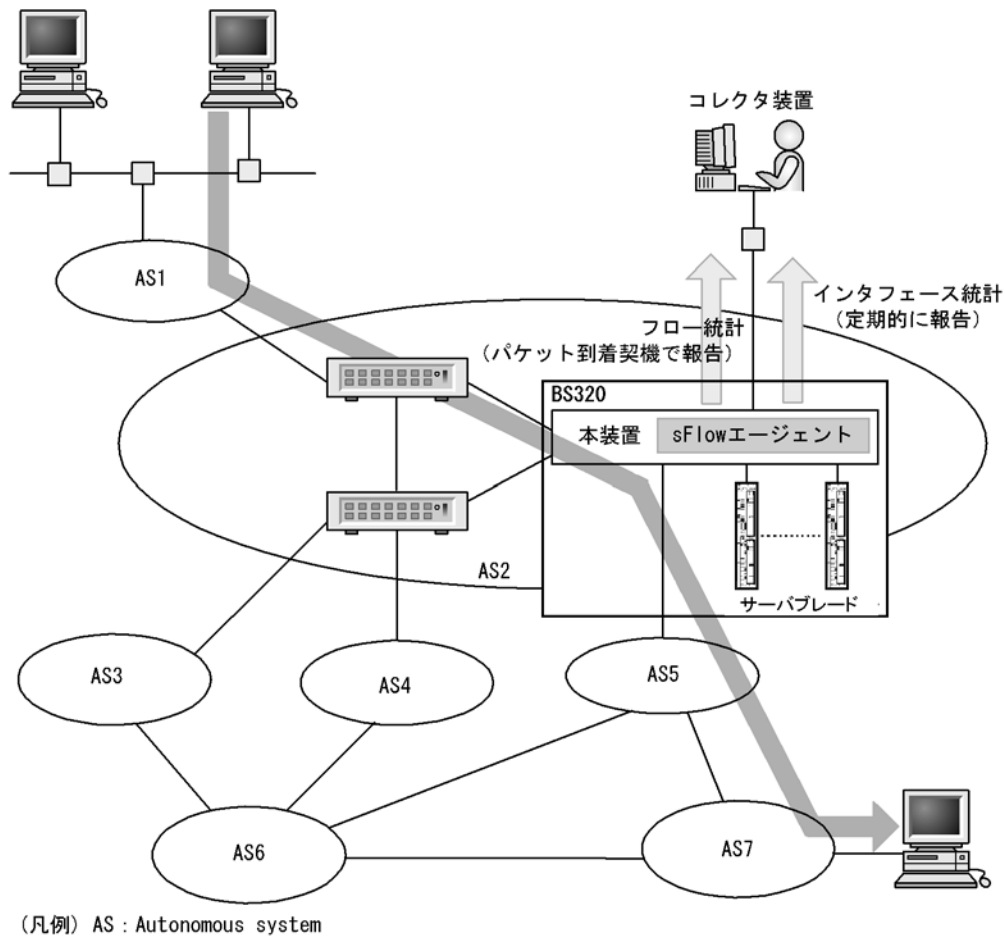
構成要素	役割
エージェント	統計情報を収集してコレクタ装置に送付します。
コレクタ装置※	エージェントから送付される統計情報を集計・編集・表示します。さらに、編集データをアナライザ装置に送付します。
アナライザ装置	コレクタ装置から送付されるデータをグラフィカルに表示します。

注※ アナライザ装置と一緒にしている場合もあります。

18.1.2 sFlow 統計エージェント機能

本装置の sFlow エージェントには、次の二つの機能があります。

- フロー統計（sFlow 統計ではフローサンプルと呼びます。以降、この名称で表記します。）作成機能
- インタフェース統計（sFlow 統計ではカウンタサンプルと呼びます。以降、この名称で表記します。）作成機能

フローサンプル作成機能は送受信パケット（フレーム）をユーザ指定の割合でサンプルし、パケット情報を加工してフローサンプル形式でコレクタ装置に送信する機能です。カウンタサンプル作成機能はインタフェース統計をカウンタサンプル形式でコレクタ装置に送信する機能です。それぞれの収集個所と収集内容を次の図に示します。

図 18-3 フローサンプルとカウンタサンプル

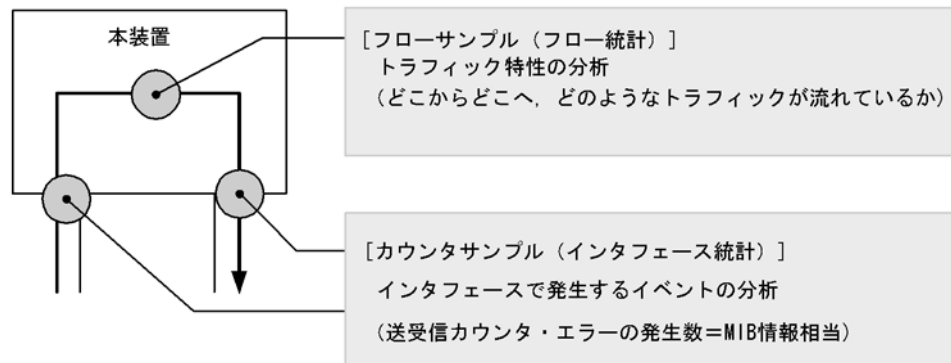

18.1.3 sFlow パケットフォーマット

本装置がコレクタ装置に送信する sFlow パケット（フローサンプルとカウンタサンプル）について説明します。コレクタ装置に送信するフォーマットは RFC 3176 で規定されています。sFlow パケットのフォーマットを次の図に示します。

図 18-4 sFlow パケットフォーマット

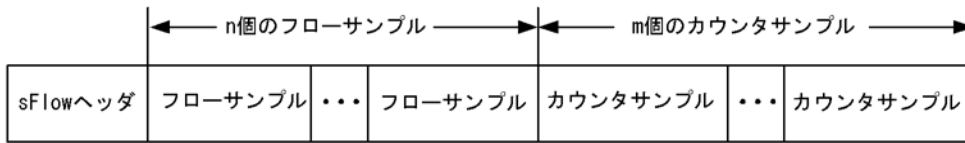

(1) sFlow ヘッダ

sFlow ヘッダへ設定される内容を次の表に示します。

表 18-2 sFlow ヘッダのフォーマット

設定項目	説明	サポート
バージョン番号	sFlow パケットのバージョン (バージョン 2, 4 をサポート)	○
アドレスタイプ	sFlow エージェントの IP タイプ (IPv4=1, IPv6=2)	○
エージェント IP アドレス	sFlow エージェントの IP アドレス	○
シーケンス番号	sFlow パケットの生成ごとに増加する番号	○
生成時刻	現在の時間 (装置の起動時からのミリ秒)	○
サンプル数	この信号に含まれるサンプル (フロー・カウンタ) したパケット数 (「図 18-4 sFlow パケットフォーマット」の例では n + m が設定されます)	○

(凡例) ○ : サポートする

(2) フローサンプル

フローサンプルとは、受信パケットのうち、他装置へ転送または本装置宛と判定されるパケットの中から一定のサンプリング間隔でパケットを抽出し、コレクタ装置に送信するためのフォーマットです。フローサンプルにはモニタしたパケットに加えて、パケットには含まれていない情報 (受信インタフェース、送信インタフェース、AS 番号など) も収集するため、詳細なネットワーク監視ができます。フローサンプルのフォーマットを次の図に示します。

図 18-5 フローサンプルのフォーマット

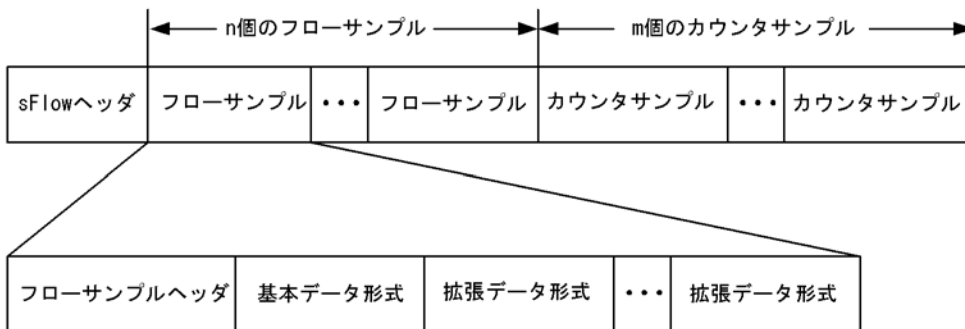

(a) フローサンプルヘッダ

フローサンプルヘッダへ設定する内容を次の表に示します。

表 18-3 フローサンプルヘッダのフォーマット

設定項目	説明	サポート
sequence_number	フローサンプルの生成ごとに増加する番号	○
source_id	フローサンプルの装置内の発生源（受信インタフェース）を表す SNMP Interface Index	○
sampling_rate	フローサンプルのサンプリング間隔	○
sample_pool	インタフェースに到着したパケットの総数	○
drops	廃棄したフローサンプルの総数	○
input	受信インタフェースの SNMP Interface Index。 インタフェースが不明な場合 0 を設定	○
output	送信インタフェースの SNMP Interface Index [※] 。 送信インタフェースが不明な場合は 0 を設定。	×

(凡例) ○ : サポートする × : サポートしない

注※ 本装置では output をサポートしていないため 0 固定です。

(b) 基本データ形式

基本データ形式は HEADER 型, IPv4 型および IPv6 型の 3 種類があり, このうち一つだけ設定できます。基本データ形式のデフォルト設定は HEADER 型です。IPv4 型, IPv6 型を使用したい場合はコンフィグレーションコマンドで設定してください。各形式のフォーマットを以降の表に示します。

表 18-4 HEADER 型のフォーマット

設定項目	説明	サポート
packet_information_type	基本データ形式のタイプ (HEADER 型=1)	○
header_protocol	ヘッダプロトコル番号 (ETHERNET=1)	○
frame_length	オリジナルのパケット長	○
header_length	オリジナルからサンプルした分のパケット長 (デフォルト 128)	○
header<>	サンプルしたパケットの内容	○

(凡例) ○ : サポートする

注 IP パケットとして解析できない場合には, 本フォーマットになります。

表 18-5 IPv4 型のフォーマット

設定項目	説明	サポート
packet_information_type	基本データ形式のタイプ (IPv4 型=2)	○
length	IPv4 パケットの長さ	○
protocol	IP プロトコルタイプ (例: TCP=6, UDP=17)	○
src_ip	送信元 IP アドレス	○
dst_ip	宛先 IP アドレス	○
src_port	送信元ポート番号	○
dst_port	宛先ポート番号	○
tcp_flags	TCP フラグ	○
TOS	IP のタイプオブサービス	○

(凡例) ○ : サポートする

表 18-6 IPv6 型のフォーマット

設定項目	説明	サポート
packet_information_type	基本データ形式のタイプ (IPv6 型=3)	○
length	低レイヤを除いた IPv6 パケットの長さ	○
protocol	IP プロトコルタイプ (例: TCP=6, UDP=17)	○
src_ip	送信元 IP アドレス	○
dst_ip	宛先 IP アドレス	○
src_port	送信元ポート番号	○
dst_port	宛先ポート番号	○
tcp_flags	TCP フラグ	○
priority	優先度	○

(凡例) ○ : サポートする

(c) 拡張データ形式

拡張データ形式はスイッチ型・ルータ型・ゲートウェイ型・ユーザ型・URL 型の 5 種類があります。拡張データ形式のデフォルト設定ではすべての拡張形式を収集し、コレクタ装置に送信します。本形式はコンフィグレーションにより変更可能です。各形式のフォーマットを以降の表に示します。

表 18-7 拡張データ形式の種別一覧

拡張データ種別	説明	サポート
スイッチ	スイッチ情報 (VLAN 情報など) を収集する。	○
ルータ	ルータ情報 (NextHop など) を収集する。	○※1※2
ゲートウェイ	ゲートウェイ情報 (AS 番号など) を収集する。	○※1※2
ユーザ	ユーザ情報 (TACACS/RADIUS 情報など) を収集する。	○※2
URL	URL 情報 (URL 情報など) を収集する。	○※2

(凡例) ○ : サポートする

注※1 L2 中継時は sFlow パケットに収集されません。

注※2 2 段以上の VLAN Tag 付きフレームが対象になった場合は、sFlow パケットに収集されません。

表 18-8 スイッチ型のフォーマット

設定項目	説明	サポート
extended_information_type	拡張データ形式のタイプ (SWITCH 型=1)	○
src_vlan	入力フレームの 802.1Q VLAN ID	○
src_priority	入力フレームの 802.1p 優先度	○
dst_vlan	出力フレームの 802.1Q VLAN ID	×※
dst_priority	出力フレームの 802.1p 優先度	×※

(凡例) ○ : サポートする × : サポートしない

注※ 未サポートのため 0 固定です。

表 18-9 ルータ型のフォーマット

設定項目	説明	サポート
extended_information_type	拡張データ形式のタイプ（ROUTER 型 =2）	○
nexthop_address_type	次の転送先ルータの IP アドレスタイプ	○※
nexthop	次の転送先ルータの IP アドレス	○※
src_mask	送信元アドレスのプレフィックスマスクビット	○
dst_mask	宛先アドレスのプレフィックスマスクビット	○

（凡例）○：サポートする

注※ 宛先アドレスへの経路がマルチパス経路の場合は 0 で収集されます。

表 18-10 ゲートウェイ型のフォーマット

設定項目	説明	サポート
extended_information_type	拡張データ形式のタイプ（GATEWAY 型 =3）	○
as	本装置の AS 番号	○
src_as	送信元の AS 番号	○※1
src_peer_as	送信元への隣接 AS 番号	○※1※2
dst_as_path_len	AS 情報数（1 固定）	○
dst_as_type	AS 経路種別（2：AS_SEQUENCE）	○
dst_as_len	AS 数（2 固定）	○
dst_peer_as	宛先への隣接 AS 番号	○※1
dst_as	宛先の AS 番号	○※1
communities<>	本経路に関するコミュニティ※3	×
localpref	本経路に関するローカル優先※3	×

（凡例）○：サポートする ×：サポートしない

注※1 送受信先がダイレクト経路の場合は、AS 番号が 0 で収集されます。

注※2 本装置から送信元を検索した場合の隣接 AS 番号です。実際に通過した隣接 AS 番号と異なる場合があります。

注※3 未サポートのため 0 固定です。

表 18-11 ユーザ型のフォーマット

設定項目	説明	サポート
extended_information_type	拡張データ形式のタイプ（USER 型 =4）	○
src_user_len	送信元のユーザ名の長さ	○
src_user<>	送信元のユーザ名	○
dst_user_len	宛先のユーザ名の長さ※	×
dst_user<>	宛先のユーザ名※	×

（凡例）○：サポートする ×：サポートしない

注※ 未サポートのため 0 固定です。

表 18-12 URL 型のフォーマット

設定項目	説明	サポート
extended_information_type	拡張データ形式のタイプ（URL 型 =5）	○
url_direction	URL 情報源 (source address=1, destination address=2)	○
url_len	URL 長	○
url<>	URL 内容	○

(凡例) ○ : サポートする

(3) カウンタサンプル

カウンタサンプルは、インタフェース統計情報（到着したパケット数や、エラーの数など）を送信します。また、インタフェースの種別よりコレクタ装置に送信するフォーマットが決定されます。カウンタサンプルのフォーマットを次の図に示します。

図 18-6 カウンタサンプルのフォーマット

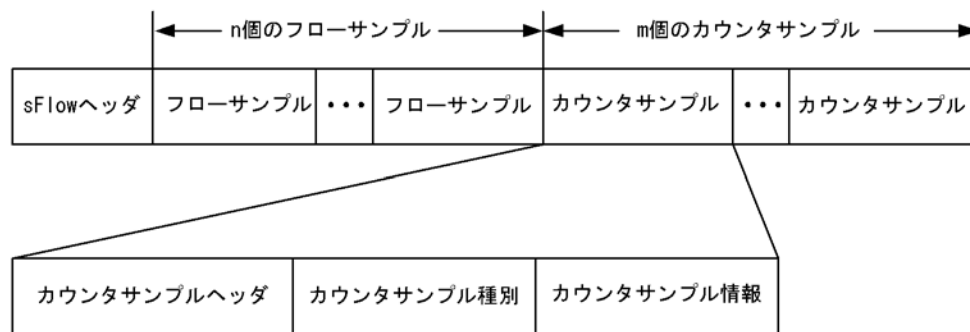

(a) カウンタサンプルヘッダ

カウンタサンプルヘッダへ設定される内容を次の表に示します。

表 18-13 カウンタサンプルヘッダのフォーマット

設定項目	説明	サポート
sequence_number	カウンタサンプルの生成ごとに増加する番号	○
source_id	カウンタサンプルの装置内の発生源（特定のポート）を表す SNMP Interface Index	○
sampling_interval	コレクタ装置へのカウンタサンプルの送信間隔	○

(凡例) ○ : サポートする

(b) カウンタサンプル種別

カウンタサンプル種別はインタフェースの種別ごとに分類され収集されます。カウンタサンプル種別として設定される内容を次の表に示します。

表 18-14 カウンタサンプル種別一覧

設定項目	説明	サポート
GENERIC	一般的な統計（counters_type=1）	×※1

設定項目	説明	サポート
ETHERNET	イーサネット統計 (counters_type=2)	○
TOKENRING	トークンリング統計 (counters_type=3)	×※1
FDDI	FDDI 統計 (counters_type=4)	×※1
100BaseVG	VG 統計 (counters_type=5)	×※1
WAN	WAN 統計 (counters_type=6)	×※1
VLAN	VLAN 統計 (counters_type=7)	×※2

(凡例) ○：サポートする ×：サポートしない

注※1 本装置で未サポートなインタフェースタイプのためです。

注※2 本装置では VLAN 統計はサポートしていません。

(c) カウンタサンプル情報

カウンタサンプル情報はカウンタサンプル種別により収集される内容が変わります。VLAN 統計以外は MIB で使われている統計情報 (RFC) に従って送信されます。カウンタサンプル情報として設定される内容を次の表に示します。

表 18-15 カウンタサンプル情報

設定項目	説明	サポート
GENERIC	一般的な統計 [RFC 2233 参照]	×
ETHERNET	イーサネット統計 [RFC 2358 参照]	○※
TOKENRING	トークンリング統計 [RFC 1748 参照]	×
FDDI	FDDI 統計 [RFC 1512 参照]	×
100BaseVG	VG 統計 [RFC 2020 参照]	×
WAN	WAN 統計 [RFC 2233 参照]	×
VLAN	VLAN 統計 [RFC 3176 参照]	×

(凡例) ○：サポートする ×：サポートしない

注※：イーサネット統計のうち ifDirection, dot3StatsSymbolErrors, ifOutUcastPkts は収集できません。

18.1.4 本装置での sFlow 統計の動作について

(1) sFlow 統計収集の対象パケットに関する注意点

- 本装置での sFlow 統計は、受信パケットと送信パケットを対象パケットとして扱います。
- 送信時に廃棄と判定されるパケット（フィルタ機能で廃棄判定されるパケットなど）は、sFlow 統計収集の対象外パケットとして扱います。
- ソフトウェア中継パケットや自発パケット、自宛パケットは sFlow 統計収集の対象外パケットとして扱います。
- ポートミラーリングのミラーポートからの送信パケットは、sFlow 統計収集の対象外パケットとして扱います。

(2) データ収集位置による注意点

- ingress 指定および egress 指定のどちらかで検出されても、sFlow パケットの内容は本装置に入ってきた時点のパケット内容が収集されます（本装置内でパケット内容の変換などが行われても、sFlow パケットには反映されません。）。

- 本装置での sFlow 統計は、受信パケットまたは送信パケットをサンプルしてコレクタ装置に送信します。この性質上、受信側にフィルタ機能や QoS 機能を設定してパケットを廃棄する条件でも、コレクタ装置には中継しているように送信する場合があります。フィルタ機能や QoS 機能と併用するときは、パケットが廃棄される条件をご確認の上運用してください。他機能と併用時の sFlow 統計収集条件を次の表に示します。

表 18-16 他機能と併用時の sFlow 統計収集条件

機能	受信パケットが sFlow 統計対象	送信パケットが sFlow 統計対象
フィルタ機能	廃棄対象でも収集される	廃棄対象は収集されない※
QoS 機能（受信側）	廃棄対象でも収集される	廃棄対象は収集されない※
QoS 機能（送信側）	廃棄対象でも収集される	廃棄対象でも収集される※
自宛	収集されない	収集されない
自発	収集されない	収集されない

注※ sFlow パケットの内容は、本装置に入ってきた時点のパケット内容が収集されます。

18.2 コンフィグレーション

18.2.1 コンフィグレーションコマンド一覧

sFlow 統計で使用するコンフィグレーションコマンド一覧を次の表に示します。

表 18-17 コンフィグレーションコマンド一覧

コマンド名	説明
sflow destination	sFlow パケットの宛先であるコレクタ装置の IP アドレスを指定します。
sflow extended-information-type	フローサンプルの各拡張データ形式の送信有無を指定します。
sflow forward egress	指定したポートの送信トラフィックを sFlow 統計の監視対象にします。
sflow forward ingress	指定したポートの受信トラフィックを sFlow 統計の監視対象にします。
sflow max-header-size	基本データ形式（sflow packet-information-type コマンド参照）にヘッダ形式を使用している場合、サンプルパケットの先頭からコピーされる最大サイズを指定します。
sflow max-packet-size	sFlow パケットのサイズを指定します。
sflow packet-information-type	フローサンプルの基本データ形式を指定します。
sflow polling-interval	カウンタサンプルをコレクタ装置へ送信する間隔を指定します。
sflow sample	装置全体に適用するサンプリング間隔を指定します。
sflow source	sFlow パケットの送信元（エージェント）に設定される IP アドレスを指定します。
sflow url-port-add	拡張データ形式で URL 情報を使用する場合に、HTTP パケットと判断するポート番号を 80 以外に追加指定します。
sflow version	送信する sFlow パケットのバージョンを設定します。

18.2.2 sFlow 統計の基本的な設定

(1) 受信パケットをモニタする設定

[設定のポイント]

sFlow 統計のコンフィグレーションは装置全体で有効な設定と、実際に運用するポートを指定する設定の二つが必要です。ここではポート 0/4 に対して入ってくるパケットをモニタする設定を示します。

図 18-7 ポート 0/4 の受信パケットをモニタする設定例

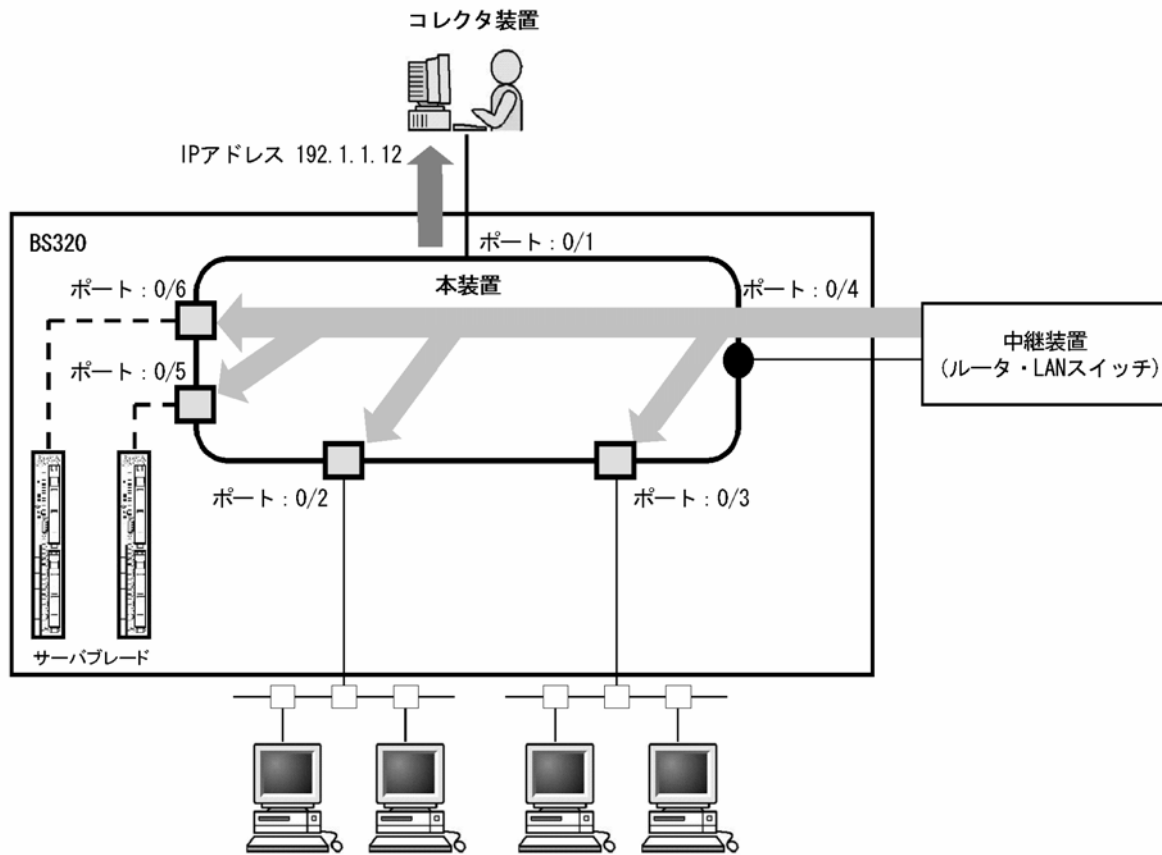

(凡例)

- : 1Gbpsイーサネット(サーバ接続ポート)
- : 100Mイーサネット
- ← (thick) : sFlowパケットの流れ
- ← (thin) : フロー(パケット)の流れ

[コマンドによる設定]

1. **(config)# sflow destination 192.1.1.12**
コレクタ装置として IP アドレス 192.1.1.12 を設定します。
2. **(config)# sflow sample 512**
512 パケットごとにトラフィックをモニタします。
3. **(config)# interface gigabitethernet 0/4**
ポート 0/4 のイーサネットインタフェースコンフィグレーションモードに移行します。
4. **(config-if)# sflow forward ingress**
ポート 0/4 の受信パケットに対して sFlow 統計機能を有効にします。

[注意事項]

sflow sample コマンドで設定するサンプリング間隔については、インタフェースの回線速度を考慮して決める必要があります。詳細は、「コンフィグレーションコマンドレファレンス Vol.1 sflow sample」を参照してください。

(2) 送信パケットをモニタする設定

[設定のポイント]

sFlow 統計機能を、受信パケットまたは送信パケットのどちらに対して有効にするかは、インタフェースコンフィグレーションモードで設定するとき `sflow forward ingress` コマンドまたは `sflow forward egress` コマンドのどちらを指定するかによって決まります。ここではポート 0/2 から出て行くパケットをモニタする設定を示します。

図 18-8 ポート 0/2 の送信パケットをモニタする設定例

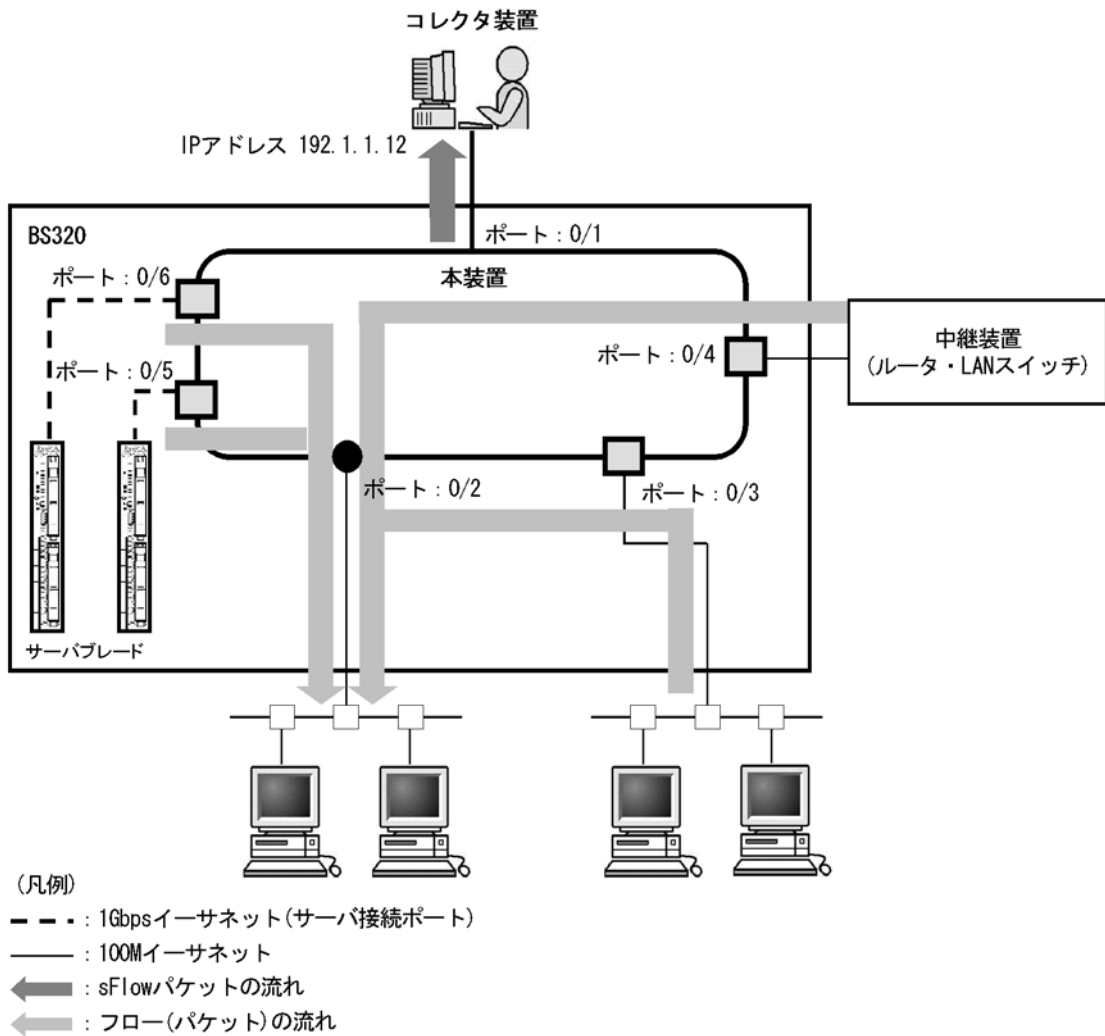

[コマンドによる設定]

1. **(config)# sflow destination 192.1.1.12**
コレクタ装置として IP アドレス 192.1.1.12 を設定します。
2. **(config)# sflow sample 512**
512 パケットごとにトラフィックをモニタします。
3. **(config)# interface gigabitethernet 0/2**
ポート 0/2 のイーサネットインタフェースコンフィグレーションモードに移行します。

4. (config-if)# sflow forward egress

ポート 0/2 の送信パケットに対して sFlow 統計機能を有効にします。

18.2.3 sFlow 統計コンフィギュレーションパラメータの設定例

(1) MTU 長と sFlow パケットサイズの調整

[設定のポイント]

sFlow パケットはデフォルトでは 1400byte 以下のサイズでコレクタ装置に送信されます。コレクタ装置への回線の MTU 値が大きい場合、同じ値に調整することでコレクタ装置に対して効率よく送信できます。ここでは MTU 長が 8000byte の回線とコレクタ装置が繋がっている設定を記述します。

図 18-9 コレクタ装置への送信を MTU=8000byte に設定する例

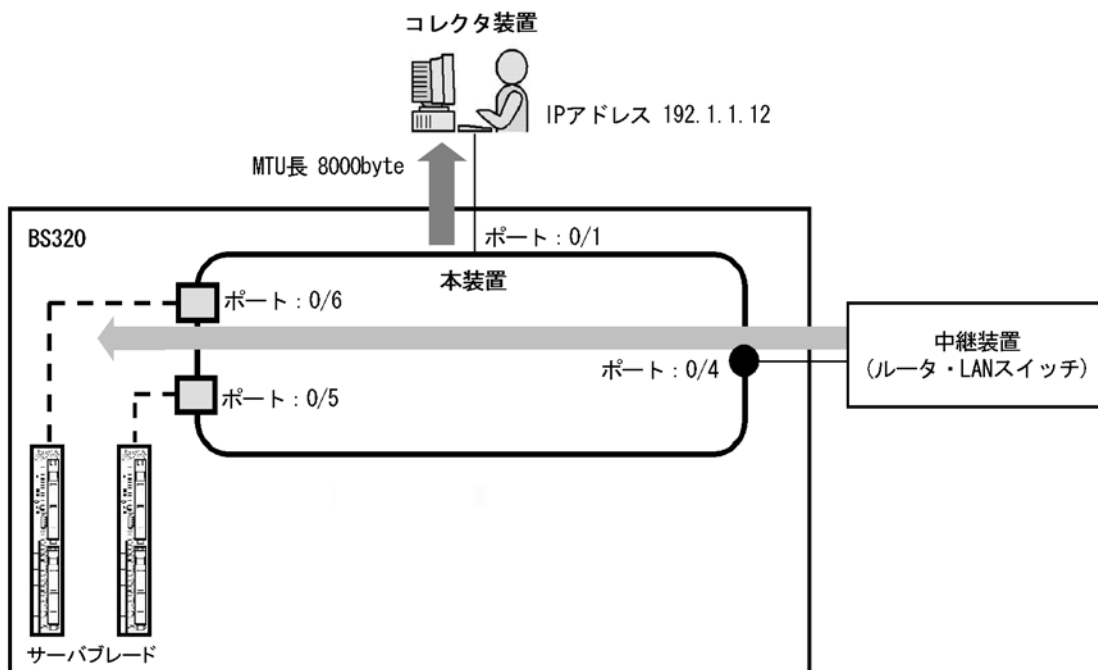

(凡例)

- - - : 1Gbpsイーサネット(サーバ接続ポート)
- : 100Mイーサネット
- ← (thick) : sFlowパケットの流れ
- ← (thin) : フロー(パケット)の流れ

[コマンドによる設定]

1. (config)# sflow destination 192.1.1.12
コレクタ装置として IP アドレス 192.1.1.12 を設定します。
2. (config)# sflow sample 32
32 パケットごとにトラフィックをモニタします。
3. (config)# sflow max-packet-size 8000

sflow パケットサイズの最大値を 8000byte に設定します。

4. **(config)# interface gigabitethernet 0/4**
ポート 0/4 のイーサネットインタフェースコンフィグレーションモードに移行します。
5. **(config-if)# sflow forward ingress**
ポート 0/4 の受信パケットに対して sFlow 統計機能を有効にします。

(2) 収集したい情報を絞る

[設定のポイント]

sFlow パケットの情報はコンフィグレーションを指定しないとすべて収集する条件になっています。しかし、不要な情報がある場合に、その情報を取らない設定をすることで CPU 使用率を下げる事ができます。ここでは IP アドレス情報だけがが必要な場合の設定を記述します。

[コマンドによる設定]

1. **(config)# sflow destination 192.1.1.12**
コレクタ装置として IP アドレス 192.1.1.12 を設定します。
2. **(config)# sflow sample 512**
512 パケットごとにトラフィックをモニタします。
3. **(config)# sflow packet-information-type ip**
フローサンプルの基本データ形式に IP 形式を設定します。
4. **(config)# sflow extended-information-type router**
フローサンプルの拡張データ形式に「ルータ」を設定します（ルータ情報だけが取得できます）。
5. **(config)# interface gigabitethernet 0/4**
ポート 0/4 のイーサネットインタフェースコンフィグレーションモードに移行します。
6. **(config-if)# sflow forward ingress**
ポート 0/4 の受信パケットに対して sFlow 統計機能を有効にします。

(3) sFlow パケットのエージェント IP アドレスを固定化する

[設定のポイント]

一般的なコレクタ装置は、sFlow パケットに含まれるエージェント IP アドレスの値を基にして同一の装置かどうかを判断しています。この理由から、sflow source コマンドや interface loopback コマンドでエージェント IP アドレスを設定していない場合、コレクタ装置側で複数装置から届いているように表示されるおそれがあります。長期的に情報を見る場合はエージェント IP アドレスを固定化してください。ここでは loopback に割り当てられた IP アドレスをエージェント IP アドレスとして利用し、コレクタ装置に送る設定を示します。

[コマンドによる設定]

1. **(config)# interface loopback 0**
ループバックインタフェースコンフィグレーションモードに移行します。

2. **(config-if)# ip address 176.1.1.11**
ループバックインタフェースに IPv4 用として 176.1.1.11 を設定します。
3. **(config-if)# ipv6 address 3ffe:100::1**
(config-if)# exit
ループバックインタフェースに IPv6 用として 3ffe:100::1 を設定します。
4. **(config)# sflow destination 192.1.1.12**
コレクタ装置として IP アドレス 192.1.1.12 を設定します。
5. **(config)# sflow sample 512**
512 パケットごとにトラフィックをモニタします。
6. **(config)# interface gigabitethernet 0/4**
ポート 0/4 のイーサネットインタフェースコンフィギュレーションモードに移行します。
7. **(config-if)# sflow forward ingress**
ポート 0/4 の受信パケットに対して sFlow 統計機能を有効にします。

[注意事項]

loopback の IP アドレスを使う場合は、`sflow source` コマンドで設定する必要はありません。もし、`sflow source` コマンドで IP アドレスが指定されているとその IP アドレスが優先されます。

(4) ローカルネットワーク環境での URL 情報収集

[設定のポイント]

本装置では sFlow 統計で URL 情報（HTTP パケット）を収集する場合、宛先のポート番号として 80 番を利用している環境がデフォルトになっています。しかし、ローカルなネットワークではポート番号が異なる場合があります。ローカルネットワーク環境で HTTP パケットのポート番号として 8080 番を利用している場合の設定を示します。

[コマンドによる設定]

1. **(config)# sflow destination 192.1.1.12**
コレクタ装置として IP アドレス 192.1.1.12 を設定します。
2. **(config)# sflow sample 512**
512 パケットごとにトラフィックをモニタします。
3. **(config)# sflow url-port-add 8080**
拡張データ形式で URL 情報を使用する場合に、HTTP パケットと判断する宛先ポート番号 8080 を追加で設定します。
4. **(config)# interface gigabitethernet 0/4**
ポート 0/4 のイーサネットインタフェースコンフィギュレーションモードに移行します。
5. **(config-if)# sflow forward ingress**

ポート 0/4 の受信パケットに対して sFlow 統計機能を有効にします。

[注意事項]

本パラメータを設定した後も、HTTP パケットの対象として宛先ポート番号 80 番は有効です。

18.3 オペレーション

18.3.1 運用コマンド一覧

sFlow 統計で使用する運用コマンド一覧を次の表に示します。

表 18-18 運用コマンド一覧

コマンド名	説明
show sflow	sFlow 統計機能についての設定条件と動作状況を表示します。
show sflow detail	sFlow 統計機能についての設定条件と動作状況と詳細情報を表示します。
clear sflow statistics	sFlow 統計で管理している統計情報をクリアします。
restart sflow	フロー統計プログラムを再起動します。
dump sflow	フロー統計プログラム内で収集しているデバック情報をファイル出力します。

18.3.2 コレクタ装置との通信の確認

本装置で sFlow 統計機能を設定してコレクタ装置に送信する場合、次のことを確認してください。

(1) コレクタ装置との疎通確認

ping コマンドをコレクタ装置の IP アドレスを指定して実行し、本装置からコレクタ装置に対して IP 通信ができることを確認してください。通信ができない場合は、マニュアル「トラブルシューティングガイド」を参照してください。

(2) sFlow パケット通信確認

コレクタ装置側で sFlow パケットを受信していることを確認してください。

受信していない場合の対応は、マニュアル「トラブルシューティングガイド」を参照してください。

18.3.3 sFlow 統計機能の運用中の確認

本装置で sFlow 統計機能を使用した場合、運用中の確認内容には次のものがあります。

(1) sFlow パケット廃棄数の確認

show sflow コマンドを実行して sFlow 統計情報を表示し、sFlow 統計機能で Dropped sFlow samples（廃棄しているパケット数）や Overflow Time of sFlow Queue（廃棄パケット時間）を確認してください。どちらかの値が増加する場合は、増加しないサンプリング間隔を設定してください。

図 18-10 show sflow コマンドの実行結果

```

> show sflow
Date 2006/12/13 14:10:32 UTC
sFlow service status: enable
Progress time from sFlow statistics cleared: 16:00:05
sFlow agent data :
  sFlow service version : 4
  CounterSample interval rate: 60 seconds
  Default configured rate: 1 per 2048 packets
  Default actual rate      : 1 per 2048 packets
  Configured sFlow ingress ports : 0/2-4
  Configured sFlow egress ports  : ----
  Received sFlow samples : 37269  Dropped sFlow samples      :    2093
  Exported sFlow samples : 37269  Couldn't export sFlow samples :      0
  Overflow time of sFlow queue: 12 seconds                      ...1
sFlow collector data :
Collector IP address: 192.168.4.199  UDP:6343  Source IP address: 130.130.130.1
Send FlowSample UDP packets : 12077  Send failed packets:      0
Send CounterSample UDP packets: 621  Send failed packets:      0
Collector IP address: 192.168.4.203  UDP:65535  Source IP address: 130.130.130.1
Send FlowSample UDP packets : 12077  Send failed packets:      0
Send CounterSample UDP packets: 621  Send failed packets:      0

```

1. 廃棄パケット時間が増加している場合、サンプリング間隔の設定を見直してください。

(2) CPU 使用率の確認

show cpu コマンドを実行して CPU 使用率を表示し、負荷を確認してください。CPU 使用率が高い場合は、コンフィグレーションコマンド sflow sample でサンプリング間隔を再設定してください。

図 18-11 show cpu コマンドの実行結果

```

>show cpu minutes
Date 2006/12/13 14:15:37 UTC
*** minute ***
date      time                cpu average
Dec 13   14:42:00-14:42:59    6
Dec 13   14:43:00-14:43:59    20
          :
          :
Dec 13   15:41:00-15:41:59    10          ...1

```

1. CPU 使用率が高くなっている場合、サンプリング間隔の設定を見直してください。

18.3.4 sFlow 統計のサンプリング間隔の調整方法

本装置で sFlow 統計機能を使用した場合、サンプリング間隔の調整方法として次のものがあります。

(1) 回線速度から調整する

sFlow 統計機能を有効にしている全ポートの pps を show interfaces コマンドで確認し、受信パケットを対象にしている場合は「Input rate」を合計してください。もし、送信パケットを対象にしている場合は、「Output rate」も合計してください。その合計値を 100 で割った値が、目安となるサンプリング間隔となります。この値でサンプリング間隔を設定後、show sflow コマンドで廃棄数が増えないかどうかを確認してください。

ポート 0/2 とポート 0/3 に対して受信パケットをとる場合の目安となるサンプリング間隔の例を次に示します。

図 18-12 show interfaces コマンドの実行結果

```
> show interfaces gigabitethernet 0/2
Date 2006/12/24 17:18:54 UTC
NIF0:
Port2: active up 100BASE-TX full(auto) 0012.e220.ec30
      Time-since-last-status-change:1:47:47
      Bandwidth:10000kbps Average out:0Mbps Average in:5Mbps
      Peak out:5Mbps at 15:44:36 Peak in:5Mbps at 15:44:18
      Output rate: 0.0bps 0.0pps
      Input rate: 4063.5kbps 10.3kpps
      Flow control send :off
      Flow control receive:off
      TPID:8100
      :

> show interfaces gigabitethernet 0/3
Date 2006/12/24 17:19:34 UTC
NIF0:
Port3: active up 100BASE-TX full(auto) 0012.e220.ec31
      Time-since-last-status-change:1:47:47
      Bandwidth:10000kbps Average out:5Mbps Average in:5Mbps
      Peak out:5Mbps at 15:44:36 Peak in:5Mbps at 15:44:18
      Output rate: 4893.5kbps 16.8kpps
      Input rate: 4893.5kbps 16.8kpps
      Flow control send :off
      Flow control receive:off
      TPID:8100
      :
```

目安となるサンプリング間隔

```
= sFlow 統計機能を有効にしているポートの PPS 合計値 /100
= (10.3kpps+16.8kpps) /100
= 271 ※
```

注※ サンプリング間隔を 271 で設定すると実際は 512 で動作します。サンプリング間隔の詳細はコンフィグレーションコマンド `sflow sample` を参照してください。

(2) 詳細情報から調整する

`show sflow detail` コマンドを実行して表示される **Sampling rate to collector** (廃棄が発生しない推奨するサンプリング間隔) の値をサンプリング間隔として設定します。設定後は `clear sflow statistics` コマンドを実行し、しばらく様子を見てまだ **Sampling rate to collector** の値が設定より大きい場合は同じ手順でサンプリング間隔を設定してください。

図 18-13 show sflow detail コマンドの実行結果

```
> show sflow detail
Date 2006/12/21 20:04:01 UTC
sFlow service status: enable
Progress time from sFlow statistics cleared: 8:00:05
      :
Collector IP address: 192.168.4.203 UDP:65535 Source IP address:
130.130.130.1
Send FlowSample UDP packets : 12077 Send failed packets: 0
Send CounterSample UDP packets: 621 Send failed packets: 0
Detail data :
Max packet size: 1400 bytes
Packet information type: header
Max header size: 128 bytes
Extended information type: switch,router,gateway,user,url
Url port number: 80,8080
Sampling mode: random-number
Sampling rate to collector: 1 per 2163 packets
Target ports for CounterSample: 0/2-4
```

19 LLDP

この章では、本装置に隣接する装置の情報を収集する機能である LLDP の解説と操作方法について説明します。

19.1 解説

19.2 コンフィグレーション

19.3 オペレーション

19.1 解説

19.1.1 概要

LLDP (Link Layer Discovery Protocol) は隣接する装置情報を収集するプロトコルです。運用・保守時に接続装置の情報を簡単に調査できることを目的とした機能です。

(1) LLDP の適用例

LLDP 機能を使用することで隣接装置と接続している各ポートに対して、自装置に関する情報および該当ポートに関する情報を送信します。該当ポートで受信した隣接装置の情報を管理することで自装置と隣接装置間の接続状態を把握できるようになります。

LLDP の適用例を次の図に示します。この例では、同一ビル内の各階に設置された本装置間の接続状態を、1階に設置した本装置 A から把握できるようになります。

図 19-1 LLDP の適用例

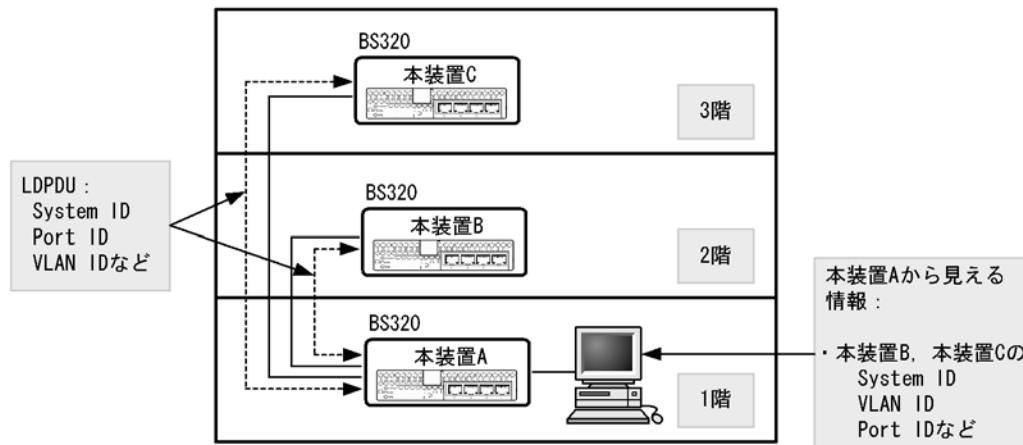

19.1.2 サポート仕様

この機能を用いて隣接装置に配布する情報は、IEEE 802.1AB Draft 6 をベースに拡張機能として本装置独自の情報をサポートしています。サポートする情報を次の表に示します。

表 19-1 LLDP でサポートする情報

項番	名称	説明	
1	Time-to-Live	情報の保持時間	
2	Chassis ID	装置の識別子	
3	Port ID	ポート識別子	
4	Port description	ポート種別	
5	System name	装置名称	
6	System description	装置種別	
7	—	Organizationally-defined TLV extensions	
	a	VLAN ID	設定されている VLAN ID
	b	VLAN Address	VLAN に関連づけられた IP アドレス

(凡例) - : 該当なし

LLDP でサポートする情報の詳細を以下に示します。

なお、MIB についてはマニュアル「MIB レファレンス」を参照してください。

(1) Time-to-Live (情報の保持時間)

配布する情報を受信装置側で保持する時間を示します。

保持時間はコンフィグレーションで変更できますが、初期状態で使用することをお勧めします。

(2) Chassis ID (装置の識別子)

装置を識別する情報です。この情報には subtype が定義され、subtype によって送信内容が異なります。subtype と送信内容を次の表に示します。

表 19-2 Chassis ID の subtype 一覧

subtype	種別	送信内容
1	Chassis component	Entity MIB の entPhysicalAlias と同じ値
2	Chassis interface	interface MIB の ifAlias と同じ値
3	Port	Entity MIB の portEntPhysicalAlias と同じ値
4	Backplane component	Entity MIB の backplaneEntPhysicalAlias と同じ値
5	MAC address	LLDP MIB の macAddress と同じ値
6	Network address	LLDP MIB の networkAddress と同じ値
7	Locally assigned	LLDP MIB の local と同じ値

Chassis ID についての送受信条件は次のとおりです。

- 送信：subtype = 5 だけ送信します。送信する MAC アドレスは装置 MAC アドレスを使用します。
- 受信：上記に示した全 subtype について受信できます。
- 受信データ最大長：255byte

(3) Port ID (ポート識別子)

ポートを識別する情報です。この情報には subtype が定義され、subtype によって送信内容が異なります。subtype と送信内容を次の表に示します。

表 19-3 Port ID の subtype 一覧

subtype	種別	送信内容
1	Port	Interface MIB の ifAlias と同じ値
2	Port component	Entity MIB の portEntPhysicalAlias と同じ値
3	Backplane component	Entity MIB の backplaneEntPhysicalAlias と同じ値
4	MAC address	LLDP MIB の macAddr と同じ値
5	Network address	LLDP MIB の networkAddr と同じ値
6	Locally assigned	LLDP MIB の local と同じ値

Port ID についての送受信条件は次のとおりです。

- 送信：subtype = 4 だけ送信します。送信する MAC アドレスは該当 Port の MAC アドレスを使用します。
- 受信：上記に示した全 subtype について受信できます。
- 受信データ最大長：255Byte

(4) Port description (ポート種別)

ポートの種別を示す情報です。この情報には subtype はありません。

送信内容および受信条件は次のとおりです。

- 送信内容：「Interface MIB の ifDescr と同じ値」
- 受信データ最大長：255Byte

(5) System name (装置名称)

装置名称を示す情報です。この情報には subtype はありません。

送信内容および受信条件は次のとおりです。

- 送信内容：「systemMIB の sysName と同じ値」
- 受信データ最大長：255Byte

(6) System description (装置種別)

装置の種別を示す情報です。この情報には subtype はありません。

送信内容および受信条件は次のとおりです。

- 送信内容：「systemMIB の sysDescr と同じ値」
- 受信データ最大長：255Byte

(7) Organizationally-defined TLV extensions

本装置独自に以下の情報をサポートしています。

(a) VLAN ID

該当ポートが使用する VLAN Tag の VLAN ID を示します。Tag 変換機能を使用している場合は、変換後の VLAN ID を示します。この情報はトランクポートだけ有効な情報です。

(b) VLAN Address

この情報は、該当ポートにおいて IP アドレスが設定されている VLAN のうち、最も小さい VLAN ID とその IP アドレスを一つ示します。

19.1.3 LLDP 使用時の注意事項

(1) 本機能を設定した装置間に本機能をサポートしない別装置を接続した場合

次に示す構成とした場合、隣接装置との接続状態を正確に把握しにくい状態になります。

- スイッチを経由して接続した場合、スイッチは LLDP の配布情報を中継します。そのため、直接接続していない装置間で、隣接情報として配布情報を受信できるので、直接接続されている装置間の情報と区別が付きなくなります。
- ルータを経由して接続した場合、LLDP の配布情報はルータで廃棄されるため LLDP 機能を設定した

装置間では受信できません。

(2) 他社接続について

他社が独自にサポートしている Link Layer Discovery Protocol[※]との相互接続はできません。

注※

Cisco Systems 社 : CDP (Cisco Discovery Protocol)

Extreme Networks 社 : EDP (Extreme Discovery Protocol)

Foundry Networks 社 : FDP (Foundry Discovery Protocol)

(3) IEEE 802.1AB 規格との接続について

本装置の LLDP は IEEE 802.1AB Draft 6 をベースにサポートした独自機能です。IEEE 802.1AB 規格との接続性はありません。

(4) 隣接装置の最大数について

装置当たり最大 50 の隣接装置情報を収容できます。最大数を超えた場合、受信した配布情報は廃棄します。受信済みの隣接装置情報がタイムアウトで削除される時間を確保するために、廃棄状態は一定時間継続されます。時間は、最大収容数の閾値以上になった隣接装置情報の保持時間と同一です。

19.2 コンフィグレーション

19.2.1 コンフィグレーションコマンド一覧

LLDP のコンフィグレーションコマンド一覧を次の表に示します。

表 19-4 コンフィグレーションコマンド一覧

コマンド名	説明
lldp enable	ポートで LLDP の運用を開始します。
lldp hold-count	本装置が送信する LLDP フレームに対して隣接装置が保持する時間を指定します。
lldp interval-time	本装置が送信する LLDP フレームの送信間隔を指定します。
lldp run	装置全体で LLDP 機能を有効にします。

19.2.2 LLDP の設定

(1) LLDP 機能の設定

[設定のポイント]

LLDP 機能のコンフィグレーションは装置全体で機能を有効にする設定と、実際に運用するポートで有効にする設定が必要です。

ここでは、`gigabitethernet 0/1` において LLDP 機能を運用させます。

[コマンドによる設定]

1. (config)# lldp run

装置全体で LLDP 機能を有効にします。

2. (config)# interface gigabitethernet 0/1

ポート 0/1 のイーサネットインタフェースコンフィグレーションモードに移行します。

3. (config-if)# lldp enable

ポート 0/1 で LLDP 機能の動作を開始します。

(2) LLDP フレームの送信間隔、保持時間の設定

[設定のポイント]

LLDP フレームの送信間隔を変更すると、装置の情報の変更が反映される時間を調整できます。送信間隔を短くすると変更が早く反映され、送信間隔を長くすると変更の反映が遅くなります。

[コマンドによる設定]

1. (config)# lldp interval-time 60

LLDP フレームの送信間隔を 60 秒に設定します。

2. (config)# lldp hold-count 3

本装置が送信した情報を隣接装置が保持する時間を `interval-time` 時間の回数で設定します。この場合、60 秒×3 で 180 秒になります。

19.3 オペレーション

19.3.1 運用コマンド一覧

LLDP の運用コマンド一覧を次の表に示します。

表 19-5 運用コマンド一覧

コマンド名	説明
show lldp	LLDP の設定情報および隣接装置情報を表示します。
show lldp statistics	LLDP の統計情報を表示します。
clear lldp	LLDP の隣接情報をクリアします。
clear lldp statistics	LLDP の統計情報をクリアします。
restart lldp	LLDP プログラムを再起動します。
dump protocols lldp	LLDP プログラムで採取している詳細イベントトレース情報および制御テーブル情報をファイルへ出力します。

19.3.2 LLDP 情報の表示

LLDP 情報の表示は、運用コマンド `show lldp` で行います。`show lldp` コマンドは、LLDP の設定情報とポートごとの隣接装置数を表示します。`show lldp detail` コマンドは、隣接装置の詳細な情報を表示します。

図 19-2 show lldp コマンドの実行結果

```
> show lldp
Date 2005/11/09 19:16:20 UTC
Status: Enabled Chassis ID: Type=MAC Info=0012.e268.2c21
Interval Time: 30 Hold Count: 4 TTL:120
Port Counts=3
0/1 (CH:10) Link:Up Neighbor Counts: 2
0/2 Link:Down Neighbor Counts: 0
0/3 Link:Up Neighbor Counts: 0
>
```

図 19-3 show lldp detail コマンドの実行結果

```
> show lldp detail
Date 2005/11/09 19:16:34 UTC
Status: Enabled Chassis ID: Type= MAC Info=0012.e268.2c21
Interval Time: 30 Hold Count: 4 TTL:120
System Name: LLDP1
System Description: ALAXALA AX3630 BS320 GG-BE9LSWM1 [BS320 GG-BE9LSWM1]
Switching software Ver. 10.3 [OS-L3L]
Total Neighbor Counts=2
Port Counts=3
Port 0/1 (CH:10) Link: Up Neighbor Counts: 2
Port ID: Type=MAC Info=0012.e298.5cc0
Port Description: GigabitEther 0/1
Tag ID: Tagged=1,10-20,4094
IPv4 Address: Tagged: 10 192.168.248.240
IPv6 Address: Tagged: 20 3ffe:501:811:ff01:200:8798:5cc0:e7f4
1 TTL:110 Chassis ID: Type=MAC Info=0012.e268.2505
System Name: LLDP2
System Description: ALAXALA AX2430S AX-2430S-48T [AX2430S-48T] Switching
```

19. LLDP

```
software Ver. 10.0 [OS-L2]
  Port ID: Type=MAC          Info=0012.e298.dc20
  Port Description: GigabitEthernet 0/5
  Tag ID: Tagged=1,10-20,4094
  IPv4 Address: Tagged: 10    192.168.248.220
  2 TTL:100    Chassis ID: Type=MAC          Info=0012.e268.2c2d
  System Name: LLDP3
  System Description: ALAXALA AX3630S AX-3630S-24T2X [AX3630S-24T2X] Switching
software Ver. 10.0 [OS-L3L]
  Port ID: Type=MAC          Info=0012.e298.7478
  Port Description: GigabitEthernet 0/24
  Tag ID: Tagged=1,10-20,4094
  IPv4 Address: Tagged: 10    192.168.248.200
  IPv6 Address: Tagged: 20    3ffe:501:811:ff01:200:8798:7478:e7f4
Port 0/2          Link: Down Neighbor Counts: 0
Port 0/3          Link: Up   Neighbor Counts: 0
>
```

20 OADP

この章では、本装置に隣接する装置の情報を収集する機能である OADP の解説と操作方法について説明します。

20.1 解説

20.2 コンフィグレーション

20.3 オペレーション

20.1 解説

20.1.1 概要

(1) OADP 機能の概要

OADP (Octpower Auto Discovery Protocol) 機能とは、本装置のレイヤ 2 レベルで動作する機能で、OADP PDU (Protocol Data Unit) のやりとりによって隣接装置の情報を収集し、隣接装置の接続状況を表示できます。

この機能では、隣接装置の装置情報やポート情報を表示することで隣接装置との接続状況を容易に把握できることから、隣接装置にログインしたりネットワーク構成図を参照したりしなくても、装置間の接続の状況を確認できます。また、この機能によって表示される接続状況とネットワーク構成図を比較することで、装置間が正しく接続されているかどうかを確認できます。

隣接装置として認識できる装置には、本装置のほかに、CDP を実装した装置、OADP を実装した装置があります。

(2) CDP 受信機能の概要

OADP 機能では、CDP (Cisco Discovery Protocol) を解釈できるため、CDP PDU を送信する隣接装置との接続構成も確認できます。ただし、本装置は CDP PDU を送信しません。CDP とは、Cisco Systems 社製装置のレイヤ 2 レベルで動作する隣接装置検出プロトコルです。

(3) OADP の適用例

OADP 機能を使用することで、隣接装置と接続している各ポートに対して自装置に関する情報および該当ポートに関する情報を送信します。自装置やポートに関する情報としては、デバイス ID、ポート ID、IP アドレス、VLAN ID などがあります。隣接装置から送られてきた情報を該当ポートで受信することで、自装置と隣接装置間の接続状態を把握できるようになります。

OADP の適用例を次の図に示します。この例では、同一ビル内の各階に設置された装置間の接続状態を、1 階に設置した本装置 A から把握することが可能となります。

図 20-1 OADP の適用例

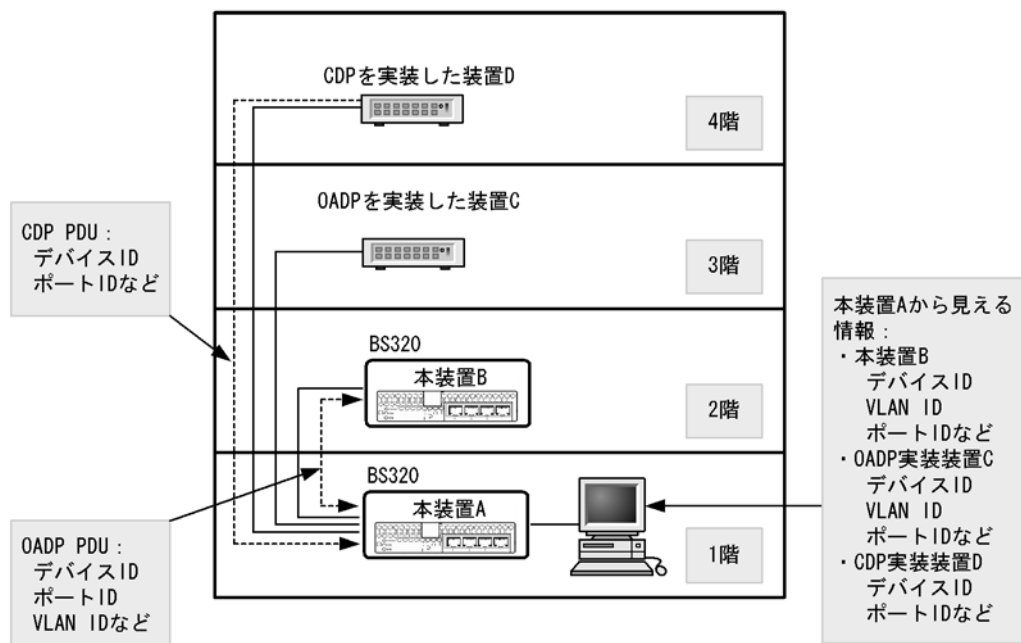

20.1.2 サポート仕様

(1) OADP のサポート仕様

OADP でサポートする項目と仕様を次の表に示します。

表 20-1 OADP でサポートする項目・仕様

項目		内容
適用レイヤ	レイヤ 2	○
	レイヤ 3	×
OADP PDU 送受信単位		物理ポートまたはリンクアグリゲーション
リセット機能		○
OADP PDU 送信間隔		5 ~ 254 秒の範囲で 1 秒単位
OADP PDU 情報保有時間		10 ~ 255 秒の範囲で 1 秒単位
CDP 受信機能		○

(凡例) ○ : サポート × : 未サポート

(2) OADP で使用する情報

OADP PDU で使用する情報を次の表に示します。

表 20-2 OADP でサポートする情報

項番	名称	説明
1	Device ID	装置を一意に識別する識別子
2	Address	OADP PDU を送信するポートに関連するアドレス

項番	名称	説明
3	Port ID	OADP PDU を送信するポートの識別子
4	Capabilities	装置の機能
5	Version	ソフトウェアバージョン
6	Platform	プラットフォーム
7	Duplex	OADP PDU を送信するポートの Duplex 情報
8	ifIndex	OADP PDU を送信するポートの ifIndex
9	ifSpeed	OADP PDU を送信するポートの ifSpeed
10	VLAN ID	OADP PDU を送信するポートの VLAN ID
11	ifHighSpeed	OADP PDU を送信するポートの ifHighSpeed

受信する CDP PDU で使用される可能性のある情報を次の表に示します。項番 1～7 は OADP PDU と共通です。

表 20-3 CDP でサポートする情報

項番	名称	説明
1	Device ID	装置を一意に識別する識別子
2	Address	CDP PDU を送信するポートに関連するアドレス
3	Port ID	CDP PDU を送信するポートの識別子
4	Capabilities	装置の機能
5	Version	ソフトウェアバージョン
6	Platform	プラットフォーム
7	Duplex	CDP PDU を送信するポートの Duplex 情報

20.1.3 OADP 使用時の注意事項

(1) この機能を設定した装置間にこの機能をサポートしない別装置を接続した場合

次に示す構成とした場合、隣接装置との接続状態を正確に把握しにくい状態になります。

- スイッチを経由して接続した場合、スイッチは OADP の配布情報を中継します。そのため、直接接続していない装置間で隣接情報として配布情報を受信できるので、直接接続されている装置間の情報と区別が付きなくなります。
- ルータを経由して接続した場合、OADP の配布情報はルータで廃棄されるため OADP 機能を設定した装置間では受信できません。

(2) 隣接装置の最大数について

装置当たり最大 100 の隣接装置情報を収容できます。最大数を越えた場合、受信した配布情報は廃棄されます。受信済みの隣接装置情報がタイムアウトで削除される時間を確保するために廃棄状態は一定時間継続されます。時間は、最大収容数の閾値以上になった隣接装置情報の保持時間と同じです。

(3) OADP を使用するポートの VLAN について

OADP はポートに設定されている VLAN 上で OADP PDU を送受信します。VLAN を無効 (state suspend コマンド) に設定するとその VLAN では OADP は動作しません。

(4) CDP を実装した装置と接続した場合について

トランクポートで CDP を実装した装置と接続した場合は、そのポートのネイティブ VLAN を無効 (state suspend コマンド) にしないでください。無効に設定した場合、CDP PDU は本装置で廃棄されます。

(5) CDP を実装した装置間にあった L2 スイッチと本装置とを交換した場合について

CDP を実装した装置の間にあった (CDP を透過する) L2 スイッチを本装置に置き換えた場合に、本装置で CDP 受信機能を設定 (oadp cdp-listener コマンド) すると、本装置が CDP PDU を受信して透過しなくなるため、CDP を実装した装置同士がお互いを認識できなくなります。CDP 受信機能を設定 (oadp cdp-listener コマンド) しなければ、本装置は CDP PDU を受信しないで透過するので、装置を置き換える前と同様に CDP を実装した装置同士がお互いを認識できます。

20.2 コンフィグレーション

20.2.1 コンフィグレーションコマンド一覧

OADP のコンフィグレーションコマンド一覧を次の表に示します。

表 20-4 コンフィグレーションコマンド一覧

コマンド名	説明
oadp cdp-listener	CDP 受信機能を有効にします。
oadp enable	ポートおよびリンクアグリゲーションで OADP 機能を有効にします。
oadp hold-time	本装置が送信する OADP フレームに対して隣接装置が保持する時間を指定します。
oadp ignore-vlan	指定した VLAN ID から受信する OADP フレームを無視する場合に指定します。
oadp interval-time	本装置が送信する OADP フレームの送信間隔を指定します。
oadp run	装置全体で OADP 機能を有効にします。

20.2.2 OADP の設定

(1) OADP 機能の設定

[設定のポイント]

OADP 機能のコンフィグレーションは装置全体で機能を有効にする設定と、実際に運用するポートで有効にする設定が必要です。

OADP を使用したいポートがリンクアグリゲーションを構成している場合は、ポートチャネルインタフェースに対して設定します。

ここでは、`gigabitethernet 0/1` において OADP 機能を運用させます。

[コマンドによる設定]

1. `(config)# oadp run`

装置全体で OADP 機能を有効にします。

2. `(config)# interface gigabitethernet 0/1`

ポート 0/1 のイーサネットインタフェースコンフィグレーションモードに移行します。

3. `(config-if)# oadp enable`

ポート 0/1 で OADP 機能の動作を開始します。

[注意事項]

OADP は、設定したポートで有効な VLAN 上で動作します。`suspend` に設定されている VLAN では OADP は動作しません。

(2) OADP フレームの送信間隔、保持時間の設定

[設定のポイント]

OADP フレームの送信間隔を変更すると、装置の情報の変更が反映される時間を調整できます。送信間隔を短くすると変更が早く反映される一方で、自装置、隣接装置の負荷が高まる場合があります。

送信間隔を長くすると負荷は低くなりますが変更の反映が遅くなります。通常、本設定は変更する必要はありません。

[コマンドによる設定]

1. **(config)# oadp interval-time 60**

OADP フレームの送信間隔を 60 秒に設定します。

2. **(config)# oadp hold-time 180**

本装置が送信した情報を隣接装置が保持する時間を 180 秒に設定します。

(3) CDP 受信機能の設定

[設定のポイント]

CDP 受信機能を有効にすると、OADP が動作しているすべてのポートで CDP 受信機能が動作します。

ここでは、`gigabitethernet 0/1` において CDP 受信機能を運用させます。

[コマンドによる設定]

1. **(config)# interface gigabitethernet 0/1**

ポート 0/1 のイーサネットインタフェースコンフィグレーションモードに移行します。

2. **(config-if)# oadp enable**

ポート 0/1 で OADP 機能を有効にします。

3. **(config-if)# exit**

イーサネットインタフェースコンフィグレーションモードからグローバルコンフィグモードに戻ります。

4. **(config)# oadp cdp-listener**

CDP 受信機能を有効にします。OADP が動作しているポートで CDP 受信機能が動作します。

(4) OADP フレームを無視する VLAN の設定

[設定のポイント]

OADP は、トランクポートでは VLAN Tag を使用して 1 ポートに複数の OADP フレームを送受信します。トランクポートに所属している VLAN 数が増えると隣接装置情報も増加し、装置への負荷が増加します。受信した OADP フレームを無視する VLAN を設定することで装置への負荷を抑えられます。

[コマンドによる設定]

1. **(config)# oadp ignore-vlan 10-20**

VLAN10 ~ 20 で受信した OADP フレームを無視します。

20.3 オペレーション

20.3.1 運用コマンド一覧

OADP の運用コマンド一覧を次の表に示します。

表 20-5 運用コマンド一覧

コマンド名	説明
show oadp	OADP/CDP の設定情報および隣接装置情報を表示します。
show oadp statistics	OADP/CDP 統計情報を表示します。
clear oadp	OADP/CDP の隣接情報をクリアします。
clear oadp statistics	OADP/CDP の統計情報をクリアします。
restart oadp	OADP プログラムを再起動します。
dump protocols oadp	OADP プログラムで採取している詳細イベントトレース情報および制御テーブル情報をファイルへ出力します。

20.3.2 OADP 情報の表示

OADP 情報の表示は、運用コマンド `show oadp` で行います。`show oadp` コマンドは、OADP の設定情報とポートごとの簡易的な情報を示します。`show oadp detail` コマンドは、隣接装置の詳細な情報を表示します。

図 20-2 show oadp コマンドの実行結果

```
> show oadp
Date 2005/11/09 19:50:20 UTC
OADP/CDP status: Enabled/Disabled   Device ID: OADP-1
Interval Time: 60   Hold Time: 180
ignore vlan: 2-4,10
Enabled Port: 0/1-5,16,20
              CH 10

Total Neighbor Counts=2
Local   VID Holdtime Remote   VID Device ID   Capability Platform
0/1     0       35 0/8       0 OADP-2         RS       AX3630S-24T2X
0/16   0        9 0/1       0 OADP-3         S        AX2430S-48T

Capability Codes: R - Router, T - Trans Bridge, B - Source Route Bridge
                  S - Switch, H - Host, I - IGMP, r - Repeater
>
```

図 20-3 show oadp detail コマンドの実行結果

```

> show oadp detail
Date 2005/11/09 19:55:52 UTC
OADP/CDP status: Enabled/Disabled   Device ID: OADP-1
Interval Time: 60   Hold Time: 180
ignore vlan: 2-4,10
Enabled Port: 0/1-5,16,20

Total Neighbor Counts=2
-----
Port: 0/1   VLAN ID: 0
Holdtime    : 6(sec)
Port ID     : 0/8   VLAN ID(TLV): 0
Device ID   : OADP-2
Capabilities : Router, Switch
Platform    : AX3630S-24T2X
Entry address(es):
  IP address : 192.16.170.87
  IPv6 address: fe80::200:4cff:fe71:5d1c
IfSpeed     : 1G   Duplex    : FULL
Version     : ALAXALA AX3630S AX-3630S-24T2X [AX3630S-24T2X] Switching software
Ver. 10.0 [OS-L3L]
-----
Port: 0/16  VLAN ID: 0
Holdtime    : 10(sec)
Port ID     : 0/1   VLAN ID(TLV): 0
Device ID   : OADP-3
Capabilities : Switch
Platform    : AX2430S-48T
Entry address(es):
  IP address : 192.16.170.100
IfSpeed     : 1G   Duplex    : FULL
Version     : ALAXALA AX2430S AX-2430S-48T [AX2430S-48T] Switching software
Ver. 10.0 [OS-L2]
-----
>

```

21 ポートミラーリング

ポートミラーリングは、送受信するフレームのコピーを指定した物理ポートへ送信する機能です。この章では、ポートミラーリングの解説と操作方法について説明します。

21.1 解説

21.2 コンフィグレーション

21.1 解説

21.1.1 ポートミラーリングの概要

ポートミラーリングは、送受信するフレームのコピーを指定した物理ポートへ送信する機能です。フレームをコピーすることをミラーリングと呼びます。この機能を利用して、ミラーリングしたフレームをアナライザなどで受信することによって、トラフィックの監視や解析を行えます。

受信フレームおよび送信フレームに対するミラーリングのそれぞれの動作を次の図に示します。

図 21-1 受信フレームのミラーリング



図 21-2 送信フレームのミラーリング



これらの図で示すとおり、トラフィックを監視する物理ポートを**モニターポート**と呼び、ミラーリングしたフレームの送信先となる物理ポートを**ミラーポート**と呼びます。

ミラーポートからはミラーリングされたフレームだけ送信されます。それ以外の自発、自宛、中継フレームは廃棄されます。なお、ミラーリングしたフレームは、TTL (IPv4) またはホップリミット (IPv6) を減算しないで送信されます。

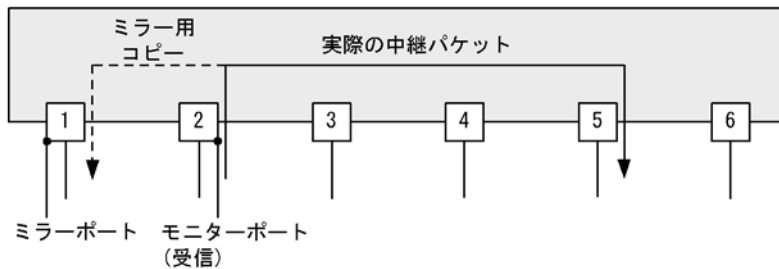
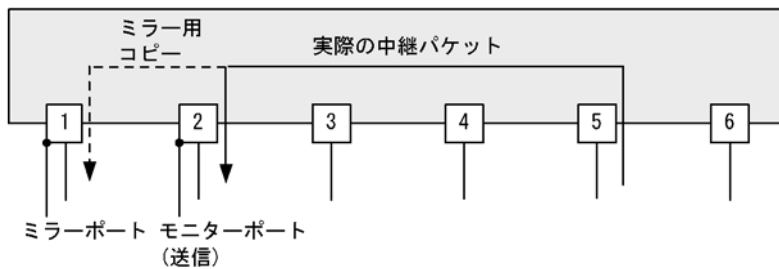
また、モニターポートとミラーポートは「多対一」の設定ができ、複数のモニターポートから受信したフレームのコピーを、一つのミラーポートへ送信できます。ただし、モニターポートでコピーしたフレームを複数のミラーポートへ送信することはできません。

ポートミラーリングに関する運用コマンドはありません。ミラーポートに接続したアナライザで、フレームがミラーリングされていることを確認してください。

21.1.2 ポートミラーリングの注意事項

(1) 他機能との共存

- モニターポートでは、ほかの機能は制限なく動作します。
- ミラーポートでは、VLAN 機能およびレイヤ 3 通信機能が使用できません。VLAN 機能を前提とするスパニングツリー、Ring Protocol、IGMP snooping/MLD snooping などの機能や、レイヤ 3 通信機能

を前提とする SNMP, DHCP などの機能も使用できません。

(2) ポートミラーリング使用時の注意事項

- ポートミラーリングでコピーしたフレームは、ミラーポートの回線帯域を超えて出力することはできません。
- 受信したフレームの FCS が不正な場合、該当フレームはミラーリングされません。
- 送信フレームのミラーリングでは、ハードウェアで中継するフレームだけをミラーリングします。ソフトウェアで送信するフレーム（自発、IP オプション付きパケットなど）はミラーリングしません。受信フレームのミラーリングでは、自宛フレームや IP オプション付きパケットなどを含めた、すべての受信フレームをミラーリングします。
- 送信フレームのミラーリングでは、1セッションだけ設定できます。
- 送信フレームのミラーリングでは、Untagged フレームを送信する場合でも、送信フレームの VLAN の Tag を持つ Tagged フレームがミラーリングされます。
- 送信フレームのミラーリングでは、送信ポートに Tag 変換機能が設定されていても、LAN 上で使用する VLAN Tag ではなく、送信フレームの VLAN の Tag を持つ Tagged フレームがミラーリングされます。

21.2 コンフィグレーション

21.2.1 コンフィグレーションコマンド一覧

ポートミラーリングのコンフィグレーションコマンド一覧を次の表に示します。

表 21-1 コンフィグレーションコマンド一覧

コマンド名	説明
monitor session	ポートミラーリングを設定します。

21.2.2 ポートミラーリングの設定

ポートミラーリングのコンフィグレーションでは、モニターポートとミラーポートの組み合わせをモニターセッションとして設定します。本装置では最大 4 組のモニターセッションを設定できます。

組み合わせごとに 1 から 4 のセッション番号を使用します。設定したモニターセッションを削除する場合は、設定時のセッション番号を指定して削除します。設定済みのセッション番号を指定すると、モニターセッションの設定内容は変更されて、以前のモニターセッションの情報は無効になります。

モニターポートには、通信で使用するポートを指定します。ミラーポートには、トラフィックの監視や解析などのために、アナライザなどを接続するポートを指定します。ミラーポートではポートミラーリング以外の通信はできません。

送信フレームのミラーリングおよび送受信フレームのミラーリングはセッション番号 1 のモニターセッションにだけ設定できます。

(1) 受信フレームのミラーリング

[設定のポイント]

設定できるインタフェースはイーサネットインタフェースです。リンクアグリゲーションで使用している場合も、単独のイーサネットインタフェースを指定します。また、ミラーポートは `vlan` などを設定していないポートに設定します。

[コマンドによる設定]

1. **(config)# monitor session 2 source interface gigabitethernet 0/1 rx destination interface gigabitethernet 0/2**

アナライザをポート 0/2 に接続し、1G ビットイーサネットインタフェース 0/1 で受信するフレームをミラーリングすることを設定します。セッション番号は 2 を使用します。

(2) 送信フレームのミラーリング

[設定のポイント]

設定できるインタフェースはイーサネットインタフェースです。リンクアグリゲーションで使用している場合も、単独のイーサネットインタフェースを指定します。また、ミラーポートは `vlan` などを設定していないポートに設定します。セッション番号は 1 でなければなりません。

[コマンドによる設定]

1. **(config)# monitor session 1 source interface gigabitethernet 0/2 tx destination interface gigabitethernet 0/3**

アナライザをポート 0/3 に接続し、1G ビットイーサネットインタフェース 0/2 で送信するフレームをミラーリングすることを設定します。セッション番号は 1 を使用します。

(3) 送受信フレームのミラーリング

[設定のポイント]

設定できるインタフェースはイーサネットインタフェースです。リンクアグリゲーションで使用している場合も、単独のイーサネットインタフェースを指定します。また、ミラーポートは `vlan` などを設定していないポートに設定します。セッション番号は 1 でなければなりません。

[コマンドによる設定]

1. **(config)# monitor session 1 source interface gigabitethernet 0/3 both destination interface gigabitethernet 0/1**

アナライザをポート 0/1 に接続し、1G ビットイーサネットインタフェース 0/3 で送受信するフレームをミラーリングすることを設定します。セッション番号は 1 を使用します。

(4) 複数モニターポートのミラーリング

[設定のポイント]

複数のモニターポートをリスト形式で設定できます。設定済みのリストにポートを追加することや、削除することもできます。

[コマンドによる設定]

1. **(config)# monitor session 1 source interface gigabitethernet 0/2-24,tengigabitethernet 0/25 both destination interface gigabitethernet 0/1**
アナライザをポート 0/1 に接続し、1G ビットイーサネットインタフェース 0/2 から 0/24 および 10G ビットイーサネットインタフェース 0/25 で送受信するフレームをミラーリングすることを設定します。セッション番号は 1 を使用します。

付録

付録 A 準拠規格

付録 A 準拠規格

付録 A.1 Diff-serv

表 A-1 Diff-serv の準拠規格および勧告

規格番号 (発行年月)	規格名
RFC 2474(1998年12月)	Definition of the Differentiated Services Field(DS Field) in the IPv4 and IPv6 Headers
RFC 2475(1998年12月)	An Architecture for Differentiated Services
RFC 2597(1999年6月)	Assured Forwarding PHB Group
RFC 2598(1999年6月)	An Expedited Forwarding PHB

付録 A.2 IEEE802.1X

表 A-2 IEEE802.1X の準拠規格および勧告

規格番号 (発行年月)	規格名
IEEE802.1X(2001年6月)	Port-Based Network Access Control
RFC 2284(1998年3月)	PPP Extensible Authentication Protocol (EAP)
RFC 2865(2000年6月)	Remote Authentication Dial In User Service (RADIUS)
RFC 2866(2000年6月)	RADIUS Accounting
RFC 2869(2000年6月)	RADIUS Extensions
RFC 3579(2003年9月)	RADIUS Support For Extensible Authentication Protocol (EAP)
RFC 3580(2003年9月)	IEEE 802.1X Remote Authentication Dial In User Service (RADIUS) Usage Guidelines

付録 A.3 VRRP

表 A-3 VRRP の準拠規格および勧告

規格番号 (発行年月)	規格名
RFC 2787(1999年6月)	Definitions of Managed Objects for the Virtual Router Redundancy Protocol
RFC 3768(2004年4月)	Virtual Router Redundancy Protocol
draft-ietf-vrrp-ipv6-spec-02.txt (2002年3月)	Virtual Router Redundancy Protocol for IPv6
draft-ietf-vrrp-ipv6-spec-07.txt (2004年10月)	Virtual Router Redundancy Protocol for IPv6
draft-ietf-vrrp-unified-mib-04.txt (2005年9月)	Definitions of Managed Objects for the VRRP over IPv4 and IPv6

付録 A.4 IEEE802.3ah/UDLD

表 A-4 IEEE802.3ah/UDLD の準拠規格および勧告

規格番号 (発行年月)	規格名
IEEE802.3ah(2004年9月)	Part 3: Carrier Sense Multiple Access with Collision Detection (CSMA/CD) Access Method and Physical Layer Specifications Amendment: Media Access Control Parameters, Physical Layers, and Management Parameters for Subscriber Access Networks

付録 A.5 SNMP

表 A-5 SNMP の準拠規格および勧告

規格番号 (発行年月)	規格名
RFC 1155(1990年5月)	Structure and Identification of Management Information for TCP/IP-based Internets
RFC 1157(1990年5月)	A Simple Network Management Protocol (SNMP)
RFC 1213(1991年3月)	Management Information Base for Network Management of TCP/IP-based internets: MIB-II
RFC 1354(1992年7月)	IP Forwarding Table MIB
RFC 1493(1993年6月)	Definitions of Managed Objects for Bridges
RFC 1525(1993年9月)	Definitions of Managed Objects for Source Routing Bridges
RFC 1643(1994年7月)	Definitions of Managed Objects for the Ethernet-like Interface Types
RFC 1657(1994年7月)	Definitions of Managed Objects for the Fourth Version of the Border Gateway Protocol (BGP-4) using SMIPv2
RFC 1757(1995年2月)	Remote Network Monitoring Management Information Base
RFC 1850(1995年11月)	OSPF Version2 Management Information Base
RFC 1901(1996年1月)	Introduction to Community-based SNMPv2
RFC 1902(1996年1月)	Structure of Management Information for Version 2 of the Simple Network Management Protocol (SNMPv2)
RFC 1903(1996年1月)	Textual Conventions for Version 2 of the Simple Network Management Protocol (SNMPv2)
RFC 1904(1996年1月)	Conformance Statements for Version 2 of the Simple Network Management Protocol (SNMPv2)
RFC 1905(1996年1月)	Protocol Operations for Version 2 of the Simple Network Management Protocol (SNMPv2)
RFC 1906(1996年1月)	Transport Mappings for Version 2 of the Simple Network Management Protocol (SNMPv2)
RFC 1907(1996年1月)	Management Information Base for Version 2 of the Simple Network Management Protocol (SNMPv2)
RFC 1908(1996年1月)	Coexistence between Version 1 and Version 2 of the Internet-standard Network Management Framework
RFC 2233(1997年11月)	The Interfaces Group MIB using SMIPv2
RFC 2452(1998年12月)	IP Version 6 Management Information Base for the Transmission Control Protocol
RFC 2454(1998年12月)	IP Version 6 Management Information Base for the User Datagram Protocol
RFC 2465(1998年12月)	Management Information Base for IP Version 6: Textual Conventions and General Group

規格番号 (発行年月)	規格名
RFC 2466(1998年12月)	Management Information Base for IP Version 6: ICMPv6 Group
RFC 2578(1999年4月)	Structure of Management Information Version 2 (SMIPv2)
RFC 2579(1999年4月)	Textual Conventions for SMIPv2
RFC 2580(1999年4月)	Conformance Statements for SMIPv2
RFC 3410(2002年12月)	Introduction and Applicability Statements for Internet Standard Management Framework
RFC 3411(2002年12月)	An Architecture for Describing Simple Network Management Protocol (SNMP) Management Frameworks
RFC 3412(2002年12月)	Message Processing and Dispatching for the Simple Network Management Protocol (SNMP)
RFC 3413(2002年12月)	Simple Network Management Protocol (SNMP) Applications
RFC 3414(2002年12月)	User-based Security Model (USM) for version 3 of the Simple Network Management Protocol (SNMPv3)
RFC 3415(2002年12月)	View-based Access Control Model (VACM) for the Simple Network Management Protocol (SNMP)
RFC 3416(2002年12月)	Version 2 of the Protocol Operations for the Simple Network Management Protocol (SNMP)
RFC 3417(2002年12月)	Transport Mappings for the Simple Network Management Protocol (SNMP)
RFC 3418(2002年12月)	Management Information Base (MIB) for the Simple Network Management Protocol (SNMP)
RFC 3584(2003年8月)	Coexistence between Version 1, Version 2, and Version 3 of the Internet-standard Network Management Framework
RFC 3621(2003年12月)	Power Ethernet MIB

付録 A.6 SYSLOG

表 A-6 SYSLOG の準拠する規格および勧告

規格番号 (発行年月)	規格名
RFC 3164(2001年8月)	The BSD syslog Protocol

付録 A.7 sFlow

表 A-7 sFlow の準拠規格および勧告

規格番号 (発行年月)	規格名
RFC 3176(2001年9月)	InMon Corporation's sFlow: A Method for Monitoring Traffic in Switched and Routed Networks

付録 A.8 LLDP

表 A-8 LLDP の準拠規格および勧告

規格番号 (発行年月)	規格名
IEEE802.1AB/D6.0(2003年10月)	Draft Standard for Local and Metropolitan Networks: Station and Media Access Control - Connectivity Discovery

索引

A

Acct-Terminate-Cause での切断要因 77
ADVERTISEMENT パケットの送出 273
ADVERTISEMENT パケットの認証 276
alarm グループ 350

C

CDP でサポートする情報 392
Chassis ID (装置の識別子) 383
Chassis Id の subtype 一覧 383

E

EAP-Request/Identity フレーム送信の時間間隔設定 101
event グループ 350

G

GetBulkRequest オペレーション 341
GetNextRequest オペレーション 340
GetRequest オペレーション 339
GSRP の運用コマンド一覧 268
GSRP の解説 233
GSRP のコンフィグレーションコマンド一覧 260
GSRP の設定と運用 259

H

history グループ 350

I

IEEE 802.1X 基本構成 72
IEEE 802.1X 使用時の注意事項 88
IEEE802.1X 状態の表示 104
IEEE 802.1X と他機能の共存について 87
IEEE802.1X 認証状態の変更 106
IEEE 802.1X の解説 71
IEEE802.1X の概要 72
IEEE802.1X の基本的な設定 95
IEEE802.1X のコンフィグレーションコマンド一覧 94
IEEE802.1X の状態を確認する運用コマンド一覧 104
IEEE802.1X の設定と運用 93
IEEE802.3ah/OAM 機能の運用コマンド一覧 320
IEEE802.3ah/UDLD 315

IEEE802.3ah/UDLD のコンフィグレーションコマンド一覧 318
IPv4/IPv6 SNMP マネージャからの MIB 要求と応答の例 336
IP アドレスによるオペレーション制限 344

L

L2 ループ検知 323
L2 ループ検知の運用コマンド一覧 331
L2 ループ検知のコンフィグレーションコマンド一覧 328
LLDP 381
LLDP 使用時の注意事項 384
LLDP でサポートする情報 382
LLDP の運用コマンド一覧 387
LLDP のコンフィグレーションコマンド一覧 386
LLDP の適用例 382

M

MAC 認証 201
MAC 認証の運用コマンド一覧 228
MAC 認証のコンフィグレーションコマンド一覧 218
MIB オブジェクトの表し方 338
MIB 概説 337
MIB 構造 338
MIB 取得の例 335
MIB を設定できない場合の応答 342

O

OADP 389
OADP 使用時の注意事項 392
OADP でサポートする項目・仕様 391
OADP でサポートする情報 391
OADP の運用コマンド一覧 396
OADP のコンフィグレーションコマンド一覧 394
Organizationally-defined TLV extensions 384

P

Port description (ポート種別) 384
Port ID (ポート識別子) 383
Port ID の subtype 一覧 383

Q

QoS 制御共通の運用コマンド一覧 23

QoS 制御共通のコンフィグレーションコマンド一覧 22

QoS 制御構造 18

QoS 制御の概要 17

QoS 制御の各機能ブロックの概要 18

R

RADIUS Accounting がサポートする属性 75

RADIUS サーバ関連の設定 103

RADIUS サーバ接続機能 86

RMON MIB 349

S

SetRequest オペレーション 341

sFlow 統計（フロー統計）機能 361

sFlow 統計で使用する運用コマンド一覧 378

sFlow 統計で使用するコンフィグレーションコマンド一覧 371

shortcut, disable, full の EAP-Request/Identity のシーケンス 85

SNMP/RMON に関する運用コマンド一覧 356

SNMP/RMON に関するコンフィグレーションコマンド一覧 351

SNMPv1, SNMPv2C オペレーション 339

SNMPv3 オペレーション 345

SNMPv3 でのオペレーション制限 348

SNMPv3 による MIB アクセス許可の設定 352

SNMP エージェント 334

SNMP エンジン 336

SNMP エンティティ 336

SNMP オペレーションのエラーステータスコード 344

SNMP 概説 334

SNMP を使用したネットワーク管理 333

statistics グループ 350

System description（装置種別） 384

System name（装置名称） 384

T

Time-to-Live（情報の保持時間） 383

Trap 349

V

VLAN 単位認証（静的） 79

VLAN 単位認証（静的）での認証除外ポート設定例 83

VLAN 単位認証（動的） 79

VLAN 単位認証（動的）で VLAN を動的に割り当てるときの設定 86

VLAN 単位認証（動的）での MAC アドレス学習のユーザリング時間設定について 88

VLAN 単位認証（動的）での認証除外端末構成例 82
VRRP 271

VRRP における障害検出の仕組み 273

VRRP の運用コマンド一覧 290

VRRP のコンフィグレーションコマンド一覧 283

VRRP のコンフィグレーションの流れ 284

VRRP ポーリング 278

W

Web 認証 107

Web 認証の運用コマンド一覧 182

Web 認証のコンフィグレーションコマンド一覧 148

あ

アクセプトモード 276

アップリンクフェイルオーバー 293

い

インデックス 338

え

エラーステータスコード 344

お

オペレーション 290

オペレーション [アップリンクフェイルオーバー] 308

か

仮想 MAC 宛てフレームの受信 272

仮想 MAC アドレスによる ARP 応答および NDP 応答 273

仮想ルータの MAC アドレスと IP アドレス 272

き

基本認証モード 78

強制的な再認証 106

こ

コミュニティによるオペレーション 344

コミュニティによるオペレーション制限 343

コンフィグレーション [アップリンクフェイルオーバー] 299, 301, 303, 304
 コンフィグレーション [VRRP] 283

さ

サポート仕様 [LLDP] 382
 サポート仕様 [OADP] 391
 サポートする認証アルゴリズム 75

し

シェーパ 58
 自動切り戻しおよび自動切り戻しの抑止 274
 受信フレームのミラーリング 400
 障害監視インタフェース 277
 障害監視インタフェースと VRRP ポーリング 277
 障害監視インタフェースと VRRP ポーリングの設定 287

す

ストームコントロール 311
 ストームコントロールのコンフィグレーションコマンド一覧 313

そ

送信制御 57
 送信フレームのミラーリング 400

た

帯域監視 36
 端末からの認証要求を抑止する機能の設定 100
 端末検出動作切り替えオプション 83
 端末検出動作の切替設定 98
 端末との間に L2 スイッチを配置した IEEE 802.1X 構成 73
 端末へ再認証を要求する機能の設定 99
 端末への EAP-Request フレーム再送の設定 99
 端末要求再認証抑止機能 85

と

トラップ 349
 トラップ概説 349
 トラップの例 335
 トラップフォーマット 349

な

内蔵 MAC 認証 DB 202

内蔵 Web 認証 DB 108

に

認証サーバ応答待ち時間のタイマ設定 102
 認証サブモード 81
 認証失敗時の認証処理再開までの待機時間設定 101
 認証状態の初期化 106
 認証除外端末オプションの設定 96
 認証除外ポートオプションの設定 97
 認証処理に関する設定 99
 認証端末数制限オプション 83
 認証端末数制限の設定 97
 認証で使用する属性名 73
 認証モード 78
 認証モードオプション 82
 認証モードオプションの設定 96
 認証モードとオプションの関係 78

ね

ネットワーク管理 334

は

廃棄制御 66

ひ

標準 MIB 337

ふ

フィルタ 1
 フィルタで使用する運用コマンド一覧 16
 フィルタで使用するコンフィグレーションコマンド一覧 11
 フィルタを使用したネットワーク構成例 2
 複数端末からの認証要求時の通信遮断時間の設定 102
 プライベート MIB 337
 フロー検出 26
 フロー制御 25

ほ

ポート単位認証 78
 ポート単位認証の構成例 79
 ポートミラーリング 399
 ポートミラーリングのコンフィグレーションコマンド一覧 402
 本装置のサポート MIB 339

ま

- マーカー 44
- マーカーの位置づけ 44
- マスタの選出方法 274

み

- ミラーポート 400
- ミラーリング 400

も

- モニターポート 400

ゆ

- ユーザ認証とプライバシー機能 336
- 優先度 274
- 優先度決定 51

ろ

- ログ出力機能 357
- ログ出力機能に関するコンフィグレーションコマンド一覧 359