

日立パーソナルワークステーション

# FLORA 400 シリーズ 構成ガイド ハードウェア編

〔2002年5月16日現在〕

## **お知らせ**

FLORA シリーズ構成ガイドは、下記の通り分冊して提供させていただいております。  
必要に応じてご活用ください。

### **【分冊構成】**

H/S 分類	システム装置分類	資料番号
<b>ハードウェア編</b>	FLORA-ex シリーズ	SP-476
	FLORA 400 シリーズ	SP-330-80
	FLORA 300 シリーズ	SP-331-90
	FLORA 200 シリーズ	SP-332-80
<b>ソフトウェア編</b>	FLORA 400 シリーズ	SP-333-20
	FLORA 300 シリーズ	
	FLORA 200 シリーズ	
	HA8000 シリーズ	
	FLORA S シリーズ	

1998年01月(第1版)	SP-330	(魔版)
1998年09月(第2版)	SP-330-10	(魔版)
1999年01月(第3版)	SP-330-20	(魔版)
1999年08月(第4版)	SP-330-30	(魔版)
1999年12月(第5版)	SP-330-40	(魔版)
2000年07月(第6版)	SP-330-50	(魔版)
2000年12月(第7版)	SP-330-60	(魔版)
2001年06月(第8版)	SP-330-70	(魔版)
2001年11月(第9版)	SP-330-80	

## **断り書き**

本資料では、以降

Microsoft® Windows® XP 64-Bit Edition Operating System を Windows XP 64-Bit に、

Microsoft® Windows® XP Professional Operating System を Windows XP に、

Microsoft® Windows® 2000 Professional Operating System を Windows 2000 に、

Microsoft® Windows NT® Workstation Operating System Version 4.0 を

Windows NT Workstation 4.0、または Windows NT 4.0 に、

Microsoft® Windows® 98 Second Edition Operating System を

Windows 98 Second Edition、または Windows 98SE に、

Microsoft® Windows® 98 Operating System を Windows 98 に、

それぞれ略称致します。

記載の単位は、K : 1,024 , k :  $10^3$  , M :  $10^6$  , G :  $10^9$  での換算になります。

メモリー容量につきましては、M :  $1,024^2$  , G :  $1,024^3$  での換算となります。

## **他社所有商標に関する表示**

その他記載の会社名、製品名は、それぞれの会社の商標もしくは登録商標です。



<b>1. システム装置</b> .....	2
1.1 FLORA 440(PC7WB1-xxxxxxxxx モデル) .....	2
<b>2. 周辺装置 構成図</b> .....	8
2.1 ディスプレイ接続構成 .....	8
2.2 プリンター接続構成 .....	11
2.3 SCSI デバイス接続構成 .....	37
2.4 LAN 機器接続構成 .....	39
<b>3. 消耗品一覧</b> .....	40
<b>4. 有償部品一覧</b> .....	43
<b>5. 有償サービス</b> .....	44
5.1 PC 導入・移設サービス .....	44
5.2 プレインストールサービス (クライアント PC) .....	51
<b>索引</b> .....	52

## 1. システム装置

## 1.1 FLORA 440(PC7WB1-xxxxxxxxx モデル)

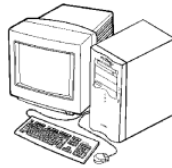

## CTO ベースモデル

CPU	OS	希望小売価格	形名
Intel®Pentium®4 プロセッサ (1.5GHz)	Windows XP/ Windows 2000 セレクトフル OS モデル	279,000 円 (税別)	PC7WB1-UHN8P1B00

## カスタマイズメニュー

項目	内容	形名変更部								希望小売価格	
		~									
メモリー	256MB 512MB(256MB × 2)							C			+81,000
	256MB 1.0GB(512MB × 2)							L			+243,000
	256MB 2.0GB(512MB × 4)							U			+567,000
HDD イット	60GB (7200rpm)								T		+7,000
	80GB(40GB+ 増設 40GB)								U		+23,000
	120GB (7200rpm)(60GB+ 増設 60GB)								W		+37,000
	60GB IDE-RAID(40GB IDE-RAID からの変更時)	PC7WB1-							J		+14,000
CD-ROM イット	FDD+CD-R/RW( 読出: 最大 40 倍速, 書込: 最大 16 倍速, 書換: 最大 10 倍速)								2		+15,000
	FDD+DVD-RAM(4.7GB 対応 (両面 9.4GB)) (CD-ROM: 読出: 最大 24 倍速)								4		+52,000
	FDD+CD-ROM+CD-R/RW								B		+22,000
	FDD+DVD-RAM+CD-R/RW								C		+74,000

## 概略仕様

システム装置		FLORA 440		
形名 *1	Windows XP/ Windows 2000 *2 レクタブル OS モデル *3	PC7WB1-UHN8P1B00		
1	CPU (周波数)	Intel®Pentium® 4 プロセッサ (1.5GHz)		
2	2次キャッシュメモリー	256KB		
3	システムバスクロック	400MHz		
4	チップセット	Intel® 850 チップセット		
5	メモリー	標準	256MB (PC600,ECC対応,RDRAM,128MB × 2)	
		最大 *5	2.0GB (PC600,ECC対応,RDRAM,512MB × 4)	
6	表示解像度 (表示色)	640 × 480(1677万色), 800 × 600(1677万色), 1024 × 768(1677万色),1280 × 1024(1677万色), 1600 × 1200(1677万色)		
7	ビデオシステム	[CTOメニューで標準選択] 3Dlabs Oxygen™ VX1, [CTOメニューで変更可能] 3Dlabs Wildcat™ 5000, [CTOメニューで変更可能] 3Dlabs Wildcat™ 5110,		
8	ビデオ RAM	[Oxygen™ VX1 選択時] 32MB(SDRAM)		
		[Wildcat™ II 5000 を選択時] 32MB(フレイムバッファ)+32MB(テクスチャ)+16MB(アイオババッファ)(SDRAM) [Wildcat™ II 5110 を選択時] 64MB(フレイムバッファ)+64MB(テクスチャ)+16MB(アイオババッファ)(SDRAM)		
9	ファイル装置	FDD	3.5 型 (3モード) 1.44MB/1.2MB/720KB) *6	
		HDD *7 *8	40GB(7.2k回転,E-IDE,Ultra ATA/100対応) [CTO] 60GB [CTO] 80GB(40GB+増設40GB) [CTO] 120GB(60GB+増設60GB) [CTO] 40GB IDE-RAID モデル (40GB × 2) *10 [CTO] 60GB IDE-RAID モデル (60GB × 2) *10	
			40GB/60GB HDD(共通仕様):7.2k回転, E-IDE,Ultra ATA/100対応	
			CD-ROM *8	最大48倍速(E-IDE)
			CD-R/RW *8	[CTO] 読み出し: CD-ROM/R: 最大40倍速, CD-RW: 最大32倍速、 書き込み: CD-R: 最大16倍速, CD-RW: 最大10倍速、 バッファアンタナラ防止機能付き(ライティングソフト添付 *11)
DVD-RAM *8	[CTO] 4.7GB[片面]/9.4GB[両面], DVD-RAM: 2.77MB/s *12, CD-ROM: 読み出し最大24倍速(E-IDE)			
10	サウンド機能	AC97 Sound (ステレオ16bit,48kHz)		
11	拡張スロット	AGP *13	ロングサイズ (グラフィックスカードで使用済) × 1	
		PCI (縦 × 横) *14	[標準 (Oxygen™ VX1 選択時)] ロングサイズ (107 × 312mm 以下) × 5 [Wildcat™ 5000 / Wildcat™ II 5110 選択時] ロングサイズ (107 × 312mm 以下) × 4	
			メモリー	4(2スロット使用済)
12	拡張ストレージベイ	5.25 型	3(CD-ROM等のファイル装置で1ベイまたは2ベイ使用済)	
		3.5 型	3(FDD,HDDで2ベイ使用済)	
13	インターフェース	シリアル	× 2	
		パラレル	× 1	
		キーボード	× 1	
		マウス	× 1	
		USB	× 2 *15	
		マイクイン	× 1	
		ラインイン	× 1	
		ラインアウト	× 1	
アナログ RGBディスプレイ	× 1 *16			
14	ネットワーク	LAN(100BASE-TX/10BASE-T 自動認識)		
15	キーボード・マウス	109配列準拠キーボード, 3ボタンマウス		
16	外形寸法 W × D × H	197 × 487 × 435 mm		
17	質量	約15kg		
18	消費電力 標準 (最大 / サスペンド時) *17	Windows XP	約96W(275W/ 約5W)	
		Windows 2000	約96W(275W/ 約5W)	



システム装置			FLORA 440
19	省エネ法に基づく表示	区分	P
		エネルギー消費効率	0.0094
		*18	0.0094
20	電源	AC100V ± 10% 50/60Hz( 平行 2 極アース付き )	

- \* 1 : ヘッドモデル (Oxygen™ VX1、メインメモリ 256MB 搭載時) の形名です。  
CTOメニューでグラフィックボードに Oxygen™ VX1 以外を選択する場合等の形名は価格表をご覧ください。
- \* 2 : Windows 2000 は、Service Pack 2 適用済み版です。Service Pack のインストールは行えません。
- \* 3 : 複数の OS モデルは、初回起動時に使用する OS を選択することにより、選択した OS で起動します。選択しなかった OS は選択後にはなくなります。「リカバリ CD-ROM」を標準添付しており、誤ってシステムファイルを消去してしまった時、OS 選択後の状態に復旧することができます。初回起動時に選択しなかった OS は使用できません。選択しなかった OS を使用する場合には、別途パッケージなどをご購入ください。
- \* 5 : 128MB/256MB/512MB の中から、2 枚 1 組で 2 組まで搭載可能です。本体導入後にメモリボードを増設する場合、メモリ容量の組合せによっては導入済みのメモリボードを取外して、新しいメモリボードを増設する必要がある場合があります。
- \* 6 : 1.2MB FD を使用する場合には、バンドルされている 3 モードドライブをインストールする必要があります。
- \* 7 : HDD はインストール時には、NTFS 形式で約 10GB までフォーマットしてあります。残りは空き領域となつていますので、“データの管理”を使用して別途任意サイズでドライブを作成し使用することが可能です。
- \* 8 : リムーバブル装置は各ドライブ単体構成の他に、CD-ROM+CD-RW、DVD-RAM+CD-RW のダブルドライブ構成が選択できます。
- \* 10 : IDE-RAID モデルでは、ミラーリング (同容量の HDD2 台を 1 台に見たてて使用することによって、データの信頼度、安全性を向上させる方式) に設定されているため、HDD 容量は 1 台分までとなります。
- \* 11 : Roxio™, Inc. Easy CD Creator®5 Basic が添付されます。Windows XP に対応しているバージョンは V5.1 です。V5.0x の場合、アップデートが必要になります。
- \* 12 : 連続データ転送速度 (最大) です。
- \* 13 : A.G.P. Pro(1.5V 仕様) ネット
- \* 14 : PC12.2 準拠の 5V システム用ネット
- \* 15 : USB インタフェースは、全ての USB 対応周辺機器の動作を保証するものではありません。
- \* 16 : CTOメニューで Wildcat™ II 5000/Wildcat™ II 5110 を選択した場合には、DVI-I ネットと 3D スコープ ネットが付いていますが使用できませんのでご注意ください。
- \* 18 : エネルギー消費効率とは、省エネ法で定める測定方法により測定された消費電力を省エネ法で定める複合理論性能で除したものです。

周辺装置

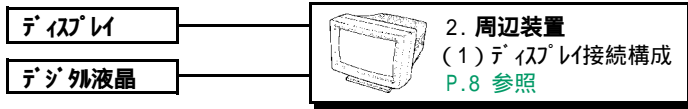

< 凡例 > 選択接続 [ 搭載 ]  
同時接続 [ 搭載 ] 可

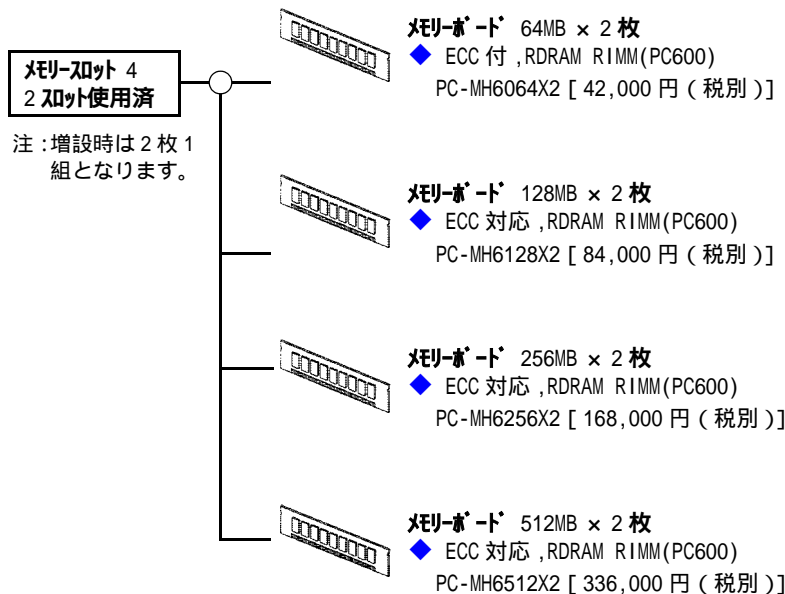
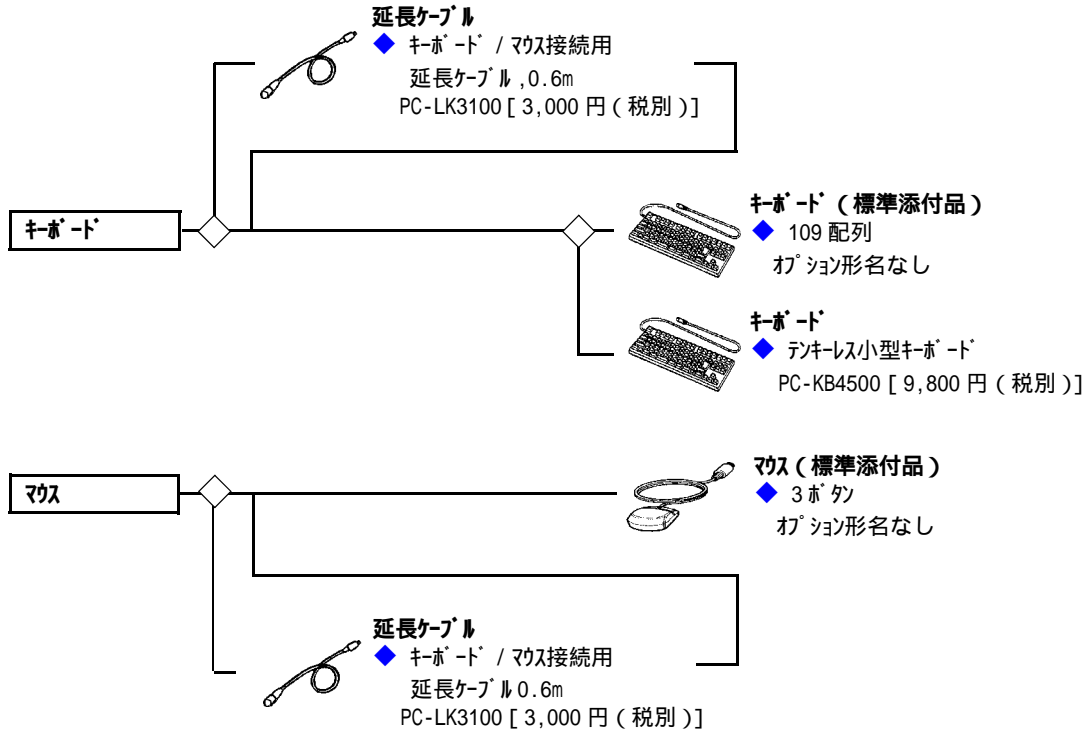

< 凡例 >      選択接続 [ 搭載 ]  
                          同時接続 [ 搭載 ] 可

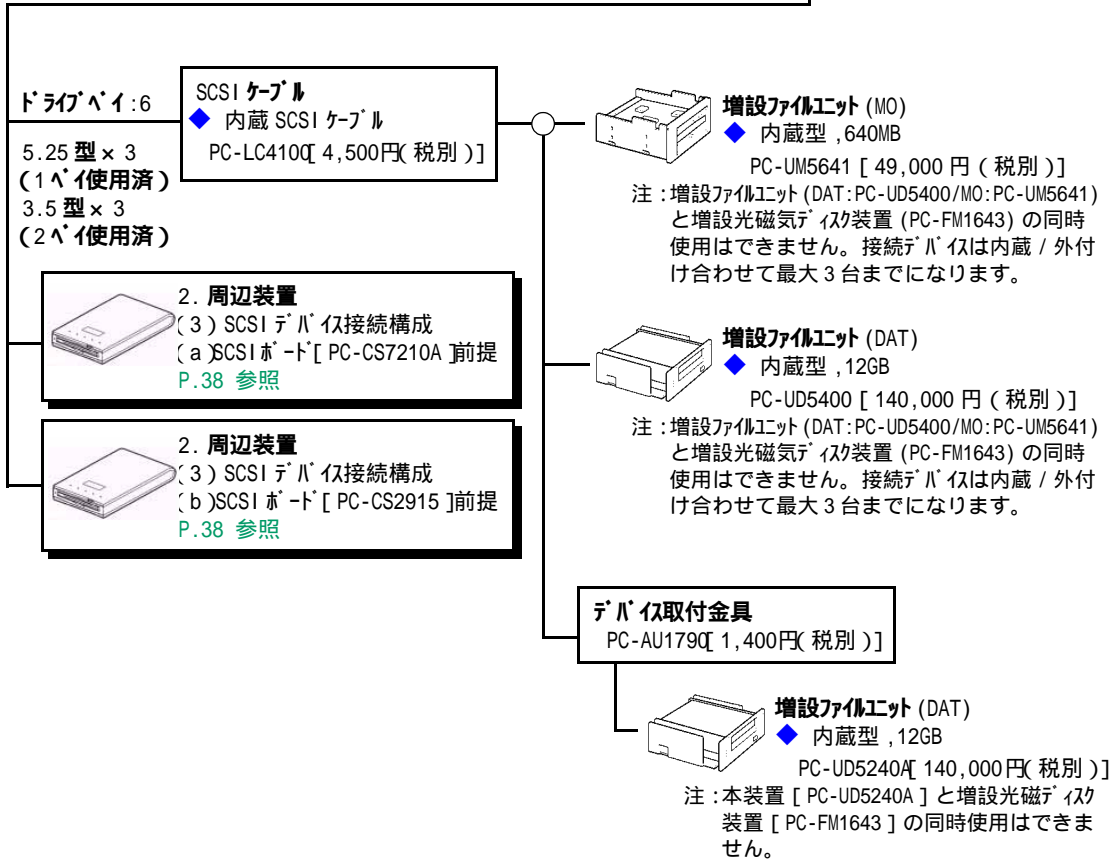
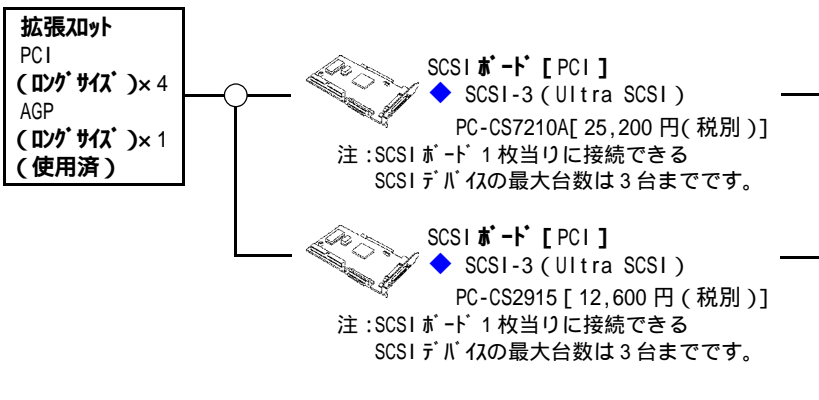
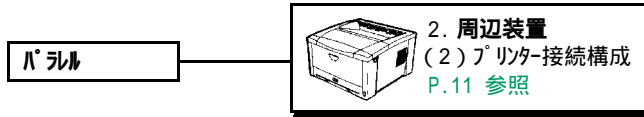

1.1 FLORA 440(PC7WB1-xxxxxxxxx モデル)

< 凡例 >      選択接続 [ 搭載 ]  
                          同時接続 [ 搭載 ] 可

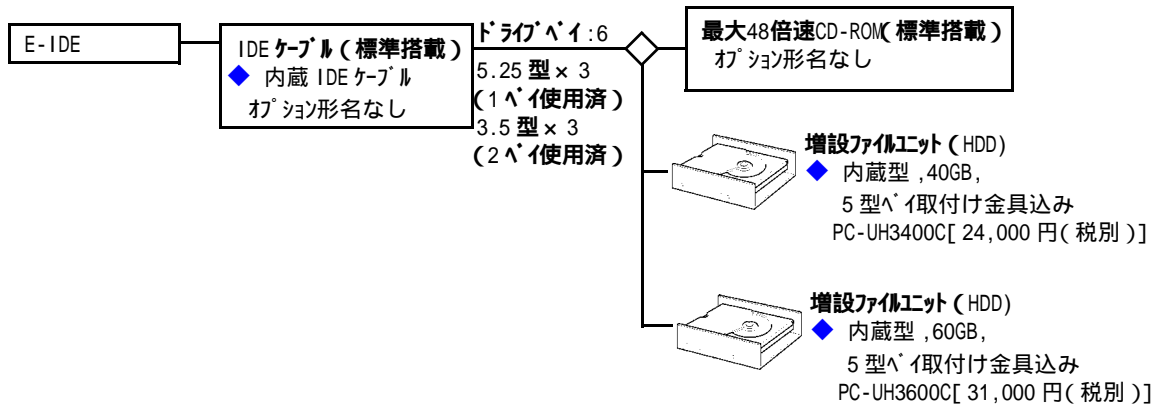

**マイク** →  **マイク**  
 ◆ ハンセット型マイク    PC-AM2100 [ 1,900 円 ( 税別 ) ]

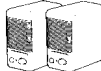
**ライン出力** →  **スピーカー**  
 ◆ 出力:1.5W × 1.5W アンプ内蔵,左右セット    PC-AM307Q [ 2,900円( 税別 ) ]

**USB × 2** → **スマートカードリーダー /ライター**  
 ◆ USB I/F 接続, 縦置きスタンド付き,  
 ISO7816 準拠 (MULTOS カードサポート可)  
 PC-KC5700 [ 13,500 円 ( 税別 ) ]

## 2. 周辺装置 構成図

## 2.1 ディスプレイ接続構成

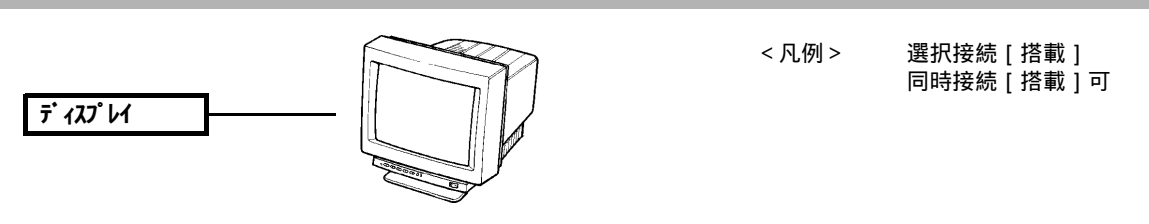

## 15 型 CRT

- ◆ カラーマルチスキャン 640 × 480 ドット ~ 1280 × 1024 ドット (60Hz)、省電力対応

PC-DC5201 [19,600 円 (税別)]

OS 環境		440
WinXP64Bit	Win2000	WB1
-	-	

## 17 型 CRT

- ◆ カラーマルチスキャン 640 × 480 ドット ~ 1280 × 1024 ドット (60Hz)、省電力対応

PC-DC7103 [35,000 円 (税別)]

OS 環境		440
WinXP64Bit	Win2000	WB1
-	-	

## 22 型 CRT

- ◆ ダイヤモンドトロン 640 × 480 ドット ~ 2,040 × 1,536 ドット、省電力対応

PC-DC3622 [148,000 円 (税別)]

OS 環境		440
WinXP64Bit	Win2000	WB1
-	-	

## 15 型アナログ液晶ディスプレイ

## ◆ スーパーピュアカラー液晶ディスプレイ

640 × 480/800 × 600/1024 × 768 ドット、省電力対応、USB ハブ機能内蔵、  
VESA マウント対応、スピーカー内蔵、デジタル・アナログ I/F、  
(640 × 480 ドット、800 × 600 ドットは 1024 × 768 ドットに拡大表示)

PC-DT3155A [83,000 円 (税別)]

OS 環境		440
WinXP64Bit	Win2000	WB1
-	-	*1

\* 1 : アナログ接続のみ表示可能です。

## 18.1 型アナログ液晶ディスプレイ

## ◆ スーパーピュアカラー液晶ディスプレイ

640 × 480/800 × 600/1024 × 768 ドット、省電力対応、USB ハブ機能内蔵

PC-DT3184 [220,000 円 (税別)]

OS 環境		440
WinXP64Bit	Win2000	WB1
-	-	

## ◆ 液晶ディスプレイ用アーム

仕様	添付品	形名	標準価格
液晶ディスプレイの位置を、前後左右に移動可能 1 台の液晶ディスプレイにつき、1 台のアームが必要	-	PC-AU3401	33,600 円

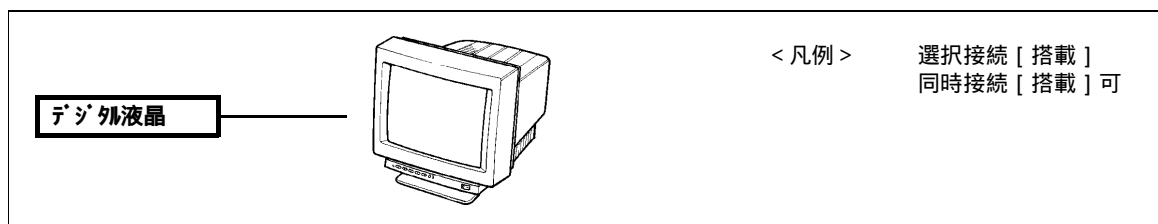

### 15型デジタル液晶ディスプレイ

◆ TFT カラーデジタル液晶ディスプレイ

640 × 480/800 × 600/1024 × 768 ドット、省電力対応、  
VESA マウント対応

PC-DT5155A [75,000 円 (税別)]

OS 環境		440
WinXP64Bit	Win2000	WB1
-	-	

## 2.2 プリンター接続構成

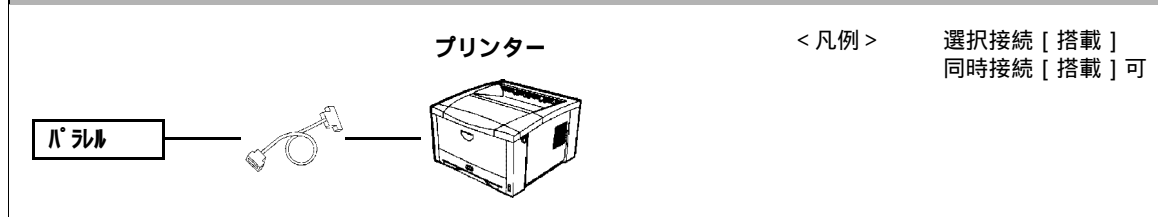

品名	形名	OS 環境		対応環境
		WinXP 64Bit	Win 2000	440 WB1
プリンター	PC-PD2080	×	*2	
	PC-PD2130	×	*2	
	PC-PD2161	×	*2	
	PC-PD3161	×	*2	
	PC-PD4080S	×	*2	
	PC-PD4081	×	*2	
ラインプリンター	PC-PD4130	×	*2	
	PC-PN5200	×	*2	
	PC-PN5400	×	*2	
	PC-PN5600	×	*2	
モノクロページプリンター	PC-PN5600P	×	*2	
	PC-PL2170	×		
	PC-PL2450	×		
	PC-PL2560	×		
	PC-PL2700	×		
連続紙ページプリンター	PC-PL2810	×		
	PC-PL9120	×		
カラーページプリンター	PC-PK2000	×		
	PC-PK2000N	×		
	PC-PK2500N	×		
	PC-PK3000	×		
	PC-PK3000N	×		
	PC-PK3500N	×		
	PC-PK4105	×		
	PC-PK4105N	×		
	PC-PK4700N	×		
PC-PK4800	×			



品名	形名	OS 環境		対応環境
		WinXP 64Bit	Win 2000	440 WB1
プロリンターセット	PC-PD2080F	*1	*1	*1
	PC-PD2080SB1	*1	*1	*1
	PC-PD2080SB2	*1	*1	*1
	PC-PD2080SB3	*1	*1	*1
	PC-PD2130F	*1	*1	*1
	PC-PD2130SB1	*1	*1	*1
	PC-PD2130SB2	*1	*1	*1
	PC-PD2130SB3	*1	*1	*1
	PC-PD2161F	*1	*1	*1
	PC-PD2161SB1	*1	*1	*1
	PC-PD2161SB2	*1	*1	*1
	PC-PD2161SB3	*1	*1	*1
	PC-PD3161F	*1	*1	*1
	PC-PD3161FD	*1	*1	*1
	PC-PD3161SB1	*1	*1	*1
	PC-PD3161SB2	*1	*1	*1
	PC-PD3161SB3	*1	*1	*1
	PC-PD4080SF	*1	*1	*1
	PC-PD4080SSS1	*1	*1	*1
	PC-PD4080SSS2	*1	*1	*1
	PC-PD4080SSS3	*1	*1	*1
	PC-PD4080SSB3	*1	*1	*1
	PC-PD4081F	*1	*1	*1
	PC-PD4081SB1	*1	*1	*1
	PC-PD4081SB2	*1	*1	*1
	PC-PD4081SB3	*1	*1	*1
	PC-PD4130F	*1	*1	*1
	PC-PD4130SB1	*1	*1	*1
PC-PD4130SB2	*1	*1	*1	
PC-PD4130SB3	*1	*1	*1	
ラインプロリンターセット	PC-PN5200SB1	*1	*1	*1
	PC-PN5200SB2	*1	*1	*1
	PC-PN5200SB3	*1	*1	*1
	PC-PN5400SB1	*1	*1	*1
	PC-PN5400SB2	*1	*1	*1
	PC-PN5400SB3	*1	*1	*1
	PC-PN5600SB1	*1	*1	*1
	PC-PN5600SB2	*1	*1	*1
	PC-PN5600SB3	*1	*1	*1
	PC-PN5600PSB1	*1	*1	*1
	PC-PN5600PSB2	*1	*1	*1
	PC-PN5600PSB3	*1	*1	*1
モノクロページプロリンターセット	PC-PL2170F	*1	*1	*1
	PC-PL2170SB	*1	*1	*1
	PC-PL2450SM	*1	*1	*1
	PC-PL2560SM	*1	*1	*1
	PC-PL2560SW	*1	*1	*1
	PC-PL2700SM	*1	*1	*1
	PC-PL2700SW	*1	*1	*1
	PC-PL2700SB2	*1	*1	*1
	PC-PL2810PSA	*1	*1	*1
PC-PL2810PSB	*1	*1	*1	
連続紙ページプロリンターセット	PC-PL9120SH1	*1	*1	*1
	PC-PL9120SH2	*1	*1	*1
	PC-PL9120SB1	*1	*1	*1
	PC-PL9120SB2	*1	*1	*1
	PC-PL9120SB5	*1	*1	*1
	PC-PL9120SB6	*1	*1	*1
カラーページプロリンターセット	PC-PK4800SH1	*1	*1	*1
	PC-PK4800SH2	*1	*1	*1
	PC-PK4800SFH1	*1	*1	*1
ステップルスタッカ	PC-PH27001	*1	*1	*1
7ピッチソータ	PC-PH27002	*1	*1	*1
ステップルフィニッシャ	PC-PH28001	*1	*1	*1
ステップルフィニッシャセット	PC-PL2800F	*1	*1	*1
メールボックス / ソーター	PC-PH48001	*1	*1	*1

品名	形名	OS 環境		対応環境	
		WinXP 64Bit	Win 2000	440 WB1	
メールボックス / フィニッシャー	PC-PH48002	*1	*1	*1	
オートシートフィーダー	PC-AS1061	*1	*1	*1	
	PC-AS2161	*1	*1	*1	
	PC-AS3130	*1	*1	*1	
	PC-AS3160	*1	*1	*1	
	PC-AS40801S	*1	*1	*1	
	PC-AS40802S	*1	*1	*1	
	PC-AS4081	*1	*1	*1	
	PC-AS4130	*1	*1	*1	
ペーパーフィーダー	PC-PF2170	*1	*1	*1	
	PC-PF2450	*1	*1	*1	
	PC-PF25501	*1	*1	*1	
	PC-PF25502	*1	*1	*1	
	PC-PF28101	*1	*1	*1	
	PC-PF28103	*1	*1	*1	
	PC-PF28105	*1	*1	*1	
	PC-PF4100	*1	*1	*1	
	PC-PF4110	*1	*1	*1	
	PC-PF4120	*1	*1	*1	
	PC-PF48001	*1	*1	*1	
	拡張ペーパーフィーダーセット	PC-PF47001	*1	*1	*1
	拡張2段給紙ユニット	PC-PF47002	*1	*1	*1
大容量給紙装置	PC-PF47003	*1	*1	*1	
ペーパーデッキ	PC-PF27002	*1	*1	*1	
ペーパーデッキセット	PC-PF4300	*1	*1	*1	
オプションコントローラ	PC-PB2700	*1	*1	*1	
内蔵増設ハードディスク	PC-PA2700	*1	*1	*1	
	PC-PA2560	*1	*1	*1	
	PC-PA42101	*1	*1	*1	
	PC-PA47001	*1	*1	*1	
PostScript ソフトウェアキット	PC-PA28102	*1	*1	*1	
	PC-PA28103	*1	*1	*1	
	PC-PA48002	*1	*1	*1	
防振テーブル	PC-AD10100	*1	*1	*1	
トラクターユニット	PC-PG4080S	*1	*1	*1	
	PC-PG4081	*1	*1	*1	
	PC-PG4130	*1	*1	*1	
ペーパースタック	PC-AD2600	*1	*1	*1	
	PC-AD27002	*1	*1	*1	
	PC-AD4110	*1	*1	*1	
	PC-AD4700	*1	*1	*1	
LAN アダプタ	PC-PB20002A	*1	*1	*1	
	PC-PB20011A	*1	*1	*1	
	PC-PB20101	*1	*1	*1	
	PC-PB20111	*1	*1	*1	
	PC-PB2170	*1	*1	*1	
	PC-PB40002	*1	*1	*1	
	PC-PB20301	*1	*1	*1	
PC-PB20301S1	*1	*1	*1		
KEIS フォントカード	PC-PB20702	*1	*1	*1	
	PC-PB20701A	*1	*1	*1	
両面ユニット	PC-PW2550	*1	*1	*1	
	PC-PW2800	*1	*1	*1	
	PC-PW4300	*1	*1	*1	
	PC-PW4110	*1	*1	*1	
	PC-PW4120	*1	*1	*1	
	PC-PW4700	*1	*1	*1	
拡張メモリー	PC-PM27001	*1	*1	*1	
	PC-PM27002	*1	*1	*1	
	PC-PM2810	*1	*1	*1	
	PC-PM41101	*1	*1	*1	
	PC-PM42101	*1	*1	*1	
	PC-PM47001	*1	*1	*1	
	PC-PM47002	*1	*1	*1	
	PC-PM48001	*1	*1	*1	
PC-PM48002	*1	*1	*1		

## 2.2 プリンター接続構成

品名	形名	OS 環境		対応環境
		WinXP 64Bit	Win 2000	440 WB1
プリンセット	PC-PG48001	*1	*1	*1
	PC-PG48002	*1	*1	*1
	PC-PG48003	*1	*1	*1
地震対策キット	PC-PG48005	*1	*1	*1
パワースタッカー	PC-PH91201	*1	*1	*1
用紙カッター	PC-PH91202	*1	*1	*1

[OS 環境による利用可否] 利用可能な場合、オプション増設などにより可能になる場合も含む  
共通

「×」: 非サポート

「-」: 対象外

「 」: サポート

\* 1: セット型名、オプションの OS、PC 対応はプリンター本体に準じます。

\* 2: エラーリカバリソフト: 拡張プリンターマネージャ対応。

## 共通部品

## ◆ プリンターケーブル 1

- 1.8m PC-LP1101 [4,000 円]
- 2.5m HT-4996-66E [20,000 円]
- 5.0m HT-4996-66H [28,000 円]

## ◆ プリンターケーブル 2

- 2m HT-4996-88E [20,000 円]
- 5.0m HT-4996-88H [28,000 円]

## ◆ LAN アダプターケーブル

仕様	添付品	形名	標準価格
PC-PN5200/PN5400/PN5600/PN5600P, PC-LP9120 用 LAN アダプターケーブル LAN アダプター PC-PB20301 を内蔵するために必要 (パラレル変換コネクタと電源ケーブル)	-	PC-LP20301	5,000 円

## ◆ LAN アダプター 1

仕様	添付品	形名	標準価格
PC-PD2080/PD2130/PD2161/PD3161/PD4080S/PD4081/PD4130, PC-PN5200/PN5400/PN5600/PN5600P, PC-PL9120 用 LAN アダプター TCP/IP, NetWare, 10BASE-T/100BASE-TX	-	PC-PB20101	88,000 円
PC-PD2080/PD2130/PD2161/PD3161/PD4080S/PD4081/PD4130, PC-PN5200/PN5400/PN5600/PN5600P 用 LAN アダプター, TCP/IP, NetWare, C/S560 ホット, 10BASE-T/100BASE-TX	-	PC-PB20111	268,000 円
PC-PD2080/PD2130/PD2161/PD3161/PD4080S/PD4081/PD4130 用 LAN アダプター TCP/IP(FTP, lpr, TELNET, HTTP, SNMP など), NetBEUI, 10BASE-T/100BASE-TX × 1, パラレル (アンフェノール 36P) × 1	-	PC-PB20301	53,000 円
PC-PN5200/PN5400/PN5600/PN5600P PC-PL9120 用 LAN アダプター プリンターケーブル [PC-LP20301] セットケーブル, TCP/IP(FTP, lpr, TELNET, HTTP, SNMP など), NetBEUI, 10BASE-T/100BASE-TX × 1, パラレル (アンフェノール 36P) × 1	-	PC-PB20301S1	58,000 円

## ◆ LAN アダプター 3

仕様	添付品	形名	標準価格
PC-PL2450/PL2560/PL2700 用 LAN ホット, TCP/IP, NetWare, 10BASE-T/100BASE-TX *1	-	PC-PB20002A	48,000 円
PC-PL2450/PL2560/PL2700 用 LAN ホット, TCP/IP, NetWare, C/S560 ホット, 10BASE-T/100BASE-TX *1	-	PC-PB20011A	248,000 円

\* 1: 他の LAN アダプター及び、内蔵増設ハードディスクも含め 1 台のみ増設可能

## ◆ LAN アダプター 4

仕様	添付品	形名	標準価格
PC-PK4105/PK2000/PK3000, PC-PL9120 用ネットワーク用オプション, IPX/SPX(NetWare), TCP/IP, Windows95/98, 100BASE-TX/10BASE-T	-	PC-PB40002	58,000 円

## ◆ LAN アダプター 5

仕様	添付品	形名	標準価格
PC-PL2170 用 LAN ホット, TCP/IP, NetWare, 10BASE-T/100BASE-TX	-	PC-PB2170	25,000 円

## シリアルプリンター

## ◆ シリアルプリンター [IMPACTSTAR-SH080]

仕様	添付品	形名	標準価格	
 ワイドットインパクト, 180dpi, 75CPS, ESC/P モード	-	PC-PD2080	99,800 円	プリンターケーブル1
	プリンターケーブル [PC-LP1101]	PC-PD2080F	103,800 円	オートシートフィーダー
	プリンターケーブル [PC-LP1101] LAN アダプター [PC-PB20101]	PC-PD2080SB1	191,800 円	LAN アダプター1
	プリンターケーブル [PC-LP1101] LAN アダプター [PC-PB20111]	PC-PD2080SB2	371,800 円	防振テーブル
	LAN アダプター [PC-PB20301]	PC-PD2080SB3	152,800 円	

## ◆ オートシートフィーダー

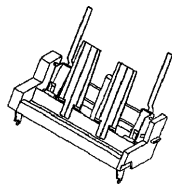
仕様	添付品	形名	標準価格
 PC-PD2080 用自動給紙機構	-	PC-AS1061	64,000 円

## ◆ 防振テーブル

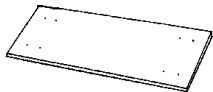
仕様	添付品	形名	標準価格
 振動吸収板	-	PC-AD10100	16,000 円

## ◆ シリアルプリンター [IMPACTSTAR-SH130]

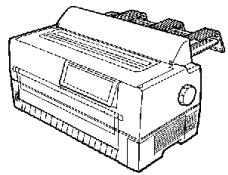
仕様	添付品	形名	標準価格	
 ワイドットマトリクス, 180dpi, 125cps, ESC/P モード, 前後トラクタ装備	-	PC-PD2130	328,000 円	プリンターケーブル1
	プリンターケーブル [PC-LP1101]	PC-PD2130F	332,000 円	オートシートフィーダー
	プリンターケーブル [PC-LP1101] LAN アダプター [PC-PB20101]	PC-PD2130SB1	420,000 円	LAN アダプター1
	プリンターケーブル [PC-LP1101] LAN アダプター [PC-PB20111]	PC-PD2130SB2	600,000 円	防振テーブル
	LAN アダプター [PC-PB20301]	PC-PD2130SB3	381,000 円	

## ◆ オートシートフィーダー

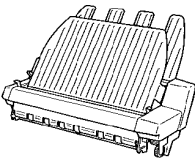
仕様	添付品	形名	標準価格
 PC-PD2130 用自動給紙機構	-	PC-AS3130	70,000 円

## ◆ 防振テーブル

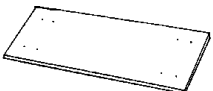
仕様	添付品	形名	標準価格
 振動吸収板	-	PC-AD10100	16,000 円

## ◆ シリアルプリンター [IMPACTSTAR-SH160]

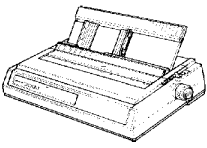
仕様	添付品	形名	標準価格	
 ワイヤドットマトリクス, 180dpi, 160CPS, ESC/Pモード	-	PC-PD2161	488,000 円	
	プリンターケーブル [PC-LP1101]	PC-PD2161F	492,000 円	プリンターケーブル1
	プリンターケーブル [PC-LP1101] LANアダプタ [PC-PB20101]	PC-PD2161SB1	580,000 円	オートシートフィーダー
	プリンターケーブル [PC-LP1101] LANアダプタ [PC-PB20111]	PC-PD2161SB2	760,000 円	LANアダプタ1
	LANアダプタ [PC-PB20301]	PC-PD2161SB3	541,000 円	防振テーブル

## ◆ オートシートフィーダー

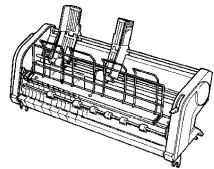
仕様	添付品	形名	標準価格
 PC-PD2161 用自動給紙機構	-	PC-AS2161	80,000 円

## ◆ 防振テーブル

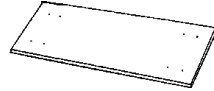
仕様	添付品	形名	標準価格
 振動吸収板	-	PC-AD10100	16,000 円

## 水平インサータープリンター

## ◆ 水平インサータープリンター [IMPACTSTAR-SS160]

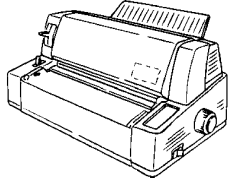
仕様	添付品	形名	標準価格	
 ワイヤドットマトリクス, 180dpi, 160CPS, ESC/Pモード	-	PC-PD3161	648,000円	プリンターケーブル1
	プリンターケーブル [PC-LP1101]	PC-PD3161F	652,000円	オートシートフィーダー
	プリンターケーブル [PC-LP1101] 防振テーブル [PC-AD10100]	PC-PD3161FD	668,000円	LANアダプター1
	プリンターケーブル [PC-LP1101] LANアダプター [PC-PB20101]	PC-PD3161SB1	740,000円	防振テーブル
	プリンターケーブル [PC-LP1101] LANアダプター [PC-PB20111]	PC-PD3161SB2	920,000円	
	LANアダプター [PC-PB20301]	PC-PD3161SB3	701,000円	

## ◆ オートシートフィーダー

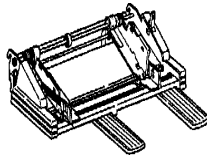
仕様	添付品	形名	標準価格
 PC-PD3161用自動給紙機構	-	PC-AS3160	80,000円

## ◆ 防振テーブル

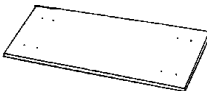
仕様	添付品	形名	標準価格
 振動吸収板	-	PC-AD10100	16,000円

## ◆ 水平インサータープリンター [IMPACTSTAR-SE080S]

仕様	添付品	形名	標準価格	
ワイヤドットインパクト, 180dpi, 75CPS, ESC/Pモード	-	PC-PD4080S	148,000円	プリンターケーブル1
	プリンターケーブル [PC-LP1101]	PC-PD4080SF	152,000円	イーゼットフィーダー
	プリンターケーブル [PC-LP1101] イーゼットフィーダー [PC-AS40801S]	PC-PD4080SSS1	194,000円	オートシートフィーダー
	プリンターケーブル [PC-LP1101] オートシートフィーダー [PC-AS40802S]	PC-PD4080SSS2	192,000円	LANアダプター1
	プリンターケーブル [PC-LP1101] イーゼットフィーダー [PC-AS40801S] オートシートフィーダー [PC-AS40802S]	PC-PD4080SSS3	234,000円	防振テーブル
	プリンターケーブル [PC-LP1101] オートシートフィーダー [PC-AS40802S]	PC-PD4080SSB3	194,000円	トラクターユニット

## ◆ イーゼットフィーダー

仕様	添付品	形名	標準価格
PC-PD4080S用斜行補正機構	-	PC-AS40801S	40,000円

## ◆ オートシートフィーダー

仕様	添付品	形名	標準価格
PC-PD4080S 用自動給紙機構	-	PC-AS40802S	42,000 円

## ◆ 防振テーブル

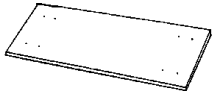
仕様	添付品	形名	標準価格
 振動吸収板	-	PC-AD10100	16,000 円

## ◆ トラクターユニット

仕様	添付品	形名	標準価格
PC-PD4080S 用増設トラクターユニット	-	PC-PG4080S	14,000 円

## ◆ 水平インサータープリンター [IMPACTSTAR-SE081]

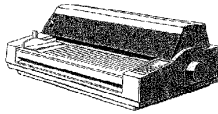
仕様	添付品	形名	標準価格
 ワイドシートインパクト, 180dpi, 80CPS, ESC/P モード	-	PC-PD4081	238,000 円
	プリンターケーブル [PC-LP1101]	PC-PD4081F	242,000 円
	プリンターケーブル [PC-LP1101] LAN アダプター [PC-PB20101]	PC-PD4081SB1	330,000 円
	プリンターケーブル [PC-LP1101] LAN アダプター [PC-PB20111]	PC-PD4081SB2	510,000 円
	LAN アダプター [PC-PB20301]	PC-PD4081SB3	291,000 円

- プリンターケーブル1
- オートシートフィーダー
- LAN アダプター1
- 防振テーブル
- トラクターユニット

## ◆ オートシートフィーダー

仕様	添付品	形名	標準価格
PC-PD4081 用自動給紙機構	-	PC-AS4081	54,000 円

## ◆ 防振テーブル

仕様	添付品	形名	標準価格
 振動吸収板	-	PC-AD10100	16,000 円

## ◆ トラクターユニット

仕様	添付品	形名	標準価格
PC-PD4081 用増設トラクターユニット (後方のみ)	-	PC-PG4081	15,000 円



## ◆ 水平インサートプリンター [IMPACTSTAR-SE130]

仕様	添付品	形名	標準価格	
ワイドットインパクト, 180dpi, 130CPS, ESC/P モード	-	PC-PD4130	438,000 円	プリンターケーブル1
	プリンターケーブル [PC-LP1101]	PC-PD4130F	442,000 円	オートシートフィーダー
	プリンターケーブル [PC-LP1101] LAN アダプター [PC-PB20101]	PC-PD4130SB1	530,000 円	LAN アダプター1
	プリンターケーブル [PC-LP1101] LAN アダプター [PC-PB20111]	PC-PD4130SB2	710,000 円	防振テーブル
	LAN アダプター [PC-PB20301]	PC-PD4130SB3	491,000 円	トラクターユニット

## ◆ オートシートフィーダー

仕様	添付品	形名	標準価格
PC-PD4130 用自動給紙機構	-	PC-AS4130	68,000 円

## ◆ 防振テーブル

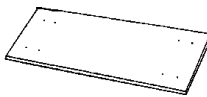
仕様	添付品	形名	標準価格
 振動吸収板	-	PC-AD10100	16,000 円

## ◆ トラクターユニット

仕様	添付品	形名	標準価格
PC-PD4130 用 増設トラクターユニット	-	PC-PG4130	15,000 円

## ラインプリンター

## ◆ ラインプリンター [IMPACTSTAR-L28]

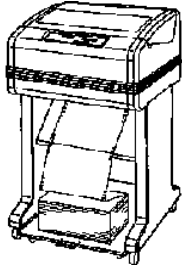
仕様	添付品	形名	標準価格
 インパクトマトリクス, 280LPM, ESC/Pモード	-	PC-PN5200	1,480,000 円
	LANアダプタ [PC-PB20101]	PC-PN5200SB1	1,568,000 円
	LANアダプタ [PC-PB20111]	PC-PN5200SB2	1,748,000 円
	LANアダプタ [PC-PB20301] LANアダプタ内蔵用 ケーブル [PC-LP20301]	PC-PN5200SB3	1,538,000 円

LANアダプター-1

## ◆ ラインプリンター [IMPACTSTAR-L50]

仕様	添付品	形名	標準価格
 インパクトマトリクス, 500LPM, ESC/Pモード	-	PC-PN5400	2,380,000 円
	LANアダプタ [PC-PB20101]	PC-PN5400SB1	2,368,000 円
	LANアダプタ [PC-PB20111]	PC-PN5400SB2	2,548,000 円
	LANアダプタ [PC-PB20301] LANアダプタ内蔵用 ケーブル [PC-LP20301]	PC-PN5400SB3	2,438,000 円

LANアダプター-1

## ◆ ラインプリンター [IMPACTSTAR-L80]

仕様	添付品	形名	標準価格
 インパクトマトリクス, 800LPM, ESC/Pモード	-	PC-PN5600	3,980,000 円
	LANアダプタ [PC-PB20101]	PC-PN5600SB1	4,068,000 円
	LANアダプタ [PC-PB20111]	PC-PN5600SB2	4,248,000 円
	LANアダプタ [PC-PB20301] LANアダプタ内蔵用 ケーブル [PC-LP20301]	PC-PN5600SB3	4,038,000 円

LANアダプター-1

## ◆ ラインプリンター [IMPACTSTAR-L80P]

仕様	添付品	形名	標準価格
 インパクトマトリクス, 800LPM, ESC/Pモード, パワースタック(排紙 折り畳み機構)モデル	-	PC-PN5600P	4,380,000 円
	LANアダプタ [PC-PB20101]	PC-PN5600PSB1	4,468,000 円
	LANアダプタ [PC-PB20111]	PC-PN5600PSB2	4,648,000 円
	LANアダプタ [PC-PB20301] LANアダプタ内蔵用 ケーブル [PC-LP20301]	PC-PN5600PSB3	4,438,000 円

LANアダプター-1

## モノクロページプリンター

## ◆ モノクロページプリンター [BEAMSTAR-M416]

仕様	添付品	形名	標準価格
A4 サイズ ,16 枚 / 分 (A4 縦 ) , 300/600dpi (300/600/2400dpi 相当 ) , PostScript3 互換	-	PC-PL2170	79,800 円
	プリンターケーブル [PC-LP1101]	PC-PL2170F	83,800 円
	LAN ポート [PC-PB2170]	PC-PL2170SB	104,800 円

LAN アダプター-5

ペーパーフィーダー

## ◆ ペーパーフィーダー

仕様	添付品	形名	標準価格
PC-PL2170 用増設給紙機構 ,250 枚の給紙が可能 , 250 枚用カバーセット添付	-	PC-PF2170	25,000 円

## ◆ モノクロページプリンター [BEAMSTAR-M320L]

仕様	添付品	形名	標準価格
A3 サイズ ,20 枚 / 分 (A4 横 ) , 300/600dpi (2400dpi 相当 ) , LIPS	-	PC-PL2450	148,000 円
	プリンターケーブル [PC-LP1101] 拡張メモリー [PC-PM27001]	PC-PL2450SM	182,000 円

ペーパーフィーダー

メモリー

その他

LAN アダプター-3

## ◆ ペーパーフィーダー

仕様	添付品	形名	標準価格
PC-PL2450 用ケーブルセット用増設給紙機構 , 250 枚 / セットの給紙が可能 ,3 段増設可能	-	PC-PF2450	40,000 円

## ◆ メモリー

仕様	添付品	形名	標準価格
拡張メモリー (32MB) *1	-	PC-PM27001	30,000 円
拡張メモリー (64MB) *1	-	PC-PM27002	45,000 円

\* 1: 他の拡張メモリーも含め、最大 1 個まで増設可能

## ◆ その他

仕様	添付品	形名	標準価格
PC-PL2450/PL2560 用内蔵増設ハードディスク *1	-	PC-PA2560	68,000 円
PC-PL2450/PL2560 用 KEIS フォントカード , PC-PB20011A とセットで使用	-	PC-PB20702	65,000 円

\* 1: 他の内蔵増設ハードディスク及び、LANアダプタも含め 1 台のみ増設可能。

PC-PL2450 に接続する場合は、拡張メモリ (PC-PM27001/PM27002) の増設が必要です。

## ◆ モノクロページプリンター [BEAMSTAR-M322 ]

仕様	添付品	形名	標準価格
A3 サイズ ,22 枚 / 分 (A4 横 ) , 300/600/1200dpi (1200/2400dpi 相当 ) , 11 枚 / 分 (A4 横 ) 時 1200dpi , LIPS	-	PC-PL2560	178,000 円
	プリンターケーブル [PC-LP1101] 拡張メモリ [PC-PM27001] 両面ユニット [PC-PW2550]	PC-PL2560SW	262,000 円
	プリンターケーブル [PC-LP1101] 拡張メモリ [PC-PM27001]	PC-PL2560SM	212,000 円

プリンターケーブル1

ペーパーフィーダー

両面ユニット

メモリ

LAN アダプター 3

その他

## ◆ ペーパーフィーダー

仕様	添付品	形名	標準価格
PC-PL2560 用ダブルカセット用増設給紙機構 , 250 枚 / カセットの給紙が可能 ,250 枚用ダブルカセット添付 , 2 段まで増設可能 *1	-	PC-PF25501	50,000 円
PC-PL2560 用ダブルカセット用増設給紙機構 , 500 枚 / カセットの給紙が可能 ,500 枚用ダブルカセット添付 , 1 段のみ増設可能 *2	-	PC-PF25502	65,000 円

\* 1: 2 段増設時には、PC-PF25502 は接続できません。

\* 2: PC-PF25501 との組み合わせで 750 枚分の増設が可能です。

## ◆ 両面ユニット

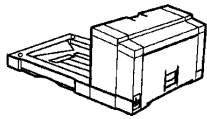
仕様	添付品	形名	標準価格
 PC-PL2560 用両面印刷機構	-	PC-PW2550	50,000 円

## ◆ メモリー

仕様	添付品	形名	標準価格
拡張メモリー (32MB) *1	-	PC-PM27001	30,000 円
拡張メモリー (64MB) *1	-	PC-PM27002	45,000 円

\* 1: 他の拡張メモリーも含め、最大 1 個まで増設可能

## ◆ その他

仕様	添付品	形名	標準価格
PC-PL2450/PL2560 用内蔵増設ハードディスク *1	-	PC-PA2560	68,000 円
PC-PL2450/PL2560 用 KEIS フォントカード , PC-PB20011A とセットで使用	-	PC-PB20702	65,000 円

\* 1: 他の内蔵増設ハードディスク及び、LAN アダプタも含め 1 台のみ増設可能。

PC-PL2450 に接続する場合は、拡張メモリー (PC-PM27001/PM27002) の増設が必要です。

## ◆ モノクロページプリンター [BEAMSTAR-M332]

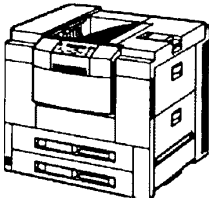
仕様	添付品	形名	標準価格
 A3 サイズ , 32 枚 / 分 (A4 横) , 300/600dpi (2400dpi 相当)	-	PC-PL2700	348,000 円
	プリンターケーブル [PC-LP1101] 拡張メモリー [PC-PM27001]	PC-PL2700SM	382,000 円
	プリンターケーブル [PC-LP1101] 拡張メモリー [PC-PM27001] 両面ユニット [PC-PW4300]	PC-PL2700SW	432,000 円
	LAN ボード [PC-PB20011A] KEIS フォントカード [PC-PB20701A]	PC-PL2700SB2	661,000 円

プリンターケーブル1

両面ユニット

メモリー

LAN アダプター3

ペーパースタック

ペーパーデッキ

その他

## ◆ 両面ユニット

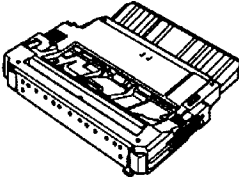
仕様	添付品	形名	標準価格
 PC-PL2700 用両面印刷機構	-	PC-PW4300	50,000 円

## ◆ メモリー

仕様	添付品	形名	標準価格
拡張メモリー (32MB) *1	-	PC-PM27001	30,000 円
拡張メモリー (64MB) *1	-	PC-PM27002	45,000 円

\* 1: 他の拡張メモリーも含め、最大 1 個まで増設可能

## ◆ ベディスタル

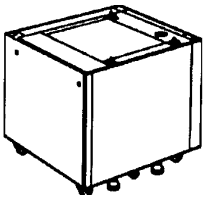
仕様	添付品	形名	標準価格
 PC-PL2700 用専用スタッド *1	-	PC-AD2600	43,000 円
PC-PL2700 用専用スタッド	-	PC-AD27002	50,000 円

\* 1: 他のベディスタル及び、ペーパードッキも含め 1 台のみ増設可能

## ◆ ペーパードッキ

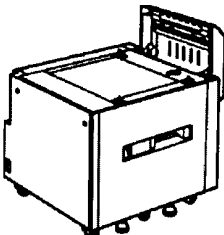
仕様	添付品	形名	標準価格
 PC-PL2700 用増設給紙デッキ, 2,000 枚の給紙が可能, 装着時には PC-PB2700 が必要 *1	-	PC-PF4300	180,000 円
PC-PL2700 用増設給紙デッキ, 500 枚 × 2 段, 装着時には PC-PB2700 が必要 *1	-	PC-PF27002	180,000 円

ステップフィニッシャー

オプションコントローラー

\* 1: 他のペーパードッキ及び、ベディスタルも含め 1 台のみ増設可能

## ◆ ステープルフィニッシャー

仕様	添付品	形名	標準価格
PC-PL2700 用ステープルフィニッシャー, 2,000 枚排紙機構 *1	-	PC-PH27001	200,000 円
PC-PL2700 用 7 ビンソータ (120 枚 × 7 段排紙) *2	-	PC-PH27002	120,000 円

\* 1: 7 ビンソータ [PC-PH27002] との同時搭載は不可

\* 2: ステープルスタッカ [PC-PH27001] との同時搭載は不可

## ◆ オプションコントローラー

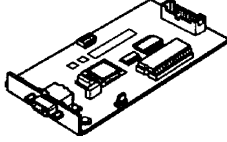
仕様	添付品	形名	標準価格
 PC-PL2700 用 オプションコントローラ, PC-PF27002/PF4300 装着時に必要	-	PC-PB2700	20,000 円

## ◆ その他

仕様	添付品	形名	標準価格
PC-PL2700 用内蔵増設ハードディスク *1	-	PC-PA2700	68,000 円
PC-PL2700 用 KEIS フォントカード	-	PC-PB20701A	65,000 円

\* 1: 他の内蔵増設ハードディスク及び、LAN アダプタも含め 1 台のみ増設可能

## ◆ モノクロページプリンター [BEAMSTAR-M340 (ART IV)]

仕様	添付品	形名	標準価格
A3 サイズ, 40 枚 / 分 (A4 横), 400/600dpi (2400dpi 相当), 無償保証期間 : 6ヶ月	-	PC-PL2810	438,000 円
平成 3 書体	拡張メモリ [PC-PM2810] PostScript ソフトウェアキット [PC-PA28103]	PC-PL2810PSA	578,000 円
リリカ 2 書体	拡張メモリ [PC-PM2810] PostScript ソフトウェアキット [PC-PA28102]	PC-PL2810PSB	658,000 円

プリンターケーブル1

両面ユニット

ペーパーフィーダー

ペーパーデッキ

その他

## ◆ 両面ユニット

仕様	添付品	形名	標準価格
PC-PL2810 用両面印刷機構	-	PC-PW2800	100,000 円

## ◆ メモリー

仕様	添付品	形名	標準価格
拡張メモリ (64MB) *1	-	PC-PM2810	30,000 円

\* 1: PC-PL2810 で PostScript(R) ソフトウェアキットを使用する場合やステーブルフィニッシャーを使用して解像度 600dpi の印刷する場合には増設が必要です。

## ◆ ペーパーフィーダー

仕様	添付品	形名	標準価格
PC-PL2810 用増設給紙機構， 500 枚の給紙が可能，500 枚用紙 - カセット添付	-	PC-PF28101	60,000 円
PC-PL2810 用増設給紙機構， 2,500 枚の給紙が可能，¥500 枚用紙 - カセット × 1 個 / 1,000 枚用紙 - カセット × 2 個添付	-	PC-PF28105	200,000 円

## ◆ ペーパーデッキ

仕様	添付品	形名	標準価格
PC-PL2810 用増設給紙機構， 1,500 枚の給紙が可能， 500 枚用紙 - カセット × 3 個添付	-	PC-PF28103	170,000 円

ステップフィニッシャー

## ◆ ステップフィニッシャー

仕様	添付品	形名	標準価格
	-	PC-PH28001	300,000 円
PC-PL2810 用ステップフィニッシャー (A4 2,000 枚排紙、紙止め)	搬入サービス [SD-41C3-UBA0110]	PC-PL2800F	325,000 円

## ◆ その他

仕様	添付品	形名	標準価格
PC-PL2810 用内蔵増設ハードディスク	-	PC-PA28101	80,000 円
PC-PL2810 用 PostScript ソフトウェアキット ( 利カ 2 書体 )	-	PC-PA28102	175,000 円
PC-PL2810 用 PostScript ソフトウェアキット ( 平成 3 書体 )	-	PC-PA28103	95,000 円



## 連続紙ページプリンター

## ◆ 連続紙ページプリンター [REGATSTAR]

仕様	添付品	形名	標準価格	
1650LPM, ESC/P モード ,360dpi	-	PC-PL9120	3,980,000 円	
	ハ°ワースタッカ [PC-PH9120] プ°リターケーブル [HT-4996-66H]	PC-PL9120SH1	4,548,000 円	LAN アダプター-1
	ハ°ワースタッカ [PC-PH91201] 用紙カッタ [PC-PH91202] プ°リターケーブル [HT-4996-66H]	PC-PL9120SH2	4,868,000 円	LAN アダプター-4
	ハ°ワースタッカ [PC-PH9120] LAN ホ°ード° [PC-PB40002]	PC-PL9120SB1	4,578,000 円	プ°リターケーブル1
	ハ°ワースタッカ [PC-PH91201] 用紙カッタ [PC-PH91202] LAN ホ°ード° [PC-PB40002]	PC-PL9120SB2	4,898,000 円	
	ハ°ワースタッカ [PC-PH91201] LAN アダプター [PC-PB20301] LAN アダプ°タ内蔵用 ケーブル [PC-LP20301]	PC-PL9120SB5	4,578,000 円	
	ハ°ワースタッカ [PC-PH91201] 用紙カッタ [PC-PH91202] LAN アダプター [PC-PB20301] LAN アダプ°タ内蔵用 ケーブル [PC-LP20301]	PC-PL9120SB6	4,898,000 円	

## カラーページプリンター

## ◆ カラーページプリンター [BEAMSTAR-4700/ ネットワークモデル]

仕様	添付品	形名	標準価格
ネットワークモデル, A3 サイズ, 600 × 9600dpi 相当, 加-最大: 29 枚 / 分, 白黒: 最大 29 枚 / 分, (ESC/P・ESC/Page・201H) + 拡張ユニット, ネットワーク (標準ポート), 無償保証期間: 6ヶ月	-	PC-PK4700N	598,000 円

プリンターケーブル1
ペーパーフィーダー
両面ユニット
メモリー
パディスタル
その他

## ◆ ペーパーフィーダー

仕様	添付品	形名	標準価格
PC-PK4700N 用増設給紙機構, A3 エッジカット (約 550 枚) 付き	-	PC-PF47001	70,000 円
PC-PK4700N 用拡張 2 段給紙ユニット, 約 550 枚 × 2 段, キャスタ付き	-	PC-PF47002	120,000 円
PC-PK4700N 用大容量給紙装置, A4 サイズ専用, 給紙容量 3000 枚	-	PC-PF47003	200,000 円

## ◆ 両面ユニット

仕様	添付品	形名	標準価格
PC-PK4700N 用両面印刷機構	-	PC-PW4700	50,000 円

## ◆ メモリー

仕様	添付品	形名	標準価格
機能拡張メモリー (64MB), 1 個まで増設可能	-	PC-PM47001	30,000 円
機能拡張メモリー (128MB), 2 個まで増設可能 *1	-	PC-PM47002	50,000 円

\* 1: 最大構成 256MB(PC-PM47002 を 2 枚増設) とするためには、標準搭載のメモリー 64MB を取り外す必要があります。

## ◆ ペディスタル

仕様	添付品	形名	標準価格
PC-PK4700N 用専用スタット <sup>*</sup> , 約 26kg	-	PC-AD4700	40,000 円

## ◆ その他

仕様	添付品	形名	標準価格
PC-PK4700N 用 , スプール用内蔵増設 6GB ハードディスク *1	-	PC-PA47001	50,000 円

\* 1 : ハードディスクの容量は、改良のため変更することがあります。

## ◆ カラーページプリンター [BEAMSTAR-3500/ ネットワークモデル]

仕様	添付品	形名	標準価格
ネットワークモデル , A3 サイズ <sup>*</sup> , 600 × 1200dpi 相当 , カラー : 6 枚 / 分 , 白黒 : 24 枚 / 分 , Post Script 3(Adebe 社製純正) , ネットワーク (標準ポート) , 無償保証期間 : 6ヶ月	-	PC-PK3500N	598,000 円

プリンターケーブル1

ペーパーフィーダー

両面ユニット

メモリー

ペディスタル

その他

## ◆ ペーパーフィーダー

仕様	添付品	形名	標準価格
PC-PK3000/PC-PK3500N 用 増設給紙機構 , 500 枚の給紙が可能 , 最大 2 個まで搭載可能	-	PC-PF4110	44,000 円

## ◆ 両面ユニット

仕様	添付品	形名	標準価格
PC-PK3000/PK3500N 用両面印刷機構 , ペーパーフィーダー - [PC-PF4110] が別途必要です	-	PC-PW4110	97,000 円

## ◆ メモリー

仕様	添付品	形名	標準価格
機能拡張メモリー (64MB) , 1 個まで増設可能	-	PC-PM41101	30,000 円
機能拡張メモリー (128MB) , 2 個まで増設可能 *1	-	PC-PM42101	60,000 円

\* 1 : 最大構成 256MB ( PC-PM42101 を 2 枚増設 ) とするためには標準搭載のメモリー 64MB を取り外す必要があります。

## ◆ ベディスタル

仕様	添付品	形名	標準価格
PC-PK3000/PK3500N 用専用スタッド , キャスター付き	-	PC-AD4110	30,000 円

## ◆ その他

仕様	添付品	形名	標準価格
PC-PK3500N/PC-PK2500N 用 , フォント増設、マルチプリント用内蔵増設ハードディスク	-	PC-PA42101	60,000 円

## ◆ カラーページプリンター [BEAMSTAR-2500/ ネットワークモデル]

仕様	添付品	形名	標準価格
ネットワークモデル , A4 サイズ * , 600 × 1200dpi 相当 , カラー : 6 枚 / 分 , 白黒 : 24 枚 / 分 , Post Script 3 (Adebe 社製純正) , ネットワーク ( 標準ポート ) , 無償保証期間 : 6ヶ月	-	PC-PK2500N	398,000 円

- プリンターケーブル 1
- ペーパーフィーダー
- 両面ユニット
- メモリー
- その他

## ◆ ペーパーフィーダー

仕様	添付品	形名	標準価格
PC-PK2000/PK2500N 用増設カセット , 500 枚の給紙が可能 , 1 個まで搭載可能	-	PC-PF4120	44,000 円

## ◆ 両面ユニット

仕様	添付品	形名	標準価格
PC-PK2000/PK2500N 用両面印刷機構， ペーパーフィーダー [PC-PF4120] が別途必要です	-	PC-PW4120	97,000 円

## ◆ メモリー

仕様	添付品	形名	標準価格
機能拡張メモリー (64MB) ,1 個まで増設可能	-	PC-PM41101	30,000 円
機能拡張メモリー (128MB) ,2 個まで増設可能 *1	-	PC-PM42101	60,000 円

\* 1：最大構成の 256MB とするには標準搭載のメモリー 64MB を取り外す必要があります。

## ◆ その他

仕様	添付品	形名	標準価格
PC-PK3500N/PC-PK2500N 用， フォント増設、マルチプリント用内蔵増設ハードディスク	-	PC-PA42101	60,000 円

## ◆ カラーページプリンター [BEAMSTAR-2000/ ネットワークモデル]

仕様	添付品	形名	標準価格
A4 サイズ ,600dpi × 2400dpi 相当， カラー :6 枚 / 分，白黒 :24 枚 / 分， 簡易言語 ( 日立独自形式 )， ネットワーク対応 ( オプション )， 無償保証期間 :6ヶ月	-	PC-PK2000	248,000 円
ネットワークモデル， A4 サイズ ,600dpi × 2400dpi 相当， カラー :6 枚 / 分，白黒 :24 枚 / 分， 簡易言語 ( 日立独自形式 )， 無償保証期間 :6ヶ月	-	PC-PK2000N	268,000 円

プリンターケーブル 1

ペーパーフィーダー

両面ユニット

メモリー

LAN アダプター 4

## ◆ ペーパーフィーダー

仕様	添付品	形名	標準価格
PC-PK2000/PK2500N 用増設カセット， 500 枚の給紙が可能，1 個まで搭載可能	-	PC-PF4120	44,000 円

## ◆ 両面ユニット

仕様	添付品	形名	標準価格
PC-PK2000/PK2500N 用両面印刷機構， ペーパーフィーダー [PC-PF4120] が別途必要です	-	PC-PW4120	80,000 円

## ◆ メモリー

仕様	添付品	形名	標準価格
機能拡張用メモリー (64MB)，最大 2 個まで増設可能	-	PC-PM41101	30,000 円

## ◆ カラーページプリンター [BEAMSTAR-3000/ ネットワークモデル]

仕様	添付品	形名	標準価格
A3 サイズ，600dpi × 2400dpi 相当， カラー: 6 枚 / 分，白黒: 24 枚 / 分， 簡易言語 (日立独自形式)， ネットワーク対応 (オプション)，無償保証期間: 6ヶ月	-	PC-PK3000	248,000 円
ネットワークモデル， A3 サイズ，600dpi × 2400dpi 相当， カラー: 6 枚 / 分，白黒: 24 枚 / 分， 簡易言語 (日立独自形式)， 無償保証期間: 6ヶ月	-	PC-PK3000N	268,000 円

ペーパーフィーダー

両面ユニット

メモリー

LAN アダプター 4

ハードディスク

## ◆ ペーパーフィーダー

仕様	添付品	形名	標準価格
PC-PK3000/PC-PK3500N 用増設給紙機構， 500 枚の給紙が可能， 最大 2 個まで搭載可能	-	PC-PF4110	44,000 円

## ◆ 両面ユニット

仕様	添付品	形名	標準価格
PC-PK3000/PK3500N 用両面印刷機構， ハ°-ハ°-ファイダ°-[PC-PF4110] が別途必要です	-	PC-PW4110	97,000 円

## ◆ メモリー

仕様	添付品	形名	標準価格
機能拡張用メモリー (64MB) ，最大 2 個まで増設可能	-	PC-PM41101	30,000 円

## ◆ ベディスタル

仕様	添付品	形名	標準価格
	-	PC-AD4110	30,000 円
PC-PK3000/PK3500N 用専用スタンド			

## ◆ カラーページプリンター [BEAMSTAR-4800 ネットワークモデル]

仕様	添付品	形名	標準価格	
ネットワークモデル A3 サイズ、600dpi × 2400dpi 相当、 カラー:12.5 枚 / 分、白黒:50 枚 / 分、 PostScript3、ネットワーク (標準ネットワーク)、 無償保証期間:6ヶ月	-	PC-PK4800	1,600,000 円	
	メールボックス / ソーター [PC-PH48001]	PC-PK4800SH1	1,765,000 円	メモリー
	メールボックス / フィニッシャー [PC-PH48002]	PC-PK4800SH2	1,930,000 円	ペーパーデッキ
	大容量トレイ [PC-PF48001] メールボックス / ソーター [PC-PH48001]	PC-PK4800SFH1	1,995,000 円	その他

## ◆ メモリー

仕様	添付品	形名	標準価格
	-	PC-PM48001	90,000 円
機能拡張メモリー (64MB)			
機能拡張メモリー (128MB)	-	PC-PM48002	180,000 円

## ◆ ペーパーデッキ

仕様	添付品	形名	標準価格	
	-	PC-PF48001	230,000 円	ステップルフィニッシャー
PC-PK4800 用増設給紙デッキ、 2,200 枚の給紙が可能				

## ◆ ステープルフィニッシャー

仕様	添付品	形名	標準価格
	-	PC-PH48001	165,000 円
PC-PK4800 用ステープルフィニッシャー (標準添付の排出トレイ M(500 枚)に加えて、 10ピントレイ(100 枚 / ピン)を装備			
10ピントレイ(100 枚 / ピン)、 フィニッシャートレイ(1,000 枚、ホップス機能付き)、 排出トレイ(300 枚)を装備	-	PC-PH48002	330,000 円
但し、標準添付の排出トレイ M は取り外しとなります			



## ◆ その他

仕様	添付品	形名	標準価格
PC-PK4800 用床板補強板 *1	-	PC-PG48001	125,000 円
PC-PK4800 用床板補強板 *1 (メルボックス / フィニッシャー、メルボックス / ソーター取付機用) 積層樹脂製	-	PC-PG48002	100,000 円
PC-PK4800 用床板補強板 *1 (メルボックス / フィニッシャー、メルボックス / ソーター取付機用) スチール製	-	PC-PG48003	25,000 円
地震対策キット *1 PC-PK4800 用アンカーボルトによる床への固定	-	PC-PG48005	30,000 円
PC-PK4800 用 PostScript ソフトウェアキット	-	PC-PA48002	290,000 円

\* 1 : 導入にあたっては、保守会社にご相談ください。

## 2.3 SCSI デバイス接続構成

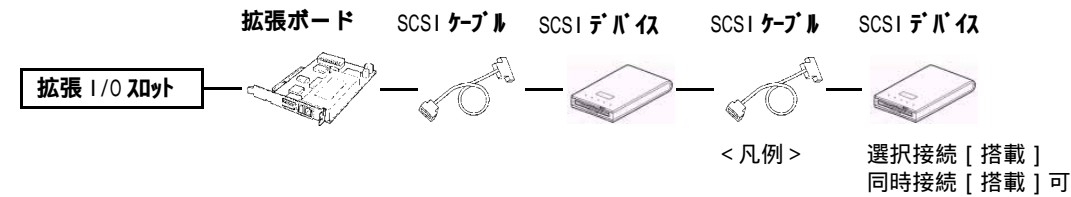

## 共通部品

## ◆ SCSI ケーブル (PC-CS7210A/CS2915/CS3200)

仕様	形名	希望小売価格
内蔵用 SCSI ケーブル	PC-LC4100	4,500 円
内蔵用 SCSI ケーブル	PC-LC4200	4,500 円
0.8m	PC-LE1080	6,800 円
0.8m	PC-LE2080	5,600 円
0.8m	PC-LE3080	5,600 円

形名	OS 環境		440
	WinXP64Bit	Win2000	WB1
PC-LC4100	-	-	
PC-LC4200	-	-	
PC-LE1080	-	-	
PC-LE2080	-	-	
PC-LE3080	-	-	

## ◆ OCR 専用 SCSI ケーブル

仕様	形名	標準価格
2.5m	HT-4932-30	30,000 円
2.5m	HT-4932-40	30,000 円

形名	OS 環境		440
	WinXP64Bit	Win2000	WB1
HT-4932-30	-	-	
HT-4932-40	-	-	

## ◆ SCSI 接続コネクタ形状

ボード	コネクタ形状
PC-CS7210A	AP50
PC-CS2915	
PC-CS3200	カード専用 50ピン

コネクタ形状 HP50: ハーフピッチ 50ピン  
P50: アンプリファイド 50ピン  
AF50: アンフェノール 50ピン

SCSI ケーブル	コネクタ形状
PC-LE1080	HP50-AP50
HT-4932-30 (OCR 専用)	HP50-AP50
PC-LE2080	AP50-AF50
PC-LE3080	AP50-AP50
HT-4932-40 (OCR 専用)	AP50-AP50
PC-LC1200	HP50-AF50
PC-LC4100	AP50
PC-LC4200	Wide SCSI 68
PC-CS3200 添付	カード専用 50ピン -AP50

SCSI デバイス	コネクタ形状
PC-FM1643	AP50 × 2
HT-4135-xx	HP50 × 2
HT-4137-xx	
HT-4133-xx	AP50 × 1

## SCSI ボード [PC-CS7210A] 接続デバイス

## ◆ 増設光磁気ディスク装置

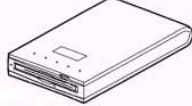
仕様	形名	希望小売価格
 外付け 3.5 型光磁気ディスク装置、640MB、Ultra SCSI I/F 接続 注：他の SCSI 機器とデジチェーン接続する場合は、 本装置をシステム装置の最近傍に接続してください。	PC-FM1643	53,000 円

OS 環境		440
WinXP64Bit	Win2000	WB1
x		*1 *2

- \* 1：増設ファイルユニット (DAT:PC-UD5400/MO:PC-UM5641) と増設光磁気ディスク装置 (PC-FM1643) の同時使用はできません。接続デバイスは内蔵 / 外付け合わせて最大 3 台までになります。  
 \* 2：別途、SCSI ケーブル [PC-LC4100] が必要になります。

## デジチェーン接続制限

この装置は、接続に使用する全ケーブル長が 2.5m 以内であれば、ほかの SCSI デバイスと同時に 3 台まで接続できます。ただし、OCR 基本装置 [HT-419x-xx] および OCR 専用スキャナー装置 [HT-413x-xx] とは同時に接続できません。

SCSI ケーブルの詳細については 「SCSI ケーブル (PC-CS7210A/CS2915/CS3200)」(P.37 )

## SCSI ボード [PC-CS2915] 接続デバイス

## ◆ 増設光磁気ディスク装置

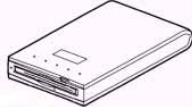
仕様	形名	希望小売価格
 外付け 3.5 型光磁気ディスク装置、640MB、Ultra SCSI I/F 接続 注：他の SCSI 機器とデジチェーン接続する場合は、 本装置をシステム装置の最近傍に接続してください。	PC-FM1643	53,000 円

OS 環境			440
WinXP64Bit	Win2000	WinNT4.0	WB1
x		WS	*1 *2

- \* 1：増設ファイルユニット (DAT:PC-UD5400/MO:PC-UM5641) と増設光磁気ディスク装置 (PC-FM1643) の同時使用はできません。接続デバイスは内蔵 / 外付け合わせて最大 3 台までになります。  
 \* 2：別途、SCSI ケーブル [PC-LC4100] が必要になります。

## デジチェーン接続制限

この装置は、接続に使用する全ケーブル長が 2.5m 以内であれば、ほかの SCSI デバイスと同時に 3 台まで接続できます。ただし、OCR 基本装置 [HT-419x-xx] および OCR 専用スキャナー装置 [HT-413x-xx] とは同時に接続できません。

SCSI ケーブルの詳細については 「SCSI ケーブル (PC-CS7210A/CS2915/CS3200)」(P.37 )

## 2.4 LAN 機器接続構成

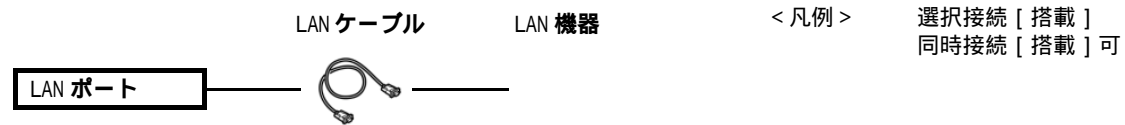

## 共通部品

## ◆ LAN ケーブル

仕様	形名	希望小売価格
LAN UTP ケーブル (5m)	GT-LN7E05	2,500 円
LAN UTP ケーブル (10m)	GT-LN7E10	4,000 円
LAN UTP ケーブル (20m)	GT-LN7E20	7,000 円

形名	OS 環境		440
	WinXP64Bit	Win2000	WB1
GT-LN7E05			
GT-LN7E10			
GT-LN7E20			

## LAN 機器

## ◆ スイッチング HUB

仕様	形名	希望小売価格
8 ポート (10Mbps/100Mbps: 自動認識) スイッチング HUB	PC-BH7500	27,000 円
16 ポート (10Mbps/100Mbps: 自動認識) スイッチング HUB	GT-BH7516	78,000 円
16 ポート (10Mbps/100Mbps: 自動認識)+2 ポート (1Gbps:1000BASE-SX) スイッチング HUB	GT-BH7618	232,000 円
16 ポート (10Mbps/100Mbps: 自動認識)+2 ポート (1Gbps:1000BASE-T) スイッチング HUB	GT-BH7618T	160,000 円

形名	OS 環境			440
	WinXP64Bit	Win2000	WinNT4.0	WB1
PC-BH7500				
GT-BH7516				
GT-BH7618				
GT-BH7618T				

## 3. 消耗品一覧

次に FLORA -ex/400/300/200 シリーズ、および周辺装置の消耗品一覧を示します。

項番	品名	形名 (日立情報)(電サ)	部品コード (東サ)(西サ)	適用製品形名	購入先
1	カーキット	PD2080 カーキット	177692		
2	リボンセット(カー)	PD1061(カー)	169252	PC-PD2080	
3	リボンセット(黒)	PD1061(黒)	169250		
4	サブリボン(黒)	サブセット/DPK24NS SUB	177691	PC-PD2130	
5	リボンセット(黒)	DPK24NS	177690		
6	サブセット(黒)	-	-	PC-PD2161	
7	リボンカートリッジ(黒)	-	-		
8	サブセット(黒)	-	-	PC-PD3161	
9	リボンカートリッジ(黒)	-	-		
10	リボンセット(黒)	-	-	PC-PD4080S	
11	サブリボン(黒)	PC-PZ140812	-	PC-PD4081	
12	リボンセット(黒)	PC-PZ140811	-		
13	サブリボン(黒)	PC-PZ141302	-	PC-PD4130	
14	リボンセット(黒)	PC-PZ141301	-		
15	OHPシート A4(50枚)	CG3710/住友スリーエム	-		
16	クリーニングローラーキット	-	-		
17	トナーカートリッジ(C)	-	-		
18	トナーカートリッジ(K)	-	-		
19	トナーカートリッジ(M)	-	-	PC-PK2000,	
20	トナーカートリッジ(Y)	-	-	PC-PK2000N	
21	マルチカートリッジ	-	-		
22	定着オイルボトル	-	-		
23	廃トナーパック	-	-		
24	普通紙 A4(2500枚)	ファインエフシー/紀州製紙	-		日立情報システムズ 03-3464-0351
25	普通紙 B5(2500枚)	ファインエフシー/紀州製紙	-		
26	OHPシート A4(50枚)	CG3710/住友スリーエム	-		
27	トナーカートリッジ(C)	-	-		
28	トナーカートリッジ(K)	-	-	PC-PK2500N	日立電子サービス 045-822-1111
29	トナーカートリッジ(M)	-	-		
30	トナーカートリッジ(Y)	-	-		
31	マルチカートリッジ	-	-		
32	定着オイルボトル	-	-		日立東サービス エンジニアリング 03-3643-1111
33	廃トナーパック	-	-		
34	普通紙 A4(2500枚)	ファインエフシー/紀州製紙	-		
35	普通紙 B5(2500枚)	ファインエフシー/紀州製紙	-		日立西サービス エンジニアリング 06-6358-1551
36	OHPシート(50枚)	PP2260/住友スリーエム	-		
37	クリーニングローラーキット	-	-		
38	トナーカートリッジ(C)	-	-		
39	トナーカートリッジ(K)	-	-		
40	トナーカートリッジ(M)	-	-		
41	トナーカートリッジ(Y)	-	-		
42	マルチカートリッジ	-	-	PC-PK3000,	
43	定着オイルボトル	-	-	PC-PK3000N	
44	廃トナーパック	-	-		
45	普通紙 A3(1500枚)	ファインエフシー/紀州製紙	-		
46	普通紙 A4(2500枚)	ファインエフシー/紀州製紙	-		
47	普通紙 B4(2500枚)	ファインエフシー/紀州製紙	-		
48	普通紙 B5(2500枚)	ファインエフシー/紀州製紙	-		
49	OHPシート(50枚)	PP2260/住友スリーエム	-		
50	クリーニングローラーキット	-	-		
51	トナーカートリッジ(C)	-	-		
52	トナーカートリッジ(K)	-	-		
53	トナーカートリッジ(M)	-	-		
54	トナーカートリッジ(Y)	-	-		
55	マルチカートリッジ	-	-	PC-PK3500N	
56	廃トナーパック	-	-		
57	定着オイルボトル	-	-		
58	普通紙 A3(1500枚)	ファインエフシー/紀州製紙	-		
59	普通紙 A4(2500枚)	ファインエフシー/紀州製紙	-		
60	普通紙 B4(2500枚)	ファインエフシー/紀州製紙	-		
61	普通紙 B5(2500枚)	ファインエフシー/紀州製紙	-		

3. 消耗品一覧

項番	品名	形名 (日立情報)(電サ)	部品コード (東サ)(西サ)	適用製品形名	購入先
62	OHPシート A4(50枚)	CG3710/住友スリーエム	-	PC-PK4105, PC-PK4105N	
63	クリーニングローラー	-	-		
64	トナーカートリッジ(C)	-	-		
65	トナーカートリッジ(K)	-	-		
66	トナーカートリッジ(M)	-	-		
67	トナーカートリッジ(Y)	-	-		
68	ヘッドカートリッジ	-	-		
69	定着オイルボトル	-	-		
70	廃トナーパック	-	-		
71	普通紙 A4(2500枚)	ファインエフシー / 紀州製紙	-		
72	普通紙 B5(2500枚)	ファインエフシー / 紀州製紙	-		
73	OHPシート A4(50枚)	CG3710/住友スリーエム	-	PC-PK4700N	
74	クリーニングローラーキット	-	-		
75	トナーカートリッジ(C)	-	-		
76	トナーカートリッジ(K)	-	-		
77	トナーカートリッジ(M)	-	-		
78	トナーカートリッジ(Y)	-	-		
79	ドラムカール(3個入り)	-	-		
80	定着剤	-	-		
81	普通紙 A4(JD紙)(2500枚)	ファインエフシー / 紀州製紙	-		
82	普通紙 A4(JD紙)(31250枚)	ファインエフシー / 紀州製紙	-		
83	普通紙 B4(JD紙)(1250枚)	ファインエフシー / 紀州製紙	-		
84	普通紙 B5(JD紙)(2500枚)	ファインエフシー / 紀州製紙	-		
85	オイルカートリッジ	-	-	日立情報システムズ 03-3464-0351	
86	クリーニングカートリッジ	-	-		
87	トナーカートリッジ(C)	PC-PZ41004	-		
88	トナーカートリッジ(K)	PC-PZ41001	-		
89	トナーカートリッジ(M)	PC-PZ41003	-		
90	トナーカートリッジ(Y)	PC-PZ41002	-		
91	トナー回収ボトル	-	-		
92	ドラムカートリッジ	-	-		
93	ホッチキス針 No.501	-	-		
94	現像剤回収ボトル	-	-		
95	普通紙 A3(C2紙)(1500枚)	-	-	日立電子サービス 045-822-1111	
96	普通紙 A3(J紙)(1250枚)	-	-		
97	普通紙 A4(C2紙)(2500枚)	-	-		
98	普通紙 A4(J紙)(2500枚)	-	-		
99	普通紙 B4(C2紙)(2500枚)	-	-		
100	普通紙 B4(J紙)(1250枚)	-	-		
101	普通紙 B5(C2紙)(2500枚)	-	-		
102	普通紙 B5(J紙)(2500枚)	-	-		
103	PZ2170 トナーカートリッジ	-	-		
104	PZ2170 ドラムユニット	-	-		
105	PZ2450 トナーカートリッジ	-	-	日立東サービス エンジニアリング 03-3643-1111	
106	PZ2400 トナーカートリッジ	-	-		
107	PZ2700 トナーカートリッジ	-	-		
108	PZ28001 トナーカートリッジ EP-N10	-	-		
109	PZ28002 トナーカートリッジ EP-N23	-	-		
110	サイドトレイキットB(両面機用)	-	-		
111	サイドトレイキットC(片面機用)	-	-		
112	ホッチキス針	-	-		
113	サブリボンカセット	-	-		
114	リボンカセット	-	-		
115	サブリボンカセット	-	-	日立西サービス エンジニアリング 06-6358-1551	
116	リボンカセット	-	-		
117	サブリボンカセット	-	-		
118	リボンカセット	-	-		
119	サブリボンカセット	-	-		
120	リボンカセット	-	-		
121	リボンカセット	-	-		
122	リボンカセット	-	-		
123	リボンカセット	-	-		
124	リボンカセット	-	-		
125	リボンカセット	-	-		
126	リボンカセット	-	-		
127	リボンカセット	-	-		
128	リボンカセット	-	-		
129	リボンカセット	-	-		
130	リボンカセット	-	-		
131	リボンカセット	-	-		
132	リボンカセット	-	-		
133	リボンカセット	-	-		
134	リボンカセット	-	-		
135	リボンカセット	-	-		
136	リボンカセット	-	-		
137	リボンカセット	-	-		
138	リボンカセット	-	-		
139	リボンカセット	-	-		
140	リボンカセット	-	-		
141	リボンカセット	-	-		
142	リボンカセット	-	-		
143	リボンカセット	-	-		
144	リボンカセット	-	-		
145	リボンカセット	-	-		
146	リボンカセット	-	-		
147	リボンカセット	-	-		
148	リボンカセット	-	-		
149	リボンカセット	-	-		
150	リボンカセット	-	-		
151	リボンカセット	-	-		
152	リボンカセット	-	-		
153	リボンカセット	-	-		
154	リボンカセット	-	-		
155	リボンカセット	-	-		
156	リボンカセット	-	-		
157	リボンカセット	-	-		
158	リボンカセット	-	-		
159	リボンカセット	-	-		
160	リボンカセット	-	-		
161	リボンカセット	-	-		
162	リボンカセット	-	-		
163	リボンカセット	-	-		
164	リボンカセット	-	-		
165	リボンカセット	-	-		
166	リボンカセット	-	-		
167	リボンカセット	-	-		
168	リボンカセット	-	-		
169	リボンカセット	-	-		
170	リボンカセット	-	-		
171	リボンカセット	-	-		
172	リボンカセット	-	-		
173	リボンカセット	-	-		
174	リボンカセット	-	-		
175	リボンカセット	-	-		
176	リボンカセット	-	-		
177	リボンカセット	-	-		
178	リボンカセット	-	-		
179	リボンカセット	-	-		
180	リボンカセット	-	-		
181	リボンカセット	-	-		
182	リボンカセット	-	-		
183	リボンカセット	-	-		
184	リボンカセット	-	-		
185	リボンカセット	-	-		
186	リボンカセット	-	-		
187	リボンカセット	-	-		
188	リボンカセット	-	-		
189	リボンカセット	-	-		
190	リボンカセット	-	-		
191	リボンカセット	-	-		
192	リボンカセット	-	-		
193	リボンカセット	-	-		
194	リボンカセット	-	-		
195	リボンカセット	-	-		
196	リボンカセット	-	-		
197	リボンカセット	-	-		
198	リボンカセット	-	-		
199	リボンカセット	-	-		
200	リボンカセット	-	-		
201	リボンカセット	-	-		
202	リボンカセット	-	-		
203	リボンカセット	-	-		
204	リボンカセット	-	-		
205	リボンカセット	-	-		
206	リボンカセット	-	-		
207	リボンカセット	-	-		
208	リボンカセット	-	-		
209	リボンカセット	-	-		
210	リボンカセット	-	-		
211	リボンカセット	-	-		
212	リボンカセット	-	-		
213	リボンカセット	-	-		
214	リボンカセット	-	-		
215	リボンカセット	-	-		
216	リボンカセット	-	-		
217	リボンカセット	-	-		
218	リボンカセット	-	-		
219	リボンカセット	-	-		
220	リボンカセット	-	-		
221	リボンカセット	-	-		
222	リボンカセット	-	-		
223	リボンカセット	-	-		
224	リボンカセット	-	-		
225	リボンカセット	-	-		
226	リボンカセット	-	-		
227	リボンカセット	-	-		
228	リボンカセット	-	-		
229	リボンカセット	-	-		
230	リボンカセット	-	-		
231	リボンカセット	-	-		
232	リボンカセット	-	-		
233	リボンカセット	-	-		
234	リボンカセット	-	-		
235	リボンカセット	-	-		
236	リボンカセット	-	-		
237	リボンカセット	-	-		
238	リボンカセット	-	-		
239	リボンカセット	-	-		
240	リボンカセット	-	-		
241	リボンカセット	-	-		
242	リボンカセット	-	-		
243	リボンカセット	-	-		
244	リボンカセット	-	-		
245	リボンカセット	-	-		
246	リボンカセット	-	-		
247	リボンカセット	-	-		
248	リボンカセット	-	-		
249	リボンカセット	-	-		
250	リボンカセット	-	-		

## 3. 消耗品一覧

項番	品名	形名 (日立情報)(電サ)	部品コード (東サ)(西サ)	適用製品形名	購入先	
121	3.5型フロッピーディスク	-	169142	FDDを搭載しているすべてのシステム装置	日立情報システム 03-3464-0351	
122	3.5型クリーニングディスク	CFD-3.5W	169109			
123	CD-ROMクリナー	-	-	CD-ROMドライブを搭載しているすべてのシステム装置		
124	DDSクリーニングカートリッジ	KS-4/CL	-	PC-UD5240A		
125	DDSデータカートリッジ (60m)	HS-4/60S	-			
126	DDSデータカートリッジ (90m)	HS-4/90S	-			
127	DDSデータカートリッジ (120m)	HS-4/120S	-			
128	ヘッドクリナー (MO用)	240470	175049			
129	MOメディア (640MB、オーパライト)	RO-M640	-	PC-FM1643, PC-UM5641		日立東サービス エンジニアリング 03-3643-1111
130	MOメディア (540MB、オーパライト)	RO-M540	-			
131	MOメディア (230MB、オーパライト)	RO-M230	-			
132	MOメディア (640MB)	MA-M640	-			
133	MOメディア (540MB)	MA-M540	-			
134	MOメディア (230MB)	MA-M230	-			
135	MOメディア (128MB)	MA-M128	-			
136	磁気カート	-	-	PC-KC1100	日立西サービス エンジニアリング 06-6358-1551	
137	リチウムバッテリー	-	172534	リチウムバッテリーを搭載しているすべてのシステム装置		
138	バッテリーパック	-	-	PC-ABxxxx		(株)日立製作所

## 4. 有償部品一覧

FLORA -ex/400/300/200 シリーズの次に示す部品は、長時間使用しているうちに劣化、摩耗します。これらの部品は一定周期で交換してください。有償にて交換します。

項番	品名	寿命	適用製品形名
1	ハードディスクユニット	約5年 * 1	HDDを搭載しているすべてのシステム装置 PC-UH3400C, PC-UH3400D, PC-UH3600C, PC-UH4002, PC-UH4004, PC-UH6091LX, PC-UH6181LX, PC-UH6361LX, PC-UH6361LX2
2	フロッピーディスクユニット	約5年 * 1、* 2	FDDを搭載しているすべてのシステム装置 PC-FF5100, PC-UF2231
3	CD-R/RWユニット		CD-R/RWドライブを搭載している すべてのシステム装置 PC-UC5950, PC-UC5952A, PC-UC5952, PC-UC6211
4	CD-ROMユニット		CD-ROMドライブを搭載している すべてのシステム装置 PC-UC5900, PC-UC5910A, PC-UC5910, PC-UC6200
5	DATユニット		PC-UD5240A
6	MOユニット		PC-FM1643, PC-UM5641
7	DVD-ROMユニット	約5年 * 6	DVD-ROMドライブを搭載している すべてのシステム装置 PC-UV6000, PC-UV6100, PC-UV6101
8	DVD-RAMユニット		DVD-RAMドライブを搭載している すべてのシステム装置
9	TFTカラー液晶表示装置 スーパービューア液晶モニター	約5年 * 1、* 3	液晶モジュールを搭載している すべてのシステム装置
10	バックライト	約4年 * 1、* 3	PC-DT3155A, PC-DT3184
11	ディスプレイ装置	約5年 * 1、* 4	PC-DC5201, PC-DC7103, PC-DC3622
12	印字ヘッド	約2年 * 5 または2億ドット/ピン	PC-PD2080, PC-PD2161, PC-PD2130, PC-PD3161, PC-PD4080S, PC-PD4081, PC-PD4130, PC-PN5200, PC-PN5400, PC-PN5600, PC-PN5600P
13	キーボード	約5年 * 1	キーボードを標準添付しているすべての システム装置 PC-KB4500, PC-KB5310, PC-KB5400
14	マウス		マウスを標準添付しているすべての システム装置 PC-KM1300, PC-KM5220, PC-KM5400, PC-KM5430
15	ポインティングパッド		ポインティングパッドを搭載している すべてのシステム装置
16	メインボード	約5年 * 1	すべてのシステム装置
17	電源ユニット		
18	CPUファン		
19	冷却ファン		

- \* 1: 事務室で1日に約8時間、1カ月で25日間、通常で使用すると想定した数値です。  
したがって、使用時間(通電のみを含む)が上記より長い場合は、その分寿命は短くなります。  
また、1日8時間以上、連続で通電した場合は、いちじるしく寿命が低下します。
- \* 2: 定期的にクリーニングし、清潔に保った場合の数値です。  
また、事務室で1日に約8時間、1カ月で25日間、通常で使用すると想定した数値です。  
したがって、使用時間が上記より長い場合は、その分寿命は短くなります。
- \* 3: 液晶表示装置は、明るさが当初の約1/2に低下したときを寿命とします。
- \* 4: ディスプレイ装置は、輝度が当初の1/2に低下したときを寿命とします。  
また、長時間同じ表示をしていると、ブラウン管にその表示が焼き付いてしまいます。  
この交換は有償扱いとなります。
- \* 5: 漢字まじり文字をAサイズの紙に700字、1日に100枚で1カ月で25日間使用すると想定した数値です。  
罫線印字が多い場合は1年以下になることがあります。  
印字ヘッドが寿命になると、印字が薄くなったりドット抜けが発生します。  
また、指定の消耗品以外の市販リボンを使用すると、寿命が大幅に短くなる場合があります。
- \* 6: 事務室で1日に約2GBの記録を、1カ月で25日間、通常で使用すると想定した数値です。  
したがって、記録容量が上記より長い場合は、その分寿命は短くなります。



## 5. 有償サービス

## 5.1 PC 導入・移設サービス

## パソコン導入・移設サービスの概要 / 作業内容

パソコン導入・移設サービスの作業内容について、下表に示します。

表1 PC 導入・移設サービスの作業内容

[ 凡例 ] : 適用、- : 適用外

名称	区分	サービス名	作業名称	搬入時間帯	作業内容			
					搬入 *1	開梱 *2	現調 *3	梱包材引取り *4
PC 導入 サ ー ビ ス	新規 導入	お届け設置 サービス/EDメニュー P.45 参照	搬入 + 簡易セットアップ	日程指定 (9-17 時) < 事前時間調整 >			( 当日、17 時まで実施 )	
					お伺い時間を物流業者技術者が、お客様と事前に調整し搬入から梱包材引き取りまで行います。			
		セットアップ メニュー	搬入 + セットアップ (A)	日程指定 (9-17 時)			( 翌日以降実施 )	-
				AM 指定 (9-12 時)			( 当日、PM 以降実施 )	-
				PM 指定 (13-17 時)			( 翌日、AM 以降実施 )	-
	搬入	搬入のみ	時間指定 (10、14 時)			( 当日、17 時まで実施 )		
			日程指定 (9-17 時)*6		-	-	-	
	お ワ シ ョ ン 増 設	セットアップ メニュー	搬入 + セットアップ	日程指定 (9-17 時) AM(9-12 時) PM(13-17 時) 時間指定 (10、14 時)			上記、<セットアップメニュー>「搬入 + セットアップ」(A) と同様	
				搬入	搬入のみ	日程指定 (9-17 時)*6		-
	現 地 付 加	梱包材 引き取り	梱包材 引き取り	日程指定 (9-17 時)			お客様に一度納入され保管されている梱包材の 処理（お引き取り）を実施いたします。	
撤去 (引外品 解約時)				撤去作業 *5	お客様と調整し、 設定させて頂きます		-	-
移 設 サ ー ビ ス			本サービスは、他社製品を含め「C / S」リロケーションサービスに対応いたします。 詳細は、弊社営業またはシステムエンジニアまでお問い合わせください。					

\* 1 : 搬入...お客様先に「機器」を納入

\* 2 : 開梱...お客様先で「機器」を梱包箱より取り出し

\* 3 : セットアップ

- ・ お届け設置サービス/EDメニューの場合...各種ケーブル接続（キーボード / マウス / ディスプレイ / 電源）単体動作確認
- ・ セットアップメニューの場合...お客様先で内蔵オプション品の組込み、各種ケーブル接続、単体動作確認

\* 4 : 梱包材引取り...お客様先で「機器」を開梱時発生した梱包材の処理（引取り）を実施

&lt; ご注意 &gt;

お届け設置サービス/EDメニューおよび時間指定のサービスをご注文いただいた場合でも、お客様の都合で、搬入と同時に梱包材引き取りが速やかに行えない場合（2～3時間以上おいてのお引き取り）はお引き取りできません。

後日、保管されている梱包材のお引き取りを行う場合は、現地付加作業「梱包材引取り」のご注文が別途、必要となります。

\* 5 : 撤去作業...「機器」の撤去とお引取り

&lt; ご注意 &gt;

本サービスは引外品でお受けしているものに対し、解約時（ご使用期間が完了した後）のご返却に伴う発生費用が必要となります。必ず、ご注文ください。

\* 6 : 搬入費が必要になる場合があります。弊社営業にご確認ください。

## PC 導入新サービスのご紹介

## 従来よりも更に割安な新「お届け設置サービス」

平成 11 年 2 月より、ED メニューをご利用いただいておりますが、今回クライアント PC において価格体系を変更いたしました。サービス名も「お届け設置サービス」に名称を変更いたしました。

(記) ED とは...

ED (Engineering Driver) とは、物流会社の運転手が作業を行う「PC のセットアップ」技術者兼運転手です。  
単なる運転手ではなく、各種実践教育を受けたエンジニアでもあるので「ED」と呼んでいます。

新「お届け設置サービス」と従来の ED メニュー、セットアップメニューとの比較を下表に示します。

表 3 サービス内容比較例

[ 凡例 ] : 適用、- : 適用外

サービス名	搬入時間	作業内容	価格	クライアント PC	プリンタ
<新サービス> お届け設置サービス *1	9 ~ 17 時 (事前時間調整)	搬入に引続き物流業者技術者が開梱、簡易セットアップを行い梱包材引取りまで実施	ご注文台数 1 台目... 従来の ED メニュー価格より低減。 2 台目以降... 割引形名を新設し、 <u>2 台以上の複数台をご注文いただくと従来の台数割引よりも更に割安になります。</u>		-
ED メニュー	同上	同上		-	
セットアップメニュー	9 ~ 17 時 (日程指定 : 時間指定無)  10 時 / 14 時 (時間指定)	搬入業者が日程指定で搬入。その後、保守サービス会社がセットアップを実施。  搬入業者が時間指定で搬入し梱包材を引取る。その後、保守サービス会社がセットアップを実施。	従来通り (台数割引の適用 *2)		

\* 1 : お届け設置サービス / ED メニューの特徴は、従来(セットアップメニュー) 搬入作業とセットアップ作業を別々の業者で行っていましたが、これを 1 つの業者(物量業者技術者)が搬入と同時に開梱、簡易セットアップ作業(キーボード / マウス / ディスプレイ / 電源の各種ケーブル接続)と梱包材引取りまで一括で行う、割安なサービスです。

<ご注意>

お届け設置サービス / ED メニューでは、下記のサービスは受けられません。ご承知おき願います。

- ・新規導入時、現地作業でオプション(メモリーボード、拡張ボードなど)増設を行う場合
- ・お客様先稼動中の既設機器へのオプション増設

\* 2 : 台数割引について

台数割引の適用範囲は、ご注文台数により台数割引が適用されます。  
詳細は「台数による割引の適用について」をご参照してください。

### 台数による割引の適用について

値引きの適用はなく、台数割引で対応いたします。

#### (1) 新規導入 / オプション増設

メニュー内容に対する台数割引の適用範囲は表 4 に、台数割引率は表 5 に示します。  
同一製品区分 (クライアント PC / プリンター) および同一納期 / 納地ごとに台数を加算します。

表 4 メニュー内容に対する台数割引適用範囲

[ 凡例 ] : 適用, - : 適用外

サービス名 / 作業概要		製品区分	クライアント PC	プリンター
搬入のみ	日程指定		-	(表 5 を適用)
	時間指定		(表 5 を適用)	(表 5 を適用)
搬入 + セットアップ (設置作業)				
セットアップメニュー	日程 / 時間指定		(表 5 を適用)	(表 5 を適用)
お届け設置サービス			2 台以上の複数台ご注文をいただくと従来からの台数割引率よりも更に割安になります。	
EDメニュー				(表 5 を適用)

表 5 台数による割引率 (新規導入 / オプション増設)

ご注文台数	割引率
2 ~ 5 台の場合	弊社営業にご確認ください
6 ~ 10 台の場合	
11 台 ~ の場合	

#### (2) 撤去

本サービスは新規導入 / オプション増設サービスと割引方法が異なります。  
割引率につきましては、弊社営業にご確認ください。

表 6 台数割引率 (撤去)

ご注文台数	形名		割引率
1 台目	基本形名	SD-4110-350	弊社営業にご確認ください
2 台目以降	割引形名	SD-4110-310M	

**形名 / 価格一覧**

導入サービス形名は、(1)～(4)各種機器の導入サービス項を参照ください。  
 価格は予告なしに変更する場合があります。

各種機器の搬入地区は以下の通りです。

表7 搬入地区一覧

搬入地区	該当地域
A・B地区	北海道、東北、関東、中部、信越、北陸、関西、中国、四国、九州地区、沖縄本島
C地区	島嶼〔とうしょ〕：沖縄県（沖縄本島を除く）、鹿児島（奄美）、島根（隠岐島） 長崎（壱岐、対馬、五島列島）、東京（小笠原）、北海道（礼文、利尻、奥尻島）など

クライアントPCとプリンター導入サービスの対象機種は以下の通りです。

表8 搬入装置と該当機種

分類	搬入装置	該当機種
クライアントPC	デスクトップ・タワー	<ul style="list-style-type: none"> <li>FLORA300/30D/400 シリーズ</li> <li>FLORA NET シリーズ</li> <li>旧機種（FLORA-T/D/3010D/1010Dx/3020/2020/B16/B32 シリーズ）</li> </ul>
	ノート	<ul style="list-style-type: none"> <li>FLORA-200 シリーズ</li> <li>旧機種（FLORA-N/3010Lx/3020/2020/B16Nx/B32Lx シリーズ）</li> </ul>
プリンター	フロアスタンド (4人作業)	<ul style="list-style-type: none"> <li>PC-PN5200/PC-PN5400/PC-PN5600/PC-PN5600P</li> <li>平成12年4月以降製品発表のフロアスタンドプリンター</li> </ul>
	デスクサイド (2人作業)	<ul style="list-style-type: none"> <li>PC-PL2500</li> <li>PC-PK4105/PC-PK4105N</li> <li>平成12年4月以降製品発表のデスクサイドプリンター</li> </ul>
	デスクトップ (1人作業)	<ul style="list-style-type: none"> <li>PC-PD2080/PC-PD2130/PC-PD2161/PC-PD3161</li> <li>平成12年4月以降製品発表のデスクトッププリンター</li> </ul>
	オプション品 (2人作業)	<ul style="list-style-type: none"> <li>ペーパーフィーダーなど：PC-PFxxxx</li> <li>ペーパースタック：PC-AD2600/AD4300</li> <li>ステープルフィニッシャー：PC-PH28001</li> <li>平成12年4月以降製品発表のプリンターオプション</li> </ul>
	オプション品 (1人作業)	<ul style="list-style-type: none"> <li>オートシートフィーダー：PC-ASxxxx/PC-AD10100</li> <li>LANアダプタ, LANポート：PC-PBxxxx</li> <li>拡張メモリ：PC-PMxxxx</li> <li>両面ユニット：PC-PWxxxx</li> <li>ペーパーフィーダー：PC-PHxxxx</li> <li>アクセサリ他：PC-PA42001</li> <li>ケーブル：PC-LP1101/HT-4996-66E/HT-4996-66H</li> <li>平成12年4月以降製品発表の1人作業のプリンターオプション</li> </ul>

(1) クライアント PC 導入サービス (1/2)

記) 太枠内は、新「お届け設置サービス」を示す。

サービス名 / 作業名称		搬入時間	搬入地区	梱包材引取り	搬入装置	搬入台数	形名	価格	
新規導入サービス形名一覧	搬入のみのお届け	< 搬入費 >							
		日程指定によるお届けのみ *1	9 ~ 17 時にお届け	A・B・C 地区	無	デスクトップ・ター	1 台あたり	SD-41C2-DCA0100	弊社営業にご確認ください
					無	ノート	1 台あたり	SD-41C2-NCA0100	
		ロット搬入 *1,2 (100 台以上)	9 ~ 17 時にお届け	A・B 地区	無	デスクトップ・ター	1 台あたり	SD-41C2-DCA5100	
					無	ノート	1 台あたり	SD-41C2-NCA5100	
		時間指定によるお届け	10 時にお届け	A・B 地区	有	デスクトップ・ター	1 台あたり	SD-41C2-DCA3000	
				有	ノート	1 台あたり	SD-41C2-NCA3000		
		14 時にお届け	A・B 地区	有	デスクトップ・ター	1 台あたり	SD-41C2-DCA4000		
				有	ノート	1 台あたり	SD-41C2-NCA4000		
	搬入 + セットアップ	お届け設置サービス *1 搬入、開梱、簡易セットアップ、 梱包材引取りを物流業者技術者が実施	9 ~ 17 時にお届け (事前時間調整) + セットアップ	A・B 地区	有	デスクトップ・ター	1 台目	SD-41C2-DAA0000	
							2 台目以降	SD-41C2-DAA000M	
				C 地区	有	ノート	1 台目	SD-41C2-NAA0000	
						2 台目以降	SD-41C2-NAA000M		
		セットアップメニュー (時間指定)	10 時にお届け + セットアップ	A・B 地区	有	デスクトップ・ター	1 台あたり	SD-41C2-DBA3000	
							有	ノート	
時間指定で搬入し、搬入後に 保守サービス会社がセットアップ を実施		14 時にお届け + セットアップ	A・B 地区	有	デスクトップ・ター	1 台あたり	SD-41C2-DBA4000		
						有	ノート	1 台あたり	SD-41C2-NBA4000
セットアップメニュー (日程指定)		9 ~ 17 時にお届け + その後セットアップ	C 地区	無	デスクトップ・ター	1 式	SD-41C2-DBC0100		
						無	ノート	1 式	SD-41C2-NBC0100
		AM にお届け (9 ~ 12 時) + その後セットアップ	A・B 地区	無	デスクトップ・ター	1 台あたり	SD-41C2-DBA1100		
						無	ノート	1 台あたり	SD-41C2-NBA1100
PM にお届け (13 ~ 17 時) + その後セットアップ	A・B 地区	無	デスクトップ・ター	1 台あたり	SD-41C2-DBA2100				
				無	ノート	1 台あたり	SD-41C2-NBA2100		

\* 1: 台数割引は適用外

\* 2: 100 台以上のロット注文は、同一納地・納期に適用

クライアント PC 導入サービス (2/2)

サービス名 / 作業名称		搬入時間	搬入地区	梱包材引取り	搬入装置	形名	価格	
オプション増設の導入サービス形名一覧	搬入のみ	日程指定によるお届けのみ *1,2,3	A・B・C 地区	無	デスクトップ・ター - ノート用オプション	SD-41C3-DCA0100	弊社営業にご確認ください	
					ディスプレイ			
	搬入 + セットアップ	セットアップメニュー (時間指定)	10 時にお届け	A・B 地区	有	デスクトップ・ター用 オプション		SD-41C3-DBA3000
					有	ノート用オプション		SD-41C3-NBA3000
		時間指定で搬入し、搬入後に 保守サービス会社がセットアップ を実施	14 時にお届け	A・B 地区	有	デスクトップ・ター用 オプション		SD-41C3-DBA4000
					有	ノート用オプション		SD-41C3-NBA4000
		セットアップメニュー (日程指定)	9 ~ 17 時にお届け + そのあとセットアップ	C 地区	無	デスクトップ・ター用 オプション		SD-41C3-DBC0100
								無
	AM にお届け (9 ~ 12 時) + そのあとセットアップ		A・B 地区	無	デスクトップ・ター用 オプション	SD-41C3-DBA1100		
						無		ノート用オプション
	PM にお届け (13 ~ 17 時) + そのあとセットアップ	A・B 地区	無	デスクトップ・ター用 オプション	SD-41C3-DBA2100			
					無	ノート用オプション		SD-41C3-NBA2100

\* 1: 台数割引は適用外

\* 2: クライアント PC 本体と同時搬入のオプション品はご注文不要

\* 3: ディスプレイのみの納入字は、ディスプレイ台数分ご注文が必要

(2) プリンター導入サービス (1/2)

サービス名 / 作業名称		搬入時間	搬入地区	搬入装置	形名	価格	
新規導入サービス形名一覧	搬入のみのお届け	日程指定によるお届け	A・B 地区	フロアスタンド プリンター	SD-41C2-LCA0130	弊社営業にご確認ください	
				デスクサイト プリンター	SD-41C2-UCA0110		
				デスクトップ プリンター	SD-41C2-PCA0100		
			C 地区	フロアスタンド プリンター	SD-41C2-LCC0130		
				デスクサイト プリンター	SD-41C2-UCC0110		
				デスクトップ プリンター	SD-41C2-PCC0100		
		AM(9 ~ 12 時)にお届け	A・B 地区	フロアスタンド プリンター	SD-41C2-LCA1130		
				デスクサイト プリンター	SD-41C2-UCA1110		
				デスクトップ プリンター	SD-41C2-PCA1100		
			A・B 地区	フロアスタンド プリンター	SD-41C2-LCA2130		
				デスクサイト プリンター	SD-41C2-UCA2110		
				デスクトップ プリンター	SD-41C2-PCA2100		
	PM(13 ~ 17 時)にお届け	A・B 地区	フロアスタンド プリンター	SD-41C2-LCA3030			
			デスクサイト プリンター	SD-41C2-UCA3010			
			デスクトップ プリンター	SD-41C2-PCA3000			
		時間指定によるお届け	A・B 地区	フロアスタンド プリンター	SD-41C2-LCA4030		
				デスクサイト プリンター	SD-41C2-UCA4010		
				デスクトップ プリンター	SD-41C2-PCA4000		
	搬入 + セットアップ		基本お勧め ED メニュー 搬入、開梱、簡易 セットアップ、梱包材引取り を物流業者技術者が実施	A・B 地区	フロアスタンド プリンター		SD-41C2-LAA0030
					デスクサイト プリンター		SD-41C2-UAA0010
					デスクトップ プリンター		SD-41C2-PAA0000
		C 地区		フロアスタンド プリンター	SD-41C2-LAC0030		
				デスクサイト プリンター	SD-41C2-UAC0010		
				デスクトップ プリンター	SD-41C2-PAC0000		
セットアップメニュー (時間指定) 時間指定で搬入し、搬入後に保守サービス会社が セットアップを実施		A・B 地区	フロアスタンド プリンター	SD-41C2-LBA3030			
			デスクサイト プリンター	SD-41C2-UBA3010			
			デスクトップ プリンター	SD-41C2-PBA3000			
		A・B 地区	フロアスタンド プリンター	SD-41C2-LBA4030			
			デスクサイト プリンター	SD-41C2-UBA4010			
			デスクトップ プリンター	SD-41C2-PBA4000			
セットアップメニュー (日程指定) 日程および AM/PM 指定で 搬入し、搬入後に保守サービス会社が セットアップを実施	9 ~ 17 時にお届け + そのあとセットアップ	A・B 地区	フロアスタンド プリンター	SD-41C2-LBA0130			
			デスクサイト プリンター	SD-41C2-UBA0110			
			デスクトップ プリンター	SD-41C2-PBA0100			
		C 地区	フロアスタンド プリンター	SD-41C2-LBC0130			
			デスクサイト プリンター	SD-41C2-UBC0110			
			デスクトップ プリンター	SD-41C2-PBC0100			
	AM(9 ~ 12 時)にお届け + そのあとセットアップ	A・B 地区	フロアスタンド プリンター	SD-41C2-LBA1130			
			デスクサイト プリンター	SD-41C2-UBA1110			
			デスクトップ プリンター	SD-41C2-PBA1100			
		A・B 地区	フロアスタンド プリンター	SD-41C2-LBA2130			
			デスクサイト プリンター	SD-41C2-UBA2110			
			デスクトップ プリンター	SD-41C2-PBA2100			

## プリンター導入サービス (2/2)

サービス名 / 作業名称		搬入時間	搬入地区	増設対象装置	形名	価格	
オプション増設の導入サービス形名一覧	搬入のみのお届け	9 ~ 17 時にお届け	A・B 地区	プリンターオプション (2 人作業)	SD-41C3-UCA0110	弊社営業にご確認ください	
				プリンターオプション (1 人作業)	SD-41C3-PCA0100		
			C 地区	プリンターオプション (2 人作業)	SD-41C3-UCC0110		
				プリンターオプション (1 人作業)	SD-41C3-PCC0100		
			AM(9 ~ 12 時)にお届け	A・B 地区	プリンターオプション (2 人作業)		SD-41C3-UCA1110
					プリンターオプション (1 人作業)		SD-41C3-PCA1100
	PM(13 ~ 17 時)にお届け	A・B 地区	プリンターオプション (2 人作業)	SD-41C3-UCA2110			
			プリンターオプション (1 人作業)	SD-41C3-PCA2100			
	セットアップメニュー (時間指定) 時間指定で搬入し、搬入後に保守サービス会社がセットアップを実施	10 時にお届け + セットアップ	A・B 地区	プリンターオプション (2 人作業)	SD-41C3-UBA3010		
		14 時にお届け + セットアップ		プリンターオプション (1 人作業)	SD-41C3-PBA3000		
	セットアップメニュー (日程指定) 日程および AM/PM 指定で搬入し、搬入後に保守サービス会社がセットアップを実施	9 ~ 17 時にお届け + そのあとセットアップ	A・B 地区	プリンターオプション (2 人作業)	SD-41C3-UBA0110		
				プリンターオプション (1 人作業)	SD-41C3-PBA0100		
		C 地区	プリンターオプション (2 人作業)	SD-41C3-UBC0110			
			プリンターオプション (1 人作業)	SD-41C3-PBC0100			
AM にお届け (9 ~ 12 時) + そのあとセットアップ		A・B 地区	プリンターオプション (2 人作業)	SD-41C3-UBA1110			
			プリンターオプション (1 人作業)	SD-41C3-PBA1100			
PM にお届け (13 ~ 17 時) + そのあとセットアップ	A・B 地区	プリンターオプション (2 人作業)	SD-41C3-UBA2110				
		プリンターオプション (1 人作業)	SD-41C3-PBA2100				

## (3) 撤去サービス

レンタル品の解約時 (ご使用期間が完了した後)、ご返却時に必要な費用です。

**注意：2 台目以降のご注文時は、基本形名と割引形名の 2 形名のご注文が必要です。**

メニュー内容	対象装置	形名	価格
お客様と日程を調整し撤去作業を実施	クライアント PC、プリンター製品など	SD-4110-350(基本形名)	弊社営業にご確認ください
		SD-4110-310M(割引形名)	

## (4) 梱包材引取り

お客様先に一度納入され保管されている梱包材の処理 (お引取り) を実施いたします。

メニュー内容	対象装置	形名	価格
梱包材の処理を日程指定 (9 ~ 17 時) で実施	クライアント PC、プリンター製品など	SD-4130-320	弊社営業にご確認ください

## 5.2 プレインストールサービス (クライアント PC)

### プレインストールサービスの詳細

日立ではお客さんご指定のソフトウェア / ハードウェアをあらかじめインストールしてお届けするパソコンプレインストールサービスをご用意しております。

#### (1) サービスのメリット

- ・ お客様での煩わしい作業 (インストール) を日立が代行し、迅速に完了いたします。
- ・ 工場ではインストール終了後に動作確認を行いますので、初期トラブルを抑えることが出来ます。
- ・ お客様には納入後すぐに立ち上げることが可能です。

#### (2) サービス内容

- ・ 今回プレインストールサービスの中からご要求の最も多いサービスを下記 6 つのサービスとして設定いたしました。これにより下記サービスを必要に応じて組み合わせてご注文いただけます。ただし、該当しないサービスについても対応いたしますので、弊社営業までご相談ください。

サービスメニュー	サービス内容
マスターインストールサービス	お客様提供マスター / 日立作成マスターの内容をプレインストールいたします。
個別項目設定サービス	ネットワークの設定や、BIOS の設定値の変更をおこないます。
ハードウェア追加サービス	PC にハードウェア (日立製 / 他社製) の組込みと、必要であればそのドライバを追加いたします。
シール貼り付けサービス	PC 個々の設定値をシールにて貼り付けいたします。
マニュアル別送サービス	複数の PC を納品する場合にマニュアル類を抜き出し、ご指定の住所に送付いたします。
製造番号管理サービス	納入する PC 本体 (システム装置) の製造番号一覧をご提供いたします。

#### (3) サービス対象機種

区分	サービス対象機種
クライアント PC	FLORA 全機種

\* 本サービスの対象機種は、FLORA 200/300/400 シリーズおよび以降の新シリーズとします。  
対象 OS は Windows 98、Windows NT Workstation 4.0 とします。

### その他

詳細は、弊社営業またはシステムエンジニアまでお問い合わせください。



## 索引

G		PC-LC4200 .....	37
GT-BH7516 .....	39	PC-LE1080 .....	37
GT-BH7618 .....	39	PC-LE2080 .....	37
GT-BH7618T .....	39	PC-LE3080 .....	37
GT-LN7E05 .....	39	PC-LK3100 .....	5
GT-LN7E10 .....	39	PC-LP1101 .....	15
GT-LN7E20 .....	39	PC-LP20301 .....	15
H		PC-MH6064X2 .....	5
HT-4932-30 .....	37	PC-MH6128X2 .....	5
HT-4932-40 .....	37	PC-MH6256X2 .....	5
HT-4996-66E .....	15	PC-MH6512X2 .....	5
HT-4996-66H .....	15	PC-PA2560 .....	13, 23, 24
HT-4996-88E .....	15	PC-PA2700 .....	13, 26
HT-4996-88H .....	15	PC-PA28101 .....	27
P		PC-PA28102 .....	13, 27
PC7WB1-UHN8P1B00 .....	2, 3	PC-PA28103 .....	13, 27
PC-AD10100 ....	13, 16, 17, 18, 19, 20	PC-PA42101 .....	13, 31, 32
PC-AD2600 .....	13, 25	PC-PA47001 .....	13, 30
PC-AD27002 .....	13, 25	PC-PA48002 .....	13, 36
PC-AD4110 .....	13, 31, 35	PC-PB20002A .....	13, 15
PC-AD4700 .....	13, 30	PC-PB20011A .....	13, 15
PC-AM2100 .....	7	PC-PB20101 .....	13, 15
PC-AM3070 .....	7	PC-PB20111 .....	13, 15
PC-AS1061 .....	13, 16	PC-PB20301 .....	15
PC-AS2161 .....	13, 17	PC-PB20301S1 .....	15
PC-AS3130 .....	13, 16	PC-PB20701A .....	13, 26
PC-AS3160 .....	13, 18	PC-PB20702 .....	13, 23, 24
PC-AS40801S .....	13, 18	PC-PB2170 .....	13, 15
PC-AS40802S .....	13, 19	PC-PB2700 .....	13, 26
PC-AS4081 .....	13, 19	PC-PB40002 .....	13, 15
PC-AS4130 .....	13, 20	PC-PD2080 .....	11, 16
PC-AU3401 .....	9	PC-PD2080F .....	12, 16
PC-BH7500 .....	39	PC-PD2080SB1 .....	12, 16
PC-CS2915 .....	6	PC-PD2080SB2 .....	12, 16
PC-CS7210A .....	6	PC-PD2080SB3 .....	12, 16
PC-DC3622 .....	8	PC-PD2130 .....	11, 16
PC-DC5201 .....	8	PC-PD2130F .....	12, 16
PC-DC7103 .....	8	PC-PD2130SB1 .....	12, 16
PC-DT3155A .....	9	PC-PD2130SB2 .....	12, 16
PC-DT3184 .....	9	PC-PD2130SB3 .....	12, 16
PC-DT5155A .....	10	PC-PD2161 .....	11, 17
PC-FM1643 .....	38	PC-PD2161F .....	12, 17
PC-KB4500 .....	5	PC-PD2161SB1 .....	12, 17
PC-KC5700 .....	7	PC-PD2161SB2 .....	12, 17
PC-LC4100 .....	6, 37	PC-PD2161SB3 .....	12, 17
		PC-PD3161 .....	11, 18

PC-PD3161F	12, 18	PC-PH48002	13, 35
PC-PD3161FB	12, 18	PC-PH91201	14
PC-PD3161FD	12, 18	PC-PH91202	14
PC-PD3161SB1	12, 18	PC-PK2000	11, 32
PC-PD3161SB2	12, 18	PC-PK2000N	11, 32
PC-PD3161SB3	12, 18	PC-PK2500N	11, 31
PC-PD4080S	11, 18	PC-PK3000	11, 33
PC-PD4080SF	12, 18	PC-PK3000N	11, 33
PC-PD4080SSB3	12, 18	PC-PK3500N	11, 30
PC-PD4080SSS1	12, 18	PC-PK4105	11
PC-PD4080SSS2	12, 18	PC-PK4105N	11
PC-PD4080SSS3	12, 18	PC-PK4700N	11, 29
PC-PD4081	11, 19	PC-PK4800	11, 35
PC-PD4081F	12, 19	PC-PK4800SFH1	12, 35
PC-PD4081SB1	12, 19	PC-PK4800SH1	12, 35
PC-PD4081SB2	12, 19	PC-PK4800SH2	12, 35
PC-PD4081SB3	12, 19	PC-PL2170	11, 22
PC-PD4130	11, 20	PC-PL2170F	12, 22
PC-PD4130F	12, 20	PC-PL2170SB	12, 22
PC-PD4130SB1	12, 20	PC-PL2450	11, 22
PC-PD4130SB2	12, 20	PC-PL2450SM	12, 22
PC-PD4130SB3	12, 20	PC-PL2560	11, 23
PC-PF2170	13, 22	PC-PL2560SM	12, 23
PC-PF2450	13, 22	PC-PL2560SW	12, 23
PC-PF25501	13, 23	PC-PL2700	11, 24
PC-PF25502	13, 23	PC-PL2700SB2	12, 24
PC-PF27002	13, 25	PC-PL2700SM	12, 24
PC-PF28101	13, 27	PC-PL2700SW	12, 24
PC-PF28103	13, 27	PC-PL2800F	12, 27
PC-PF28105	13, 27	PC-PL2810	11, 26
PC-PF4100	13	PC-PL2810PSA	12, 26
PC-PF4110	13, 30, 33	PC-PL2810PSB	12, 26
PC-PF4120	13, 31, 33	PC-PL9120	11, 28
PC-PF4300	13, 25	PC-PL9120SB1	12, 28
PC-PF47001	13, 29	PC-PL9120SB2	12, 28
PC-PF47002	13, 29	PC-PL9120SB5	12, 28
PC-PF47003	13, 29	PC-PL9120SB6	12, 28
PC-PF48001	13, 35	PC-PL9120SH1	12, 28
PC-PG4080S	13, 19	PC-PL9120SH2	12, 28
PC-PG4081	13, 19	PC-PM27001	13, 22, 24, 25
PC-PG4130	13, 20	PC-PM27002	13, 22, 24, 25
PC-PG48001	14, 36	PC-PM2810	13, 26
PC-PG48002	14, 36	PC-PM41101	13, 31, 32, 33, 34
PC-PG48003	14, 36	PC-PM42101	13, 31, 32
PC-PG48005	14, 36	PC-PM47001	13, 29
PC-PH27001	12, 25	PC-PM47002	13, 29
PC-PH27002	12, 25	PC-PM48001	13, 35
PC-PH28001	12, 27	PC-PM48002	13, 35
PC-PH48001	12, 35	PC-PN5200	11, 21

PC-PN5200SB1 .....	12, 21
PC-PN5200SB2 .....	12, 21
PC-PN5200SB3 .....	12, 21
PC-PN5400 .....	11, 21
PC-PN5400SB1 .....	12, 21
PC-PN5400SB2 .....	12, 21
PC-PN5400SB3 .....	12, 21
PC-PN5600 .....	11, 21
PC-PN5600P .....	11, 21
PC-PN5600PSB1 .....	12, 21
PC-PN5600PSB2 .....	12, 21
PC-PN5600PSB3 .....	12, 21
PC-PN5600SB1 .....	12, 21
PC-PN5600SB2 .....	12, 21
PC-PN5600SB3 .....	12, 21
PC-PW2550 .....	13, 23
PC-PW2800 .....	13, 26
PC-PW4110 .....	13, 30, 34
PC-PW4120 .....	13, 32, 33
PC-PW4300 .....	13, 24
PC-PW4700 .....	13, 29
PC-UD5240A .....	6
PC-UD5400 .....	6
PC-UM5641 .....	6