

日立パーソナルコンピュータ

# FLORA 200 シリーズ 構成ガイド ハードウェア編

〔2002年5月24日現在〕

## お知らせ

FLORA シリーズ構成ガイドは、下記の通り分冊して提供させていただいております。  
必要に応じてご活用ください。

### 【分冊構成】

H/S 分類	システム装置分類	資料番号
ハードウェア編	FLORA-ex シリーズ	SP-476
	FLORA 400 シリーズ	SP-330-80
	FLORA 300 シリーズ	SP-331-90
	FLORA 200 シリーズ	SP-332-90
ソフトウェア編	FLORA 400 シリーズ	SP-333-20
	FLORA 300 シリーズ	
	FLORA 200 シリーズ	
	HA8000 シリーズ	
	FLORA S シリーズ	

1998年01月(第1版)	SP-332	(魔版)
1998年05月(第2版)	SP-332-10	(魔版)
1998年09月(第3版)	SP-332-20	(魔版)
1999年01月(第4版)	SP-332-30	(魔版)
1999年08月(第5版)	SP-332-40	(魔版)
1999年12月(第6版)	SP-332-50	(魔版)
2000年06月(第7版)	SP-332-60	(魔版)
2000年09月(第8版)	SP-332-70	(魔版)
2001年11月(第9版)	SP-332-80	(魔版)
2002年06月(第10版)	SP-332-90	

## **断り書き**

本資料では、以降

Microsoft® Windows® XP 64-Bit Edition Operating System を Windows XP 64-Bit に、

Microsoft® Windows® XP Professional Operating System を Windows XP に、

Microsoft® Windows® 2000 Professional Operating System を Windows 2000 に、

Microsoft® Windows NT® Workstation Operating System Version 4.0 を

Windows NT Workstation 4.0、または Windows NT 4.0 に、

Microsoft® Windows® 98 Second Edition Operating System を

Windows 98 Second Edition、または Windows 98SE に、

Microsoft® Windows® 98 Operating System を Windows 98 に、

それぞれ略称致します。

記載の単位は、K : 1,024 , k :  $10^3$  , M :  $10^6$  , G :  $10^9$  での換算になります。

メモリー容量につきましては、M :  $1,024^2$  , G :  $1,024^3$  での換算となります。

## **他社所有商標に関する表示**

その他記載の会社名、製品名は、それぞれの会社の商標もしくは登録商標です。

## 他社製品の利用について

FLORA シリーズで利用できるソフトウェアとハードウェアに関する最新情報を、ホームページに掲載しています。

<http://www.hitachi.co.jp/HAND/> ホームページが表示されます

FLORA シリーズの機種ごとの周辺機器の接続確認リストは、次のホームページに掲載していません。

<http://www.hitachi.co.jp/Prod/comp/OSD/pc/tech/ryutu.htm> ホームページが表示されます

以上の情報は、各製品の販売元からいただいた情報をまとめたものです。  
日立では掲載製品の接続や動作を保証いたしません。構成を検討する際の参考にご利用ください。

導入および実務の適用に関するご相談は、下記の電話コンサルタントまでお気軽にお問い合わせください。

HCA センタ <フリーダイヤル>  
<利用時間>

0120-2580-12

9:00 ~ 12:00

13:00 ~ 17:00

(土・日・祝日を除く)

<b>1. システム装置</b> .....	2
1.1 FLORA 270HX(PC7NW5-xxxxxxx モデル) .....	2
1.2 FLORA 270HX(PC7NW7-xxxxxxx モデル) .....	9
1.3 FLORA 270W(NW8)(PC8NW8-xxxxxxx モデル) .....	16
1.4 FLORA 270W(NW6)(PC8NW6-xxxxxxx モデル) .....	23
1.5 FLORA 220FX(PC7NP7-xxxxxxx モデル) .....	30
1.6 FLORA 220FX(PC7NP2-xxxxxxx モデル) .....	36
1.7 FLORA 220W(PC8NS3-xxxxxxx モデル) .....	43
<b>2. 周辺装置 構成図</b> .....	50
2.1 ディスプレイ接続構成 .....	50
2.2 プリンター接続構成 .....	51
2.3 SCSI デバイス接続構成 .....	77
2.4 PC カード接続構成 .....	79
2.5 USB 接続機器構成 .....	81
2.6 LAN 機器接続構成 .....	82
<b>3. 消耗品一覧</b> .....	83
<b>4. 有償部品一覧</b> .....	86
<b>5. 有償サービス</b> .....	87
5.1 PC 導入・移設サービス .....	87
5.2 プレインストールサービス (クライアント PC) .....	94
<b>索引</b> .....	95

## 1. システム装置

### 1.1 FLORA 270HX(PC7NW5-xxxxxxxモデル)



#### CTO ベースモデル

CPU	OS	希望小売価格	形名
Intel®SpeedStep™ Mobile Pentium®III プロセッサ (1GHz)	Windows XP/Windows 2000 セクタブル OS モデル *1	260,000 円 (税別)	PC7NW5-ULS4C9410
Intel®SpeedStep™ Mobile Pentium®III プロセッサ (900MHz)		234,000 円 (税別)	PC7NW5-URQ4C9410
Mobile Intel® Celeron® プロセッサ (850MHz)		210,000 円 (税別)	PC7NW5-UPP4C9410

#### カスタマイズメニュー

項目	内 容							形 名 変 更 部								希望小売価格
								~								
メモリー	128MB	192MB (空きスロットなし, SDRAM)												6	+8,000	
	128MB	256MB (1 スロット空き, SDRAM)												V	+16,000	
	128MB	512MB (空きスロットなし, SDRAM)												C	+48,000	
HDD ユニット	15GB	20GB												H	+4,000	
	15GB	30GB												M	+11,000	
ドライブ / 通信	ウェイトセーバー	CD-ROM	CD-R/RW	DVD-ROM & CD-RW マルチドライブ	LAN	モデム	無線 LAN									
CTO ベースモデル	-	-	-	-	-	-	-						1	-8,000		
	-	-	-	-	-	-	-						2	-1,000		
	-	-	-	-	-	-	-						3	+9,000		
	-	-	-	-	-	-	-						5	+16,000		
	-	-	-	-	-	-	-						9	0		
	-	-	-	-	-	-	-						A	+7,000		
	-	-	-	-	-	-	-						B	+17,000		
	-	-	-	-	-	-	-						D	+24,000		
	-	-	-	-	-	-	-						4	+16,000		
	-	-	-	-	-	-	-						6	+23,000		
	-	-	-	-	-	-	-						7	+33,000		
	-	-	-	-	-	-	-						8	+40,000		
	-	-	-	-	-	-	-						R	+30,000		
	-	-	-	-	-	-	-						S	+37,000		
	-	-	-	-	-	-	-						T	+47,000		
-	-	-	-	-	-	-						V	+54,000			
ホイールマウス	ホイールマウスなし												1	-5,000		
バッテリー	バッテリーあり / バッテリーなし (ダミーバッテリー添付)													0	-7,000	
著名ソフト *2	一太郎 11													K	+14,000	
	Microsoft Office XP (プレインストール)													P	+22,400	
	ATOK14													C	+6,800	
	Microsoft Office XP (プレインストール) + ATOK14													E	+29,200	

\* 1: セクタブル OS では、初回起動時に使用する OS を選択できます。選択しなかった OS は削除されますので、同時に使用することはできません。

\* 2: ATOK、一太郎は、プレインストールされていません。インストールの際には、CD-ROMドライブが必要となります。

## 概略仕様

システム装置		FLORA 270HX		
形名 *1	Windows XP/Windows 2000 *2 セレクトブル OS モデル *3	PC7NW5-ULS4C9410	PC7NW5-URQ4C9410	PC7NW5-UPP4C9410
1	CPU (周波数)	Intel® SpeedStep™ Mobile Pentium® III プロセッサ (1GHz)	Intel® SpeedStep™ Mobile Pentium® III プロセッサ (900MHz)	Mobile Intel® Celeron® プロセッサ (850MHz)
2	2次キャッシュメモリ	256KB (プロセッサ内蔵)		128KB (プロセッサ内蔵)
3	システムバスクロック	100MHz		
4	チップセット	ALI 社 M1632M / M1535+		
5	メインメモリ	標準 *5	128MB PC100 SDRAM (128MB × 1) (ビテオRAMとして8MBを使用)	
		最大	512MB PC100 SDRAM (256MB × 2) (ビテオRAMとして8MBを使用)	
6	ディスプレイ	15型 TFT カラー	14.1型 TFT カラー	
7	表示解像度 (表示色)	内蔵 LCD	最大 1024 × 768ドット (1677 万色)	
		外付け CRT *6	最大 1280 × 1024ドット (1677 万色)	
8	ビテオグラフィックシステム	Trident Cyber Blade Ail (チップセット M1632M に内蔵) ビテオRAM 8MB (メインメモリと共有)		
9	ファイル装置	FDD	3.5 型 (1.44MB/1.2MB/720KB)*7	
		HDD *8 *9	15GB / [CTO]30GB (Ultra ATA/66 対応)	
		CD-ROM *9	最大 24 倍速 [CTO]CD-ROMドライブなし (エイセバ-添付), [オプション]エイセバ-	
		CD-R/RW *9	[CTO/オプション]読み出し: CD-ROM/R: 最大 24 倍速, CD-RW: 最大 14 倍速, 書き込み: CD-R: 最大 8 倍速, CD-RW: 最大 8 倍速 *23 (CD-ROMドライブとの入れ替え可能)ライティングソフト添付 *11	
		DVD-ROM *9	[オプション]DVD-ROM: 最大 8 倍速, CD-ROM: 最大 24 倍速	
10	サウンド機能	DVD-ROM& CD-R/RW マルチドライブ *9	[CTO/オプション]読み出し: DVD-ROM: 最大 8 倍速, CD-ROM/R: 最大 24 倍速, CD-RW: 最大 12 倍速, 書き込み: CD-R: 最大 8 倍速, CD-RW: 最大 4 倍速 (CD-ROMドライブとの入れ替え可能)ライティングソフト添付 *11	
			Sound Blaster Pro 互換, ステレオカード, マイク内蔵	
11	拡張スロット	PC カード	PC Card Standard (JEITA V4.2) 準拠, Type × 2 または Type × 1, CardBus 対応	
		メモリ	2 スロット (空きスロット数は CTO 構成に依存)	
12	インタフェース	シリアル	× 1	
		パラレル	× 1	
		マウス / テンキボード	× 1	
		USB	× 2 *13	
		ラインイン	× 1	
		ヘッドホン	× 1	
		マイクイン	× 1	
		アタロク RGB ディスプレイ	× 1	
13	ネットワーク	LAN (100BASE-TX/10BASE-T 自動認識) [CTO]56kbps モデム [CTO]内蔵無線 LAN (IEEE802.11b 準拠) *14 [オプション] Bluetooth™ USB アダプター (Bluetooth™ ver1.1 準拠) *15		
14	キーボード, マウス	109 配列準拠キーボード (キーピッチ 19mm, ストローク 3mm), ワンタッチキー × 4, P スイッチ × 1, [標準添付 / オプション]ホイールマウス, [CTO]ホイールマウスなし, [オプション]USB ホイールマウス, [オプション]テンキー		
15	ポインティングデバイス	ポインティングパッド (静電式), 2ボタン, スクロールキー		
16	スマートカード	[オプション]スマートカードアダプター / スマートカード *17		
17	外形寸法 W × D × H *18	328 × 276 × 39.5mm	326 × 276 × 38 mm	
18	質量 *19	約 3.3 kg	約 3.1 kg	
19	消費電力 (最大 / スタンバイ時)	約 23W (74W/ 約 12W)	約 22W (72W/ 約 11W)	約 21W (64W/ 約 9W)
20	省エネ法に 基づく表示	区分	S	
		I 補正-消費効率 *21	0.0051	0.0052



システム装置		FLORA 270HX				
21	電源	AC100V ± 10% またはニッケル水素バッテリー / [CTO オプション] ダミ-バッテリー *7				
22	バッテリー	使用可能時間 (パワーマネジメント機能利用時)	最大約 1.5 時間	最大約 1.5 時間	最大約 1.5 時間	
		使用可能時間 (JEITA 測定法)	最大約 1.5 時間	最大約 1.5 時間	最大約 1.5 時間	
		充電時間	装置電源 OFF 時	約 1.5 時間	約 1.5 時間	約 1.5 時間
			装置電源 ON / サuspend 時)	約 5 時間	約 5 時間	約 5 時間

- \* 1: CD-ROMドライブあり / バッテリーありの形名です。CTOメニューでCD-ROMドライブ以外を選択する場合、バッテリーなしの場合の形名は価格表をご覧ください。
- \* 2: Windows 2000 は、Service Pack 2 適用済み版です。Service Pack のインストールは行えません。
- \* 3: 複数の OS モデルは、初回起動時に使用する OS を選択することにより、選択した OS で起動します。選択しなかった OS は選択後にはなくなります。「リカバリCD-ROM」を標準添付しており、誤ってシステムファイルを消去してしまった時は、OS 選択後の状態に復旧することができます。初回起動時に選択しなかった OS は使用できません。選択しなかった OS を使用する場合には、別途バッテリー等をご購入ください。
- \* 5: 8MB が VRAM として使用されます。メモリ増設の構成例を以下に示します。網掛け部分は CTO 構成 (出荷時) の状態です。本体導入後にメモリボードを増設する場合、メモリ容量の組合せによっては導入済みのメモリボードを取外して、新しいメモリボードを増設する必要がある場合があります。また、CTOメニューにおきまして、320MB/384MB にする構成はありません。

総メモリ容量	メモリスロット 1	メモリスロット 2
128MB	128MB (標準)	(空)
	64MB (標準)	64MB (増設)
192MB	128MB (標準)	64MB (標準)
256MB	128MB (標準)	128MB (増設)
	256MB (標準)	(空)
320MB	64MB (標準)	256MB (増設)
384MB	128MB (標準)	256MB (増設)
512MB	256MB (標準)	256MB (標準)

- \* 6: Windows XP では、マルチディスプレイが可能です。Windows 2000 では、同一画面の同時表示のみ可能です (外付け LCD ディスプレイ や プロジェクタを除く)。
- \* 7: 3モードドライブは、プレインストールされておりバンドルされています。
- \* 8: HDD は、NTFS 形式で約 10GB までフォーマットしてあります。残りの領域は空き領域となっていますので、「ディスクの管理」を使用して別途任意のサイズでドライブを作成して使用することが可能です。
- \* 9: ベイへの装着による入れ替えが可能です。FLORA 270HX のベイに装着可能なユニットを以下に示します。  
[装着可能なユニット] : 装着可能, - : 装着不可

項番	ユニット	ファイルベイ	バッテリーベイ	備考
1	内蔵 CD-ROMドライブユニット (24 倍速) (PC-UC6200)	(CTO・オプション)	-	
2	内蔵 CD-R/RWドライブユニット (PC-UC6211)	(CTO・オプション)	-	
3	内蔵 DVD-ROMドライブユニット (PC-UC6101)	(オプション)	-	
4	内蔵 DVD-ROM&CD-R/RW マルチドライブユニット (PC-UC6320)	(CTO・オプション)	-	
5	ウェイトホール (PC-AJ1200)	(CTO・オプション)	-	ファイルベイ用のダミーケースです。
6	バッテリーパック (ニッケル水素) (PC-AB6100AA)	-	(CTO・オプション)	
7	ダミ-バッテリー (PC-AE3500)	-	(CTO・オプション)	バッテリーを搭載しない場合のダミーケースです。

- \* 11: Roxio™, Inc. Easy CD Creator®5 Basic が添付されます。  
Windows XP に対応しているバージョンは V5.1 です。V5.0x の場合、アップデートが必要になります。
- \* 13: USB インターフェイスは、すべての USB 対応周辺機器の動作を保証するものではありません。
- \* 14: 他社製の無線 LAN デバイスとは、Peer to Peer 通信ができない場合があります。また、弊社の PC-CN3200 無線 LAN カードとの Peer to Peer 通信もできません。  
内蔵無線 LAN の使用できるチャンネルは 14 を除く 1 ~ 11 チャンネルとなります。無線 LAN アクセスポイントをご利用の場合、アクセスポイントの無線チャンネル (デフォルト: 14 チャンネル) を 1 ~ 11 チャンネルに変更する必要があります。

- \* 15 :Bluetooth™ USB アダプターは Windows 2000 のみサポート致します。Bluetooth™ USB アダプターのデータ通信の理論値は最大約 721kbps です。また、全ての Bluetooth™ 対応周辺機器の動作を保証するものではありません。
- \* 17 :スマートカードアダプターの抜き差しは、必ず電源を切った状態で行ってください。  
スマートカードはログイン管理ソフト「シングルログインマネージャ Invitation」の専用カードです。
- \* 18 :最厚部は脚部含まずで 15 型 TFT カラーパネルで 40.9mm、14.1 型 TFT カラーパネルで 39.4mm となります。
- \* 19 :バッテリーパック、ワイドセーバー搭載時の質量です。バッテリーパック、CD-ROM ドライブ搭載時の質量は 15 型 TFT カラーパネルで約 3.5kg、14.1 型 TFT カラーパネルで約 3.3kg となります。
- \* 21 :エネルギー消費効率とは、省エネ法で定める測定方法により測定された消費電力を省エネ法で定める複合理論性能で除したものです。
- \* 23 :High-Speed CD-RW(HSRW) ドライブを使用した場合、書換えが最大 8 倍速。

周辺装置

< 凡例 > 選択接続 [ 搭載 ]  
同時接続 [ 搭載 ] 可

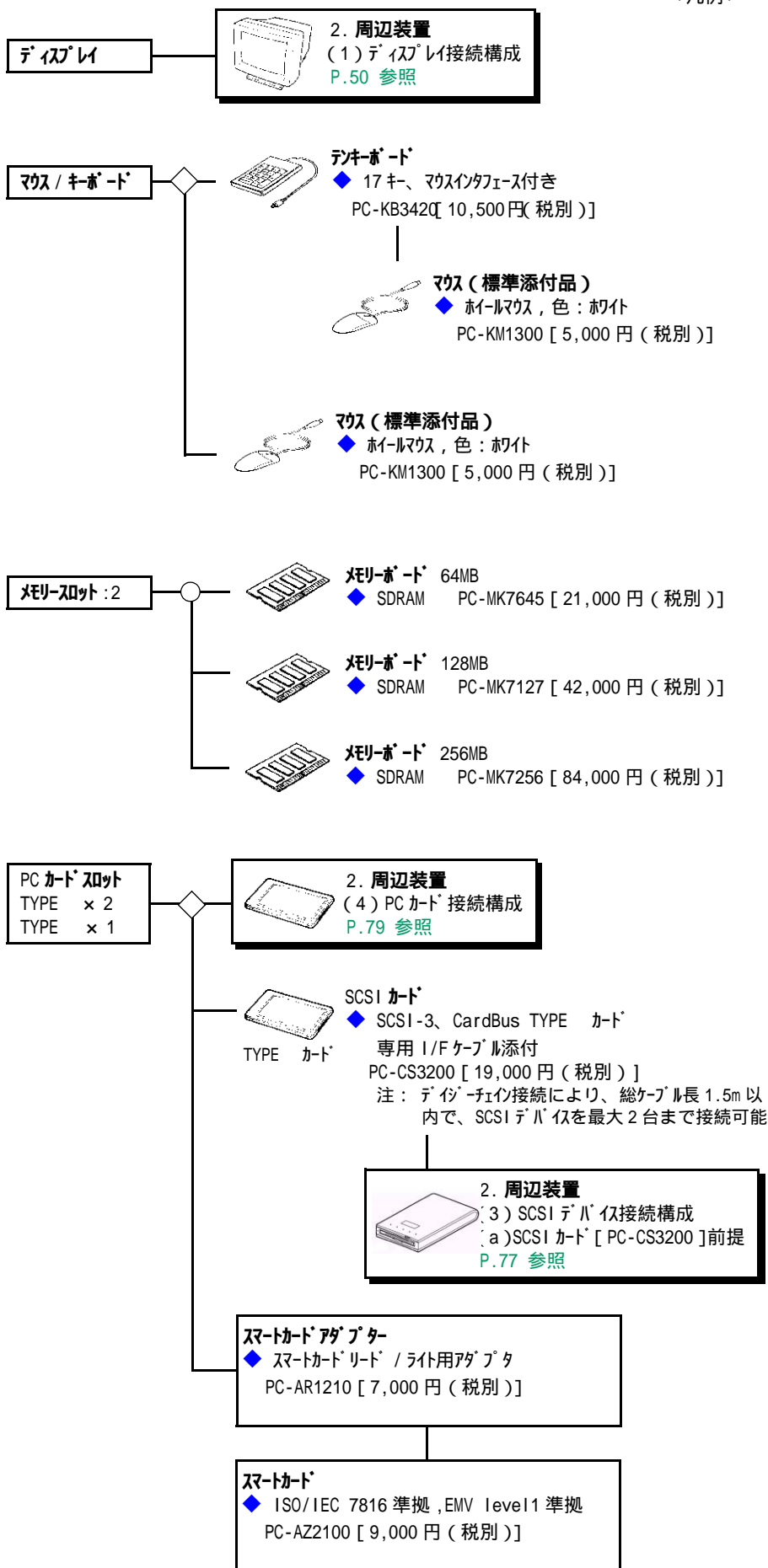

< 凡例 > 選択接続 [ 搭載 ]  
同時接続 [ 搭載 ] 可

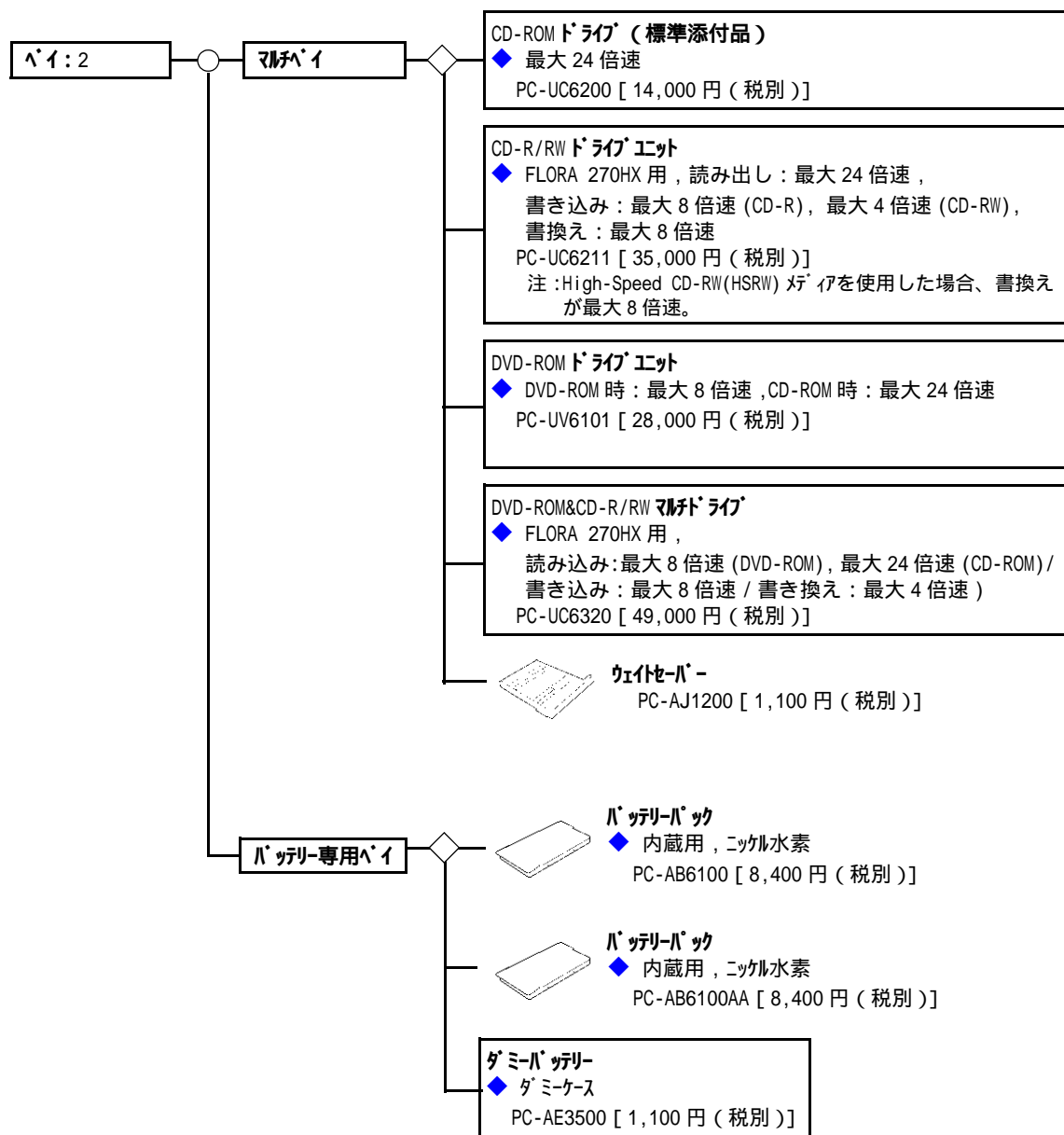

**ACアダプター (標準添付品)**  
PC-AP6300 [ 7,000 円 (税別) ]

**パラル**

**2. 周辺装置**  
(2) プリンター接続構成  
P.51 参照

< 凡例 >      選択接続 [ 搭載 ]  
                          同時接続 [ 搭載 ] 可

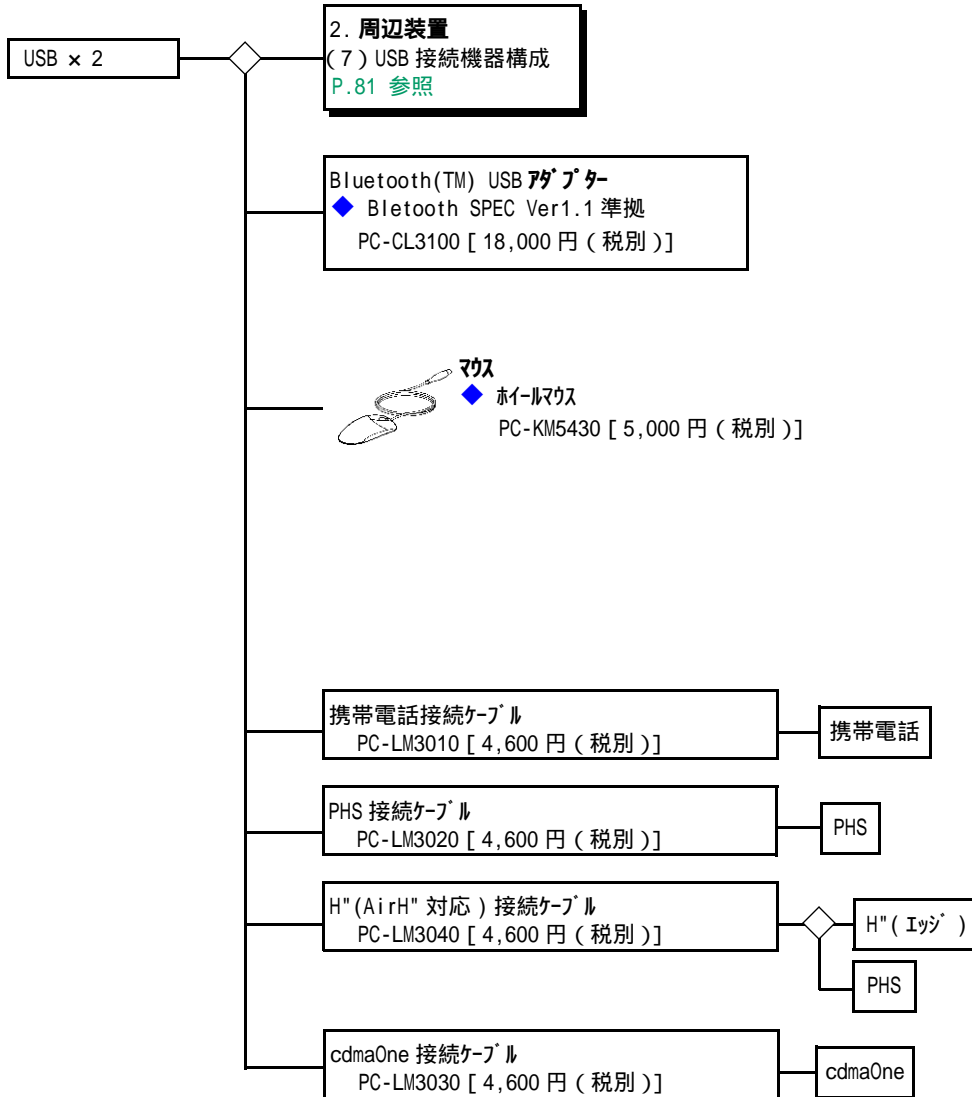
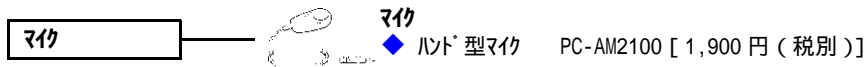

## 1.2 FLORA 270HX(PC7NW7-xxxxxxx モデル)



### CTO ベースモデル

CPU	OS	希望小売価格	形名
Intel®SpeedStep™ Mobile Pentium®III プロセッサ -M (1.2GHz)	Windows XP/Windows 2000 レクタブル OS モデル *1	332,000 円 (税別)	PC7NW7-URG4C9410
Intel®SpeedStep™ Mobile Pentium®III プロセッサ -M (1GHz)		239,000 円 (税別)	PC7NW7-UKN4C9410

### カスタマイズメニュー

項目	内 容							形 名 変 更 部								希望小売価格			
								~											
メモリー	128MB	256MB(1 スロット空き, SDRAM)												8				+16,000	
	128MB	384MB( 空きスロットなし, SDRAM)												A				+32,000	
	128MB	512MB( 空きスロットなし, SDRAM)												C				+48,000	
HDDユニット	15GB	20GB														H		+4,000	
	15GB	30GB														M		+11,000	
	15GB	40GB														P		+18,000	
ドライブ / 通信	ウェイトセーバー	CD-ROM	CD-R/RW	マルチドライブ	LAN	モデム	無線LAN												
		-	-	-		-	-							1				-8,000	
		-	-	-		-	-							2				-1,000	
		-	-	-		-	-							3				+9,000	
		-	-	-		-	-							5				+16,000	
		-	-	-		-	-							9				0	
		-	-	-		-	-							A				+7,000	
		-	-	-		-	-							B				+17,000	
		-	-	-		-	-							D				+24,000	
		-	-	-		-	-							4				+16,000	
		-	-	-		-	-							6				+23,000	
		-	-	-		-	-							7				+33,000	
		-	-	-		-	-							8				+40,000	
		-	-	-		-	-							R				+30,000	
		-	-	-		-	-							S				+37,000	
	-	-	-		-	-							T				+47,000		
	-	-	-		-	-							V				+54,000		
ワイヤレス / Bluetooth	ワイヤレスなし, Bluetooth なし															1		-5,000	
	ワイヤレスなし, Bluetooth あり															A		+9,000	
	ワイヤレスあり, Bluetooth あり															B		+14,000	
バッテリー	バッテリーあり		バッテリーなし (ダミーバッテリー添付)														0	-7,000	
	バッテリーあり		大容量バッテリー														2	+2,000	
著名ソフト *2	Microsoft Office XP																	P	+22,400
	Microsoft Office XP + ATOK14																	E	+29,200
	一太郎 11																	K	+14,000
	ATOK14																	C	+6,800

\* 1 : レクタブル OS では、初回起動時に使用する OS を選択できます。選択しなかった OS は削除されますので、同時に使用することはできません。

\* 2 : ATOK、一太郎は、プレインストールされていません。インストールの際には、CD-ROMドライブが必要となります。

## 概略仕様

システム装置		FLORA 270HX	
形名 *1	Windows XP/Windows 2000 *2 セクタブル OS モデル *3	PC7NW7-URG4C9410	PC7NW7-UKN4C9410
1	CPU (周波数)	Intel® SpeedStep™ Mobile Pentium® III フロッピー -M (1.2GHz)	Intel® SpeedStep™ Mobile Pentium® III フロッピー -M (1GHz)
2	2次キャッシュメモリ	512KB (フロッピー内蔵)	
3	システムバスクロック	133MHz	
4	チップセット	Intel® 830MG	
5	メモリー *6	標準	128MB PC133 SDRAM (128MB × 1, ビデオRAM として 8MB を使用)
		最大	512MB PC133 SDRAM (256MB × 2, ビデオRAM として 8MB を使用)
6	ディスプレイ	15 型 TFT カラー	14.1 型 TFT カラー
7	表示解像度 (表示色)	内蔵 LCD	最大 1400 × 1050 ドット (1677 万色)
		外付け CRT *7	最大 1280 × 1024 ドット (1677 万色)
8	ビデオシステム	チップセット 830MG に内蔵 ビデオRAM 8MB (メモリーを使用) *8	
9	ファイル装置	FDD	3.5 型 (1.44MB/1.2MB/720KB) *9
		HDD *10	15GB / [CTO]30GB (Ultra ATA/66 対応)
		CD-ROM *12	最大 24 倍速 [CTO]CD-ROM ドライブなし (ウェイトレバ-添付), [オプション]ウェイトレバ-
		CD-R/RW *12	[CTO/オプション]読み出し: CD-ROM/R: 最大 24 倍速, CD-RW: 最大 14 倍速, 書き込み: CD-R: 最大 8 倍速, CD-RW: 最大 8 倍速 *28 (CD-ROM ドライブ との入れ替え可能) ライティングソフト添付 *13
		DVD-ROM *12	[オプション]DVD-ROM: 最大 8 倍速, CD-ROM: 最大 24 倍速
10	サウンド機能	DVD-ROM& CD-R/RW マルチドライブ *12	[CTO/オプション]読み出し: DVD-ROM: 最大 8 倍速, CD-ROM/R: 最大 24 倍速, CD-RW: 最大 12 倍速, 書き込み: CD-R: 最大 8 倍速, CD-RW: 最大 4 倍速 (CD-ROM ドライブ との入れ替え可能) ライティングソフト添付 *13
			Sound Blaster Pro 互換, ステレオレバ-カー, マイク内蔵
11	拡張スロット	PC カード	PC Card Standard (JEITA V4.2) 準拠, Type × 2 または Type × 1, CardBus 対応
		メモリー	2 スロット (空きスロット数は CTO 構成に依存)
12	インタフェース	シリアル × 1 パラレル × 1 マウス / テンキーホ-ド × 1 USB × 2 *15 IEEE1394 × 1 *15 ラインイン × 1 ヘッドホン × 1 マイクイン × 1 アナログ RGB ディスプレイ × 1	
13	ネットワーク	LAN (100BASE-TX/10BASE-T 自動認識), [CTO]56kbps モデム [CTO]内蔵無線 LAN (IEEE802.11b 準拠) *16 [CTO]内蔵 Bluetooth™ エンジン (Bluetooth™ ver1.1 準拠) *17 [オプション]Bluetooth™ USB アダプター - (Bluetooth™ ver1.1 準拠) *18	
14	キーボード, マウス	109 配列準拠キーボード 87 キー (キーピッチ 19mm, キーストローク 3mm), ワンタッチキー × 4, P スイッチ × 1, [標準添付 / オプション]ホイールマウス, [CTO]ホイールマウスなし, [オプション]USB ホイールマウス, [オプション]テンキー	
15	ポインティングデバイス	ポインティングパッド (静電式), 2ボタン, スクロールキー	
16	スマートカード	[オプション]スマートカードアダプター / スマートカード *20	
17	外形寸法 W × D × H *21	328 × 276 × 39.5mm	
18	質量	約 3.1 kg *22	約 2.8 kg *27
19	消費電力 (最大 / スタンバイ時)	約 25W (71W/1.6W)	約 19W (68W/1.5W)
20	省エネ法に 基づく表示	区分	S
		EPR 値 - 消費効率 *24	0.0006

システム装置		FLORA 270HX	
21	電源	AC100V ± 10% またはリチウムイオン標準バッテリー *25, [CTO/オプション]リチウムイオン大容量バッテリー-[CTO/オプション]ダミーバッテリー	
22	バッテリー	使用可能時間 (パワーマネジメント機能利用時)	最大約 1.5 時間 (標準) / 3 時間 (大容量)
		使用可能時間 (JEITA 測定法)	最大約 1.5 時間 (標準) / 3 時間 (大容量)
	充電時間	装置電源初時 装置電源 (装置電源初 / サブノット時)	約 3 時間

- \* 1 : CD-ROMドライブあり / バッテリーありの形名です。CTOメニューで CD-ROMドライブ以外を選択する場合、バッテリーなしの場合の形名は価格表をご覧ください。
- \* 2 : Windows 2000 は、Service Pack 2 適用済み版です。Service Pack のインストールは行えません。
- \* 3 : 複数の OS モデルは、初回起動時に使用する OS を選択することにより、選択した OS で起動します。選択しなかった OS は選択後にはなくなります。「リカバリ CD-ROM」を標準添付しており、誤ってシステムファイルを消去してしまった時は、OS 選択後の状態に復旧することができます。初回起動時に選択しなかった OS は使用できません。選択しなかった OS を使用する場合には、別途パッケージ等をご購入ください。
- \* 6 : Windows の動作状態に応じてビデオ RAM の容量が変化します。メモリーボード増設の構成例を以下に示します。網掛け部分は CTO 構成 (出荷時) の状態です。本体導入後にメモリーボードを増設する場合、メモリー容量の組合せによっては導入済みのメモリーボードを取外して、新しいメモリーボードを増設する必要がある場合があります。また、CTOメニューにおきまして、64MB/192MB/320MB にする構成はありません。

総メモリー容量	FLORA 270HX (NW7)	
	メモリーソケット 1	メモリーソケット 2
128MB	128MB (標準)	(空)
256MB	128MB (標準)	128MB (増設)
	256MB (標準)	(空)
384MB	128MB (標準)	256MB (増設)
	256MB (標準)	128MB (増設)
512MB	256MB (標準)	256MB (標準)

- \* 7 : Windows XP では、マルチディスプレイ、同時表示が可能です。Windows 2000 では、同時表示のみ可能です (外付け LCD ディスプレイ や プロジェクタを除く)。  
マルチディスプレイ、同時表示の際のディスプレイの表示解像度 (表示色) の最大は次の通りです。  
・ディスプレイの設定は 1024 × 768 ドットまでです。表示色は Windows XP では "最高 (32ビット)"、Windows 2000 では "True Color (32ビット)" までとなります。  
・Windows XP では、640 × 480 ドット は使用できません。
- \* 8 : ビデオ RAM 容量は使用条件によりチップセット内部にて変化します。
- \* 9 : 3モードドライブは、プレインストールされておりサブノットされています。
- \* 10 : HDD は、NTFS 形式で約 10GB までフォーマットしてあります。残りの領域は空き領域となっていますので、"ディスクの管理" を使用して別途任意のサイズでドライブを作成して使用することが可能です。
- \* 12 : ベイへの装着による入れ替えが可能です。NW7 のベイに装着可能なユニットを以下に示します。  
[装着可能なユニット] : 装着可能, - : 装着不可

項番	ユニット	NW7		備考
		ファイルベイ	バッテリーベイ	
1	内蔵 CD-ROMドライブユニット (24 倍速) (PC-UC6200)	(CTO 標準・オプション)	-	
2	内蔵 CD-R/RWドライブユニット (PC-UC6211)	(CTO・オプション)	-	
3	内蔵 DVD-ROMドライブユニット (PC-UC6101)	(オプション)	-	
4	DVD-ROM&CD-R/RWマルチドライブユニット (PC-UC6320)	(CTO・オプション)	-	
5	ウェイトプレート (PC-AJ1200)	(CTO・オプション)	-	ファイルベイ用のダミーケースです。
6	リチウムイオン標準バッテリー (PC-AB6010)	-	(CTO 標準・オプション)	
7	リチウムイオン大容量バッテリー (PC-AB6000AA)	-	(CTO・オプション)	
8	ダミーバッテリー (PC-AE3200A)	-	(CTO・オプション)	バッテリーを搭載しない場合のダミーケースです。

- \* 13 : Roxio™, Inc. Easy CD Creator®5 Basic が添付されます。  
Windows XP に対応しているバージョンは V5.1 です。V5.0x の場合、アップデートが必要になります



- \* 15 :USB インターフェイスならびに IEEE1394 インターフェイスは、すべての USB 対応周辺機器ならびに IEEE1394 対応周辺機器の動作を保証するものではありません。
- \* 16 :他社製の無線 LAN アダプターとは、Peer to Peer 通信ができない場合があります。また、弊社の PC-CN3200 無線 LAN カードとの Peer to Peer 通信もできません。  
内蔵無線 LAN の使用できるチャンネルは 14 を除く 1 ~ 11 チャンネルとなります。無線 LAN アクセスポイントをご利用の場合、アクセスポイントの無線チャンネル (デフォルト:14 チャンネル) を 1 ~ 11 チャンネルに変更する必要があります。
- \* 17 :内蔵 Bluetooth™ のデータ通信の理論値は最大約 721kbps です。また、全ての Bluetooth™ 対応周辺機器の動作を保証するものではありません。
- \* 18 :Bluetooth™ USB アダプターのデータ通信の理論値は最大約 721kbps です。また、全ての Bluetooth™ 対応周辺機器の動作を保証するものではありません。  
[ 内蔵 Bluetooth™/Bluetooth™ USB アダプターに関する制限事項 ] \*17, \*18  
通信距離は見通し 10m です。(電波状態や環境などにより異なります) 接続出来る Bluetooth™ 機器は最大 4 台ですが、接続速度が分散されるため、通信速度が遅くなります。  
実際の使用では 2 台以下で使用することをお勧めします。  
下記のような 2.4GHz 帯を使用した機器の近くでは電波の干渉により通信が途絶えたり、相手機器が誤動作する原因になりますので十分な距離を取ってご使用ください。
  - ・無線 LAN カードとの同時使用は出来ません。
  - ・レーザー等の医療機器は同じ周波数帯を使用しますので同じ場所では使用しないでください。
  - ・2.4GHz 帯を使用した防犯装置が導入されているところでは、通信速度の低下や通信が途絶える原因になります。
  - ・電子レンジの近くでの使用は出来ません。
  - ・その他 2.4GHz 帯を使用した機器の近くでの使用は出来ません。
 接続確認を行った Bluetooth™ 機器の最新情報は FLORA のホームページをご参照ください。  
(使用できる機能にも制限がありますのでご注意ください。)  
URL : <http://www.hitachi.co.jp/Prod/comp/OSD/pc/flora/index.html>
- \* 20 :スマートカードアダプターの抜き差しは、必ず電源を切った状態で行ってください。  
スマートカードは「インテリジェントプラグイン Invitation」、IC カード認証セキュリティ「Secure Plug-in Invitation」の専用カードです。
- \* 21 :最厚部は脚部含まずで 40.9mm となります。
- \* 22 :リチウムイオン大容量バッテリー、ウイイレパック搭載時の質量です。リチウムイオン大容量バッテリー、CD-ROMドライブ搭載時の質量は約 3.3kg となります
- \* 24 :エネルギー消費効率とは、省エネ法で定める測定方法により測定された消費電力を省エネ法で定める複合理論性能で除したものです。
- \* 25 :リチウムイオン標準バッテリーは、動作するアプリケーションの負荷が大きい場合、使用に制限を受けます。例えばバッテリー使用時にアプリケーションを多数動作させるような高負荷での使用条件下では、リチウムイオン大容量バッテリーが必要となります。
- \* 27 :リチウムイオン大容量バッテリー、ウイイレパック搭載時の質量です。リチウムイオン大容量バッテリー、CD-ROMドライブ搭載時の質量は約 3.0kg となります。
- \* 28 :High-Speed CD-RW(HSRW)メディアを使用した場合、書換えが最大 8 倍速。

周辺装置

< 凡例 > 選択接続 [ 搭載 ]  
同時接続 [ 搭載 ] 可

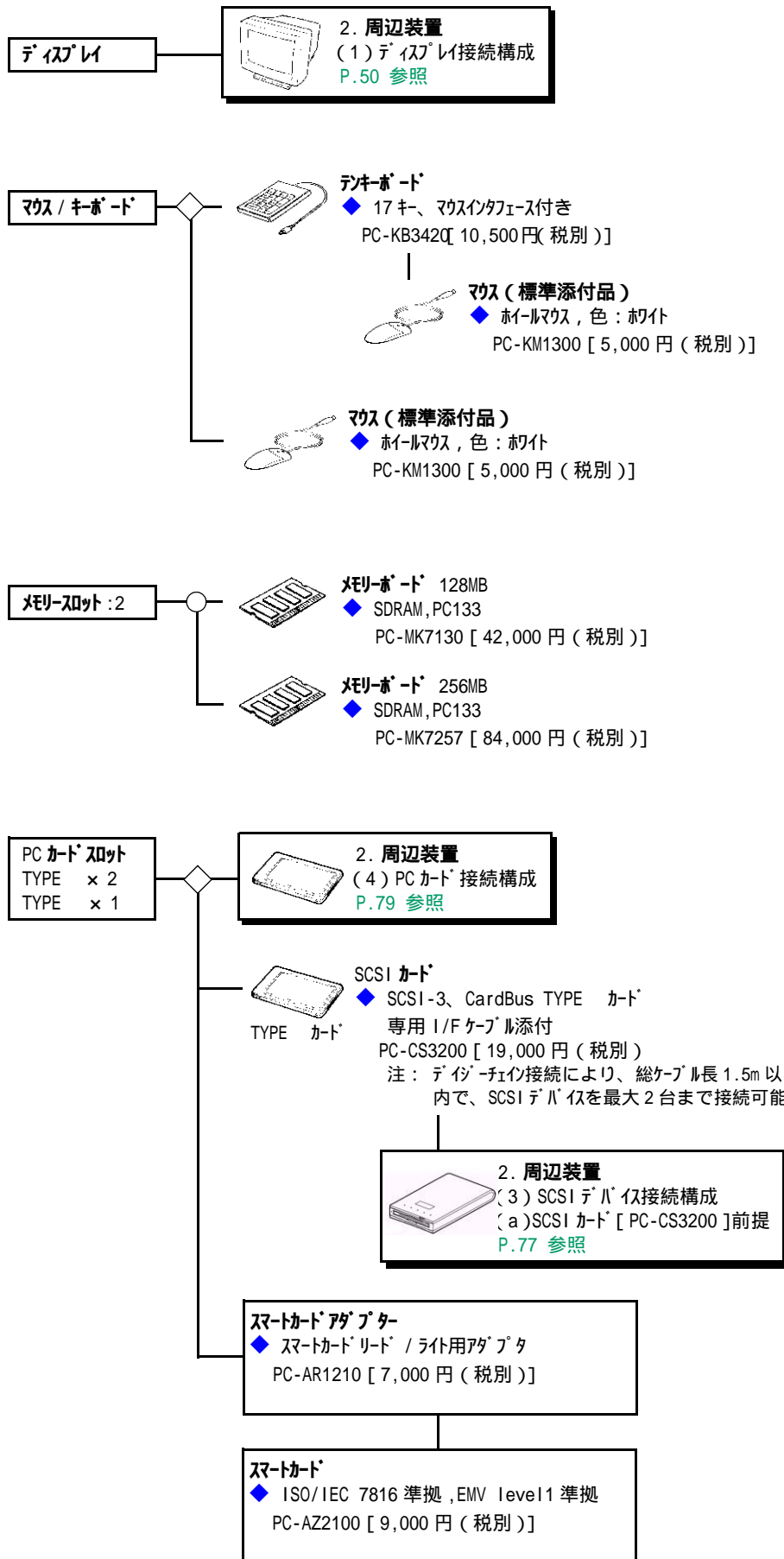

< 凡例 >      選択接続 [ 搭載 ]  
                          同時接続 [ 搭載 ] 可

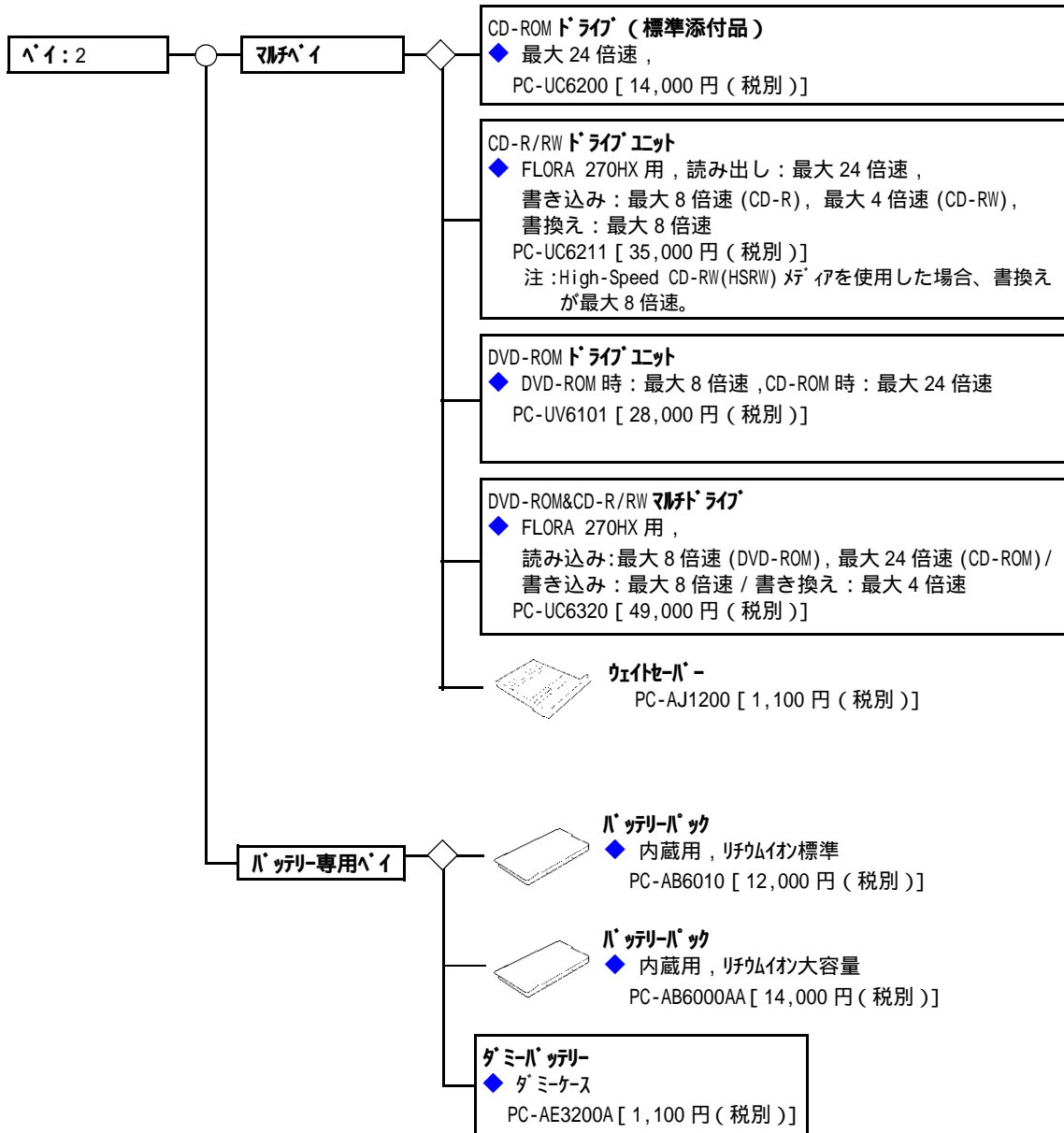

 **ACアダプター (標準添付品)**  
 PC-AP6300 [ 7,000 円 ( 税別 ) ]

**ハードウェア** →  **2. 周辺装置**  
 (2) プリンター接続構成  
 P.51 参照

< 凡例 >      選択接続 [ 搭載 ]  
                      同時接続 [ 搭載 ] 可

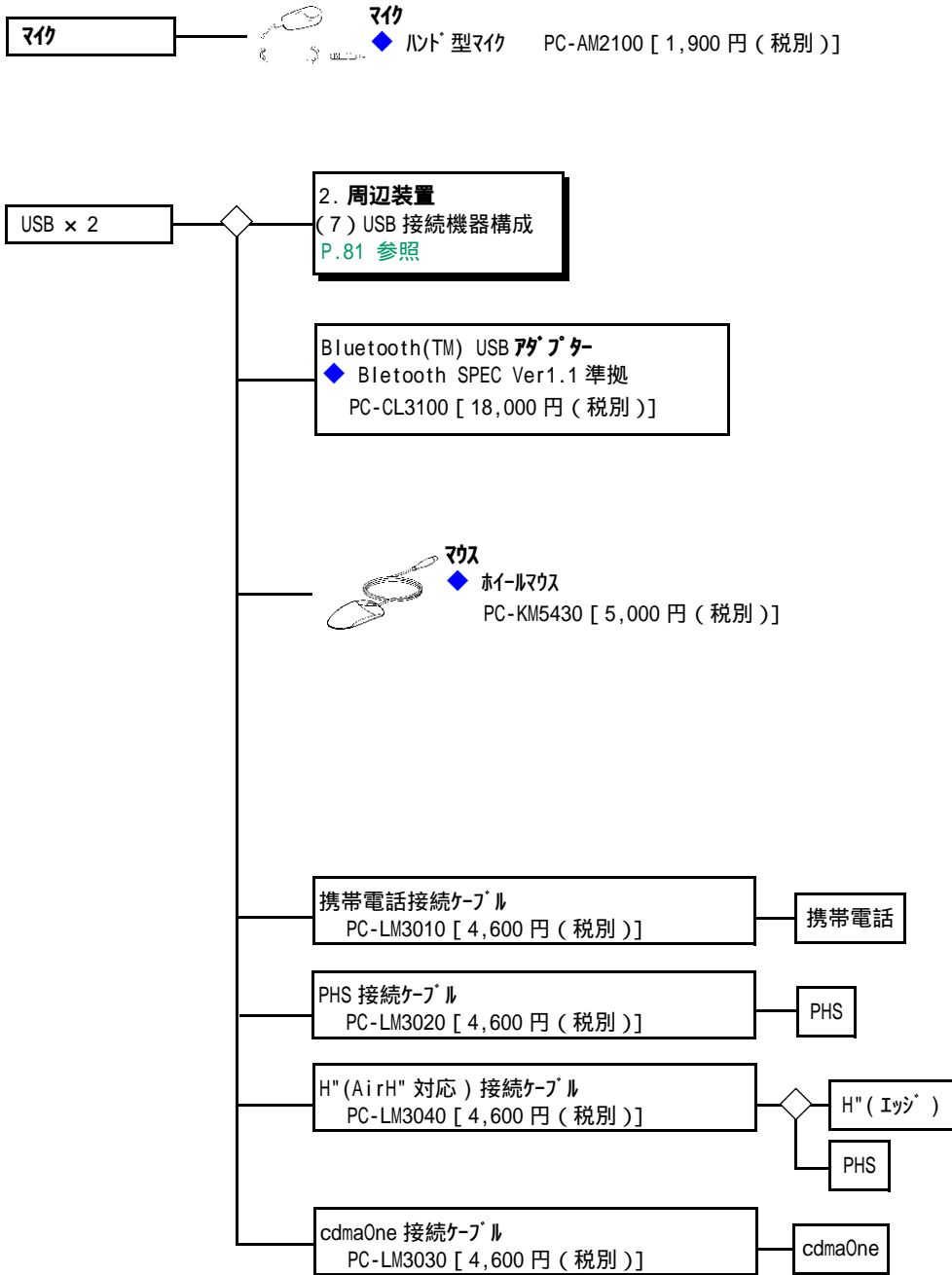

### 1.3 FLORA 270W(NW8)(PC8NW8-xxxxxxxxx モデル)



#### CTO ベースモデル

CPU	OS	内蔵 LCD 表示解像度	希望小売価格	形名
Mobile Intel® Pentium®4 プロセッサ -M (1.60GHz)	Windows XP モデル	1400 × 1050 ドット	294,000 円 (税別)	PC8NW8-HJG4H1AB0
		1024 × 768 ドット	279,000 円 (税別)	PC8NW8-HJF4H1AB0
	Windows XP モデル / Windows 98SE ダウングレード代行サービス *1	1400 × 1050 ドット	304,000 円 (税別)	PC8NW8-KJG4H1AB0
		1024 × 768 ドット	289,000 円 (税別)	PC8NW8-KJF4H1AB0
	Windows 2000 モデル	1400 × 1050 ドット	294,000 円 (税別)	PC8NW8-PJG4H1AB0
		1024 × 768 ドット	279,000 円 (税別)	PC8NW8-PJF4H1AB0

#### カスタマイズメニュー

項目	内容	形名変更部								希望小売価格
		~								
メモリー	128MB 256MB(1 スロット占有, DDRSDRAM, PC2100)							8		+18,000
	128MB 384MB(2 スロット占有, DDRSDRAM, PC2100)							A		+35,000
	128MB 512MB(2 スロット占有, DDRSDRAM, PC2100)							C		+53,000
HDD ユニット	20GB 40GB							P		+15,000
ドライブ CTOオプション	内蔵 FDD (ホワイト) - 添付)							0		-8,000
	内蔵 FDD+CD-ROMドライブ							1		+0
	内蔵 FDD+CD-R/RWドライブ							2		+15,000
	内蔵 FDD+DVD-ROM&CD-R/RWマルチドライブ							3		+22,000
CTOオプション 通信 *3	LAN	有線	無線 LAN	Bluetooth						
		-	-	-				A		+0
		-	-	-				B		+7,000
		-	-	-				C		+18,000
		-	-	-				D		+15,000
		-	-	-				E		+25,000
		-	-	-				F		+22,000
		-	-	-				G		+33,000
ホイールマウス / バッテリー CTOオプション	ホイールマウスなし, バッテリーなし (ダミーバッテリー添付)							0		-12,000
	ホイールマウスなし, 標準バッテリーあり							1		-5,000
	ホイールマウスなし, 大容量バッテリーあり							2		-2,000
	ホイールマウスあり, バッテリーなし (ダミーバッテリー添付)							A		-7,000
	ホイールマウスあり, 標準バッテリーあり							B		+0
	ホイールマウスあり, 大容量バッテリーあり							C		+3,000
著名ソフト *2	一太郎 12							J		+14,000
	Microsoft Office XP Personal (プレインストール)							P		+22,400
	Microsoft Office XP Professional (プレインストール)							Q		+73,300
	ATOK15							A		+6,800
	Microsoft Office XP Personal (プレインストール) + ATOK15							B		+29,200

\* 1: Windows XPの添付品(リカバリCD-ROMを含む)と、出荷時のハードディスクをバックアップした媒体が添付されます。  
 \* 2: ATOK, 一太郎は、プレインストールされていません。インストールの際には、CD-ROMドライブが必要となります。  
 \* 3: 内蔵 Bluetooth™ と内蔵無線 LAN の同時使用はできません。

## 概略仕様

システム装置		FLORA 270W		
形名	Windows XP モデル	PC8NW8-HJG4H1AB0	PC8NW8-HJF4H1AB0	
	Windows XP モデル / Windows 98SE ダウングレード代行サービス *1, *2	PC8NW8-KJG4H1AB0	PC8NW8-KJF4H1AB0	
	Windows 2000 モデル *3	PC8NW8-PJG4H1AB0	PC8NW8-PJF4H1AB0	
1	CPU (周波数)	Mobile Intel® Pentium®4 プロセッサ-M (1.60GHz)		
2	2次キャッシュメモリ	512KB (プロセッサ内蔵)		
3	システムバスクロック	400MHz		
4	チップセット	Intel® 845MP		
5	メインメモリ	標準 128MB / 最大 512MB *4 (PC2100 DDR SDRAM)		
6	ディスプレイ	15 型 TFT カラー		
7	表示解像度 (表示色)	内蔵 LCD *5	最大 1400 × 1050 ドット (1677 万色) *6, *7	
		外付け CRT *8	最大 1600 × 1200 ドット (1677 万色)	
8	ビデオシステム	ATI MOBILITY™ RADEON™ 7500 (M7-P) ビデオ RAM 16MB		
9	ファイル装置	FDD	3.5 型 (1.44MB/1.2MB/720KB) *9	
		HDD *10	20GB (Ultra ATA/100)	
		CD-ROM (ファイルバィ) *11	最大 24 倍速	
10	サウンド機能	Sound Blaster Pro 互換, スピーカー-カ-内蔵		
11	拡張スロット	PC カード	PC Card Standard (JEITA V4.2) 準拠, Type × 2 または Type × 1, CardBus 対応 *12	
		メモリ	2 (使用済みのスロット数は、加減メモリ構成により異なります。)	
12	インターフェースコネクタ	シリアル × 1, プリンタ × 1, マウス / キーボード × 1, USB × 2 *13, IEEE1394 × 1 *13, ライン入力 (マイク) × 1, ヘッドホン × 1, アナログ RGB ディスプレイ × 1		
13	ネットワーク	LAN (100BASE-TX / 10BASE-T 自動認識)		
14	キーボード, マウス	109 配列標準キーボード 87 キー (キーピッチ 19mm, キーストローク 3mm) , タッチキー × 5 ホイールマウス添付 (PS/2 接続)		
15	ポインティングデバイス	ポインティングパッド (静電式), 2 ホット, 四方向スクロールボタン		
16	外形寸法 W × D × H *14	326 × 275 × 41.8 mm		
17	質量 *15	約 3.2 kg		
18	消費電力 (最大 / スタンバイ時)	約 23W (74W / 約 2.3W)	約 23W (74W / 約 2.3W)	
19	省エネ法に基づく表示	区分	S	
		エネルギー消費効率 *16	0.00054	
20	電源	リチウムイオン標準バッテリー *17 または AC100V ± 10% 50Hz / 60Hz		
21	バッテリー (リチウムイオン標準バッテリー)	使用可能時間 (JEITA 1.0 測定法) *24	最大約 2.5 時間	
		充電時間	装置電源初時	約 2 ~ 3 時間
			装置電源初 / スタンバイ時	約 2.5 ~ 3.5 時間

## カスタムメイド、オプション仕様

メインメモリー	128MB	128MB × 1 (PC2100 DDR SDRAM)	
	256MB	256MB × 1 (PC2100 DDR SDRAM)	
	384MB	128MB × 1 + 256MB × 1 (PC2100 DDR SDRAM)	
	512MB	256MB × 2 (PC2100 DDR SDRAM)	
ファイル装置	内蔵 HDD *10	40GB (Ultra ATA/100 対応)	
	2nd HDD *11 (オプション)	40GB (Ultra ATA/100)	
	CD-R/RW ドライブ *11	読み出し: CD-ROM/R: 最大 24 倍速, CD-RW: 最大 14 倍速 書き込み: CD-R: 最大 8 倍速, CD-RW: 最大 4 倍速, High Speed CD-RW: 最大 8 倍速 バッファリングエラー防止機能付き, ライティングソフト添付 *18	
	DVD-ROM&CD-R/RW マルチドライブ *11 *19	読み出し: DVD-ROM: 最大 8 倍速, CD-ROM/R, RW: 最大 24 倍速, 書き込み: CD-R: 最大 8 倍速, CD-RW: 最大 4 倍速 High Speed CD-RW: 最大 8 倍速 バッファリングエラー防止機能付き, ライティングソフト添付 *18	
ホワイトケース (オプション) *11	ファイル用ダミーケース		
ネットワーク	内蔵モデム	データ 最大 56Kbps(V.90) *20 / FAX 14.4Kbps	
	内蔵無線 LAN	通信速度最大 11Mbps(IEEE802.11b 準拠 *21 *22)	
	内蔵 Bluetooth™	Bluetooth™ Specification ver1.1 準拠 *23	
入力装置	マウス	添付なし USB 接続有線マウス (オプション)	
	キーボード (オプション)	PS/2 接続, 17 キー, マウス接続付き	
セキュリティ	USB 接続スマートカードリーダー /ライター (オプション) *25	適合カード: ISO/IEC 7816 準拠 T=0, 1 転送プロトコルのスマートカード 通信速度 (bps): 9600, 19200, 38400 ドライブ: PC/SC 準拠	
	スマートカード (オプション)	ISO/IEC 7816 準拠, EMV level1 準拠	
バッテリー	リチウムイオン 大容量 バッテリー	使用可能時間 (JEITA 測定法 1.0 *24)	最大約 4.0 時間
		充電時間 (装置電源オフ時)	約 2.5 ~ 3.5 時間
		充電時間 (装置電源オン / スタンバイ時)	約 3 ~ 4 時間
	ダミーバッテリー	軽量化用ダミーケース	

- \* 1: 出荷時、Windows 98SE がインストールされています。
- \* 2: ダウングレード代行サービスとは、WindowsXP のダウングレード 使用権を利用して、お客様に代わって、ダウングレードソフトウェア (Windows 98SE) をインストールし提供するサービスです。Windows XP の添付品 (リカバリ CD-ROM を含む) と、出荷時のハードディスクをバックアップした媒体が添付されます。
- \* 3: Windows 2000 は、Service Pack 2 適用済み版です。Service Pack のインストールは行いません。
- \* 4: 最大容量にするためには、標準のメモリーボードを取り外す必要があります。
- \* 5: Windows XP では、640 × 480 ドット は使用できません。
- \* 6: デザインが表示になります。
- \* 7: 本 LCD にて XGA (1024 × 768 ドット) を表示する場合、画面全体に拡大投影処理を行います。このため表示文字などがにじむように見えますが故障ではありません。  
Windows XP/Windows 2000 では、購入時およびリカバリ CD による復元時は解像度が 1024 × 768 ドット (65536 色) に設定されています。購入後に、画面の DPI より解像度を変更してください。
- \* 8: Windows XP/Windows 98SE 使用時は、マルチディスプレイ、同時表示が可能です。Windows 2000 では、同時表示のみ可能です (外付け LCD ディスプレイやプロジェクタを除く)。
- \* 9: 1.2MB の FDD を使用する場合は別途ドライブをインストールする必要があります。(ドライブは本体に添付されています。)
- \* 10: 出荷時に Windows 98SE では、HDD は FAT32 で全領域が C ドライブとして設定されています。  
Windows XP/Windows 2000 では NTFS 形式で約 10GB までフォーマットしてあります。残りの領域は空き領域となっていますので、Windows の "ディスクの管理" を使用して別途任意のサイズでドライブを作成して使用することが可能です。
- \* 11: ファイルへの装着による入れ替えが可能です。
- \* 12: 12V 対応の PC カードはサポートしていません。
- \* 13: USB ネットワークならびに IEEE1394 ネットワークは、すべての USB 対応周辺機器ならびに IEEE1394 対応周辺機器の動作を保証するものではありません。
- \* 14: 最厚部は脚部含まずで 47.9mm となります。
- \* 15: リチウムイオン標準バッテリー、CD-ROM 搭載時の質量です。リチウムイオン大容量バッテリー、CD-ROM 搭載時の質量は約 3.4kg となります。CD-ROM をホワイトケースへ変更すると約 0.15kg の質量低減が可能です。
- \* 16: EPR 消費効率とは、省エネ法で定める測定方法により測定された消費電力を省エネ法で定める複合理論性能で除したものです。

- \* 17 :リチウムイオン標準バッテリーは、動作するアプリケーションの負荷が大きい場合、使用に制限を受けます。例えばバッテリー使用時にアプリケーションを多数動作させるような高負荷での使用条件下では、リチウムイオン大容量バッテリーが必要となります。
- \* 18 :Roxio™, Inc. Easy CD Creator®5 Basic が添付されます。
- \* 19 :DVD-Video の再生には市販の DVD 再生ソフトが必要です。
- \* 20 :56Kbps はデータ受信時の理論上の最大速度です。データ送信時は最大 33.6Kbps になります。  
内蔵モデムは日本国内専用です。海外での使用はできません。
- \* 21 :内蔵 Bluetooth™ と内蔵無線 LAN の同時使用はできません。  
内蔵無線 LAN および内蔵 Bluetooth™ は日本国内の電波法に基づいて設計しています。海外での使用はできません。(海外で使用すると罰せられる可能性があります。)
- \* 22 :他社製の無線 LAN デバイスとは、Peer to Peer 通信ができない場合があります。  
また、弊社の無線 LAN カード (PC-CN3200、PC-CN3400) や他の機種種の PC 内蔵無線 LAN との Peer to Peer 通信もできません。内蔵無線 LAN の使用できるチャンネルは 1 ~ 11 チャンネルとなります。無線 LAN アクセスポイント (PC-CN3300) をご利用の場合、アクセスポイントの無線チャンネルを 1 ~ 11 チャンネルに変更する必要があります。  
内蔵無線 LAN は 128bit 暗号化機能をサポートしています。
- \* 23 :内蔵 Bluetooth™ のデータ通信速度は、最大約 721kbps(理論値)です。また、全ての Bluetooth™ 対応周辺機器の動作を保証するものではありません。
- \* 24 :バッテリーの使用可能時間および充電時間は使用環境により異なります。JEITA 測定法 1.0 を行うためのディスプレイ輝度設定値は「輝度最低」です。
- \* 25 :スマートカードリーダー / ライタの抜き差しは、必ず電源を切った状態で行ってください。



周辺装置

< 凡例 > 選択接続 [ 搭載 ]  
同時接続 [ 搭載 ] 可

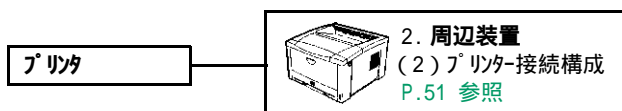
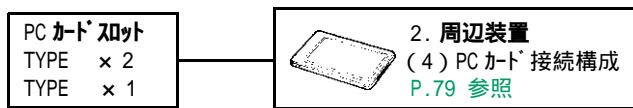
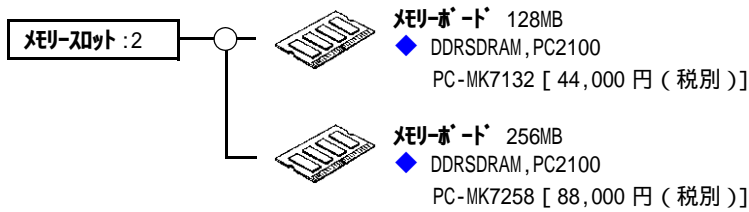
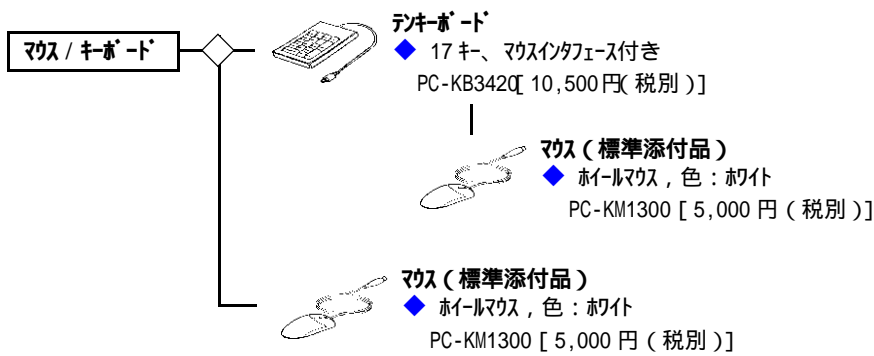
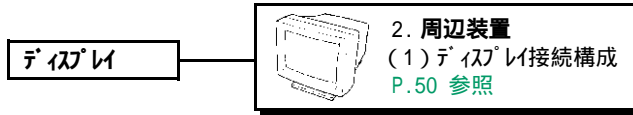

< 凡例 >      選択接続 [ 搭載 ]  
                          同時接続 [ 搭載 ] 可

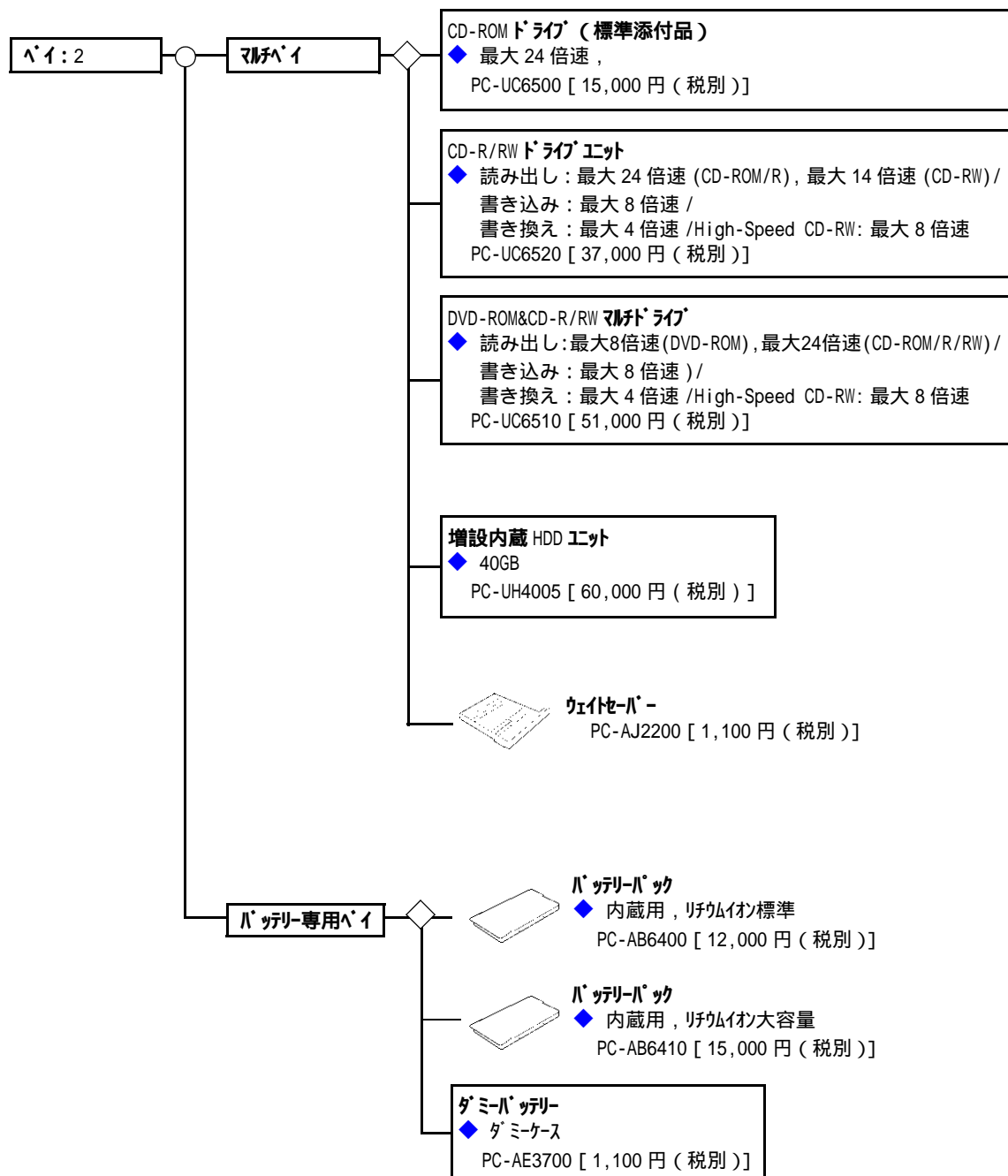

 **ACアダプター (標準添付品)**  
 PC-AP6700 [ 7,000 円 (税別) ]

< 凡例 >      選択接続 [ 搭載 ]  
                          同時接続 [ 搭載 ] 可

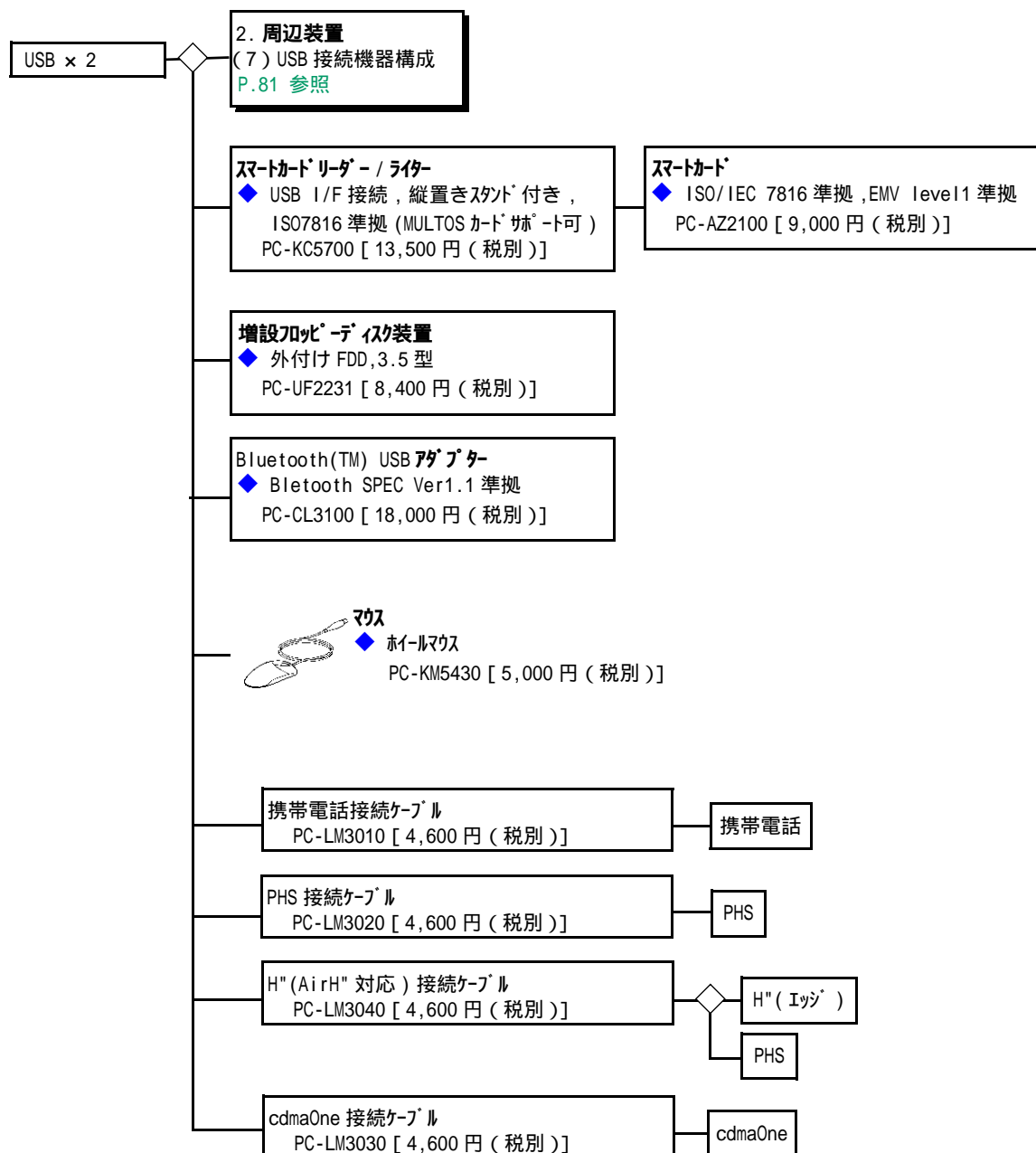



**CTO ベースモデル**

CPU	OS	希望小売価格	形名
Mobile Intel® Pentium® III プロセッサ -M (1GHz)	Windows XP モデル	253,000 円 (税別)	PC8NW6-HKN4HBAB0
	Windows XP モデル / Windows NT4.0 ダウングレード代行サービス *1	263,000 円 (税別)	PC8NW6-DKN4HBAB0
	Windows XP モデル / Windows 98SE ダウングレード代行サービス *1	263,000 円 (税別)	PC8NW6-KKN4HBAB0
	Windows 2000 モデル	253,000 円 (税別)	PC8NW6-PKN4HBAB0
Mobile Intel® Celeron® プロセッサ (1.06GHz)	Windows XP モデル	217,000 円 (税別)	PC8NW6-HNE4HBAB0
	Windows XP モデル / Windows NT4.0 ダウングレード代行サービス *1	227,000 円 (税別)	PC8NW6-DNE4HBAB0
	Windows XP モデル / Windows 98SE ダウングレード代行サービス *1	227,000 円 (税別)	PC8NW6-KNE4HBAB0
	Windows 2000 モデル	217,000 円 (税別)	PC8NW6-PNE4HBAB0

**カスタマイズメニュー**

項目	内 容	形 名 変 更 部								希望小売 価格
		~								
メモリー *5	128MB 256MB(1 200pin占有, SD-RAM, PC133)							8		+18,000
	128MB 384MB(2 200pin占有, SD-RAM, PC133)							A		+35,000
	128MB 512MB(2 200pin占有, SD-RAM, PC133)							C		+53,000
HDD ユニット	20GB 30GB							M		+7,000
	20GB 40GB							P		+15,000
ドライブ/通信 CTO オプション *3	CD-ROM なし (ウェイト増添付)							A		-8,000
	CD-ROM ドライブ							B		+0
	CD-R/RW ドライブ							C		+15,000
	DVD-ROM&CD-R/RW マルチドライブ							D		+22,000
CTO オプション LAN/メモリー *2	内蔵 LAN									
	メモリー									
	無線 LAN (40ビット暗号)									
	無線 LAN (128ビット暗号)									
									A	+0
									B	+7,000
ホームワイド / バッテリー *3	ホームワイドなし, バッテリなし (ダミーバッテリー添付)									-12,000
	ホームワイドなし, Li-ion 標準バッテリーあり								0	
	ホームワイドなし, Li-ion 大容量バッテリーあり								1	-5,000
	ホームワイドあり, バッテリなし (ダミーバッテリー添付)								2	-3,000
	ホームワイドあり, Li-ion 標準バッテリーあり								A	-7,000
	ホームワイドあり, Li-ion 大容量バッテリーあり								B	+0
著名ソフト *4	一太郎 12								J	+14,000
	Microsoft Office XP Personal (プレインストール)								P	+22,400
	Microsoft Office XP Professional (プレインストール)								Q	+73,300
	ATOK15								A	+6,800
	Microsoft Office XP Personal (プレインストール) + ATOK15								B	+29,200

\* 1: Windows XP の添付品 (リカバリ CD-ROM を含む) と、出荷時のハードディスクをバックアップした媒体が添付されます。  
 \* 2: Windows NT4.0 では、内蔵無線 LAN は使用できません。  
 \* 3: Windows NT4.0 では、ホームワイドのホーム機能は動作しません。  
 \* 4: ATOK, 一太郎は、プレインストールされていません。インストールの際には、CD-ROM ドライブが必要となります。

## 概略仕様

システム装置		FLORA 270W		
形名	Windows XP モデル	PC8NW6-HKN4HBABO	PC8NW6-HNE4HBABO	
	Windows XP モデル / Windows NT4.0 ダウングレード代行サービス *1, *2, *4	PC8NW6-DKN4HBABO	PC8NW6-DNE4HBABO	
	Windows XP モデル / Windows 98SE ダウングレード代行サービス *1, *3	PC8NW6-KKN4HBABO	PC8NW6-KNE4HBABO	
	Windows 2000 モデル *5	PC8NW6-PKN4HBABO	PC8NW6-PNE4HBABO	
1	CPU (周波数)	Mobile Intel® Pentium® III プロセッサ -M (1GHz)	Mobile Intel® Celeron® プロセッサ (1.06GHz)	
2	2次キャッシュメモリ	512KB (プロセッサ内蔵)	256KB (プロセッサ内蔵)	
3	システムバスクロック	133MHz		
4	チップセット	Intel® 830MG		
5	メインメモリ	標準 128MB / 最大 512MB *6 (PC133 SDRAM) (ビデオRAMとして、メインメモリの一部を使用)		
6	ディスプレイ	14.1型 TFTカラー		
7	表示解像度 (表示色)	内蔵 LCD	最大 1024 × 768ドット (1677万色)	
		外付け CRT *7	最大 1280 × 1024ドット (1677万色)	
8	ビデオシステム	Intel® 830MG ビデオRAM 最大32MB (搭載メモリが128MBの場合) *8 最大 48MB (搭載メモリが256MB以上の場合) *8		
9	ファイル装置	FDD	3.5型 (1.44MB/1.2MB/720KB) *9	
		HDD *10 *11	20GB (Ultra ATA/66対応)	
		CD-ROM (ファイルイ *12)	最大 24倍速	
10	サウンド機能	Sound Blaster Pro 互換、スピーカーカー、マイク内蔵		
11	拡張スロット	PCカード	PC Card Standard (JEITA V4.2) 準拠, Type × 2 または Type × 1, CardBus 対応 *13	
		メモリ	2 (使用済みのスロット数は、加減メモリ構成により異なります。)	
12	インターフェース	シリアル × 1, プリンタ × 1, マウス / テキストボード × 1, USB × 2 *14, ライン入力 × 1, マイク × 1, ヘッドホン × 1, マイクイン × 1, アナログ RGB ディスプレイ × 1		
13	ネットワーク	LAN (100BASE-TX/10BASE-T 自動認識)		
14	キーボード, マウス	109配列準拠キーボード 87キー (キーピッチ 19mm, キーストローク 3mm), ワンタッチキー × 4, Pスイッチ × 1 *15, ホイールマウス添付 (PS/2 接続) *16		
15	ポインティングデバイス	ポインティングパッド (静電式), 2ボタン, スクロールキー 適合カード: ISO/IEC 7816 準拠 T=0, 1 転送プロトコルの スマートカード		
16	セキュリティ	内蔵スマートカードリーダー / ライター	スマートカード 通信速度 (bps): 9600, 19200, 38400 ドライバ: PC/SC 準拠	
17	外形寸法 W × D × H *17	326 × 276 × 38mm		
18	質量 *18	約 3.0 kg		
19	消費電力 (最大 / スタンバイ時 *19)	約 17W (71W/1.8W)	約 22W (71W/1.8W)	
20	省エネ法に 基づく表示	区分	S	
		エネルギー消費効率 *20	0.00077      0.00072	
21	電源	リチウムイオン標準バッテリー *21 または AC100V ± 10% 50Hz/60Hz		
22	バッテリー (リチウムイオン 標準バッテリー)	使用可能時間 (パワーマネジメント機能利用時 *22)	最大約 1.5 時間	最大約 1.5 時間
		使用可能時間 (JEITA 測定法 1.0) *29	最大約 1.5 時間	最大約 1.5 時間
	充電時間	装置電源初時	約 3 時間	約 3 時間
		装置電源初 / スタンバイ時	約 3 時間	約 3 時間

## カスタムメイド、オプション仕様

メインメモリ *6	128MB		128MB × 1 (PC133 SDRAM)
	256MB		256MB × 1 (PC133 SDRAM)
	384MB		128MB × 1 + 256MB × 1 (PC133 SDRAM)
	512MB		256MB × 2 (PC133 SDRAM)
ファイル装置	内蔵 HDD *10 *11	30GB	30GB (Ultra ATA/66)
		40GB	40GB (Ultra ATA/66)
	ファイルベイ *13	CD-R/RW ドライブ *12	読み出し：CD-ROM/R：最大 24 倍速，CD-RW：最大 20 倍速 書き込み：CD-R：最大 24 倍速，CD-RW：最大 4 倍速， High Speed CD-RW：最大 10 倍速 ハッファ-アンダ-ランエラー防止機能付き，ライティングソフト添付 *23
		DVD-ROM& CD-R/RW マルチドライブ *12 *24 ホワイトセーバー *12	読み出し：DVD-ROM：最大 8 倍速，CD-ROM/R：24 倍速， CD-RW：最大 12 倍速 書き込み：CD-R：最大 16 倍速，CD-RW：最大 4 倍速， High Speed CD-RW：最大 10 倍速 ハッファ-アンダ-ランエラー防止機能付き，ライティングソフト添付 *23 ファイルベイ用ダミーケース
ネットワーク	内蔵モデム		データ 最大 56Kbps (V.90) *25 / FAX 14.4Kbps
	内蔵無線 LAN		通信速度最大 11Mbps (IEEE802.11b (Ch1 ~ 11) 準拠 *26)
	Bluetooth™ (オプション)		Bluetooth™ USB アダプター (Bluetooth™ Specification ver 1.1 準拠) *27
入力装置	マウス		添付なし
	テンキーボード		USB 接続ワイヤレス (オプション)
			PS/2 接続，17 キー，マウスコネクタ付き
セキュリティ	スマートカードアダプター *28 (オプション)		PC カード Type (PnP 機能には対応していません)
	スマートカード (オプション)		ISO/IEC 7816 準拠，EMV level1 準拠
バッテリー	リチウムイオン 大容量 バッテリー	使用可能時間 (JEITA 測定法 1.0) *29	最大約 3 時間
		充電時間 (装置電源初時 )	約 3 時間
		充電時間 (装置電源初 / サスペンド時)	約 3 時間
	ダミーバッテリー		軽量化用ダミーケース

- \* 1: ダウングレード代行サービスとは、Windows XP のダウングレード 使用権を利用して、お客様に代わって、  
ダウングレードソフトウェア (Windows NT 4.0 または、Windows 98SE) をインストールし提供するサービスです。Windows XP  
の添付品 (リカバリ CD-ROM を含む) と、出荷時のハードディスクをバックアップした媒体が添付されます。
- \* 2: 出荷時、Windows NT 4.0 がインストールされています。
- \* 3: 出荷時、Windows 98SE がインストールされています。
- \* 4: Windows NT 4.0 の Service Pack は、Service Pack 6a となります。Service Pack のインストールは行いません。
- \* 5: Windows 2000 は、Service Pack 2 適用済み版です。Service Pack のインストールは行いません。
- \* 6: 最大容量にするためには、標準のメモリーボードを取り外す必要があります。メモリーの一部をビデオ RAM と  
して使用するため、実際使用可能なメモリーは記載の数値より少なくなります。
- \* 7: Windows XP/Windows 98SE では、マルチディスプレイ、同時表示が可能です。Windows 2000/Windows NT 4.0 で  
は、同時表示のみ可能です (外付け LCD ディスプレイやプロジェクタを除く)。  
マルチディスプレイ、同時表示の際のディスプレイの表示解像度 (表示色) の最大は次の通りです。  
[Windows XP/Windows 2000/Windows NT 4.0 の場合]  
ディスプレイの設定は 1024 × 768 ドットまでです。表示色は Windows XP では "最高 (32ビット)"、  
Windows 2000 では "True Color (32ビット)"、Windows NT 4.0 では "True Color" までと  
なります。  
[Windows 98SE の場合]  
ディスプレイの設定は 1024 × 768 ドットまでです。表示色は同時表示の時は "High Color  
(16ビット)"、マルチディスプレイの時は "True Color (32ビット)" までとなります。  
Windows XP では、640 × 480 ドットは使用できません。
- \* 8: PC の動作状態に応じてビデオ RAM の容量が自動的に変化します。なお、お客様によるビデオ RAM 容量の変  
更はできません。
- \* 9: 1.2MB の FDD を使用する場合は別途ドライブをインストールする必要があります。(ドライブは本体に添付されて  
います。)
- \* 10: 出荷時に Windows 98SE では、HDD は FAT32 で全領域が C ドライブとして設定されています。  
Windows XP/Windows 2000 では NTFS 形式で約 10GB まで、Windows NT 4.0 では NTFS 形式で約 8GB まで  
フォーマットしてあります。残りの領域は空き領域となっていますので、Windows XP/Windows 2000 では "デ  
ィスクの管理"、Windows NT 4.0 では "ディスクアクトミストレータ" を使用して別途任意のサイズでドライブを作成し  
て使用することが可能です。

- \* 11 :Windows NT 4.0 では、IDE デバイスの転送モードは、出荷時には PIO モード に設定しています。  
DMA モード で使用する場合には、制限事項があります。詳しくは、Microsoft 社の Knowledge Base 文章番号 : Q174232 に記載されています。
- \* 12 :ファイルへの装着による入れ替えが可能です。
- \* 13 :Windows NT 4.0 では、PC カード のホットスワップ はできません。必ず、電源断後に PC カード の抜き差しを行なってください。
- \* 14 :USB ネットワークは、Windows NT 4.0 ではサポートしていません。また、すべての USB 対応周辺機器の動作を保証するものではありません。
- \* 15 :画面反転機能は非サポートです。
- \* 16 :Windows NT 4.0 では、ホイールズのホイール機能は動作しません。
- \* 17 :最厚部は脚部含まずで 39.4mm となります。
- \* 18 :リチウムイオン大容量バッテリー、CD-ROM ドライブ 搭載時の質量です。リチウムイオン大容量バッテリー、ウェイトパック 搭載時の質量は約 2.8kg となります。リチウムイオン大容量バッテリーをリチウムイオン標準バッテリーへ変更すると約 0.2kg の質量低減が可能です。
- \* 19 :Windows NT 4.0 では、スタンバイは非サポートとなります。Fn+F4 でスタンバイ状態にしないでください。
- \* 20 :エネルギー消費効率とは、省エネ法で定める測定方法により測定された消費電力を省エネ法で定める複合理論性能で除したものです。値は、Windows NT 4.0 の場合を除いたものです。
- \* 21 :リチウムイオン標準バッテリーは、動作するアプリケーションの負荷が大きい場合、使用に制限を受けます。例えばバッテリー使用時にアプリケーションを多数動作させるような高負荷での使用条件下では、リチウムイオン大容量バッテリーが必要となります。
- \* 22 :Windows NT 4.0 では、パワーマネジメント機能は使用できません。また、バッテリー残量を表示する機能もありません。なお、自動電源 OFF 機能については、システム装置にインストールされるパワーオファツールにてサポート致します。
- \* 23 :Roxio™, Inc. Easy CD Creator®5 Basic が添付されます。
- \* 24 :DVD-Video の再生には市販の DVD 再生ソフトが必要です。
- \* 25 :56Kbps はデータ受信時の理論値の最大速度です。データ送信時は最大 33.6Kbps になります。  
内蔵モデムは日本国内専用です。海外での使用はできません。
- \* 26 :Windows NT 4.0 では内蔵無線 LAN を使用できません。  
他社製の無線 LAN デバイスとは、Peer to Peer 通信ができない場合があります。また、弊社の無線 LAN カード (PC-CN3200、PC-CN3400) や他の機種種の PC 内蔵無線 LAN との Peer to Peer 通信もできません。  
内蔵無線 LAN の使用できるチャンネルは 1 ~ 11 チャンネルとなります。  
無線 LAN アクセシブイント (PC-CN3300) をご利用の場合、アクセシブイントの無線チャンネルを 1 ~ 11 チャンネルに変更する必要があります。  
内蔵無線 LAN は 40/64bit 暗号対応モデルと 128bit 暗号モデルの 2 種類から選択することができます。弊社無線 LAN は日本国内の電波法に基づいて設計しています。  
海外での使用はできません。海外で使用すると罰せられる可能性があります。
- \* 27 :Bluetooth™ USB アダプターのデータ通信速度は、最大約 721kbps (理論値) です。また、全ての Bluetooth™ 対応周辺機器の動作を保証するものではありません。内蔵無線 LAN との同時使用はしないでください。  
(必ずどちらかを以下の方法により OFF にして使用してください。内蔵無線 LAN の場合は Wireless ボタンを押して Disable になるように選択、Bluetooth™ の場合は USB ネットワークから抜く。)
- \* 28 :スマートカードアダプターの抜き差しは、必ず電源を切った状態で行ってください。Windows NT 4.0 ではスマートカードアダプターを使用できません。スマートカードはソフトウェア管理ソフト「シングルクリック インベージメント Invitation」、IC カード認証ソフトウェア「Secure Plug-in Invitation」の専用カードです。
- \* 29 :バッテリーの使用可能時間および充電時間は使用環境により異なります。JEITA 測定法 1.0 を行うためのディスプレイ輝度設定値は「輝度最低」です。

周辺装置

< 凡例 > 選択接続 [ 搭載 ]  
同時接続 [ 搭載 ] 可

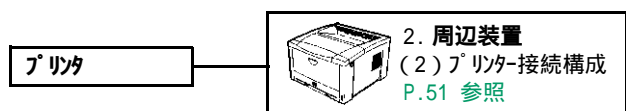
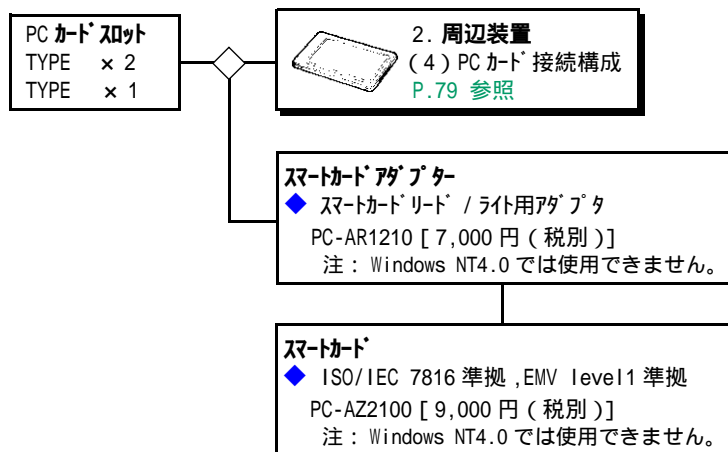
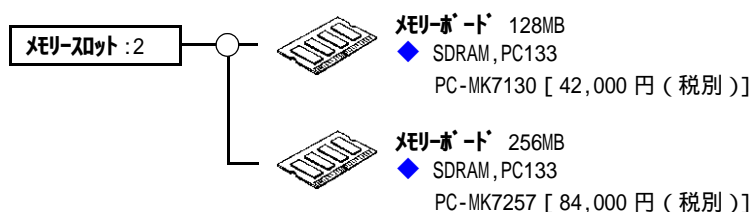
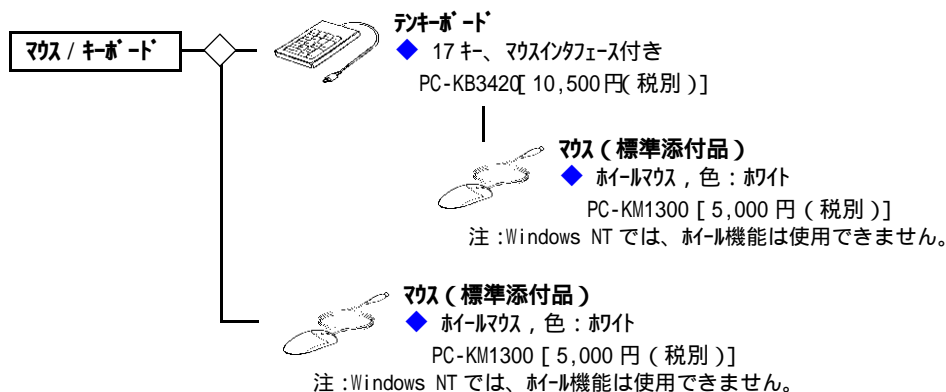
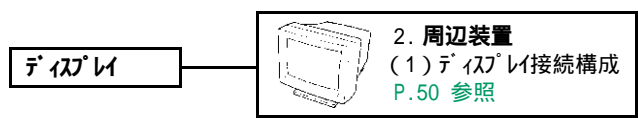



< 凡例 >      選択接続 [ 搭載 ]  
                          同時接続 [ 搭載 ] 可

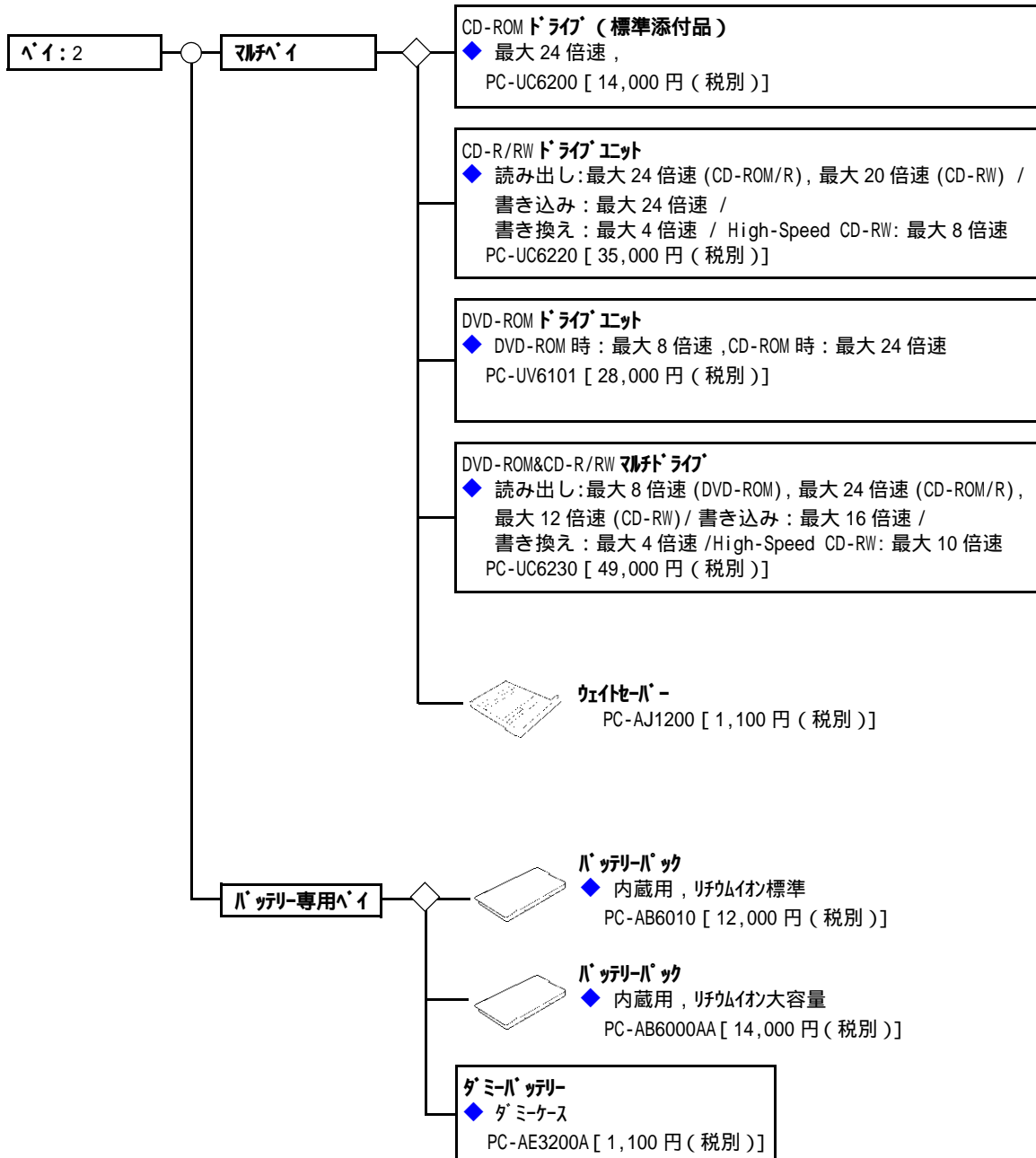

 **ACアダプター (標準添付品)**  
 PC-AP6300 [ 7,000 円 (税別) ]

< 凡例 > 選択接続 [ 搭載 ]  
同時接続 [ 搭載 ] 可

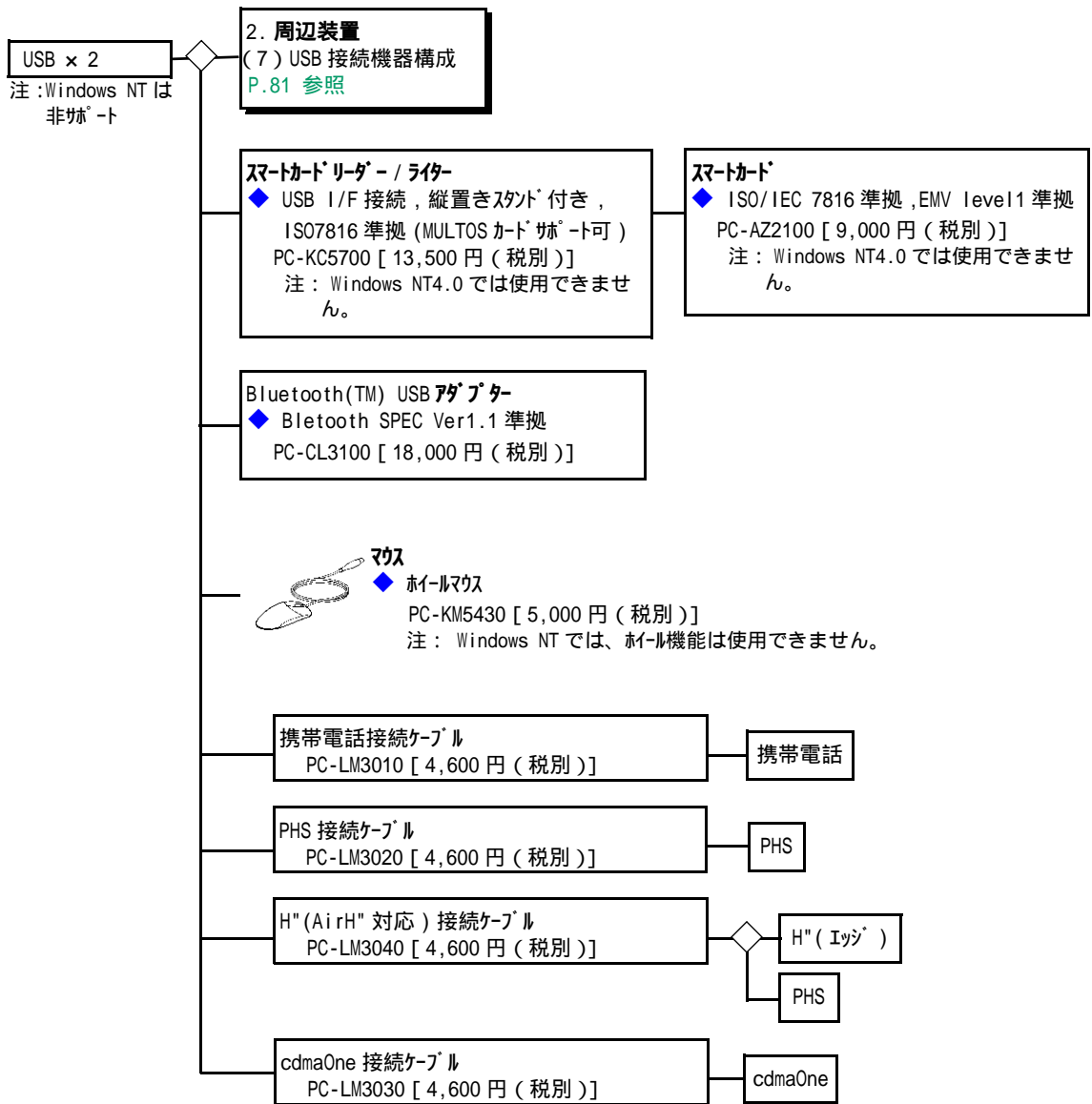

## 1.5 FLORA 220FX(PC7NP7-xxxxxxx モデル)



### CTO ベースモデル

CPU	OS	希望小売価格	形名
低電圧版 Intel® SpeedStep 対応 Mobile Pentium® III プロセッサ (700MHz)	Windows 2000 エdition	235,000 円 (税別)	PC7NP7-PRC27D120
超低電圧版 Mobile Intel® Celeron® プロセッサ (600MHz)		205,000 円 (税別)	PC7NP7-PQC27D120

### カスタマイズメニュー

項目	内容				形名変更部								希望小売価格							
					~															
メモリー	64MB 128MB(1スロット空き, SDRAM)											4						+13,000		
	64MB 192MB(空きスロットなし, SDRAM)											6						+26,000		
	64MB 256MB(空きスロットなし, SDRAM)											8						+39,000		
HDDユニット	10GB 20GB														H			+11,000		
CTOオプション FDD/CD-ROM/ CD-R/RW/通信	外付け FDD	CD-ROM	CD-R/RW	LAN & モデム																
	-		-														D		0	
																	M		+7,000	
	-	-	-														2		-10,000	
	-	-	-														6		-3,000	
	-	-	-														A		+16,000	
マウス	マウスなし USB ホールマウスあり *4																			
	バタリ(S) + 携帯電話 /H(イジ) /PHS I/F なし																			
	バタリ(L) + 携帯電話 /H(イジ) /PHS I/F なし																			
	バタリ(LL) + 携帯電話 /H(イジ) /PHS I/F なし																			
	バタリ(S) + 携帯電話 /H(イジ) /PHS I/F あり																			
	バタリ(L) + 携帯電話 /H(イジ) /PHS I/F あり																			
著名ソフト *2	一太郎 11																			
	Microsoft Office XP(インストール)																			
	ATOK14																			
	Microsoft Office XP(インストール) + ATOK14																			

\* 1: 接続可能な携帯電話 /H(イジ) /PHSは、限られています。最新情報はFLORAホームページをご参照ください。  
 \* 2: ATOK14、一太郎 11 は、インストールされていません。インストールの際には、CD-ROM ドライブまたは、CD-R/RWドライブが必要となります。  
 \* 3: 携帯電話 /H(イジ) /PHSの接続ケーブルは別売りです。  
 \* 4: 出荷状態の環境でUSBホールマウス、Pスイッチは同時に使用できます。ただし、マウス専用のドライブを導入すると、Pスイッチが使用できなくなります。

## 概略仕様

システム装置			FLORA 220FX	
形名 *1	Windows 2000 モデル		PC7NP7-PQC27D120	PC7NP7-PRC27D120
1	CPU (周波数)		超低電圧版 Mobile Intel® Celeron® プロセッサ (600MHz)	低電圧版 Intel® SpeedStep 対応 Mobile Pentium® III プロセッサ (700MHz)
2	2次キャッシュメモリ		128KB (プロセッサ内蔵)	256KB (プロセッサ内蔵)
3	システムバスクロック		100MHz	
4	チップセット		Intel® 440BX AGPSet	
5	メインメモリ		標準 64MB (PC100, SDRAM) / 最大 256MB *2	
6	ディスプレイ		12.1型 TFT カラー *3	
7	表示解像度 (表示色)	内蔵 LCD	1024 × 768ドット (65536色)	
		外付け CRT	1024 × 768ドット (65536色)	
8	ビデオシステム		Trident Cyber 9525DVD, ビデオ RAM 2.5MB (SDRAM)	
9	ファイル装置 *5	FDD	[オプション] 外付け 3.5型 (1.44MB / 1.2MB / 720KB) *4	
		HDD *6	10GB, [CTOオプション] 20GB	
		CD-ROM	最大 24倍速	
		増設内蔵 HDD *7	[オプション] 20GB (マルチバースに装着脱可能)	
		CD-R/RW	[オプション] 読み出し: 最大 20倍速, 書き込み: 最大 4倍速, 書き換え: 最大 8倍速, ライティングソフト添付 *18 (マルチバースに装着脱可能)	
	DVD-ROM	[オプション] DVD-ROM: 最大 8倍速 / CD-ROM: 最大 24倍速 (マルチバースに装着脱可能)		
10	サウンド機能		Sound Blaster PRO 互換, スピーカー, マイク内蔵	
11	拡張スロット	PCカード*	PC Card Standard JEITA V4.2 準拠	
		メモリ	Type × 1 CardBus 対応 2スロット (1スロット使用済)	
12	インターフェース		FDD/バレル × 1 *8 マウス/テンキーポート × 1 USB × 2 *9 マイクイン × 1 ヘッドホン × 1 アナログ RGB ディスプレイ × 1 [CTOオプション] × 1 *10 携帯電話・H"(エッジ)・PHS・cdmaOne I/F	
13	ネットワーク	LAN	100BASE-TX/10BASE-T 自動認識	
		モデム	データ最大 56kbps *11 (V.90, K56flex) / FAX 14.4kbps	
14	キーボード*, マウス		109配列準拠キーボード*, 87キー (英・数・かな・ファンクション) [オプション] テンキー, [オプション] マウス	
15	ポインティングデバイス		ポインティングパッド*	
16	外形寸法 W × D × H		270 × 256 × 25.0 *12 mm (バッテリー (LL), CD-ROM 搭載時) *13 270 × 241 × 25.0 *12 mm (バッテリー (L), CD-ROM 搭載時) 270 × 222 × 25.0 *12 mm (バッテリー (S), CD-ROM 搭載時)	
17	質量	バッテリー (L)	約 1.90 kg	約 1.95 kg
		CD-ROM 搭載時 ワイヤレス-搭載時	約 1.70 kg	約 1.75 kg
18	消費電力 (最大 / スleep 時)		約 14W (約 48W / 約 1W)	約 14W (約 52W / 約 1W)
19	省エネ法に基づく表示	区分	S	
		エネルギー消費効率 *14	0.00064	0.00055
20	電源		リチウムイオンバッテリーまたは AC100V ~ 240V *15 50/60Hz (バッテリー (L) 標準添付)	
21	バッテリー *16	L	使用可能時間 *17	約 4.1 時間 (バッテリー内蔵バッテリー併用時: 約 6.1 時間)
			充電時間 (装置電源オフ時)	約 2.5 ~ 3.5 時間 (バッテリー内蔵バッテリー併用時: 約 4.5 ~ 6.5 時間)
			充電時間 (装置電源オン / スleep 時)	約 6.0 ~ 8.0 時間 (バッテリー内蔵バッテリー併用時: 約 9.0 ~ 13.0 時間)

- \* 1: バッテリー (L) 標準添付時の形名です。
- \* 2: メモリポ-トは、以下の表の組合せにしたがって増設してください。網掛け部分は標準構成の状態です。仕様の異なるメモリポ-トを取り付けしないでください。パソコンが正常に動作しない場合があります。

総メモリ容量	標準メモリ容量 64MB の場合	
	メモリ-スロット 1	メモリ-スロット 2
64MB	64MB (標準)	(空)
128MB	64MB (標準)	64MB (増設)
	128MB (増設)	(空)
192MB	64MB (標準)	128MB (増設)
256MB	128MB (増設)	128MB (増設)

- \* 3: 同一画面表示のみ可能です。
- \* 4: Windows 2000 用の 3 モ-ドドライバがインストールされます。
- \* 5: FLORA 220FX のペ-ジに装着可能なユニットを以下に示します。

項番	ユニット	備考
1	CD-ROM ドライブ (標準添付)	製品出荷時に装着済み
2	ペ-ジ内蔵用バッテリー (オプション)	ウェイトペ-ジは、ペ-ジ内蔵用バッテリーに添付されます。CD-ROM との同時搭載はできません。
3	CD-R/RW ドライブ (オプション)	CD-ROM との同時搭載はできません。
4	DVD ドライブ (オプション)	CD-ROM との同時搭載はできません。
5	増設内蔵 HDD (オプション)	CD-ROM との同時搭載はできません。
6	ウェイトペ-ジ (オプション)	CD-ROM との同時搭載はできません。

- \* 6: HDD は、NTFS 形式にて 4GB をフォーマットしています。
- \* 7: パソコンの電源が入った状態で増設内蔵 HDD の取り付け / 取り外しはできません。取り付け / 取り外しをする場合は、パソコンの電源を切ってから行ってください。
- \* 8: パラレル I/F として使用する場合は、別売りのパラレルケーブル (PC-AT1120) が必要です。また、プリンタに接続する場合には、パラレルケーブル (PC-AT1120) の他に標準的な (25 ピン) プリンタ接続ケーブルが必要です。FDD との同時使用はできません。外付け FDD は専用品 (PC-FF5100) をご利用ください。
- \* 9: 全ての USB 対応周辺機器の動作を保証するものではありません。
- \* 10: 接続可能な携帯電話 /H (iモード) /PHS/cdmaOne は限られます。最新情報は FLORA のホームページをご参照ください。
- \* 11: 56kbps は、データ受信時の理論値の最大速度です。データ送信時は、最大 33.6kbps になります。
- \* 12: 先端部。最厚部は 30.7mm です (突起部含まず)。
- \* 13: バッテリー (LL) 搭載時は、液晶ディスプレイ部が 180° まで開きません。
- \* 14: エネルギー消費効率とは、省エネ法で定める測定方法により測定された消費電力を省エネ法で定める複合理論性能で除したものです。
- \* 15: 添付の AC コードは、100V 用です。
- \* 16: バッテリー (L) 搭載、パワーマネジメント機能利用時。使用可能時間および充電時間は、使用環境により異なります。( ) 内は、DVD 再生値の値です。
- \* 17: Windows 表示のみで、HDD、CD-ROM などをアクセスしない場合です。また、ディスプレイの輝度、バッテリーパックは、出荷時の状態です。
- \* 18: Adaptec 社 Easy CD Creator® Ver.4/Direct CD Ver.3 が添付されます。

周辺装置

< 凡例 > 選択接続 [ 搭載 ]  
同時接続 [ 搭載 ] 可

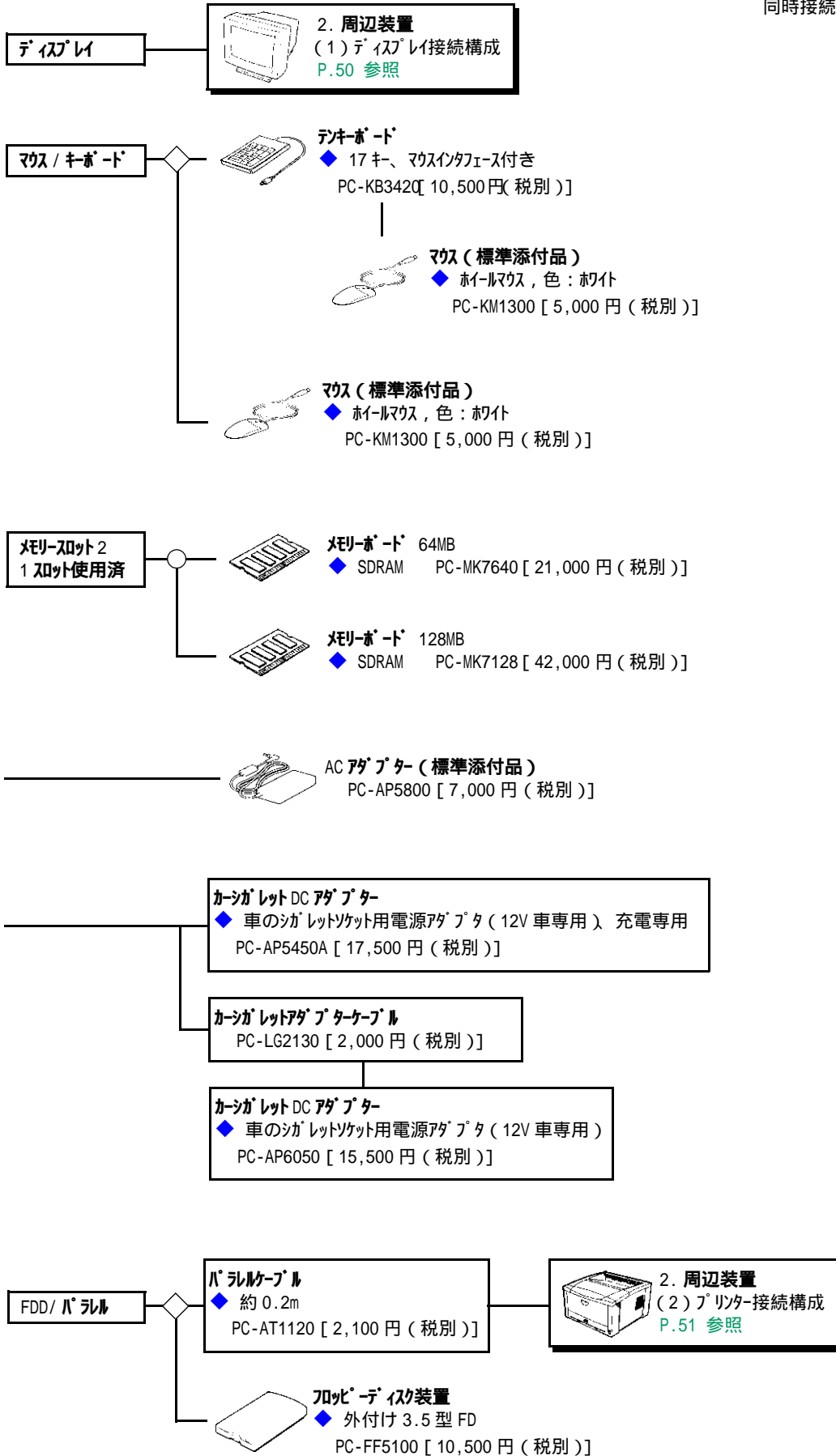

< 凡例 >      選択接続 [ 搭載 ]  
                          同時接続 [ 搭載 ] 可

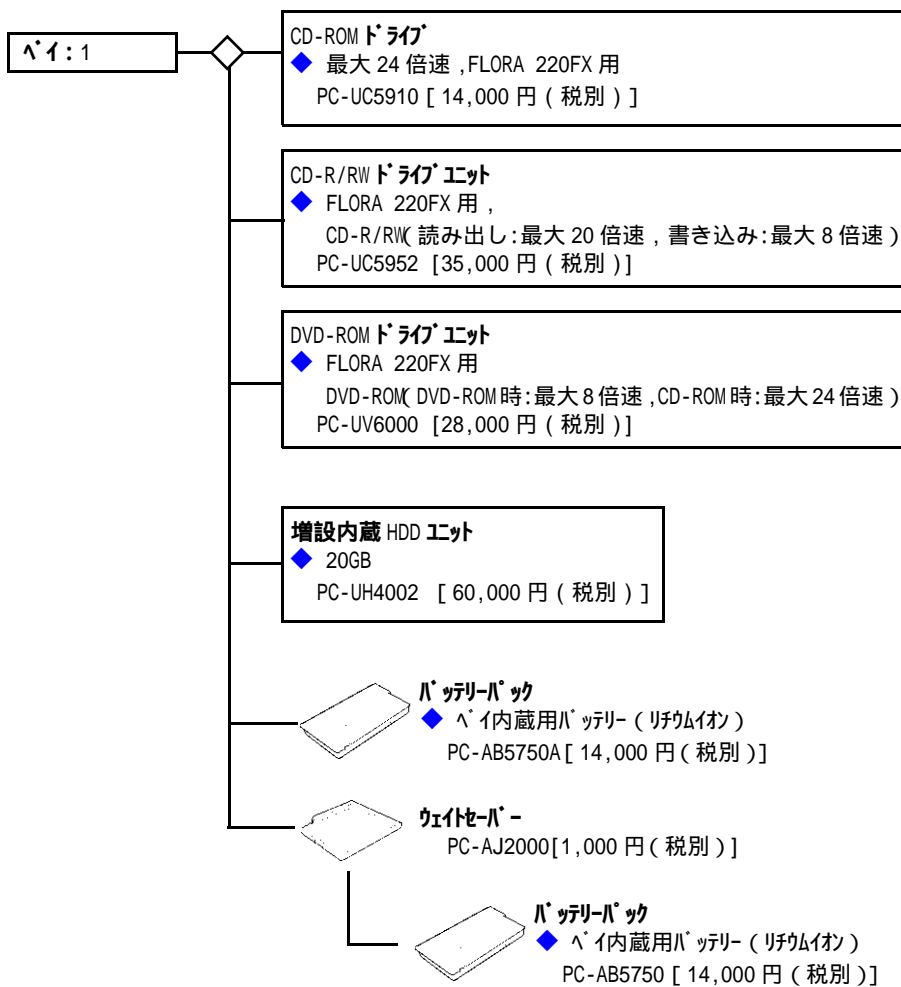
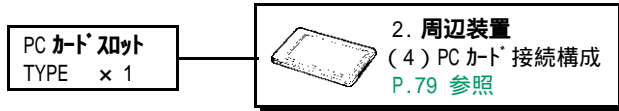

< 凡例 >      選択接続 [ 搭載 ]  
                          同時接続 [ 搭載 ] 可

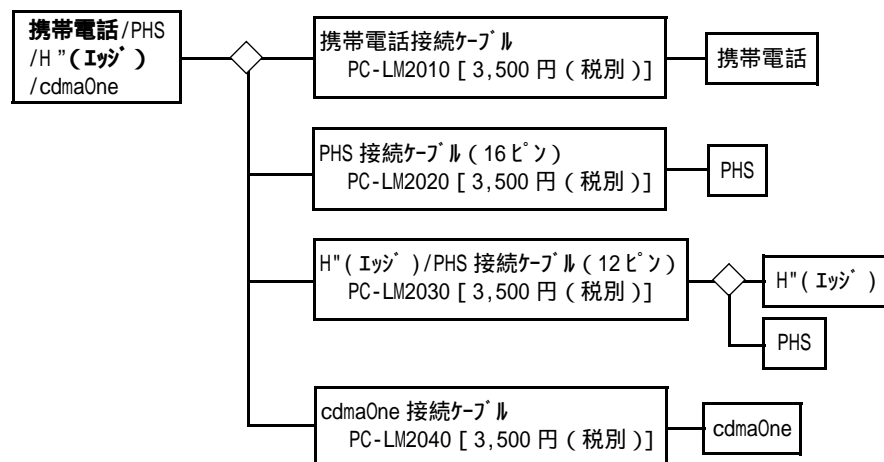
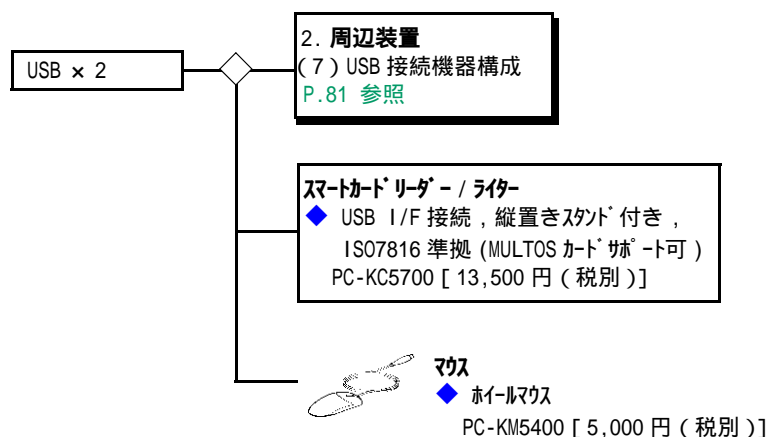
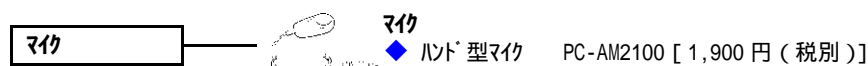
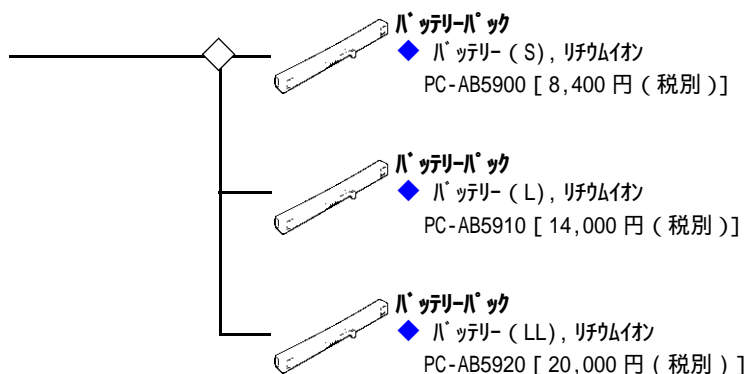



## 1.6 FLORA 220FX(PC7NP2-xxxxxxx モデル)



### CTO ベースモデル

CPU	OS	希望小売価格	形名
低電圧版 Intel®Speedstep™ Mobile Pentium®III プロセッサ (750MHz)	Windows XP/Windows 2000 セレクトアップ OS モデル	243,000 円 (税別)	PC7NP2-UKC4H2120
	Windows XP モデル / Windows 98SE ダウングレード代行サービス *5	253,000 円 (税別)	PC7NP2-KKC4H2120
超低電圧版 Mobile Intel® Celeron® プロセッサ (600MHz)	Windows XP/Windows 2000 セレクトアップ OS モデル	213,000 円 (税別)	PC7NP2-UDC4H2120
	Windows XP モデル / Windows 98SE ダウングレード代行サービス *5	223,000 円 (税別)	PC7NP2-KDC4H2120

### カスタマイズメニュー

項目	内容					形名変更部										希望小売価格		
						~												
メモリー	128MB	192MB(空きスロットなし, SDRAM)														+8,000		
	128MB	256MB(空きスロットなし, SDRAM)														+16,000		
HDDユニット	20GB	30GB														+7,000		
CTO ベース FDD/CD-ROM/ CD-R/RW/通信	外付け FDD	CD-ROM	CD-R/RW	DVD-ROM& CD-R/RW マルチドライブ	LAN & モデム													
	-	-	-	-	-											-8,000		
	-	-	-	-	-											0		
	-	-	-	-	-											+16,000		
	-	-	-	-	-											+30,000		
	-	-	-	-	-											-1,700		
	-	-	-	-	-											+6,300		
	-	-	-	-	-											+22,300		
	-	-	-	-	-											+36,300		
マウス	マウスなし	USB ホールマウスあり *4														+5,000		
CTO ベース バッテリー / 携帯電話 / H"(イッジ) / PHS I/F *1 *2	バッテリー(S) + 携帯電話/H"(イッジ)/PHS I/F なし, 内蔵 Bluetooth ホードなし					PC7NP2-						1						-5,000
	バッテリー(L) + 携帯電話/H"(イッジ)/PHS I/F なし, 内蔵 Bluetooth ホードなし											2						0
	バッテリー(LL) + 携帯電話/H"(イッジ)/PHS I/F なし, 内蔵 Bluetooth ホードなし											3						+5,000
	バッテリー(S) + 携帯電話/H"(イッジ)/PHS I/F あり											4						+2,000
	バッテリー(L) + 携帯電話/H"(イッジ)/PHS I/F あり											5						+7,000
	バッテリー(LL) + 携帯電話/H"(イッジ)/PHS I/F あり											6						+12,000
	バッテリー(S) + 内蔵 Bluetooth ホードあり											7						+9,000
	バッテリー(L) + 内蔵 Bluetooth ホードあり											8						+14,000
	バッテリー(LL) + 内蔵 Bluetooth ホードあり											9						+19,000
著名ソフト *3	一太郎 11											K						+14,000
	Microsoft Office XP(プレインストール)											P						+22,400
	ATOK14											C						+6,800
	Microsoft Office XP(プレインストール) + ATOK14											E						+29,200

\* 1 : 接続可能な携帯電話/H"(イッジ)/PHSは、限られています。最新情報はFLORAホームページをご参照ください。  
 \* 2 : 携帯電話/H"(イッジ)/PHSの接続ケーブルは別売りです。  
 \* 3 : ATOK14、一太郎 11 は、プレインストールされていません。インストールの際には、CD-ROM ドライブまたは、CD-R/RWドライブが必要となります。  
 \* 4 : 出荷状態の環境でUSB ホールマウス、Pスイッチは同時に使用できます。ただし、マウス専用のドライブを導入すると、Pスイッチが使用できなくなります。  
 \* 5 : Windows XPの添付品(リカバリCD-ROMを含む)と、出荷時のハードディスクをバックアップした媒体が添付されます。

## 概略仕様

システム装置			FLORA 220FX		
形名 *1	Windows XP/Windows 2000 *2 セレクトブル OS モデル *3		PC7NP2-UKC4H2120	PC7NP2-UDC4H2120	
	Windows XPモデル/Windows 98SE ダウングレード代行サービス		PC7NP2-KKC2H2120	PC7NP2-KDC2H2120	
1	CPU (周波数)		低電圧版 Intel®Speedstep™ Mobile PentiumIII プロセッサ (750MHz)	超低電圧版 Mobile Intel® Celeron® プロセッサ (600MHz)	
2	2次キャッシュメモリ		256KB (プロセッサ内蔵)	128KB (プロセッサ内蔵)	
3	システムバスクロック		100MHz		
4	チップセット		Intel® 440ZXM AGPSet		
5	メインメモリ *4	標準	128MB PC100 SDRAM (128MB × 1)		
		最大	256MB PC100 SDRAM (128MB × 2) *4		
6	ディスプレイ		12.1型 TFT カラー		
7	表示解像度 (表示色)	内蔵 LCD	1024 × 768ドット (1677万色, デザリング機能により実現) (画面反転機能 *26)		
		外付け CRT	1280 × 1024ドット (1677万色) (マルチディスプレイ対応 *5)		
8	ビデオシステム		ATI 社 RAGE™ Mobility-M1 8MB (SDRAM)		
9	ファイル装置	マルチバース ハイス *8	FDD	[オプション] 外付け 3.5型 (1.44MB/1.2MB/720KB, USB 接続) *6	
			HDD *7	20GB / [CTO] 30GB に変更可能 (HDD バスワードを設定可能)	
			CD-ROM *9	最大 24 倍速 (標準添付, マルチバースハイスに着脱可能)	
			増設内蔵 HDD	[オプション] 30GB, マルチバースハイスに着脱可能	
			CD-R/RW	[CTO/オプション] 読み出し: CD-ROM/CD-R: 最大 24 倍速, CD-RW: 最大 8 倍速、書き込み: CD-R/RW: 最大 8 倍 *10 ライティングソフト添付 *11, マルチバースハイスに着脱可能	
DVD-ROM& CD-R/RW マルチライブ *12	[CTO/オプション] 読み出し: DVD-ROM: 8 倍速, CD-ROM: 最大 24 倍速, CD-RW: 最大 8 倍速, 書き込み: CD-R: 最大 8 倍速, CD-RW: 最大 4 倍速 *13 ライティングソフト添付 *11, マルチバースハイスに着脱可能				
10	サウンド機能		Sound Blaster PRO 互換, スピーカー, マイク内蔵		
11	拡張スロット	PC カード メモリ	PC Card Standard JEITA V4.2 準拠 Type × 1 CardBus 対応 2スロット (1スロット使用済)		
12	インターフェース		パラレル × 1 *14, マウス / キーボード × 1, USB × 2 *15, マイク × 1, ヘッドホン × 1, アログ RGB ディスプレイ × 1, [CTO] × 1 *16 携帯電話・H (イジ)・PHS・cdmaOne I/F		
13	ネットワーク	LAN	100BASE-TX/10BASE-T 自動認識		
		モデム	データ最大 56kbps *17 (V.90, K56flex) / FAX 14.4kbps		
		Bluetooth™	[CTO] 内蔵型 Bluetooth™ (Bluetooth™ ver1.1 準拠) *18 (携帯電話・H (イジ)・PHS・cdmaOne I/F との 同時内蔵はできません)		
14	キーボード, マウス		109 配列標準キーボード, 87 キー (キーピッチ 19mm, キーストローク 3mm) [オプション] テンキー, [オプション] マウス		
15	ポインティングデバイス		ポインティングパッド *19		
16	外形寸法 W × D × H *20		270 × 256 × 26.2 mm (バッテリー (LL), CD-ROM 搭載時) *21 270 × 241 × 26.2 mm (バッテリー (L), CD-ROM 搭載時) 270 × 222 × 26.2 mm (バッテリー (S), CD-ROM 搭載時)		
17	質量	バッテリー (L)	CD-ROM 搭載時 ホワイトバース搭載時	約 1.89 kg 約 1.67 kg	
		バッテリー (S)	CD-ROM 搭載時 ホワイトバース搭載時	約 1.86kg 約 1.65 kg	
18	消費電力 (最大 / サウンド時)		約 15W (54W / 約 1W) 約 15W (49W / 約 1W)		
19	省エネ法に 基づく表示	区分	S		
		エネルギー消費効率 *19	0.00049	0.00061	
20	電源		リチウムイオンバッテリー または AC100V ~ 240V *23 50/60Hz バッテリー (L) 標準添付, [CTO/オプション] バッテリー (LL) / バッテリー (S)		
21	バッテリー *24	L	使用可能時間 *25	約 3.1 時間 / ハイス内蔵バッテリー併用時: 約 4.8 時間	約 3.1 時間 / ハイス内蔵バッテリー併用時: 約 4.8 時間
			充電時間 (装置電源オフ時)	約 2.5 ~ 3.5 時間	
			充電時間 (装置電源オン / サウンド時)	約 6 ~ 8 時間	

- \* 1: CD-ROMドライブ / バッテリー (L) 標準添付時の形名です。
- \* 2: Windows 2000 は、Service Pack 2 適用済み版です。Service Pack のインストールは行えません。
- \* 3: 複数の OS モデルは、初回起動時に使用する OS を選択することにより、選択した OS で起動します。選択しなかった OS は選択後にはなくなります。「リカバリ CD-ROM」を標準添付しており、誤ってシステムファイルを消去してしまった時、OS 選択後の状態に復旧することができます。初回起動時に選択しなかった OS は使用できません。選択しなかった OS を選択する場合には、別途パッケージ等をご購入ください。
- \* 4: メモリーボードは、以下の表の組合せにしたがって増設してください。網掛け部分は CTO 構成 (出荷時) の状態です。仕様の異なるメモリーボードを取り付けしないでください。パソコンが正常に動作しない場合があります。

総メモリー容量	メモリーソケット 1	メモリーソケット 2
128MB	128MB (標準)	(空)
192MB	128MB (標準)	64MB (増設)
256MB	128MB (標準)	128MB (増設)

- \* 5: Windows XP/Windows 98SE 環境での機能です。Windows 2000 では、同一画面表示のみ可能です。
- \* 6: 外付け FDD は専用品 (PC-UF2231) をご利用ください。
- \* 7: 複数の OS モデル (Windows XP/Windows 2000) は、インストール時には NTFS 形式にて約 10GB までフォーマットしてあります。残りの領域は空き領域となっていますので、Windows XP/Windows 2000 の“ディスクの管理”を使用して別途任意のサイズでドライブを作成し使用することが可能です。  
Windows 98SE モデルは、HDD は FAT32 形式で全領域が C ドライブとして設定されています。
- \* 8: FLORA 220FX のマルチバースペイクに装着可能なユニットを以下に示します。

項番	ユニット	備考
1	CD-ROMドライブ [CTO で標準選択・オプション]	<< 共通 >> ・ ウェイトレバ - は、標準添付されません。CTO メニューで CD-ROM ドライブ なし、または CTO/ オプションでバ - を選択時に添付されます。 ・ CTO メニューで選択したユニットは、製品出荷時にシステム装置に装着されています。 ・ 各ユニットは排他装着のため、同時に利用できません ・ 各ユニットはオプションにて追加可能です。 ・ Windows 98SE モデルは電源を切った状態で着脱を行ってください。ホットスワップには対応していません。
2	バ - 内蔵用バッテリー (リチウムイオン) [CTO・オプション](PC-AB5750A)	
3	CD-R/RWドライブ [CTO・オプション](PC-UC5952A)	
4	DVD-ROM&CD-R/RW マルチドライブ [CTO・オプション](PC-UC6300)	
5	増設内蔵 HDD [CTO・オプション](PC-UH4004)	
6	ウェイトレバ - [CTO・オプション](PC-AJ2000)	

- \* 9: CTO メニューで CD-ROM ドライブ なしを選択時、ウェイトレバ - が標準添付となります。
- \* 10: CD-RW8 倍速書き込みは、CD-RW High Speed 対応ディスクをお使いください。High Speed 非対応ディスクの場合、書き込み速度は最大 4 倍速となります。
- \* 11: Roxio™, Inc. Easy CD Creator®5 Basic が添付されます。  
Windows XP に対応しているバージョンは V5.1 です。V5.0x の場合、アップデートが必要になります。
- \* 12: DVD の再生には市販の再生ソフトが必要です。
- \* 13: High Speed CD-RW の書き込みに対応していますが、書き込み速度は最大 4 倍速になります。
- \* 14: バ - フラッシュ I/F として使用する場合は、別売りのバ - フラッシュ (PC-AT1120) が必要です。また、プリンタに接続する場合は、バ - フラッシュ (PC-AT1120) の他に標準的な (25 ピン) プリンタ接続ケーブルが必要です。
- \* 15: 全ての USB 対応周辺機器の動作を保証するものではありません。
- \* 16: 接続可能な携帯電話 / H " ( イジ ) / PHS/cdmaOne は、限られます。最新情報は FLORA のホームページをご参照ください。  
URL : <http://www.hitachi.co.jp/Prod/comp/OSD/pc/flora/index.html> ( 社外 )  
URL : <http://www1.oji.hitachi.co.jp/PC/index.html> ( 社内 )
- \* 17: 56kbps は、データ受信時の理論値の最大速度です。データ送信時は、最大 33.6kbps になります。
- \* 18: 内蔵 Bluetooth™ のデータ通信の理論値は最大 115.2Kbps です。また、全ての Bluetooth™ 対応周辺機器の動作を保証するものではありません。

通信距離は見通し 10m です。(電波状態や環境などにより異なります) 接続出来る Bluetooth™ 機器は最大 4 台ですが、接続速度が分散されるため、通信速度が遅くなります。実際の使用では 2 台以下で使用することをお勧めします。  
下記のような 2.4GHz 帯を使用した機器の近くでは電波の干渉により通信が途絶えたり、相手機器が誤動作する原因になりますので十分な距離を取ってご使用ください。

- ・無線 LAN カードとの同時使用は出来ません。
- ・レーザー等の医療機器は同じ周波数帯を使用しますので同じ場所では使用しないでください。
- ・2.4GHz 帯を使用した防犯装置が導入されているところでは、通信速度の低下や通信が途絶える原因になります。

- ・電子レンジの近くでの使用は出来ません。
- ・その他 2.4GHz 帯を使用した機器の近くでの使用は出来ません。

接続確認を行った Bluetooth™ 機器の最新情報は FLORA のホームページをご参照ください。

(使用できる機能にも制限がありますのでご注意願います。)

URL : <http://www.hitachi.co.jp/Prod/comp/OSD/pc/flora/index.html>

- \* 19 : P スイッチの機能は、ホィンティングパッドに組込まれており、他の PS/2 マウスライバをインストールした場合は動作しません。
- \* 20 : 先端部。最厚部は 31.7mm です。(突起部含まず)
- \* 21 : バッテリ (LL) 搭載時は、液晶ディスプレイ部が 180°まで開きません。
- \* 22 : エネルギー消費効率とは、省エネ法で定める測定方法により測定された消費電力を省エネ法で定める複合理論性能で除したものです。
- \* 23 : 添付の AC コードは、100V 用です。
- \* 24 : バッテリ (L) 搭載、パワーマネジメント機能利用時。使用可能時間および充電時間は、使用環境により異なります。
- \* 25 : Windows 表示のみで、HDD、CD-ROM などをアクセスしない場合です。また、ディスプレイの輝度、バッテリパックは、出荷時の状態です。
- \* 26 : P スイッチによって画面の一発上下反転が可能です。

周辺装置

< 凡例 > 選択接続 [ 搭載 ]  
同時接続 [ 搭載 ] 可

ディスプレイ

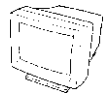

2. 周辺装置  
(1) ディスプレイ接続構成  
P.50 参照

マウス / キーボード



マウス (標準添付品)  
◆ ホールマウス, 色: 黒  
PC-KM1300 [ 5,000 円 (税別) ]

メモリスロット 2  
1 スロット使用済



メモリモジュール 64MB  
◆ SDRAM PC-MK7647 [ 21,000 円 (税別) ]



メモリモジュール 128MB  
◆ SDRAM PC-MK7131 [ 42,000 円 (税別) ]

ACアダプター (標準添付品)  
PC-AP6400 [ 7,000 円 (税別) ]



カーシガレットDCアダプター  
◆ 車のシガレットソケット用電源アダプター (12V 車専用) 充電専用  
PC-AP5450A [ 17,500 円 (税別) ]

カーシガレットアダプターケーブル  
PC-LG2130 [ 2,000 円 (税別) ]

カーシガレットDCアダプター  
◆ 車のシガレットソケット用電源アダプター (12V 車専用)  
PC-AP6050 [ 15,500 円 (税別) ]

FDD / パラレル

パラレルケーブル  
◆ 約 0.2m  
PC-AT1120 [ 2,100 円 (税別) ]

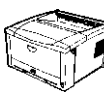

2. 周辺装置  
(2) プリンター接続構成  
P.51 参照

PC カード スロット  
TYPE × 1



2. 周辺装置  
(4) PC カード接続構成  
P.79 参照

< 凡例 >      選択接続 [ 搭載 ]  
                          同時接続 [ 搭載 ] 可

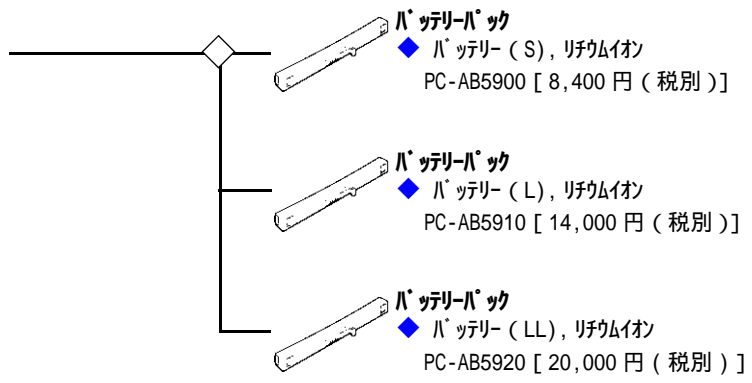
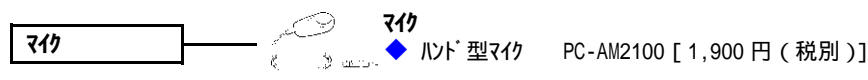
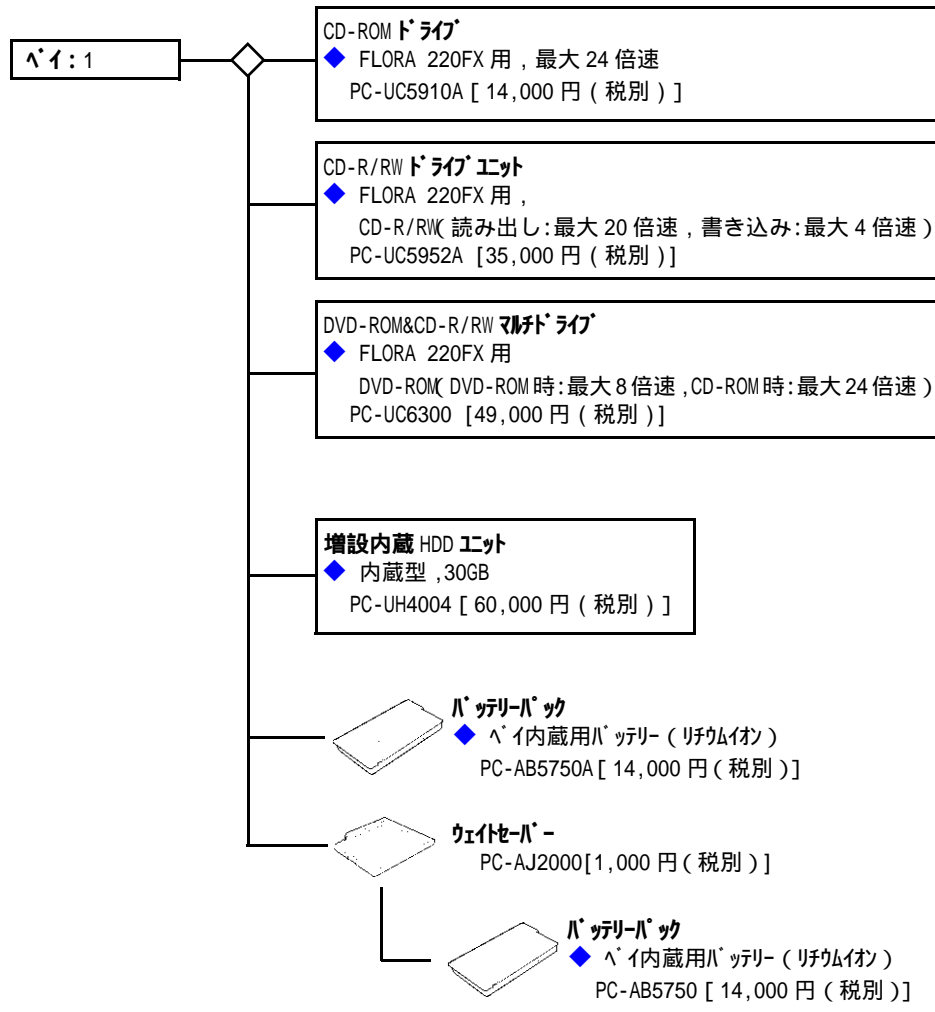

< 凡例 > 選択接続 [ 搭載 ]  
同時接続 [ 搭載 ] 可

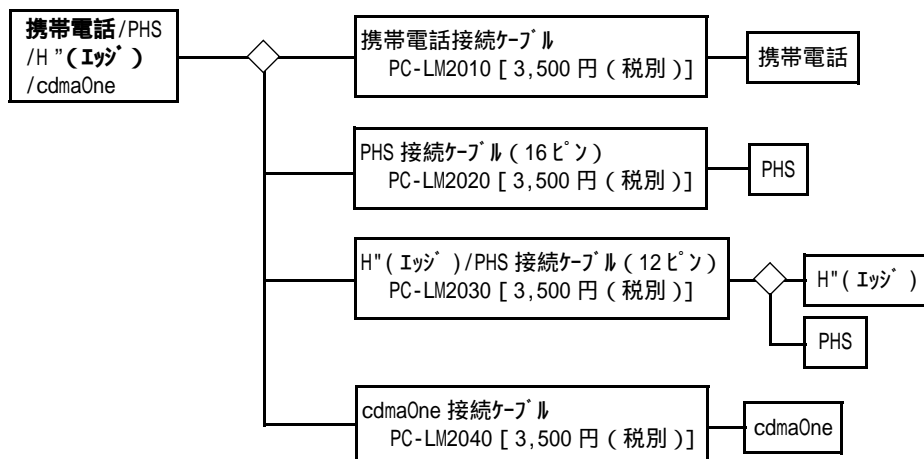
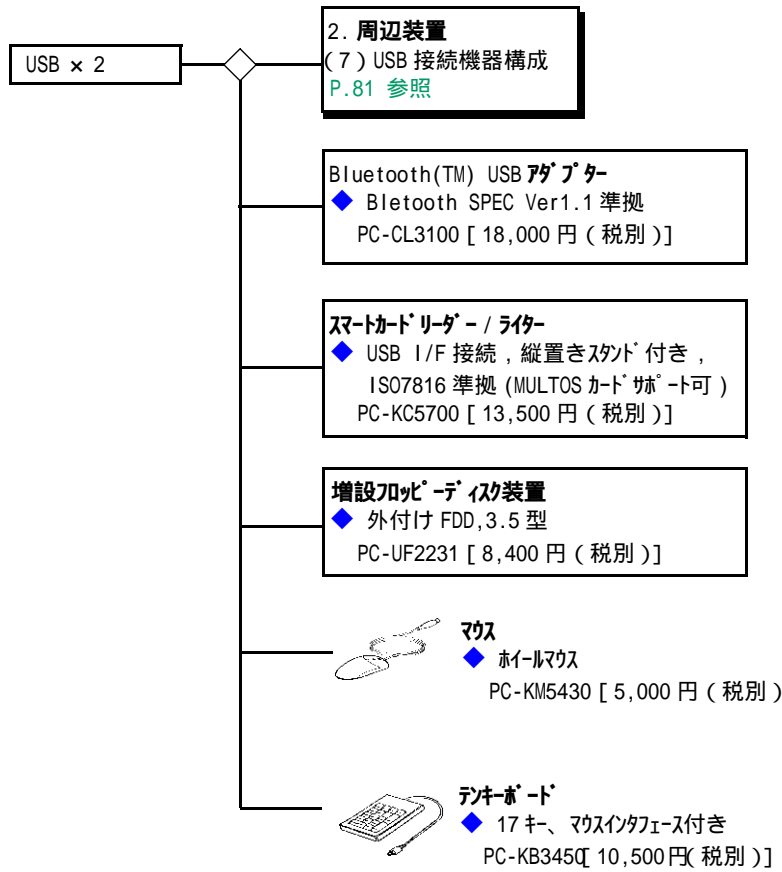

1.7 FLORA 220W(PC8NS3-xxxxxxxxx モデル)



CTO ベースモデル

CPU	OS	希望小売価格	形名
Mobile Intel® Pentium® III プロセッサ-M (1GHz)	Windows XP モデル	253,000 円 (税別)	PC8NS3-HKC4H2110
	Windows XP モデル / Windows 98SE ダウングレード代行サービス *1	263,000 円 (税別)	PC8NS3-KKC4H2110
	Windows 2000 モデル	253,000 円 (税別)	PC8NS3-PKC4H2110
Mobile Intel® Celeron® プロセッサ (1GHz)	Windows XP モデル	218,000 円 (税別)	PC8NS3-HLH4H2110
	Windows XP モデル / Windows 98SE ダウングレード代行サービス *1	228,000 円 (税別)	PC8NS3-KLH4H2110
	Windows 2000 モデル	218,000 円 (税別)	PC8NS3-PLH4H2110

カスタムメイドメニュー

項目	内 容	形 名 変 更 部										希望小売 価格	
		~											
CTO ベースモデル LCD	PIII-1GHz 用, 無線 LAN 用アンテナ無し *7		K	C								+0	
	PIII-1GHz 用, 無線 LAN 用アンテナ付 *8		K	G					3			+0	
CTO ベースモデル	Cel-1GHz 用, 無線 LAN 用アンテナ無し *7		L	H								+0	
	Cel-1GHz 用, 無線 LAN 用アンテナ付 *8		L	M				3				+0	
メモリ	128MB 256MB(1 スロット占有, PC133, SDRAM)				8							+18,000	
	128MB 384MB(1 スロット占有, PC133, SDRAM)				A							+35,000	
HDDユニット	20GB 40GB					P						+15,000	
FDD/ マルチドライブ /Bluetooth *3 *4	外付 FDD CD-ROM CD-R/RW DVD& CD-R/RW マルチドライブ Bluetooth ユニット												
	CTO ベースモデル	-	- *5	-	-	-	-	-	1			-8,000	
		-	-	-	-	-	-	-	2			+0	
		-	-	-	-	-	-	-	3			+15,000	
		-	-	-	-	-	-	-	4			+22,000	
		-	- *5	-	-	-	-	-	5			+15,000	
		-	-	-	-	-	-	-	6			-1,000	
		-	-	-	-	-	-	-	7			+7,000	
		-	-	-	-	-	-	-	8			+22,000	
マウス 通信 *3	マウスなし USB ホールマウス									6		+5,000	
	LAN+ モデル									2		+7,000	
	LAN+ モデル + 無線 LAN									3		+26,000	
	著名ソフト *2	一太郎 12										J	+14,000
		Microsoft Office XP Personal (インストール)										P	+22,400
		Microsoft Office XP Professional (インストール)										Q	+73,300
		ATOK15										A	+6,800
		Microsoft Office XP Personal (インストール) + ATOK15										B	+29,200

\* 1: Windows XP の添付品 (リカバリCD-ROMを含む) と、出荷時のハードディスクをバックアップした媒体が添付されます。  
 \* 2: ATOK, 一太郎は、インストールされていません。インストールの際には、CD-ROMドライブが必要となります。  
 \* 3: 内蔵 Bluetooth と内蔵無線 LAN の同時使用はできません。  
 \* 4: Windows 98SE ダウングレード代行モデルは、内蔵 Bluetooth 非対応です。  
 \* 5: マルチドライブにホワイトが装着されます。OS の再インストールには、CD-ROMドライブが必要となります。  
 \* 6: Bluetooth ユニットは、2002 年 7 月発売予定ですが、アプリケーションソフトのインストールには CD-ROMドライブが必要です。  
 \* 7: 通信オプションに無線 LAN は選択できません。  
 \* 8: 販売形名 桁目は「3」固定なのでご注意ください。



## 概略仕様

システム装置		FLORA 270W	
形名	Windows XP モデル	PC8NS3-HKC4H2110	PC8NS3-HLH4H2110
	Windows XP モデル / Windows 98SE ダウンロード代行サービス *1, *2	PC8NS3-KKC4H2110	PC8NS3-KLH4H2110
	Windows 2000 モデル *3	PC8NS3-PKC4H2110	PC8NS3-PLH4H2110
1	CPU (周波数)	Mobile Intel® Pentium® III プロセッサ -M (1GHz)	Mobile Intel® Celeron® プロセッサ (1GHz)
2	2次キャッシュメモリ	512KB (プロセッサ内蔵)	256KB (プロセッサ内蔵)
3	システムバスクロック	133MHz	
4	チップセット	Intel® 830MG	
5	メインメモリ	標準 128MB / 最大 384MB (PC133 SDRAM) (ビデオRAMとしてメインメモリの一部を使用)	
6	ディスプレイ	12.1型 TFT カラー	
7	表示解像度 (表示色)	内蔵 LCD	1024 × 768ドット (1677万色) *4
		外付け CRT	1280 × 1024ドット (1677万色) (マルチディスプレイ対応 *5)
8	ビデオシステム	Intel® 830MG ビデオRAM 最大 32MB (メインメモリが 128MB の場合) *6 最大 48MB (メインメモリが 256MB 以上の場合) *6	
9	ファイル装置	HDD *7	20GB (Ultra ATA/100)
		CD-ROM *8 (マルチバースペイ)	最大 24 倍速
10	サウンド機能	Sound Blaster PRO 互換, スピーカー, マイク内蔵	
11	拡張スロット	PC カード	PC Card Standard JEITA V4.2 準拠 Type × 1 CardBus 対応
		メモリ *9	1
12	インターフェイス	プリンタ × 1 *10, USB × 2 *11, IEEE1394 × 1 *11, マイクイン × 1, ヘッドホン × 1, アナログ RGB ディスプレイ × 1	
13	ネットワーク	LAN	100BASE-TX/10BASE-T 自動認識
14	キーボード, マウス	109 配列標準キーボード 87キー (キーピッチ 18mm, キーストローク 2mm)	
15	ポインティングデバイス	ポインティングパッド	
16	外形寸法 W × D × H *12	282 × 239 × 25.4 mm	
17	質量	CD-ROM 搭載時	約 1.82kg
		ワイヤレス搭載時	約 1.65kg
18	消費電力 (最大 / スタンバイ時)	約 21W (58W / 約 1W)	約 21W (58W / 約 1W)
19	省エネ法に基づく表示	区分	S
		EPR 値 - 消費効率 *13	0.00043
20	電源	リチウムイオンバッテリー または AC100V ~ 240V *14 50/60Hz	
21	バッテリー 1 *15	使用可能時間 *16 ( ) は、DVD 再生時	約 3.1 時間 (約 2.0 時間)
		使用可能時間 (JEITA 測定法 1.0)	約 3.5 時間
	充電時間	装置電源初時	約 2.0 ~ 3.0 時間
		装置電源初時 / スタンド時	約 4.0 ~ 5.0 時間

カスタムメイド、オプション仕様

メモリー *23	256MB	128MB( オポ ー ト ) + 128MB ( PC133 SDRAM )		
	384MB	128MB( オポ ー ト ) + 256MB ( PC133 SDRAM )		
通信 *25	有線 LAN	データ最大 56Kbps *17 ( V.90, K56flex ) / FAX14.4Kbps		
	無線 LAN *30	IEEE802.11b 準拠, 通信速度最大 11Mbps *18 *19		
ファイル装置	内蔵 HDD	40GB ( Ultra ATA/100 )		
	FDD	USB 外付け 3.5 型 ( 1.44MB/1.2MB/720KB )		
マルチ ハ ー パ ス ハ イ	フロッピーディスク ( オプション ) *8	マルチハ ー パ ス イ用ダミーケース		
	マルチメモリーカードリーダー / ライトユニット ( オプション ) *8 *24 *26	コンパクトフラッシュ / スマートメディア / メモリースティック / SDメモリーカード / マルチメディアカード / マイクロドライブ 対応 *27 *28		
	CD-R/RWドライブ *8	読み出し : CD-ROM/R : 最大 24 倍速, CD-RW : 最大 16 倍速 書き込み : CD-R : 最大 16 倍速, CD-RW : 最大 4 倍速, High Speed CD-RW : 最大 10 倍速 ハ ッパーアンダーランエラー防止機能付き, ライティングソフト添付 *21		
	DVD-ROM&CD-R/RW マルチドライブ *8 *22	読み出し : DVD-ROM: 最大 8 倍速, CD-ROM/R: 最大 24 倍速, CD-RW: 最大 12 倍速 書き込み : CD-R: 最大 8 倍速, CD-RW: 最大 4 倍速 High Speed CD-RW : 最大 8 倍速 ハ ッパーアンダーランエラー防止機能付き, ライティングソフト添付 *21		
	Bluetooth™ ユニット ( USB へ ー ト付 ) *8 *24 *26	Bluetooth™ 部 : Bluetooth™ Specification Ver.1.1 準拠 *18 *20  通信速度 : 最大 721kbps( 理論値 ) 接続機器数 : 最大 7 台 通信距離 : 見通し 10m 出力 : Bluetooth™ Power Class2 USB へ ー ト部 : USB Specification Ver1.1 準拠 へ ー ト数 1 個 ( 許容電流 : 500mA ) *11		
スマートカードリーダー / ライトユニット ( USB へ ー ト付 ) ( オプション ) *8 *24 *26	スマートカードリーダー / ライト部 : 適合カード : ISO/IEC7816 に準拠した T=0, 17 プロトコルのスマートカード  通信速度 ( bps ) : 9600, 19200, 38400 ドライブ : PC/SC 準拠 USB へ ー ト部 : USB Specification Ver1.1 準拠 へ ー ト数 : 1 個 ( 許容電流 : 500mA ) *11			
セキュリティー	スマートカード ( オプション )	バンドルソフトウェア ( シングルクリック インベシ ャ Invitation / Secure Plug-in Invitation ) 専用カード, ISO/IEC 7816 準拠, EMV level1 準拠, 5 枚セット		
バッテリー *15	セカンド バッテリー *8 *29	使用可能時間 *16 ( ) は、DVD 再生時	約 6.6 時間 ( 約 4.4 時間 )	約 6.7 時間 ( 約 3.8 時間 )
		使用可能時間 ( JEITA 測定法 1.0 )	約 7.2 時間	約 6.7 時間
		充電時間 ( 装置電源切時 )	約 5.0 ~ 7.0 時間	
		充電時間 ( 装置電源切 / サスペンド時 )	約 8.0 ~ 10.0 時間	

- \* 1 : 出荷時、Windows 98SE がインストールされておりま す。
- \* 2 : ダウングレード代行サービスとは、Windows XP のダウングレード 使用権を利用して、お客様に代わって、ダウングレードソフトウェア ( Windows 98SE ) をインストールし提供するサービスです。Windows XP の添付品 ( リカバリ CD-ROM を含む ) と、出荷時のハードディスクをバックアップした媒体が添付されます。
- \* 3 : Windows 2000 は、Service Pack 2 適用済み版です。Service Pack のアンインストールは行えません。
- \* 4 : デザインが表示になります。
- \* 5 : Windows XP/Windows 98SE 環境での機能です。Windows 2000 では、同一画面表示のみ可能です。
- \* 6 : ビデオ RAM の容量は PC の動作状態に応じて自動的に変化します。なお、お客様によるビデオ RAM 容量の変更はできません。
- \* 7 : Windows XP、Windows 2000 は、インストール時には NTFS 形式にて約 10GB までフォーマットしてあります。残りの領域は空き領域となっていますので、Windows XP/Windows 2000 の “ディスクの管理” を使用して別途任意のサイズでドライブを作成し使用することが可能です。Windows 98SE は、HDD は FAT32 形式で全領域が Cドライブとして設定されています。
- \* 8 : マルチハ ー パ ス イへの装着による入れ替えが可能です。入れ替えは、必ず電源を切った状態で行ってください。( ホットスワップはサポートされません。 )
- \* 9 : 使用済のメモリーの拡張ポート数は、カスタムメイドの構成により異なります。
- \* 10 : プリンタインターフェイスとして使用する場合は、別売りのハ ー ル変換ケーブル ( PC-AT1120 ) が必要です。また、プリンタに接続する場合には、ハ ー ル変換ケーブル ( PC-AT1120 ) の他に標準的な ( 25ピン ) プリンタケーブルが必要です。
- \* 11 : USB インターフェイスならびに IEEE1394 インターフェイスは、全ての USB 対応周辺機器ならびに IEEE1394 対応周辺機器の動作を保証するものではありません。

- \* 12:先端部。最厚部は 27.7mm です。(突起部含まず)
- \* 13:エネルギー消費効率とは、省エネ法で定める測定方法により測定された消費電力を省エネ法で定める複合理論性能で除したものです。
- \* 14:添付の AC コードは 100V 用です。
- \* 15:節電機能利用時。使用可能時間および充電時間は、使用環境により異なります。
- \* 16:Windows 表示のみで、HDD、CD-ROM などをアクセスしない場合です。また、ディスプレイの輝度、バッテリーパックは、出荷時の状態です。DVD 再生などの高負荷での使用時では、休止状態に移行できないことがあります。バッテリーをメインにご利用される場合は、外付けバッテリー (バッテリー-2) を併用してください。
- \* 17:56Kbps は、データ受信時の理論上の最大速度です。データ送信時は、最大 33.6Kbps になります。内蔵モデムは日本国内専用です。海外で使用できません。
- \* 18:Bluetooth™ エットと無線 LAN の同時使用はできません。必ずどちらかの電波を OFF して使用してください。無線 LAN および Bluetooth™ は日本国内の電波法に基づいて設計しています。海外での使用はできません。(海外で使用すると罰せられる可能性があります。)
- \* 19:他社製の無線 LAN デバイスとは、Peer to Peer 通信ができない場合があります。また、弊社の (PC-CN3200、PC-CN3400) や、他の PC 内蔵無線 LAN との Peer to Peer 通信もできません。内蔵無線 LAN の使用できるチャンネルは 1 ~ 14 チャンネルとなります。無線 LAN の暗号機能は 40/64bit、128bit をサポートしています。
- \* 20:最大 721Kbps は、理論上のデータ通信速度です。また、全ての Bluetooth™ 対応周辺機器との接続保証するものではありません。
- \* 21:Roxio™, Inc. Easy CD Creator®5 Basic が添付されます。
- \* 22:DVD-Video の再生には市販の DVD 再生ソフトが必要です。
- \* 23:メモリーの一部をビデオ RAM として使用するため、実際使用可能なメモリーは記載の数値より少なくなります。
- \* 24:Windows XP/2000 のみサポートです。Windows 98SE は、非サポートです。
- \* 25:通信オプションは CTO メニューにて "内蔵モデム" のモデルと "内蔵無線 LAN + 内蔵モデム" のモデルの 2 種類より選択できます。
- \* 26:本製品を動作させるためのソフトウェアをインストールする際は、CD-ROM ドライブが必要となります。
- \* 27:マルチメモリーカードリーダー / ライターの対応メモリーについて
  - 最大 512MB までの Type I / II 型コンパクトフラッシュに対応しています。
  - 最大 128MB までのスマートメモリー (3.3V 仕様) に対応しています。  
(ただし、ID 機能には対応していません。)
  - 最大 128MB までのメモリースティックに対応しています。  
(ただし、マジックキャスト機能およびメモリースティック Duo には対応していません。)
  - 最大 128MB までの SD メモリーカードに対応しています。  
(ただし、Secure Digital 機能には対応していません。)
  - 最大 64MB までのマルチメモリーカードに対応しています。  
(ただし、Keitai-Music 機能には対応していません。)
  - Type II 型 340MB/1GB のマイクロドライブに対応しています。
  - 著作権保護機能のある音楽データ等は取り扱いできません。
  - メモリーカード以外の I/O カード等は使用できません。
- \* 28:各種メモリーカードを本製品で初期化 (フォーマット) すると、フォーマット形式の違いのためデジタルカメラなどの他の機器でデータが正常に読み出せなくなる場合があります。ご使用になる機器の説明書をご確認ください。
- \* 29:使用可能時間、充電時間はバッテリー-1 と併用時の値。
- \* 30:Windows2000 の場合、製品添付の CD-ROM より無線 LAN ドライブのインストールが必要となります。  
(ドライブのインストールには内蔵 CD-ROM ドライブ等のファイル装置が必要です。CD-ROM ドライブなしモデルの場合、外付け CD-ROM ドライブ等でインストールを行う必要があります。)

**周辺装置**

< 凡例 >      選択接続 [ 搭載 ]  
                          同時接続 [ 搭載 ] 可

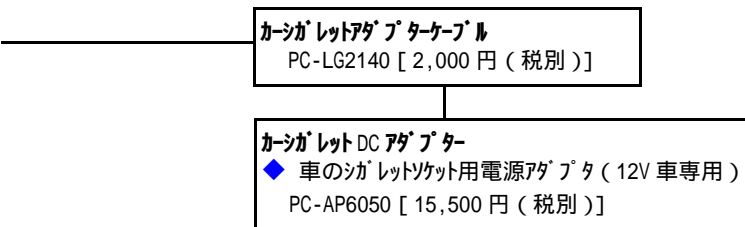
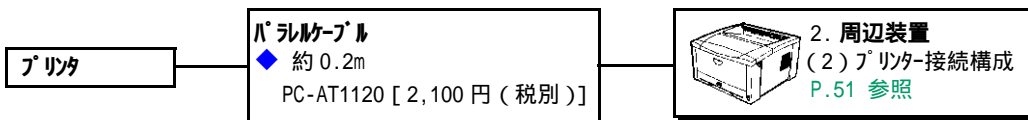
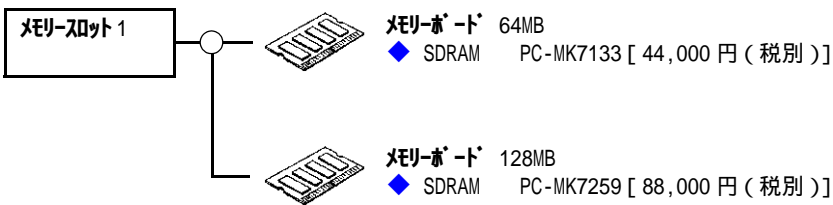
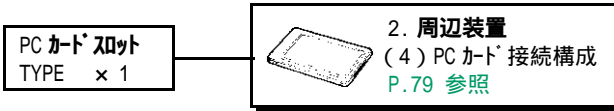
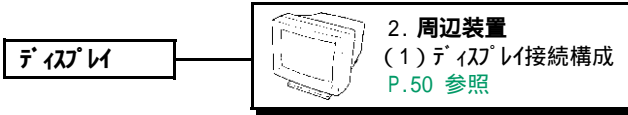

< 凡例 >      選択接続 [ 搭載 ]  
                          同時接続 [ 搭載 ] 可

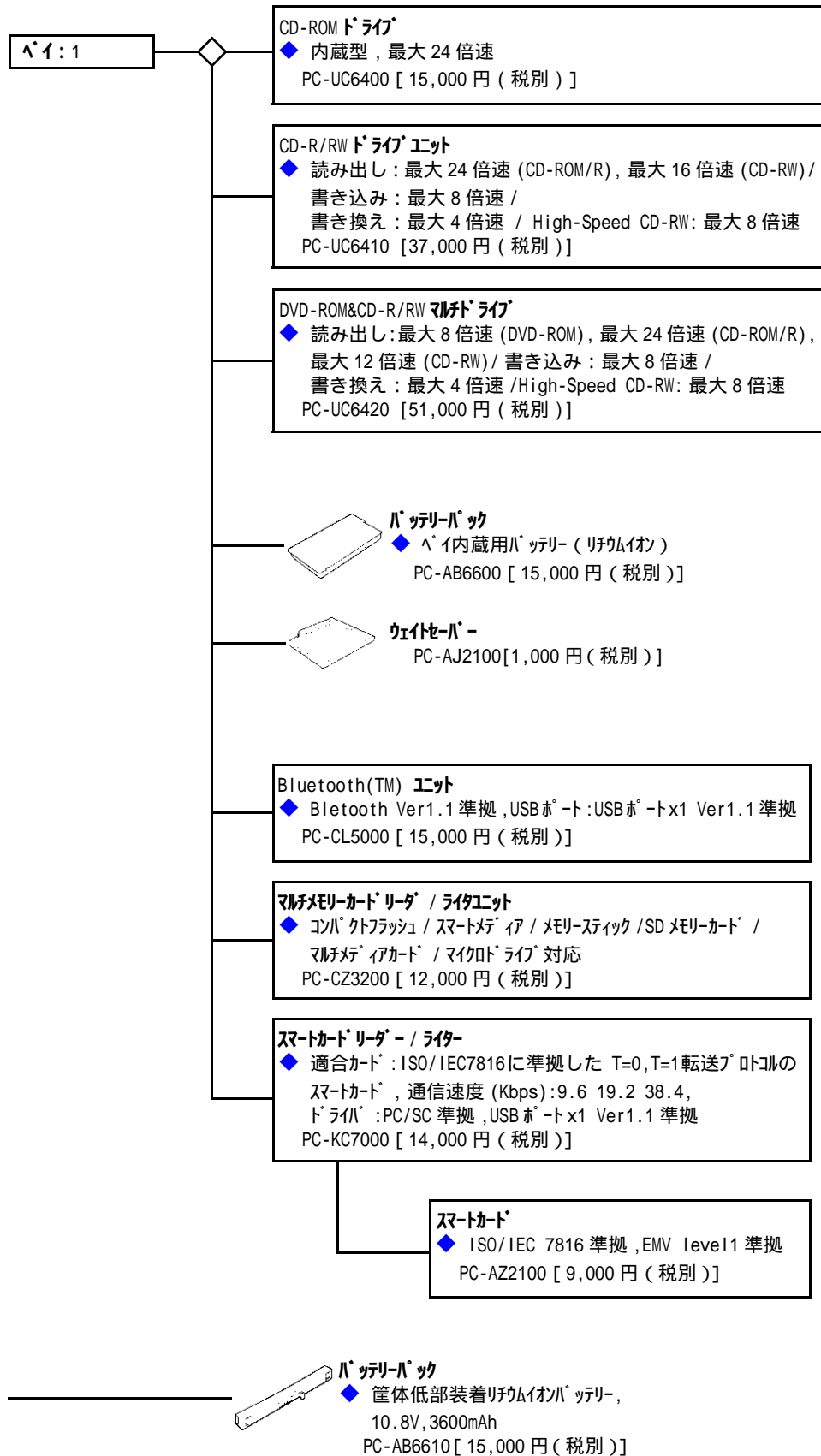

< 凡例 >      選択接続 [ 搭載 ]  
                          同時接続 [ 搭載 ] 可

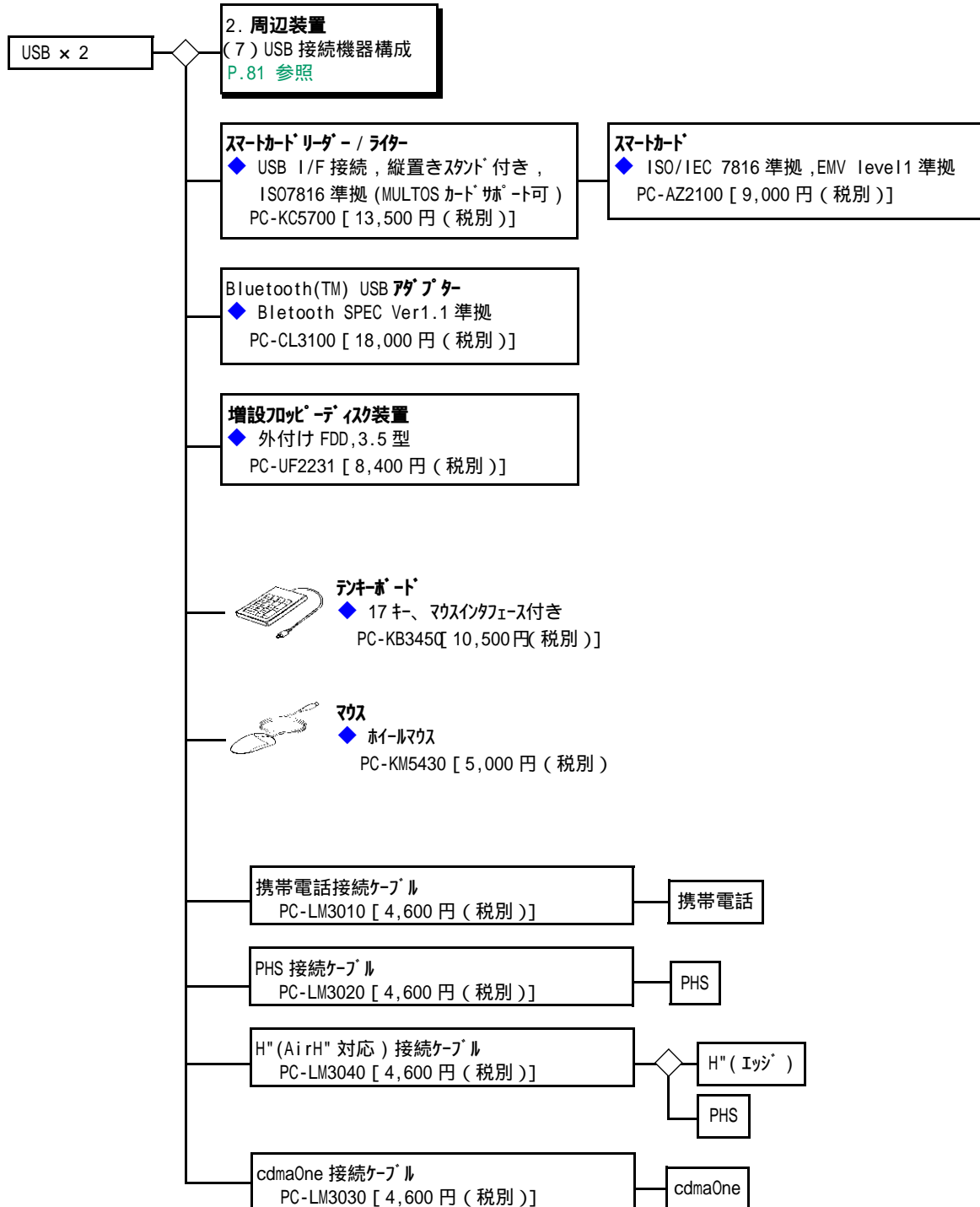

## 2. 周辺装置 構成図

## 2.1 ディスプレイ接続構成

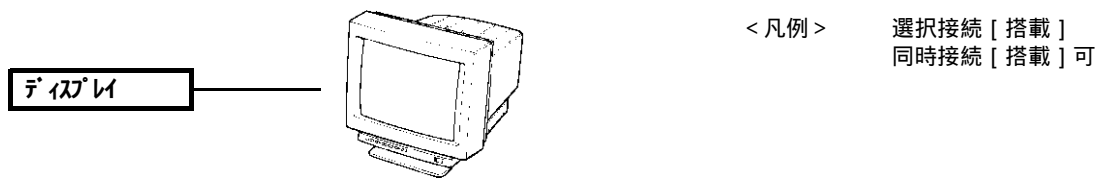

## 15 型 CRT

- ◆ カラーマルチスキャン 640 × 480 ドット ~ 1280 × 1024 ドット (60Hz)、省電力対応

PC-DC5201 [19,600 円 (税別)]

OS 環境			
WinXP32bit	Win2000	WinNT4.0	Win98SE
-	-	-	-

270HX		270W		220FX		220W
NW5	NW7	NW8	NW6	NP7	NP2	NS3

## 17 型 CRT

- ◆ カラーマルチスキャン 640 × 480 ドット ~ 1280 × 1024 ドット (60Hz)、省電力対応

PC-DC7103 [35,000 円 (税別)]

OS 環境			
WinXP32bit	Win2000	WinNT4.0	Win98SE
-	-	-	-

270HX		270W		220FX		220W
NW5	NW7	NW8	NW6	NP7	NP2	NS3

## 22 型 CRT

- ◆ ダイヤモンドトロン 640 × 480 ドット ~ 2,040 × 1,536 ドット、省電力対応

PC-DC3622 [148,000 円 (税別)]

OS 環境			
WinXP32bit	Win2000	WinNT4.0	Win98SE
-	-	-	-

270HX		270W		220FX		220W
NW5	NW7	NW8	NW6	NP7	NP2	NS3

## 2.2 プリンター接続構成

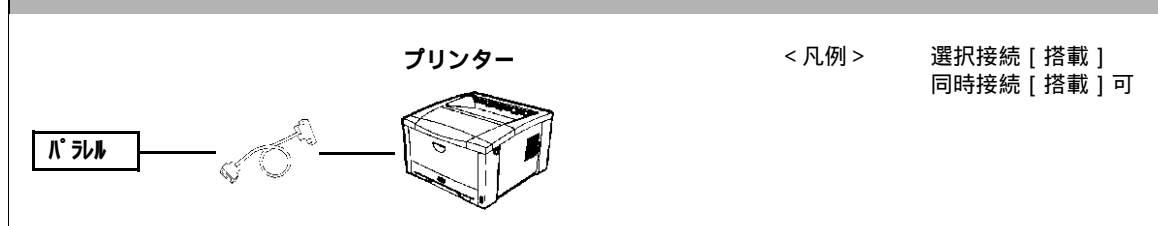

品名	形名	OS 環境				対応機種							
		WinXP 32bit	Win 2000	WinNT 4.0	Win 98SE	270HX		270W		220FX		220W	
						NW5	NW7	NW8	NW6	NP7	NP2	NS3	
ブリンター	PC-PD2080		*2	*2						*4	*4	*4	
	PC-PD2130		*2	*2						*4	*4	*4	
	PC-PD2161		*2	*2						*4	*4	*4	
	PC-PD3161		*2	*2						*4	*4	*4	
	PC-PD4080S		*2	*2						*4	*4	*4	
	PC-PD4081		*2	*2						*4	*4	*4	
ラインプリンター	PC-PN5200		*2	*2						*4	*4	*4	
	PC-PN5400		*2	*2						*4	*4	*4	
	PC-PN5600		*2	*2						*4	*4	*4	
	PC-PN5600P		*2	*2						*4	*4	*4	
モノクロレーザープリンター	PC-PL2170									*4	*4	*4	
	PC-PL2450									*4	*4	*4	
	PC-PL2560									*4	*4	*4	
	PC-PL2700									*4	*4	*4	
連続紙レーザープリンター	PC-PL2810									*4	*4	*4	
連続紙レーザープリンター	PC-PL9120									*4	*4	*4	
カラーレーザープリンター	PC-PK2000									*3	*3	*3	
	PC-PK2000N									*3	*3	*3	
	PC-PK2500N									*3	*3	*3	
	PC-PK3000									*3	*3	*3	
	PC-PK3000N									*3	*3	*3	
	PC-PK3500N									*3	*3	*3	
	PC-PK4105									*3	*3	*3	
	PC-PK4105N									*3	*3	*3	
	PC-PK4700N									*3	*3	*3	
PC-PK4800									*3	*3	*3		



2.2 プリンター接続構成

品名	形名	OS 環境				対応機種							
		WinXP 32bit	Win 2000	WinNT 4.0	Win 98SE	270HX		270W		220FX		220W	
						NW5	NW7	NW8	NW6	NP7	NP2	NS3	
ブ リンターセット	PC-PD2080F	*1	*1	*1	*1	*1	*1	*1	*1	*1	*1	*1	*1
	PC-PD2080SB1	*1	*1	*1	*1	*1	*1	*1	*1	*1	*1	*1	*1
	PC-PD2080SB2	*1	*1	*1	*1	*1	*1	*1	*1	*1	*1	*1	*1
	PC-PD2080SB3	*1	*1	*1	*1	*1	*1	*1	*1	*1	*1	*1	*1
	PC-PD2130F	*1	*1	*1	*1	*1	*1	*1	*1	*1	*1	*1	*1
	PC-PD2130SB1	*1	*1	*1	*1	*1	*1	*1	*1	*1	*1	*1	*1
	PC-PD2130SB2	*1	*1	*1	*1	*1	*1	*1	*1	*1	*1	*1	*1
	PC-PD2130SB3	*1	*1	*1	*1	*1	*1	*1	*1	*1	*1	*1	*1
	PC-PD2161F	*1	*1	*1	*1	*1	*1	*1	*1	*1	*1	*1	*1
	PC-PD2161SB1	*1	*1	*1	*1	*1	*1	*1	*1	*1	*1	*1	*1
	PC-PD2161SB2	*1	*1	*1	*1	*1	*1	*1	*1	*1	*1	*1	*1
	PC-PD2161SB3	*1	*1	*1	*1	*1	*1	*1	*1	*1	*1	*1	*1
	PC-PD3161F	*1	*1	*1	*1	*1	*1	*1	*1	*1	*1	*1	*1
	PC-PD3161FD	*1	*1	*1	*1	*1	*1	*1	*1	*1	*1	*1	*1
	PC-PD3161SB1	*1	*1	*1	*1	*1	*1	*1	*1	*1	*1	*1	*1
	PC-PD3161SB2	*1	*1	*1	*1	*1	*1	*1	*1	*1	*1	*1	*1
	PC-PD3161SB3	*1	*1	*1	*1	*1	*1	*1	*1	*1	*1	*1	*1
	PC-PD4080SF	*1	*1	*1	*1	*1	*1	*1	*1	*1	*1	*1	*1
	PC-PD4080SSS1	*1	*1	*1	*1	*1	*1	*1	*1	*1	*1	*1	*1
	PC-PD4080SSS2	*1	*1	*1	*1	*1	*1	*1	*1	*1	*1	*1	*1
	PC-PD4080SSS3	*1	*1	*1	*1	*1	*1	*1	*1	*1	*1	*1	*1
	PC-PD4080SSB3	*1	*1	*1	*1	*1	*1	*1	*1	*1	*1	*1	*1
	PC-PD4081F	*1	*1	*1	*1	*1	*1	*1	*1	*1	*1	*1	*1
	PC-PD4081SB1	*1	*1	*1	*1	*1	*1	*1	*1	*1	*1	*1	*1
	PC-PD4081SB2	*1	*1	*1	*1	*1	*1	*1	*1	*1	*1	*1	*1
	PC-PD4081SB3	*1	*1	*1	*1	*1	*1	*1	*1	*1	*1	*1	*1
	PC-PD4130F	*1	*1	*1	*1	*1	*1	*1	*1	*1	*1	*1	*1
	PC-PD4130SB1	*1	*1	*1	*1	*1	*1	*1	*1	*1	*1	*1	*1
PC-PD4130SB2	*1	*1	*1	*1	*1	*1	*1	*1	*1	*1	*1	*1	
PC-PD4130SB3	*1	*1	*1	*1	*1	*1	*1	*1	*1	*1	*1	*1	
ラインブ リンターセット	PC-PN5200SB1	*1	*1	*1	*1	*1	*1	*1	*1	*1	*1	*1	
	PC-PN5200SB2	*1	*1	*1	*1	*1	*1	*1	*1	*1	*1	*1	
	PC-PN5200SB3	*1	*1	*1	*1	*1	*1	*1	*1	*1	*1	*1	
	PC-PN5400SB1	*1	*1	*1	*1	*1	*1	*1	*1	*1	*1	*1	
	PC-PN5400SB2	*1	*1	*1	*1	*1	*1	*1	*1	*1	*1	*1	
	PC-PN5400SB3	*1	*1	*1	*1	*1	*1	*1	*1	*1	*1	*1	
	PC-PN5600SB1	*1	*1	*1	*1	*1	*1	*1	*1	*1	*1	*1	
	PC-PN5600SB2	*1	*1	*1	*1	*1	*1	*1	*1	*1	*1	*1	
	PC-PN5600SB3	*1	*1	*1	*1	*1	*1	*1	*1	*1	*1	*1	
	PC-PN5600PSB1	*1	*1	*1	*1	*1	*1	*1	*1	*1	*1	*1	
	PC-PN5600PSB2	*1	*1	*1	*1	*1	*1	*1	*1	*1	*1	*1	
	PC-PN5600PSB3	*1	*1	*1	*1	*1	*1	*1	*1	*1	*1	*1	
モノクロペー ジブ リンターセット	PC-PL2170F	*1	*1	*1	*1	*1	*1	*1	*1	*1	*1	*1	
	PC-PL2170SB	*1	*1	*1	*1	*1	*1	*1	*1	*1	*1	*1	
	PC-PL2450SM	*1	*1	*1	*1	*1	*1	*1	*1	*1	*1	*1	
	PC-PL2560SM	*1	*1	*1	*1	*1	*1	*1	*1	*1	*1	*1	
	PC-PL2560SW	*1	*1	*1	*1	*1	*1	*1	*1	*1	*1	*1	
	PC-PL2700SM	*1	*1	*1	*1	*1	*1	*1	*1	*1	*1	*1	
	PC-PL2700SW	*1	*1	*1	*1	*1	*1	*1	*1	*1	*1	*1	
	PC-PL2700SB2	*1	*1	*1	*1	*1	*1	*1	*1	*1	*1	*1	
	PC-PL2810PSA	*1	*1	*1	*1	*1	*1	*1	*1	*1	*1	*1	
PC-PL2810PSB	*1	*1	*1	*1	*1	*1	*1	*1	*1	*1	*1		
連続紙ペー ジブ リンターセット	PC-PL9120SH1	*1	*1	*1	*1	*1	*1	*1	*1	*1	*1	*1	
	PC-PL9120SH2	*1	*1	*1	*1	*1	*1	*1	*1	*1	*1	*1	
	PC-PL9120SB1	*1	*1	*1	*1	*1	*1	*1	*1	*1	*1	*1	
	PC-PL9120SB2	*1	*1	*1	*1	*1	*1	*1	*1	*1	*1	*1	
	PC-PL9120SB5	*1	*1	*1	*1	*1	*1	*1	*1	*1	*1	*1	
	PC-PL9120SB6	*1	*1	*1	*1	*1	*1	*1	*1	*1	*1	*1	
カラーペー ジブ リンターセット	PC-PK4800SH1	*1	*1	*1	*1	*1	*1	*1	*1	*1	*1	*1	
	PC-PK4800SH2	*1	*1	*1	*1	*1	*1	*1	*1	*1	*1	*1	
	PC-PK4800SFH1	*1	*1	*1	*1	*1	*1	*1	*1	*1	*1	*1	
ステップ スタッカ	PC-PH27001	*1	*1	*1	*1	*1	*1	*1	*1	*1	*1	*1	
7 ビンソータ	PC-PH27002	*1	*1	*1	*1	*1	*1	*1	*1	*1	*1	*1	
ステップ フィニッシャ	PC-PH28001	*1	*1	*1	*1	*1	*1	*1	*1	*1	*1	*1	
ステップ フィニッシャセット	PC-PL2800F	*1	*1	*1	*1	*1	*1	*1	*1	*1	*1	*1	
メールボックス / ソーター	PC-PH48001	*1	*1	*1	*1	*1	*1	*1	*1	*1	*1	*1	
メールボックス / フィニッシャ	PC-PH48002	*1	*1	*1	*1	*1	*1	*1	*1	*1	*1	*1	

2.2 プリンター接続構成

品名	形名	OS 環境				対応機種							
		WinXP 32bit	Win 2000	WinNT 4.0	Win 98SE	270HX		270W		220FX		220W	
						NW5	NW7	NW8	NW6	NP7	NP2	NS3	
オートシートフィーダー	PC-AS1061	*1	*1	*1	*1	*1	*1	*1	*1	*1	*1	*1	*1
	PC-AS2161	*1	*1	*1	*1	*1	*1	*1	*1	*1	*1	*1	*1
	PC-AS3130	*1	*1	*1	*1	*1	*1	*1	*1	*1	*1	*1	*1
	PC-AS3160	*1	*1	*1	*1	*1	*1	*1	*1	*1	*1	*1	*1
	PC-AS40801S	*1	*1	*1	*1	*1	*1	*1	*1	*1	*1	*1	*1
	PC-AS40802S	*1	*1	*1	*1	*1	*1	*1	*1	*1	*1	*1	*1
	PC-AS4081	*1	*1	*1	*1	*1	*1	*1	*1	*1	*1	*1	*1
	PC-AS4130	*1	*1	*1	*1	*1	*1	*1	*1	*1	*1	*1	*1
ペーパーフィーダー	PC-PF2170	*1	*1	*1	*1	*1	*1	*1	*1	*1	*1	*1	*1
	PC-PF2450	*1	*1	*1	*1	*1	*1	*1	*1	*1	*1	*1	*1
	PC-PF25501	*1	*1	*1	*1	*1	*1	*1	*1	*1	*1	*1	*1
	PC-PF25502	*1	*1	*1	*1	*1	*1	*1	*1	*1	*1	*1	*1
	PC-PF28101	*1	*1	*1	*1	*1	*1	*1	*1	*1	*1	*1	*1
	PC-PF28103	*1	*1	*1	*1	*1	*1	*1	*1	*1	*1	*1	*1
	PC-PF28105	*1	*1	*1	*1	*1	*1	*1	*1	*1	*1	*1	*1
	PC-PF4100	*1	*1	*1	*1	*1	*1	*1	*1	*1	*1	*1	*1
	PC-PF4110	*1	*1	*1	*1	*1	*1	*1	*1	*1	*1	*1	*1
	PC-PF4120	*1	*1	*1	*1	*1	*1	*1	*1	*1	*1	*1	*1
PC-PF48001	*1	*1	*1	*1	*1	*1	*1	*1	*1	*1	*1	*1	
拡張ペーパーフィーダーセット	PC-PF47001	*1	*1	*1	*1	*1	*1	*1	*1	*1	*1	*1	*1
拡張 2 段給紙ユニット	PC-PF47002	*1	*1	*1	*1	*1	*1	*1	*1	*1	*1	*1	*1
大容量給紙装置	PC-PF47003	*1	*1	*1	*1	*1	*1	*1	*1	*1	*1	*1	*1
ペーパーデッキ	PC-PF27002	*1	*1	*1	*1	*1	*1	*1	*1	*1	*1	*1	*1
ペーパーデッキセット	PC-PF4300	*1	*1	*1	*1	*1	*1	*1	*1	*1	*1	*1	*1
オプションコントローラ	PC-PB2700	*1	*1	*1	*1	*1	*1	*1	*1	*1	*1	*1	*1
内蔵増設ハードディスク	PC-PA2700	*1	*1	*1	*1	*1	*1	*1	*1	*1	*1	*1	*1
	PC-PA2560	*1	*1	*1	*1	*1	*1	*1	*1	*1	*1	*1	*1
	PC-PA42101	*1	*1	*1	*1	*1	*1	*1	*1	*1	*1	*1	*1
	PC-PA47001	*1	*1	*1	*1	*1	*1	*1	*1	*1	*1	*1	*1
PostScript ソフトウェアキット	PC-PA28102	*1	*1	*1	*1	*1	*1	*1	*1	*1	*1	*1	*1
	PC-PA28103	*1	*1	*1	*1	*1	*1	*1	*1	*1	*1	*1	*1
	PC-PA48002	*1	*1	*1	*1	*1	*1	*1	*1	*1	*1	*1	*1
防振テーブル	PC-AD10100	*1	*1	*1	*1	*1	*1	*1	*1	*1	*1	*1	*1
トラクターユニット	PC-PG4080S	*1	*1	*1	*1	*1	*1	*1	*1	*1	*1	*1	*1
	PC-PG4081	*1	*1	*1	*1	*1	*1	*1	*1	*1	*1	*1	*1
	PC-PG4130	*1	*1	*1	*1	*1	*1	*1	*1	*1	*1	*1	*1
ペーパースタック	PC-AD2600	*1	*1	*1	*1	*1	*1	*1	*1	*1	*1	*1	*1
	PC-AD27002	*1	*1	*1	*1	*1	*1	*1	*1	*1	*1	*1	*1
	PC-AD4110	*1	*1	*1	*1	*1	*1	*1	*1	*1	*1	*1	*1
	PC-AD4700	*1	*1	*1	*1	*1	*1	*1	*1	*1	*1	*1	*1
LAN アダプタ	PC-PB20002A	*1	*1	*1	*1	*1	*1	*1	*1	*1	*1	*1	*1
	PC-PB20011A	*1	*1	*1	*1	*1	*1	*1	*1	*1	*1	*1	*1
	PC-PB20101	*1	*1	*1	*1	*1	*1	*1	*1	*1	*1	*1	*1
	PC-PB20111	*1	*1	*1	*1	*1	*1	*1	*1	*1	*1	*1	*1
	PC-PB2170	*1	*1	*1	*1	*1	*1	*1	*1	*1	*1	*1	*1
	PC-PB40002	*1	*1	*1	*1	*1	*1	*1	*1	*1	*1	*1	*1
	PC-PB20301	*1	*1	*1	*1	*1	*1	*1	*1	*1	*1	*1	*1
PC-PB20301S1	*1	*1	*1	*1	*1	*1	*1	*1	*1	*1	*1	*1	
KEIS フォントカード	PC-PB20702	*1	*1	*1	*1	*1	*1	*1	*1	*1	*1	*1	*1
	PC-PB20701A	*1	*1	*1	*1	*1	*1	*1	*1	*1	*1	*1	*1
両面ユニット	PC-PW2550	*1	*1	*1	*1	*1	*1	*1	*1	*1	*1	*1	*1
	PC-PW2800	*1	*1	*1	*1	*1	*1	*1	*1	*1	*1	*1	*1
	PC-PW4300	*1	*1	*1	*1	*1	*1	*1	*1	*1	*1	*1	*1
	PC-PW4110	*1	*1	*1	*1	*1	*1	*1	*1	*1	*1	*1	*1
	PC-PW4120	*1	*1	*1	*1	*1	*1	*1	*1	*1	*1	*1	*1
	PC-PW4700	*1	*1	*1	*1	*1	*1	*1	*1	*1	*1	*1	*1
拡張メモリー	PC-PM27001	*1	*1	*1	*1	*1	*1	*1	*1	*1	*1	*1	*1
	PC-PM27002	*1	*1	*1	*1	*1	*1	*1	*1	*1	*1	*1	*1
	PC-PM2810	*1	*1	*1	*1	*1	*1	*1	*1	*1	*1	*1	*1
	PC-PM41101	*1	*1	*1	*1	*1	*1	*1	*1	*1	*1	*1	*1
	PC-PM42101	*1	*1	*1	*1	*1	*1	*1	*1	*1	*1	*1	*1
	PC-PM47001	*1	*1	*1	*1	*1	*1	*1	*1	*1	*1	*1	*1
	PC-PM47002	*1	*1	*1	*1	*1	*1	*1	*1	*1	*1	*1	*1
	PC-PM48001	*1	*1	*1	*1	*1	*1	*1	*1	*1	*1	*1	*1
PC-PM48002	*1	*1	*1	*1	*1	*1	*1	*1	*1	*1	*1	*1	

## 2.2 プリンター接続構成

品名	形名	OS 環境				対応機種							
		WinXP 32bit	Win 2000	WinNT 4.0	Win 98SE	270HX		270W		220FX		220W	
						NW5	NW7	NW8	NW6	NP7	NP2	NS3	
プリンセット	PC-PG48001	*1	*1	*1	*1	*1	*1	*1	*1	*1	*1	*1	*1
	PC-PG48002	*1	*1	*1	*1	*1	*1	*1	*1	*1	*1	*1	*1
	PC-PG48003	*1	*1	*1	*1	*1	*1	*1	*1	*1	*1	*1	*1
地震対策キット	PC-PG48005	*1	*1	*1	*1	*1	*1	*1	*1	*1	*1	*1	*1
パワースタッカー	PC-PH91201	*1	*1	*1	*1	*1	*1	*1	*1	*1	*1	*1	*1
用紙カッター	PC-PH91202	*1	*1	*1	*1	*1	*1	*1	*1	*1	*1	*1	*1

[OS 環境による利用可否] 利用可能な場合、オプション増設などにより可能になる場合も含む  
 共通

「×」: 非サポート

「-」: 対象外

「 」: サポート

\* 1: セット型名、オプションの OS、PC 対応はプリンター本体に準じます。

\* 2: エラーリカバリソフト: 拡張プリンターマネージャ対応。

\* 3: LAN 経由で接続してください。(プリンタによっては LAN アダプタの増設が必要です)

\* 4: FLORA 220FX にプリンターを接続するためには、パルルカール (PC-AT1120) が必要です。

### 共通部品

#### ◆ プリンターケーブル 1

- 1.8m PC-LP1101 [4,000 円]
- 2.5m HT-4996-66E [20,000 円]
- 5.0m HT-4996-66H [28,000 円]

#### ◆ プリンターケーブル 2

- 2m HT-4996-88E [20,000 円]
- 5.0m HT-4996-88H [28,000 円]

#### ◆ LAN アダプターケーブル

仕様	添付品	形名	標準価格
PC-PN5200/PN5400/PN5600/PN5600P, PC-LP9120 用 LAN アダプターケーブル LAN アダプター PC-PB20301 を内蔵するために必要 (パラレル変換コネクタと電源ケーブル)	-	PC-LP20301	5,000 円

#### ◆ LAN アダプター 1

仕様	添付品	形名	標準価格
PC-PD2080/PD2130/PD2161/PD3161/PD4080S/PD4081/PD4130, PC-PN5200/PN5400/PN5600/PN5600P, PC-PL9120 用 LAN アダプター TCP/IP, NetWare, 10BASE-T/100BASE-TX	-	PC-PB20101	88,000 円
PC-PD2080/PD2130/PD2161/PD3161/PD4080S/PD4081/PD4130, PC-PN5200/PN5400/PN5600/PN5600P 用 LAN アダプター, TCP/IP, NetWare, C/S560 ホット, 10BASE-T/100BASE-TX	-	PC-PB20111	268,000 円
PC-PD2080/PD2130/PD2161/PD3161/PD4080S/PD4081/PD4130 用 LAN アダプター TCP/IP(FTP, lpr, TELNET, HTTP, SNMP など), NetBEUI, 10BASE-T/100BASE-TX × 1, パラレル (アンフェノール 36P) × 1	-	PC-PB20301	53,000 円
PC-PN5200/PN5400/PN5600/PN5600P PC-PL9120 用 LAN アダプター プリンターケーブル [PC-LP20301] セットケーブル, TCP/IP(FTP, lpr, TELNET, HTTP, SNMP など), NetBEUI, 10BASE-T/100BASE-TX × 1, パラレル (アンフェノール 36P) × 1	-	PC-PB20301S1	58,000 円

#### ◆ LAN アダプター 3

仕様	添付品	形名	標準価格
PC-PL2450/PL2560/PL2700 用 LAN ホット, TCP/IP, NetWare, 10BASE-T/100BASE-TX *1	-	PC-PB20002A	48,000 円
PC-PL2450/PL2560/PL2700 用 LAN ホット, TCP/IP, NetWare, C/S560 ホット, 10BASE-T/100BASE-TX *1	-	PC-PB20011A	248,000 円

\* 1: 他の LAN アダプター及び、内蔵増設ハードディスクも含め 1 台のみ増設可能

#### ◆ LAN アダプター 4

仕様	添付品	形名	標準価格
PC-PK4105/PK2000/PK3000, PC-PL9120 用ネットワーク用オプション, IPX/SPX(NetWare), TCP/IP, Windows95/98, 100BASE-TX/10BASE-T	-	PC-PB40002	58,000 円

#### ◆ LAN アダプター 5

仕様	添付品	形名	標準価格
PC-PL2170 用 LAN ホット, TCP/IP, NetWare, 10BASE-T/100BASE-TX	-	PC-PB2170	25,000 円

## シリアルプリンター

## ◆ シリアルプリンター [IMPACTSTAR-SH080]

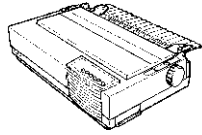
仕様	添付品	形名	標準価格	
 ワイドドットインパクト, 180dpi, 75CPS, ESC/Pモード	-	PC-PD2080	99,800円	プリンターケーブル1
	プリンターケーブル [PC-LP1101]	PC-PD2080F	103,800円	オートシートフィーダー
	プリンターケーブル [PC-LP1101] LANアダプタ [PC-PB20101]	PC-PD2080SB1	191,800円	LANアダプター1
	プリンターケーブル [PC-LP1101] LANアダプタ [PC-PB20111]	PC-PD2080SB2	371,800円	防振テーブル
	LANアダプタ [PC-PB20301]	PC-PD2080SB3	152,800円	

## ◆ オートシートフィーダー

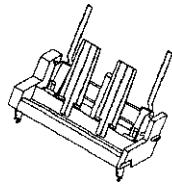
仕様	添付品	形名	標準価格
 PC-PD2080 用自動給紙機構	-	PC-AS1061	64,000円

## ◆ 防振テーブル

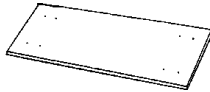
仕様	添付品	形名	標準価格
 振動吸収板	-	PC-AD10100	16,000円

## ◆ シリアルプリンター [IMPACTSTAR-SH130]

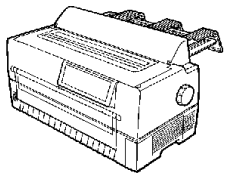
仕様	添付品	形名	標準価格	
 ワイドドットマトリクス, 180dpi, 125cps, ESC/Pモード, 前後トランク装備	-	PC-PD2130	328,000円	プリンターケーブル1
	プリンターケーブル [PC-LP1101]	PC-PD2130F	332,000円	オートシートフィーダー
	プリンターケーブル [PC-LP1101] LANアダプタ [PC-PB20101]	PC-PD2130SB1	420,000円	LANアダプター1
	プリンターケーブル [PC-LP1101] LANアダプタ [PC-PB20111]	PC-PD2130SB2	600,000円	防振テーブル
	LANアダプタ [PC-PB20301]	PC-PD2130SB3	381,000円	

## ◆ オートシートフィーダー

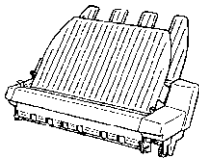
仕様	添付品	形名	標準価格
 PC-PD2130 用自動給紙機構	-	PC-AS3130	70,000円

## ◆ 防振テーブル

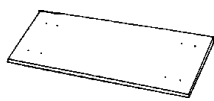
仕様	添付品	形名	標準価格
 振動吸収板	-	PC-AD10100	16,000円

## ◆ シリアルプリンター [IMPACTSTAR-SH160]

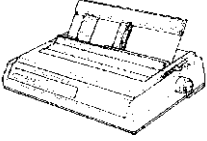
仕様	添付品	形名	標準価格
 ワイヤドットマトリクス, 180dpi, 160CPS, ESC/Pモード	-	PC-PD2161	488,000 円
	プリンターケーブル [PC-LP1101]	PC-PD2161F	492,000 円
	プリンターケーブル [PC-LP1101] LANアダプタ [PC-PB20101]	PC-PD2161SB1	580,000 円
	プリンターケーブル [PC-LP1101] LANアダプタ [PC-PB20111]	PC-PD2161SB2	760,000 円
	LANアダプタ [PC-PB20301]	PC-PD2161SB3	541,000 円

プリンターケーブル1

オートシートフィーダー

LANアダプタ1

防振テーブル

## ◆ オートシートフィーダー

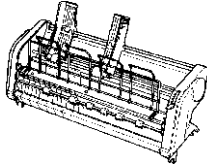
仕様	添付品	形名	標準価格
 PC-PD2161 用自動給紙機構	-	PC-AS2161	80,000 円

## ◆ 防振テーブル

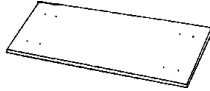
仕様	添付品	形名	標準価格
 振動吸収板	-	PC-AD10100	16,000 円

## 水平インサートプリンター

## ◆ 水平インサートプリンター [IMPACTSTAR-SS160]

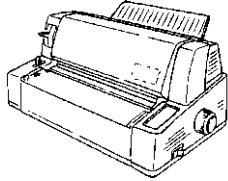
仕様	添付品	形名	標準価格	
 ワイヤドットマトリクス, 180dpi, 160CPS, ESC/Pモード	-	PC-PD3161	648,000円	プリンターケーブル1
	プリンターケーブル [PC-LP1101]	PC-PD3161F	652,000円	オートシートフィーダー
	プリンターケーブル [PC-LP1101] 防振テーブル [PC-AD10100]	PC-PD3161FD	668,000円	LANアダプター1
	プリンターケーブル [PC-LP1101] LANアダプター [PC-PB20101]	PC-PD3161SB1	740,000円	防振テーブル
	プリンターケーブル [PC-LP1101] LANアダプター [PC-PB20111]	PC-PD3161SB2	920,000円	
	LANアダプター [PC-PB20301]	PC-PD3161SB3	701,000円	

## ◆ オートシートフィーダー

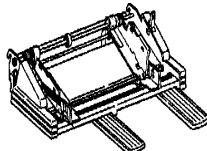
仕様	添付品	形名	標準価格
 PC-PD3161 用自動給紙機構	-	PC-AS3160	80,000円

## ◆ 防振テーブル

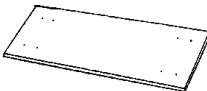
仕様	添付品	形名	標準価格
 振動吸収板	-	PC-AD10100	16,000円

## ◆ 水平インサートプリンター [IMPACTSTAR-SE080S]

仕様	添付品	形名	標準価格	
ワイヤドットインパクト, 180dpi, 75CPS, ESC/Pモード	-	PC-PD4080S	148,000円	プリンターケーブル1
	プリンターケーブル [PC-LP1101]	PC-PD4080SF	152,000円	イーゼットフィーダー
	プリンターケーブル [PC-LP1101] イーゼットフィーダー [PC-AS40801S]	PC-PD4080SSS1	194,000円	オートシートフィーダー
	プリンターケーブル [PC-LP1101] オートシートフィーダー [PC-AS40802S]	PC-PD4080SSS2	192,000円	LANアダプター1
	プリンターケーブル [PC-LP1101] イーゼットフィーダー [PC-AS40801S] オートシートフィーダー [PC-AS40802S]	PC-PD4080SSS3	234,000円	防振テーブル
	プリンターケーブル [PC-LP1101] オートシートフィーダー [PC-AS40802S]	PC-PD4080SSB3	194,000円	トラクターユニット

## ◆ イーゼットフィーダー

仕様	添付品	形名	標準価格
PC-PD4080S 用斜行補正機構	-	PC-AS40801S	40,000円

## ◆ オートシートフィーダー

仕様	添付品	形名	標準価格
PC-PD4080S 用自動給紙機構	-	PC-AS40802S	42,000 円

## ◆ 防振テーブル

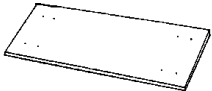
仕様	添付品	形名	標準価格
 振動吸収板	-	PC-AD10100	16,000 円

## ◆ トラクターユニット

仕様	添付品	形名	標準価格
PC-PD4080S 用増設トラクターユニット	-	PC-PG4080S	14,000 円

## ◆ 水平インサートプリンター [IMPACTSTAR-SE081]

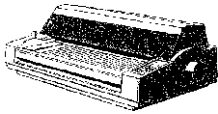
仕様	添付品	形名	標準価格
 ワイドインパクト, 180dpi, 80CPS, ESC/P モード	-	PC-PD4081	238,000 円
	プリンターケーブル [PC-LP1101]	PC-PD4081F	242,000 円
	プリンターケーブル [PC-LP1101] LAN アダプター [PC-PB20101]	PC-PD4081SB1	330,000 円
	プリンターケーブル [PC-LP1101] LAN アダプター [PC-PB20111]	PC-PD4081SB2	510,000 円
	LAN アダプター [PC-PB20301]	PC-PD4081SB3	291,000 円

プリンターケーブル1

オートシートフィーダー

LAN アダプター1

防振テーブル

トラクターユニット

## ◆ オートシートフィーダー

仕様	添付品	形名	標準価格
PC-PD4081 用自動給紙機構	-	PC-AS4081	54,000 円

## ◆ 防振テーブル

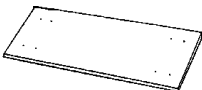
仕様	添付品	形名	標準価格
 振動吸収板	-	PC-AD10100	16,000 円

## ◆ トラクターユニット

仕様	添付品	形名	標準価格
PC-PD4081 用増設トラクターユニット (後方のみ)	-	PC-PG4081	15,000 円



## ◆ 水平インサートプリンター [IMPACTSTAR-SE130]

仕様	添付品	形名	標準価格	
ワイドットインパクト, 180dpi, 130CPS, ESC/P モード	-	PC-PD4130	438,000 円	プリンターケーブル1
	プリンターケーブル [PC-LP1101]	PC-PD4130F	442,000 円	オートシートフィーダー
	プリンターケーブル [PC-LP1101] LANアダプタ [PC-PB20101]	PC-PD4130SB1	530,000 円	LANアダプター1
	プリンターケーブル [PC-LP1101] LANアダプタ [PC-PB20111]	PC-PD4130SB2	710,000 円	防振テーブル
	LANアダプタ [PC-PB20301]	PC-PD4130SB3	491,000 円	トラクターユニット

## ◆ オートシートフィーダー

仕様	添付品	形名	標準価格
PC-PD4130 用自動給紙機構	-	PC-AS4130	68,000 円

## ◆ 防振テーブル

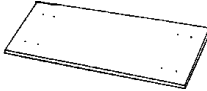
仕様	添付品	形名	標準価格
 振動吸収板	-	PC-AD10100	16,000 円

## ◆ トラクターユニット

仕様	添付品	形名	標準価格
PC-PD4130 用 増設トラクターユニット	-	PC-PG4130	15,000 円

## ラインプリンター

## ◆ ラインプリンター [IMPACTSTAR-L28]

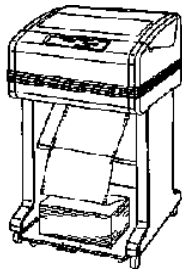
仕様	添付品	形名	標準価格
 インパクトマトリクス, 280LPM, ESC/Pモード	-	PC-PN5200	1,480,000 円
	LANアダプタ [PC-PB20101]	PC-PN5200SB1	1,568,000 円
	LANアダプタ [PC-PB20111]	PC-PN5200SB2	1,748,000 円
	LANアダプタ [PC-PB20301] LANアダプタ内蔵用 ケーブル [PC-LP20301]	PC-PN5200SB3	1,538,000 円

LANアダプター-1

## ◆ ラインプリンター [IMPACTSTAR-L50]

仕様	添付品	形名	標準価格
 インパクトマトリクス, 500LPM, ESC/Pモード	-	PC-PN5400	2,380,000 円
	LANアダプタ [PC-PB20101]	PC-PN5400SB1	2,368,000 円
	LANアダプタ [PC-PB20111]	PC-PN5400SB2	2,548,000 円
	LANアダプタ [PC-PB20301] LANアダプタ内蔵用 ケーブル [PC-LP20301]	PC-PN5400SB3	2,438,000 円

LANアダプター-1

## ◆ ラインプリンター [IMPACTSTAR-L80]

仕様	添付品	形名	標準価格
 インパクトマトリクス, 800LPM, ESC/Pモード	-	PC-PN5600	3,980,000 円
	LANアダプタ [PC-PB20101]	PC-PN5600SB1	4,068,000 円
	LANアダプタ [PC-PB20111]	PC-PN5600SB2	4,248,000 円
	LANアダプタ [PC-PB20301] LANアダプタ内蔵用 ケーブル [PC-LP20301]	PC-PN5600SB3	4,038,000 円

LANアダプター-1

## ◆ ラインプリンター [IMPACTSTAR-L80P]

仕様	添付品	形名	標準価格
 インパクトマトリクス, 800LPM, ESC/Pモード, パワースタック(排紙 折り畳み機構)モデル	-	PC-PN5600P	4,380,000 円
	LANアダプタ [PC-PB20101]	PC-PN5600PSB1	4,468,000 円
	LANアダプタ [PC-PB20111]	PC-PN5600PSB2	4,648,000 円
	LANアダプタ [PC-PB20301] LANアダプタ内蔵用 ケーブル [PC-LP20301]	PC-PN5600PSB3	4,438,000 円

LANアダプター-1

## モノクロページプリンター

## ◆ モノクロページプリンター [BEAMSTAR-M416]

仕様	添付品	形名	標準価格
A4 サイズ ,16 枚 / 分 (A4 縦) , 300/600dpi (300/600/2400dpi 相当) , PostScript3 互換	-	PC-PL2170	79,800 円
	プリンターケーブル [PC-LP1101]	PC-PL2170F	83,800 円
	LAN ホスト [PC-PB2170]	PC-PL2170SB	104,800 円

LAN アダプター-5

ペーパーフィーダー

## ◆ ペーパーフィーダー

仕様	添付品	形名	標準価格
PC-PL2170 用増設給紙機構 ,250 枚の給紙が可能 , 250 枚用カバーセット添付	-	PC-PF2170	25,000 円

## ◆ モノクロページプリンター [BEAMSTAR-M320L]

仕様	添付品	形名	標準価格
A3 サイズ ,20 枚 / 分 (A4 横) , 300/600dpi (2400dpi 相当) , LIPS	-	PC-PL2450	148,000 円
	プリンターケーブル [PC-LP1101] 拡張メモリー [PC-PM27001]	PC-PL2450SM	182,000 円

ペーパーフィーダー

メモリー

その他

LAN アダプター-3

## ◆ ペーパーフィーダー

仕様	添付品	形名	標準価格
PC-PL2450 用ケーブルセット用増設給紙機構 , 250 枚 / セットの給紙が可能 ,3 段増設可能	-	PC-PF2450	40,000 円

## ◆ メモリー

仕様	添付品	形名	標準価格
拡張メモリー (32MB) *1	-	PC-PM27001	30,000 円
拡張メモリー (64MB) *1	-	PC-PM27002	45,000 円

\* 1: 他の拡張メモリーも含め、最大 1 個まで増設可能

## ◆ その他

仕様	添付品	形名	標準価格
PC-PL2450/PL2560 用内蔵増設ハードディスク *1	-	PC-PA2560	68,000 円
PC-PL2450/PL2560 用 KEIS フォントカード , PC-PB20011A とセットで使用	-	PC-PB20702	65,000 円

\* 1: 他の内蔵増設ハードディスク及び、LAN アダプタも含め 1 台のみ増設可能。

PC-PL2450 に接続する場合は、拡張メモリ (PC-PM27001/PM27002) の増設が必要です。

## ◆ モノクロページプリンター [BEAMSTAR-M322 ]

仕様	添付品	形名	標準価格
A3 サイズ ,22 枚 / 分 (A4 横 ) , 300/600/1200dpi (1200/2400dpi 相当 ) , 11 枚 / 分 (A4 横 ) 時 1200dpi , LIPS	-	PC-PL2560	178,000 円
	プリンターケーブル [PC-LP1101] 拡張メモリ [PC-PM27001] 両面ユニット [PC-PW2550]	PC-PL2560SW	262,000 円
	プリンターケーブル [PC-LP1101] 拡張メモリ [PC-PM27001]	PC-PL2560SM	212,000 円

プリンターケーブル1

ペーパーフィーダー

両面ユニット

メモリ

LAN アダプター3

その他

## ◆ ペーパーフィーダー

仕様	添付品	形名	標準価格
PC-PL2560 用ダブルカセット用増設給紙機構 , 250 枚 / カセットの給紙が可能 ,250 枚二カセット添付 , 2 段まで増設可能 *1	-	PC-PF25501	50,000 円
PC-PL2560 用ダブルカセット用増設給紙機構 , 500 枚 / カセットの給紙が可能 ,500 枚二カセット添付 , 1 段のみ増設可能 *2	-	PC-PF25502	65,000 円

\* 1: 2 段増設時には、PC-PF25502 は接続できません。

\* 2: PC-PF25501 との組み合わせで 750 枚分の増設が可能です。

## ◆ 両面ユニット

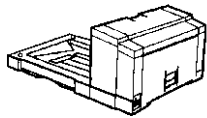
仕様	添付品	形名	標準価格
 PC-PL2560 用両面印刷機構	-	PC-PW2550	50,000 円

## ◆ メモリー

仕様	添付品	形名	標準価格
拡張メモリー (32MB) *1	-	PC-PM27001	30,000 円
拡張メモリー (64MB) *1	-	PC-PM27002	45,000 円

\* 1: 他の拡張メモリーも含め、最大 1 個まで増設可能

## ◆ その他

仕様	添付品	形名	標準価格
PC-PL2450/PL2560 用内蔵増設ハードディスク *1	-	PC-PA2560	68,000 円
PC-PL2450/PL2560 用 KEIS フォントカード , PC-PB20011A とセットで使用	-	PC-PB20702	65,000 円

\* 1: 他の内蔵増設ハードディスク及び、LAN アダプタも含め 1 台のみ増設可能。

PC-PL2450 に接続する場合は、拡張メモリー (PC-PM27001/PM27002) の増設が必要です。

## ◆ モノクロページプリンター [BEAMSTAR-M332]

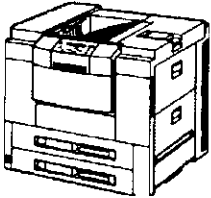
仕様	添付品	形名	標準価格
 A3 サイズ , 32 枚 / 分 (A4 横) , 300/600dpi (2400dpi 相当)	-	PC-PL2700	348,000 円
	プリンターケーブル [PC-LP1101] 拡張メモリー [PC-PM27001]	PC-PL2700SM	382,000 円
	プリンターケーブル [PC-LP1101] 拡張メモリー [PC-PM27001] 両面ユニット [PC-PW4300]	PC-PL2700SW	432,000 円
	LAN ボード [PC-PB20011A] KEIS フォントカード [PC-PB20701A]	PC-PL2700SB2	661,000 円

プリンターケーブル1

両面ユニット

メモリー

LAN アダプター3

パティスタル

ペーパーデッキ

その他

## ◆ 両面ユニット

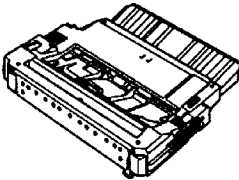
仕様	添付品	形名	標準価格
 PC-PL2700 用両面印刷機構	-	PC-PW4300	50,000 円

## ◆ メモリー

仕様	添付品	形名	標準価格
拡張メモリー (32MB) *1	-	PC-PM27001	30,000 円
拡張メモリー (64MB) *1	-	PC-PM27002	45,000 円

\* 1: 他の拡張メモリーも含め、最大 1 個まで増設可能

## ◆ ベディスタル

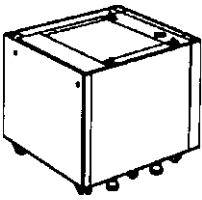
仕様	添付品	形名	標準価格
 PC-PL2700 用専用スタッド *1	-	PC-AD2600	43,000 円
PC-PL2700 用専用スタッド	-	PC-AD27002	50,000 円

\* 1: 他のベディスタル及び、ペーパードックも含め 1 台のみ増設可能

## ◆ ペーパードッキ

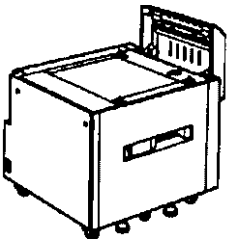
仕様	添付品	形名	標準価格
 PC-PL2700 用増設給紙ドック, 2,000 枚の給紙が可能, 装着時には PC-PB2700 が必要 *1	-	PC-PF4300	180,000 円
PC-PL2700 用増設給紙ドック, 500 枚 × 2 段, 装着時には PC-PB2700 が必要 *1	-	PC-PF27002	180,000 円

ステップフィニッシャー

オプションコントローラー

\* 1: 他のペーパードック及び、ベディスタルも含め 1 台のみ増設可能

## ◆ ステップフィニッシャー

仕様	添付品	形名	標準価格
PC-PL2700 用ステップフィニッシャー, 2,000 枚排紙機構 *1	-	PC-PH27001	200,000 円
PC-PL2700 用 7 ビンソータ (120 枚 × 7 段排紙) *2	-	PC-PH27002	120,000 円

\* 1: 7 ビンソータ [PC-PH27002] との同時搭載は不可

\* 2: ステップスタッカ [PC-PH27001] との同時搭載は不可

## ◆ オプションコントローラー

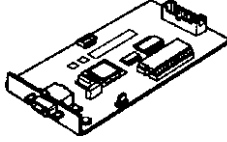
仕様	添付品	形名	標準価格
 PC-PL2700 用 オプションコントローラ, PC-PF27002/PF4300 装着時に必要	-	PC-PB2700	20,000 円

## ◆ その他

仕様	添付品	形名	標準価格
PC-PL2700 用内蔵増設ハードディスク *1	-	PC-PA2700	68,000 円
PC-PL2700 用 KEIS フォントカード	-	PC-PB20701A	65,000 円

\* 1: 他の内蔵増設ハードディスク及び、LAN アダプタも含め 1 台のみ増設可能

## ◆ モノクロページプリンター [BEAMSTAR-M340 (ART IV)]

仕様	添付品	形名	標準価格
A3 サイズ, 40 枚 / 分 (A4 横), 400/600dpi (2400dpi 相当), 無償保証期間: 6ヶ月	-	PC-PL2810	438,000 円
平成 3 書体	拡張メモリ [PC-PM2810] PostScript ソフトウェアキット [PC-PA28103]	PC-PL2810PSA	578,000 円
リリカ 2 書体	拡張メモリ [PC-PM2810] PostScript ソフトウェアキット [PC-PA28102]	PC-PL2810PSB	658,000 円

プリンターケーブル1

両面ユニット

ペーパーフィーダー

ペーパーデッキ

その他

## ◆ 両面ユニット

仕様	添付品	形名	標準価格
PC-PL2810 用両面印刷機構	-	PC-PW2800	100,000 円

## ◆ メモリー

仕様	添付品	形名	標準価格
拡張メモリ (64MB) *1	-	PC-PM2810	30,000 円

\* 1: PC-PL2810 で PostScript(R) ソフトウェアキットを使用する場合やステーブルフィニッシャーを使用して解像度 600dpi の印刷する場合には増設が必要です。

## ◆ ペーパーフィーダー

仕様	添付品	形名	標準価格
PC-PL2810 用増設給紙機構， 500 枚の給紙が可能，500 枚用紙 - カセット添付	-	PC-PF28101	60,000 円
PC-PL2810 用増設給紙機構， 2,500 枚の給紙が可能，¥500 枚用紙 - カセット × 1 個 / 1,000 枚用紙 - カセット × 2 個添付	-	PC-PF28105	200,000 円

## ◆ ペーパーデッキ

仕様	添付品	形名	標準価格
PC-PL2810 用増設給紙機構， 1,500 枚の給紙が可能， 500 枚用紙 - カセット × 3 個添付	-	PC-PF28103	170,000 円

ステップフィニッシャー

## ◆ ステップフィニッシャー

仕様	添付品	形名	標準価格
	-	PC-PH28001	300,000 円
PC-PL2810 用ステップフィニッシャー (A4 2,000 枚排紙、紙戻し止め)	搬入サービス [SD-41C3-UBA0110]	PC-PL2800F	325,000 円

## ◆ その他

仕様	添付品	形名	標準価格
PC-PL2810 用内蔵増設ハードディスク	-	PC-PA28101	80,000 円
PC-PL2810 用 PostScript ソフトウェアキット ( 利カ 2 書体 )	-	PC-PA28102	175,000 円
PC-PL2810 用 PostScript ソフトウェアキット ( 平成 3 書体 )	-	PC-PA28103	95,000 円



## 連続紙ページプリンター

## ◆ 連続紙ページプリンター [REGATSTAR]

仕様	添付品	形名	標準価格	
1650LPM, ESC/P モード ,360dpi	-	PC-PL9120	3,980,000 円	
	ハ°ワースタッカ [PC-PH9120] プ°リナーケーブル [HT-4996-66H]	PC-PL9120SH1	4,548,000 円	LAN アダプター-1
	ハ°ワースタッカ [PC-PH91201] 用紙カッタ [PC-PH91202] プ°リナーケーブル [HT-4996-66H]	PC-PL9120SH2	4,868,000 円	LAN アダプター-4
	ハ°ワースタッカ [PC-PH9120] LAN ホ°ード° [PC-PB40002]	PC-PL9120SB1	4,578,000 円	プ°リナーケーブル1
	ハ°ワースタッカ [PC-PH91201] 用紙カッタ [PC-PH91202] LAN ホ°ード° [PC-PB40002]	PC-PL9120SB2	4,898,000 円	
	ハ°ワースタッカ [PC-PH91201] LAN アダプター [PC-PB20301] LAN アダプター内蔵用 ケーブル [PC-LP20301]	PC-PL9120SB5	4,578,000 円	
	ハ°ワースタッカ [PC-PH91201] 用紙カッタ [PC-PH91202] LAN アダプター [PC-PB20301] LAN アダプター内蔵用 ケーブル [PC-LP20301]	PC-PL9120SB6	4,898,000 円	

## カラーページプリンター

## ◆ カラーページプリンター [BEAMSTAR-4700/ ネットワークモデル]

仕様	添付品	形名	標準価格
ネットワークモデル, A3 サイズ, 600 × 9600dpi 相当, 加-最大: 29 枚 / 分, 白黒: 最大 29 枚 / 分, (ESC/P・ESC/Page・201H) + 拡張ユニット, ネットワーク (標準ポート), 無償保証期間: 6ヶ月	-	PC-PK4700N	598,000 円

プリンターケーブル1
ペーパーフィーダー
両面ユニット
メモリー
パディスタル
その他

## ◆ ペーパーフィーダー

仕様	添付品	形名	標準価格
PC-PK4700N 用増設給紙機構, A3 エッジカット (約 550 枚) 付き	-	PC-PF47001	70,000 円
PC-PK4700N 用拡張 2 段給紙ユニット, 約 550 枚 × 2 段, キャスタ付き	-	PC-PF47002	120,000 円
PC-PK4700N 用大容量給紙装置, A4 サイズ専用, 給紙容量 3000 枚	-	PC-PF47003	200,000 円

## ◆ 両面ユニット

仕様	添付品	形名	標準価格
PC-PK4700N 用両面印刷機構	-	PC-PW4700	50,000 円

## ◆ メモリー

仕様	添付品	形名	標準価格
機能拡張メモリー (64MB), 1 個まで増設可能	-	PC-PM47001	30,000 円
機能拡張メモリー (128MB), 2 個まで増設可能 *1	-	PC-PM47002	50,000 円

\* 1: 最大構成 256MB(PC-PM47002 を 2 枚増設) とするためには、標準搭載のメモリー 64MB を取り外す必要があります。

## ◆ ペディスタル

仕様	添付品	形名	標準価格
PC-PK4700N 用専用スタット <sup>*</sup> , 約 26kg	-	PC-AD4700	40,000 円

## ◆ その他

仕様	添付品	形名	標準価格
PC-PK4700N 用 , スプール用内蔵増設 6GB ハードディスク *1	-	PC-PA47001	50,000 円

\* 1 : ハードディスクの容量は、改良のため変更することがあります。

## ◆ カラーページプリンター [BEAMSTAR-3500/ ネットワークモデル]

仕様	添付品	形名	標準価格
ネットワークモデル , A3 サイズ <sup>*</sup> , 600 × 1200dpi 相当 , カラー : 6 枚 / 分 , 白黒 : 24 枚 / 分 , Post Script 3(Adebe 社製純正) , ネットワーク (標準ポート) , 無償保証期間 : 6ヶ月	-	PC-PK3500N	598,000 円

プリンターケーブル1

ペーパーフィーダー

両面ユニット

メモリー

ペディスタル

その他

## ◆ ペーパーフィーダー

仕様	添付品	形名	標準価格
PC-PK3000/PC-PK3500N 用 増設給紙機構 , 500 枚の給紙が可能 , 最大 2 個まで搭載可能	-	PC-PF4110	44,000 円

## ◆ 両面ユニット

仕様	添付品	形名	標準価格
PC-PK3000/PK3500N 用両面印刷機構 , ペーパーフィーダー - [PC-PF4110] が別途必要です	-	PC-PW4110	97,000 円

## ◆ メモリー

仕様	添付品	形名	標準価格
機能拡張メモリー (64MB) , 1 個まで増設可能	-	PC-PM41101	30,000 円
機能拡張メモリー (128MB) , 2 個まで増設可能 *1	-	PC-PM42101	60,000 円

\* 1 : 最大構成 256MB ( PC-PM42101 を 2 枚増設 ) とするためには標準搭載のメモリー 64MB を取り外す必要があります。

## ◆ ベディスタル

仕様	添付品	形名	標準価格
PC-PK3000/PK3500N 用専用スタッド , キャスター付き	-	PC-AD4110	30,000 円

## ◆ その他

仕様	添付品	形名	標準価格
PC-PK3500N/PC-PK2500N 用 , フォント増設、マルチプリント用内蔵増設ハードディスク	-	PC-PA42101	60,000 円

## ◆ カラーページプリンター [BEAMSTAR-2500/ ネットワークモデル]

仕様	添付品	形名	標準価格
ネットワークモデル , A4 サイズ * , 600 × 1200dpi 相当 , カラー : 6 枚 / 分 , 白黒 : 24 枚 / 分 , Post Script 3 (Adebe 社製純正) , ネットワーク (標準ポート) , 無償保証期間 : 6ヶ月	-	PC-PK2500N	398,000 円

- プリンターケーブル 1
- ペーパーフィーダー
- 両面ユニット
- メモリー
- その他

## ◆ ペーパーフィーダー

仕様	添付品	形名	標準価格
PC-PK2000/PK2500N 用増設カセット , 500 枚の給紙が可能 , 1 個まで搭載可能	-	PC-PF4120	44,000 円

## ◆ 両面ユニット

仕様	添付品	形名	標準価格
PC-PK2000/PK2500N 用両面印刷機構， ペーパーフィーダー [PC-PF4120] が別途必要です	-	PC-PW4120	97,000 円

## ◆ メモリー

仕様	添付品	形名	標準価格
機能拡張メモリー (64MB) ,1 個まで増設可能	-	PC-PM41101	30,000 円
機能拡張メモリー (128MB) ,2 個まで増設可能 *1	-	PC-PM42101	60,000 円

\* 1：最大構成の 256MB とするには標準搭載のメモリー 64MB を取り外す必要があります。

## ◆ その他

仕様	添付品	形名	標準価格
PC-PK3500N/PC-PK2500N 用， フォント増設、マルチプリント用内蔵増設ハードディスク	-	PC-PA42101	60,000 円

## ◆ カラーページプリンター [BEAMSTAR-2000/ ネットワークモデル]

仕様	添付品	形名	標準価格
A4 サイズ ,600dpi × 2400dpi 相当， カラー :6 枚 / 分，白黒 :24 枚 / 分， 簡易言語 ( 日立独自形式 )， ネットワーク対応 ( オプション )， 無償保証期間 :6ヶ月	-	PC-PK2000	248,000 円
ネットワークモデル， A4 サイズ ,600dpi × 2400dpi 相当， カラー :6 枚 / 分，白黒 :24 枚 / 分， 簡易言語 ( 日立独自形式 )， 無償保証期間 :6ヶ月	-	PC-PK2000N	268,000 円

プリンターケーブル1

ペーパーフィーダー

両面ユニット

メモリー

LANアダプター4

## ◆ ペーパーフィーダー

仕様	添付品	形名	標準価格
PC-PK2000/PK2500N 用増設カセット， 500 枚の給紙が可能，1 個まで搭載可能	-	PC-PF4120	44,000 円

## ◆ 両面ユニット

仕様	添付品	形名	標準価格
PC-PK2000/PK2500N 用両面印刷機構， ペーパーフィーダー [PC-PF4120] が別途必要です	-	PC-PW4120	80,000 円

## ◆ メモリー

仕様	添付品	形名	標準価格
機能拡張用メモリー (64MB)，最大 2 個まで増設可能	-	PC-PM41101	30,000 円

## ◆ カラーページプリンター [BEAMSTAR-3000/ ネットワークモデル]

仕様	添付品	形名	標準価格
A3 サイズ，600dpi × 2400dpi 相当， カラー: 6 枚 / 分，白黒: 24 枚 / 分， 簡易言語 (日立独自形式)， ネットワーク対応 (オプション)，無償保証期間: 6ヶ月	-	PC-PK3000	248,000 円
ネットワークモデル， A3 サイズ，600dpi × 2400dpi 相当， カラー: 6 枚 / 分，白黒: 24 枚 / 分， 簡易言語 (日立独自形式)， 無償保証期間: 6ヶ月	-	PC-PK3000N	268,000 円

ペーパーフィーダー

両面ユニット

メモリー

LAN アダプター 4

ハードディスク

## ◆ ペーパーフィーダー

仕様	添付品	形名	標準価格
PC-PK3000/PC-PK3500N 用増設給紙機構， 500 枚の給紙が可能， 最大 2 個まで搭載可能	-	PC-PF4110	44,000 円

## ◆ 両面ユニット

仕様	添付品	形名	標準価格
PC-PK3000/PK3500N 用両面印刷機構， ハ°-ハ°-ファイダ°-[PC-PF4110] が別途必要です	-	PC-PW4110	97,000 円

## ◆ メモリー

仕様	添付品	形名	標準価格
機能拡張用メモリー (64MB) ，最大 2 個まで増設可能	-	PC-PM41101	30,000 円

## ◆ ベディスタル

仕様	添付品	形名	標準価格
	-	PC-AD4110	30,000 円
PC-PK3000/PK3500N 用専用スタンド			

## ◆ カラーページプリンター [BEAMSTAR-4800 ネットワークモデル]

仕様	添付品	形名	標準価格	
ネットワークモデル A3 サイズ、600dpi × 2400dpi 相当、 カラー:12.5 枚 / 分、白黒:50 枚 / 分、 PostScript3、ネットワーク (標準ネットワーク)、 無償保証期間:6ヶ月	-	PC-PK4800	1,600,000 円	
	メールボックス / ソーター [PC-PH48001]	PC-PK4800SH1	1,765,000 円	メモリー
	メールボックス / フィニッシャー [PC-PH48002]	PC-PK4800SH2	1,930,000 円	ペーパーデッキ
	大容量トレイ [PC-PF48001] メールボックス / ソーター [PC-PH48001]	PC-PK4800SFH1	1,995,000 円	その他

## ◆ メモリー

仕様	添付品	形名	標準価格
	-	PC-PM48001	90,000 円
機能拡張メモリー (64MB)			
機能拡張メモリー (128MB)	-	PC-PM48002	180,000 円

## ◆ ペーパーデッキ

仕様	添付品	形名	標準価格	
	-	PC-PF48001	230,000 円	ステープルフィニッシャー
PC-PK4800 用増設給紙デッキ、 2,200 枚の給紙が可能				

## ◆ ステープルフィニッシャー

仕様	添付品	形名	標準価格
	-	PC-PH48001	165,000 円
PC-PK4800 用ステープルフィニッシャー (標準添付の排出トレイ M(500 枚)に加えて、 10ピントレイ(100 枚 / ピン)を装備 10ピントレイ(100 枚 / ピン)、 フィニッシャートレイ(1,000 枚、ホップス機能付き)、 排出トレイ(300 枚)を装備 但し、標準添付の排出トレイ M は取り外しとなります			
	-	PC-PH48002	330,000 円



## ◆ その他

仕様	添付品	形名	標準価格
PC-PK4800 用床板補強板 *1	-	PC-PG48001	125,000 円
PC-PK4800 用床板補強板 *1 (メルボックス / フィニッシャー、メルボックス / ソーター取付機用) 積層樹脂製	-	PC-PG48002	100,000 円
PC-PK4800 用床板補強板 *1 (メルボックス / フィニッシャー、メルボックス / ソーター取付機用) スチール製	-	PC-PG48003	25,000 円
地震対策キット *1 PC-PK4800 用アンカーボルトによる床への固定	-	PC-PG48005	30,000 円
PC-PK4800 用 PostScript ソフトウェアキット	-	PC-PA48002	290,000 円

\* 1 : 導入にあたっては、保守会社にご相談ください。

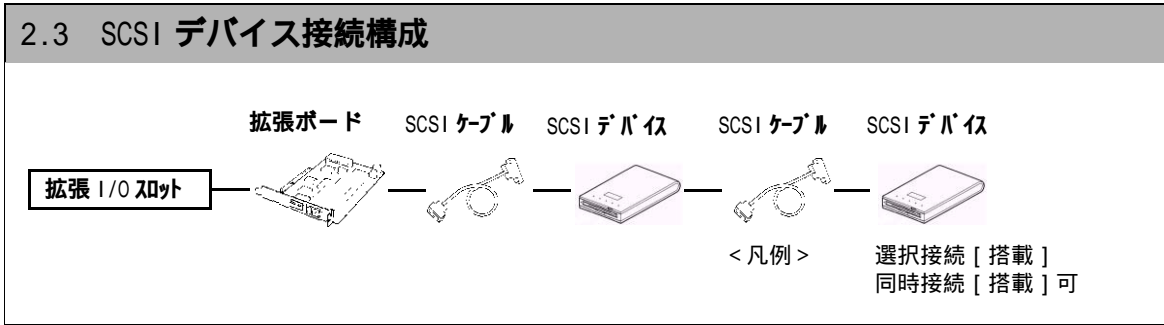

**共通部品**

◆ SCSI ケーブル (PC-CS2915/CS3200)

仕様	形名	希望小売価格
内蔵用 SCSI ケーブル	PC-LC4100	4,500 円
0.8m	PC-LE1080	6,800 円
0.8m	PC-LE2080	5,600 円
0.8m	PC-LE3080	5,600 円

◆ SCSI 接続コネクタ形状

ホスト	コネクタ形状
PC-CS2915	AP50
PC-CS3200	カード専用 50ピン

SCSI ケーブル	コネクタ形状
PC-LC4100	AP50
PC-LE1080	HP50-AP50
PC-LE2080	AP50-AF50
PC-LE3080	AP50-AP50
PC-CS3200 添付	カード専用 50ピン -AP50

SCSI デバイス	コネクタ形状
PC-FM1643	AP50 × 2

コネクタ形状 HP50: ハーフピッチ 50ピン  
 P50: アンプレリマイト 50ピン  
 AF50: アンフェノール 50ピン

## SCSI カード [PC-CS3200] 接続デバイス

## ◆ 増設光磁気ディスク装置

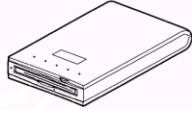
仕様	形名	希望小売価格
 外付け 3.5 型光磁気ディスク装置、640MB、Ultra SCSI I/F 接続 注：他の SCSI 機器とデータチェーン接続する場合は、 本装置をスリム装置の最近傍に接続してください。	PC-FM1643	53,000 円

OS 環境			
WinXP32bit	Win2000	WinNT4.0	Win98SE
×	×	×	

270HX		270W		220FX		220W
NW5	NW7	NW8	NW6	NP7	NP2	NS3
*1	*1					

\* 1：Windows 98SE のみのサポートとなります。

**デジチェーン接続制限**

この装置は、接続に使用する全ケーブル長が 2.5m 以内であれば、ほかの SCSI デバイスと同時に 3 台まで接続できます。

SCSI ケーブルの詳細については 「SCSI ケーブル (PC-CS2915/CS3200)」(P.77 )

## 2.4 PC カード接続構成

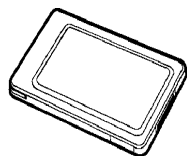

< 凡例 > 選択接続 [ 搭載 ]  
同時接続 [ 搭載 ] 可

## ◆ 無線 LAN カード

仕様	形名	標準価格
無線通信接続または Peer to Peer 無線通信接続 ,PC カード TYPE (アクセシブ イト (PC-CN3300) が必要になります)	PC-CN3200	19,800 円

OS 環境			
WinXP32bit	Win2000	WinNT4.0	Win98SE
×		WS	

270HX		270W		220FX		220W
NW5	NW7	NW8	NW6	NP7	NP2	NS3

## ◆ 無線 LAN カード

仕様	形名	標準価格
無線通信接続または Peer to Peer 無線通信接続 ,PC カード TYPE (アクセシブ イト (PC-CN3300) が必要になります)	PC-CN3400	14,800 円

OS 環境			
WinXP32bit	Win2000	WinNT4.0	Win98SE
*2		WS	

270HX		270W		220FX		220W
NW5	NW7	NW8	NW6	NP7	NP2	NS3
*1				*2		

\* 1 : Windows2000 で使用する場合は、BIOS Ver.R01-A2n 以上が必要です。

必要に応じて、アップデートを行ってください。

\* 2 : 220FX(NP7) は、Windows XP 対応外です。

## ◆ 無線 LAN 用アクセスポイント

仕様	形名	標準価格
11Mbps 無線 LAN アクセスポイント、IEEE802.11b 準拠、 有線側：10BASE-T/100BASE-TX ポート	PC-CN3300	33,000 円

OS 環境			
WinXP32bit	Win2000	WinNT4.0	Win98SE
		WS	

270HX		270W		220FX		220W
NW5	NW7	NW8	NW6	NP7	NP2	NS3

## ◆ 無線 LAN カード用アダプタ

仕様	形名	標準価格
無線 LAN カード (PC-CN3200) 専用カードアダプタ	PC-ES210	8,900 円

OS 環境			
WinXP32bit	Win2000	WinNT4.0	Win98SE
x		WS	

270HX		270W		220FX		220W
NW5	NW7	NW8	NW6	NP7	NP2	NS3
-	-	-	-	-	-	-

## ◆ 無線 LAN カード用アダプタ

仕様	形名	標準価格
無線 LAN カード (PC-CN3400) 専用カードアダプタ	PC-ES410	6,800 円

OS 環境			
WinXP32bit	Win2000	WinNT4.0	Win98SE
		WS	

270HX		270W		220FX		220W
NW5	NW7	NW8	NW6	NP7	NP2	NS3
-	-	-	-	-	-	-

## 2.5 USB 接続機器構成

< 凡例 >      選択接続 [ 搭載 ]  
 同時接続 [ 搭載 ] 可

## ◆ 2次元コードリーダー装置

仕様	形名	標準価格
CPコード用2次元コードリーダー, USB I/F, デコード / エンコードソフト添付	PC-KX2100	25,000 円

OS 環境			
WinXP32bit	Win2000	WinNT4.0	Win98SE
×	×	×	

270HX		270W		220FX		220W
NW5	NW7	NW8	NW6	NP7	NP2	NS3

## ◆ Link Stick

仕様	形名	標準価格
USB カメラ, LinkStickソフトウェア, 動画 / 静止画キャプチャーソフト	PC-KX1100	16,000 円

OS 環境			
WinXP32bit	Win2000	WinNT4.0	Win98SE
×		×	

270HX		270W		220FX		220W
NW5	NW7	NW8	NW6	NP7	NP2	NS3

## 2.6 LAN 機器接続構成

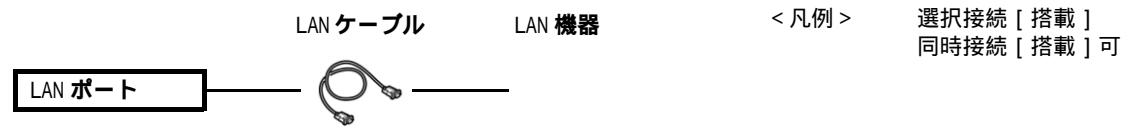

## 共通部品

## ◆ LAN ケーブル

仕様	形名	希望小売価格
LAN UTP ケーブル (5m)	GT-LN7E05	2,500 円
LAN UTP ケーブル (10m)	GT-LN7E10	4,000 円
LAN UTP ケーブル (20m)	GT-LN7E20	7,000 円

形名	OS 環境			
	WinXP32bit	Win2000	WinNT4.0	Win98SE
GT-LN7E05				
GT-LN7E10				
GT-LN7E20				

270HX		270W		220FX		220W
NW5	NW7	NW8	NW6	NP7	NP2	NS3

## LAN 機器

## ◆ スイッチング HUB

仕様	形名	希望小売価格
8 ポート (10Mbps/100Mbps: 自動認識) スイッチング HUB	PC-BH7500	27,000 円
16 ポート (10Mbps/100Mbps: 自動認識) スイッチング HUB	GT-BH7516	78,000 円
16 ポート (10Mbps/100Mbps: 自動認識)+2 ポート (1Gbps:1000BASE-SX) スイッチング HUB	GT-BH7618	232,000 円
16 ポート (10Mbps/100Mbps: 自動認識)+2 ポート (1Gbps:1000BASE-T) スイッチング HUB	GT-BH7618T	160,000 円

形名	OS 環境			
	WinXP32bit	Win2000	WinNT4.0	Win98SE
PC-BH7500				
GT-BH7516				
GT-BH7618				
GT-BH7618T				

270HX		270W		220FX		220W
NW5	NW7	NW8	NW6	NP7	NP2	NS3

## 3. 消耗品一覧

次に FLORA -ex/400/300/200 シリーズ、および周辺装置の消耗品一覧を示します。

項番	品名	形名 (日立情報)(電サ)	部品コード (東サ)(西サ)	適用製品形名	購入先
1	カーキット	PD2080 カーキット	177692		
2	リボンセット(カー)	PD1061(カー)	169252	PC-PD2080	
3	リボンセット(黒)	PD1061(黒)	169250		
4	サブリボン(黒)	サブセット/DPK24NS SUB	177691	PC-PD2130	
5	リボンセット(黒)	DPK24NS	177690		
6	サブセット(黒)	-	-	PC-PD2161	
7	リボンカートリッジ(黒)	-	-		
8	サブセット(黒)	-	-	PC-PD3161	
9	リボンカートリッジ(黒)	-	-		
10	リボンセット(黒)	-	-	PC-PD4080S	
11	サブリボン(黒)	PC-PZ140812	-	PC-PD4081	
12	リボンセット(黒)	PC-PZ140811	-		
13	サブリボン(黒)	PC-PZ141302	-	PC-PD4130	
14	リボンセット(黒)	PC-PZ141301	-		
15	OHPシート A4(50枚)	CG3710/住友スリーエム	-		
16	クリーニングローラーキット	-	-		
17	トナーカートリッジ(C)	-	-		
18	トナーカートリッジ(K)	-	-		
19	トナーカートリッジ(M)	-	-	PC-PK2000,	
20	トナーカートリッジ(Y)	-	-	PC-PK2000N	
21	マルチカートリッジ	-	-		
22	定着オイルボトル	-	-		
23	廃トナーパック	-	-		
24	普通紙 A4(2500枚)	ファインエフシー / 紀州製紙	-		日立情報システムズ 03-3464-0351
25	普通紙 B5(2500枚)	ファインエフシー / 紀州製紙	-		
26	OHPシート A4(50枚)	CG3710/住友スリーエム	-		
27	トナーカートリッジ(C)	-	-		
28	トナーカートリッジ(K)	-	-	PC-PK2500N	日立電子サービス 045-822-1111
29	トナーカートリッジ(M)	-	-		
30	トナーカートリッジ(Y)	-	-		
31	マルチカートリッジ	-	-		
32	定着オイルボトル	-	-		日立東サービス エンジニアリング 03-3643-1111
33	廃トナーパック	-	-		
34	普通紙 A4(2500枚)	ファインエフシー / 紀州製紙	-		
35	普通紙 B5(2500枚)	ファインエフシー / 紀州製紙	-		日立西サービス エンジニアリング 06-6358-1551
36	OHPシート(50枚)	PP2260/住友スリーエム	-		
37	クリーニングローラーキット	-	-		
38	トナーカートリッジ(C)	-	-		
39	トナーカートリッジ(K)	-	-		
40	トナーカートリッジ(M)	-	-		
41	トナーカートリッジ(Y)	-	-		
42	マルチカートリッジ	-	-	PC-PK3000,	
43	定着オイルボトル	-	-	PC-PK3000N	
44	廃トナーパック	-	-		
45	普通紙 A3(1500枚)	ファインエフシー / 紀州製紙	-		
46	普通紙 A4(2500枚)	ファインエフシー / 紀州製紙	-		
47	普通紙 B4(2500枚)	ファインエフシー / 紀州製紙	-		
48	普通紙 B5(2500枚)	ファインエフシー / 紀州製紙	-		
49	OHPシート(50枚)	PP2260/住友スリーエム	-		
50	クリーニングローラーキット	-	-		
51	トナーカートリッジ(C)	-	-		
52	トナーカートリッジ(K)	-	-		
53	トナーカートリッジ(M)	-	-		
54	トナーカートリッジ(Y)	-	-		
55	マルチカートリッジ	-	-	PC-PK3500N	
56	廃トナーパック	-	-		
57	定着オイルボトル	-	-		
58	普通紙 A3(1500枚)	ファインエフシー / 紀州製紙	-		
59	普通紙 A4(2500枚)	ファインエフシー / 紀州製紙	-		
60	普通紙 B4(2500枚)	ファインエフシー / 紀州製紙	-		
61	普通紙 B5(2500枚)	ファインエフシー / 紀州製紙	-		



3. 消耗品一覧

項番	品名	形名 (日立情報)(電サ)	部品コード (東サ)(西サ)	適用製品形名	購入先		
62	OHPシート A4(50枚)	CG3710/住友スリーエム	-	PC-PK4105, PC-PK4105N			
63	クリーニングローラー	-	-				
64	トナーカートリッジ(C)	-	-				
65	トナーカートリッジ(K)	-	-				
66	トナーカートリッジ(M)	-	-				
67	トナーカートリッジ(Y)	-	-				
68	ヘッドカートリッジ	-	-				
69	定着オイルボトル	-	-				
70	廃トナーパック	-	-				
71	普通紙 A4(2500枚)	ファインエフシー / 紀州製紙	-				
72	普通紙 B5(2500枚)	ファインエフシー / 紀州製紙	-				
73	OHPシート A4(50枚)	CG3710/住友スリーエム	-	PC-PK4700N			
74	クリーニングローラーキット	-	-				
75	トナーカートリッジ(C)	-	-				
76	トナーカートリッジ(K)	-	-				
77	トナーカートリッジ(M)	-	-				
78	トナーカートリッジ(Y)	-	-				
79	ドラムカートリッジ(3個入り)	-	-				
80	定着剤	-	-				
81	普通紙 A4(JD紙)(2500枚)	ファインエフシー / 紀州製紙	-				
82	普通紙 A4(JD紙)(31250枚)	ファインエフシー / 紀州製紙	-				
83	普通紙 B4(JD紙)(1250枚)	ファインエフシー / 紀州製紙	-				
84	普通紙 B5(JD紙)(2500枚)	ファインエフシー / 紀州製紙	-				
85	オイルカートリッジ	-	-	日立情報システムズ 03-3464-0351			
86	クリーニングカートリッジ	-	-				
87	トナーカートリッジ(C)	PC-PZ41004	-				
88	トナーカートリッジ(K)	PC-PZ41001	-				
89	トナーカートリッジ(M)	PC-PZ41003	-				
90	トナーカートリッジ(Y)	PC-PZ41002	-				
91	トナー回収ボトル	-	-				
92	ドラムカートリッジ	-	-				
93	ホッチキス針 No.501	-	-				
94	現像剤回収ボトル	-	-				
95	普通紙 A3(C2紙)(1500枚)	-	-	日立電子サービス 045-822-1111			
96	普通紙 A3(J紙)(1250枚)	-	-				
97	普通紙 A4(C2紙)(2500枚)	-	-				
98	普通紙 A4(J紙)(2500枚)	-	-				
99	普通紙 B4(C2紙)(2500枚)	-	-				
100	普通紙 B4(J紙)(1250枚)	-	-				
101	普通紙 B5(C2紙)(2500枚)	-	-				
102	普通紙 B5(J紙)(2500枚)	-	-				
103	PZ2170 トナーカートリッジ	-	-				
104	PZ2170 ドラムユニット	-	-				
105	PZ2450 トナーカートリッジ	-	-	日立東サービス エンジニアリング 03-3643-1111			
106	PZ2400 トナーカートリッジ	-	-				
107	PZ2700 トナーカートリッジ	-	-				
108	PZ28001 トナーカートリッジ EP-N10	-	-				
109	PZ28002 トナーカートリッジ EP-N23	-	-				
110	サイドトレイキットB(両面機用)	-	-				
111	サイドトレイキットC(片面機用)	-	-				
112	ホッチキス針	-	-				
113	サブリボンカセット	-	-				
114	リボンカセット	-	-				
115	サブリボンカセット	-	-	日立西サービス エンジニアリング 06-6358-1551			
116	リボンカセット	-	-				
117	サブリボンカセット	-	-				
118	リボンカセット	-	-				
119	サブリボンカセット	-	-				
120	リボンカセット	-	-				
						PC-PL2170	
						PC-PL2450	
						PC-PL2560	
						PC-PL2700	
				PC-PL2810PSA, PC-PL2810PSB			
				PC-PN5200			
				PC-PN5400			
				PC-PN5600			
				PC-PN5600P			

3. 消耗品一覧

項番	品名	形名 (日立情報)(電サ)	部品コード (東サ)(西サ)	適用製品形名	購入先	
121	3.5型フロッピーディスク	-	169142	FDDを搭載しているすべてのシステム装置	日立情報システム 03-3464-0351	
122	3.5型クリーニングディスク	CFD-3.5W	169109			
123	CD-ROMクリーナー	-	-	CD-ROMドライブを搭載しているすべてのシステム装置		
124	DDSクリーニングカートリッジ	KS-4/CL	-	PC-UD5240A		
125	DDSテープカートリッジ (60m)	HS-4/60S	-			
126	DDSテープカートリッジ (90m)	HS-4/90S	-			
127	DDSテープカートリッジ (120m)	HS-4/120S	-			
128	ヘッドクリーナー (MO用)	240470	175049	PC-FM1643, PC-UM5641		日立東サービス エンジニアリング 03-3643-1111
129	MOメディア (640MB、オーバル-ライト)	RO-M640	-			
130	MOメディア (540MB、オーバル-ライト)	RO-M540	-			
131	MOメディア (230MB、オーバル-ライト)	RO-M230	-			
132	MOメディア (640MB)	MA-M640	-			
133	MOメディア (540MB)	MA-M540	-			
134	MOメディア (230MB)	MA-M230	-			
135	MOメディア (128MB)	MA-M128	-	日立西サービス エンジニアリング 06-6358-1551		
136	磁気カート	-	-		PC-KC1100	
137	リチウムバッテリー	-	172534	リチウムバッテリーを搭載しているすべてのシステム装置	(株)日立製作所	
138	リチウムバッテリー	-	-	PC-ABxxxx		

## 4. 有償部品一覧

FLORA -ex/400/300/200 シリーズの次に示す部品は、長時間使用しているうちに劣化、摩耗します。これらの部品は一定周期で交換してください。有償にて交換します。

項番	品名	寿命	適用製品形名
1	ハードディスクユニット	約5年 * 1	HDD を搭載しているすべてのシステム装置 PC-UH3400C, PC-UH3600C, PC-UH4002, PC-UH4004, PC-UH6091LX, PC-UH6181LX, PC-UH6361LX, PC-UH6361LX2
2	フロッピーディスクユニット	約5年 * 1、* 2	FDD を搭載しているすべてのシステム装置 PC-FF5100, PC-UF2231
3	CD-R/RW ユニット		CD-R/RW ドライブを搭載している すべてのシステム装置 PC-UC5950, PC-UC5952A, PC-UC5952, PC-UC6211
4	CD-ROM ユニット		CD-ROM ドライブを搭載している すべてのシステム装置 PC-UC5900, PC-UC5910A, PC-UC5910, PC-UC6200
5	DAT ユニット		PC-UD5240A
6	MO ユニット		PC-FM1643, PC-UM5641
7	DVD-ROM ユニット	約5年 * 6	DVD-ROM ドライブを搭載している すべてのシステム装置 PC-UV6000, PC-UV6100, PC-UV6101
8	DVD-RAM ユニット		DVD-RAM ドライブを搭載している すべてのシステム装置
9	TFT カラー液晶表示装置 スーパービューアカラー液晶モニター	約5年 * 1、* 3	液晶モジュールを搭載している すべてのシステム装置
10	バックライト	約4年 * 1、* 3	PC-DT3155A, PC-DT3184
11	ディスプレイ装置	約5年 * 1、* 4	PC-DC5201, PC-DC7103, PC-DC3622
12	印字ヘッド	約2年 * 5 または2億ドット/ピン	PC-PD2080, PC-PD2161, PC-PD2130, PC-PD3161, PC-PD4080S, PC-PD4081, PC-PD4130, PC-PN5200, PC-PN5400, PC-PN5600, PC-PN5600P
13	キーボード	約5年 * 1	キーボードを標準添付しているすべての システム装置 PC-KB4500, PC-KB5310, PC-KB5400
14	マウス		マウスを標準添付しているすべての システム装置 PC-KM1300, PC-KM5220, PC-KM5400, PC-KM5430
15	ホィンティングパッド		ホィンティングパッドを搭載している すべてのシステム装置
16	メインボード	約5年 * 1	すべてのシステム装置
17	電源ユニット		
18	CPU ファン		
19	冷却ファン		

- \* 1: 事務室で1日に約8時間、1カ月で25日間、通常で使用すると想定した数値です。  
したがって、使用時間(通電のみを含む)が上記より長い場合は、その分寿命は短くなります。  
また、1日8時間以上、連続で通電した場合は、いちじるしく寿命が低下します。
- \* 2: 定期的にクリーニングし、清潔に保った場合の数値です。  
また、事務室で1日に約8時間、1カ月で25日間、通常で使用すると想定した数値です。  
したがって、使用時間が上記より長い場合は、その分寿命は短くなります。
- \* 3: 液晶表示装置は、明るさが当初の約1/2に低下したときを寿命とします。
- \* 4: ディスプレイ装置は、輝度が当初の1/2に低下したときを寿命とします。  
また、長時間同じ表示をしていると、ブラウン管にその表示が焼き付いてしまいます。  
この交換は有償扱いとなります。
- \* 5: 漢字まじり文字をAサイズの紙に700字、1日に100枚で1カ月で25日間使用すると想定した数値です。  
罫線印字が多い場合は1年以下になることがあります。  
印字ヘッドが寿命になると、印字が薄くなったりドット抜けが発生します。  
また、指定の消耗品以外の市販リボンを使用すると、寿命が大幅に短くなる場合があります。
- \* 6: 事務室で1日に約2GBの記録を、1カ月で25日間、通常で使用すると想定した数値です。  
したがって、記録容量が上記より長い場合は、その分寿命は短くなります。

## 5. 有償サービス

## 5.1 PC 導入・移設サービス

## パソコン導入・移設サービスの概要 / 作業内容

パソコン導入・移設サービスの作業内容について、下表に示します。

表 1 PC 導入・移設サービスの作業内容

[ 凡例 ] : 適用、- : 適用外

名称	区分	サービス名	作業名称	搬入時間帯	作業内容			
					搬入 *1	開梱 *2	現調 *3	梱包材引取り *4
P C 導 入 サ ー ビ ス	新規 導入	お届け設置 サービス/EDメニュー P.88 参照	搬入 + 簡易セットアップ	日程指定 (9-17 時) < 事前時間調整 >			( 当日、17 時まで実施 )	
					お伺い時間を物流業者技術者が、お客様と事前に調整し搬入から梱包材引き取りまで行います。			
		セットアップ メニュー	搬入 + セットアップ (A)	日程指定 (9-17 時)			( 翌日以降実施 )	-
				AM 指定 (9-12 時)			( 当日、PM 以降実施 )	-
				PM 指定 (13-17 時)			( 翌日、AM 以降実施 )	-
	搬入	搬入のみ	時間指定 (10、14 時)			( 当日、17 時まで実施 )		
			日程指定 (9-17 時)*6		-	-	-	
	ワ ン 増 設	セットアップ メニュー	搬入 + セットアップ	日程指定 (9-17 時) AM(9-12 時) PM(13-17 時) 時間指定 (10、14 時)	上記、<セットアップメニュー>「搬入 + セットアップ」(A) と同様			
					搬入	搬入のみ	日程指定 (9-17 時)*6	
	現 地 付 加	梱包材 引き取り	梱包材 引き取り	日程指定 (9-17 時)	お客様に一度納入され保管されている梱包材の 処理 (お引き取り) を実施いたします。			
撤 去					撤去 (引外品 解約時)	撤去作業 *5	お客様と調整し、 設定させて頂きます	-
	移設 サービス	本サービスは、他社製品を含め「C / S」リロケーションサービスに対応いたします。 詳細は、弊社営業またはシステムエンジニアまでお問い合わせください。						

\* 1 : 搬入...お客様先に「機器」を納入

\* 2 : 開梱...お客様先で「機器」を梱包箱より取り出し

\* 3 : セットアップ

- ・ お届け設置サービス/EDメニューの場合...各種ケーブル接続 (キーボード / マウス / ディスプレイ / 電源) 単体動作確認
- ・ セットアップメニューの場合...お客様先で内蔵オプション品の組込み、各種ケーブル接続、単体動作確認

\* 4 : 梱包材引取り...お客様先で「機器」を開梱時発生した梱包材の処理 (引取り) を実施

&lt; ご注意 &gt;

お届け設置サービス/EDメニューおよび時間指定のサービスをご注文いただいた場合でも、お客様の都合で、搬入と同時に梱包材引き取りが速やかに行えない場合 (2 ~ 3 時間以上おいてのお引き取り) はお引き取りできません。

後日、保管されている梱包材のお引き取りを行う場合は、現地付加作業「梱包材引取り」のご注文が別途、必要となります。

\* 5 : 撤去作業...「機器」の撤去とお引取り

&lt; ご注意 &gt;

本サービスは引外品でお受けしているものに対し、解約時 (ご使用期間が完了した後) のご返却に伴う発生費用が必要となります。必ず、ご注文ください。

\* 6 : 搬入費が必要になる場合があります。弊社営業にご確認ください。

## PC 導入新サービスのご紹介

## 従来よりも更に割安な新「お届け設置サービス」

平成 11 年 2 月より、ED メニューをご利用いただいておりますが、今回クライアント PC において価格体系を変更いたしました。サービス名も「お届け設置サービス」に名称を変更いたしました。

(記) ED とは...

ED (Engineering Driver) とは、物流会社の運転手が作業を行う「PC のセットアップ技術者兼運転手」です。  
単なる運転手ではなく、各種実践教育を受けたエンジニアでもあるので「ED」と呼んでいます。

新「お届け設置サービス」と従来の ED メニュー、セットアップメニューとの比較を下表に示します。

表 3 サービス内容比較例

[ 凡例 ] : 適用、- : 適用外

サービス名	搬入時間	作業内容	価格	クライアント PC	プリンタ
<新サービス> お届け設置サービス *1	9 ~ 17 時 (事前時間調整)	搬入に引続き物流業者技術者が開梱、簡易セットアップを行い梱包材引取りまで実施	ご注文台数 1 台目... 従来の ED メニュー価格より低減。 2 台目以降... 割引形名を新設し、 <u>2 台以上の複数台をご注文いただくと従来の台数割引よりも更に割安になります。</u>		-
ED メニュー	同上	同上		-	
セットアップメニュー	9 ~ 17 時 (日程指定 : 時間指定無)  10 時 / 14 時 (時間指定)	搬入業者が日程指定で搬入。その後、保守サービス会社がセットアップを実施。  搬入業者が時間指定で搬入し梱包材を引取る。その後、保守サービス会社がセットアップを実施。	従来通り (台数割引の適用 *2)		

\* 1 : お届け設置サービス / ED メニューの特徴は、従来(セットアップメニュー) 搬入作業とセットアップ作業を別々の業者で行っていましたが、これを 1 つの業者(物量業者技術者)が搬入と同時に開梱、簡易セットアップ作業(キーボード / マウス / ディスプレイ / 電源の各種ケーブル接続)と梱包材引取りまで一括で行う、割安なサービスです。

<ご注意>

お届け設置サービス / ED メニューでは、下記のサービスは受けられません。ご承知おき願います。

- ・新規導入時、現地作業でオプション(メモリーボード、拡張ボードなど)増設を行う場合
- ・お客様先稼動中の既設機器へのオプション増設

\* 2 : 台数割引について

台数割引の適用範囲は、ご注文台数により台数割引が適用されます。  
詳細は「台数による割引の適用について」をご参照してください。

### 台数による割引の適用について

値引きの適用はなく、台数割引で対応いたします。

#### (1) 新規導入 / オプション増設

メニュー内容に対する台数割引の適用範囲は表 4 に、台数割引率は表 5 に示します。  
同一製品区分 (クライアント PC / プリンター) および同一納期 / 納地ごとに台数を加えます。

表 4 メニュー内容に対する台数割引適用範囲

[ 凡例 ] : 適用, - : 適用外

サービス名 / 作業概要		製品区分	クライアント PC	プリンター
搬入のみ	日程指定		-	(表 5 を適用)
	時間指定		(表 5 を適用)	(表 5 を適用)
搬入 + セットアップ (設置作業)				
セットアップメニュー	日程 / 時間指定		(表 5 を適用)	(表 5 を適用)
お届け設置サービス			2 台以上の複数台ご注文をいただくと従来からの台数割引率よりも更に割安になります。	
EDメニュー				(表 5 を適用)

表 5 台数による割引率 (新規導入 / オプション増設)

ご注文台数	割引率
2 ~ 5 台の場合	弊社営業にご確認ください
6 ~ 10 台の場合	
11 台 ~ の場合	

#### (2) 撤去

本サービスは新規導入 / オプション増設サービスと割引方法が異なります。  
割引率につきましては、弊社営業にご確認ください。

表 6 台数割引率 (撤去)

ご注文台数	形名		割引率
1 台目	基本形名	SD-4110-350	弊社営業にご確認ください
2 台目以降	割引形名	SD-4110-310M	

**形名 / 価格一覧**

導入サービス形名は、(1)～(4)各種機器の導入サービス項を参照ください。  
 価格は予告なしに変更する場合があります。

各種機器の搬入地区は以下の通りです。

**表7 搬入地区一覧**

搬入地区	該当地域
A・B地区	北海道、東北、関東、中部、信越、北陸、関西、中国、四国、九州地区、沖縄本島
C地区	島嶼〔とうしょ〕: 沖縄県(沖縄本島を除く)、鹿児島(奄美)、島根(隠岐島) 長崎(壱岐、対馬、五島列島)、東京(小笠原)、北海道(礼文、利尻、奥尻島)など

クライアントPCとプリンター導入サービスの対象機種は以下の通りです。

**表8 搬入装置と該当機種**

分類	搬入装置	該当機種
クライアントPC	デスクトップ・タワー	<ul style="list-style-type: none"> <li>FLORA300/30D/400 シリーズ</li> <li>FLORA NET シリーズ</li> <li>旧機種 (FLORA-T/D/3010D/1010Dx/3020/2020/B16/B32 シリーズ)</li> </ul>
	ノート	<ul style="list-style-type: none"> <li>FLORA-200 シリーズ</li> <li>旧機種 (FLORA-N/3010Lx/3020/2020/B16Nx/B32Lx シリーズ)</li> </ul>
プリンター	フロアスタンド (4人作業)	<ul style="list-style-type: none"> <li>PC-PN5200/PC-PN5400/PC-PN5600/PC-PN5600P</li> <li>平成12年4月以降製品発表のフロアスタンドプリンター</li> </ul>
	デスクサイド (2人作業)	<ul style="list-style-type: none"> <li>PC-PL2500</li> <li>PC-PK4105/PC-PK4105N</li> <li>平成12年4月以降製品発表のデスクサイドプリンター</li> </ul>
	デスクトップ (1人作業)	<ul style="list-style-type: none"> <li>PC-PD2080/PC-PD2130/PC-PD2161/PC-PD3161</li> <li>平成12年4月以降製品発表のデスクトッププリンター</li> </ul>
	オプション品 (2人作業)	<ul style="list-style-type: none"> <li>ペーパーフィーダーなど: PC-PFxxxx</li> <li>ペディスタル: PC-AD2600/AD4300</li> <li>ステップフィニッシャー: PC-PH28001</li> <li>平成12年4月以降製品発表のプリンターオプション</li> </ul>
	オプション品 (1人作業)	<ul style="list-style-type: none"> <li>オートシートフィーダー: PC-ASxxxx/PC-AD10100</li> <li>LANアダプタ, LANポート: PC-PBxxxx</li> <li>拡張メモリ: PC-PMxxxx</li> <li>両面ユニット: PC-PWxxxx</li> <li>ペーパーフィーダー: PC-PHxxxx</li> <li>アクセサリ他: PC-PA42001</li> <li>ケーブル: PC-LP1101/HT-4996-66E/HT-4996-66H</li> <li>平成12年4月以降製品発表の1人作業のプリンターオプション</li> </ul>

(1) クライアント PC 導入サービス (1/2)

記) 太枠内は、新「お届け設置サービス」を示す。

サービス名 / 作業名称		搬入時間	搬入地区	梱包材引取り	搬入装置	搬入台数	形名	価格	
新規導入サービス形名一覧	搬入のみのお届け	< 搬入費 >							
		日程指定によるお届けのみ *1	9 ~ 17 時にお届け	A・B・C 地区	無	デスクトップ・ター	1 台あたり	SD-41C2-DCA0100	弊社営業にご確認ください
		無	ノート	1 台あたり	SD-41C2-NCA0100				
		ロット搬入 *1,2 (100 台以上)	9 ~ 17 時にお届け	A・B 地区	無	デスクトップ・ター	1 台あたり	SD-41C2-DCA5100	
		無	ノート	1 台あたり	SD-41C2-NCA5100				
		時間指定によるお届け	10 時にお届け	A・B 地区	有	デスクトップ・ター	1 台あたり	SD-41C2-DCA3000	
	有		ノート	1 台あたり	SD-41C2-NCA3000				
	14 時にお届け	A・B 地区	有	デスクトップ・ター	1 台あたり	SD-41C2-DCA4000			
	有	ノート	1 台あたり	SD-41C2-NCA4000					
	搬入 + セットアップ	お届け設置サービス *1 搬入、開梱、簡易セットアップ、 梱包材引取りを物流業者技術者が実施	9 ~ 17 時にお届け (事前時間調整) + セットアップ	A・B 地区	有	デスクトップ・ター	1 台目	SD-41C2-DAA0000	
					有	ノート	2 台目以降	SD-41C2-DAA000M	
			C 地区	有	デスクトップ・ター	1 台目	SD-41C2-NAA0000		
				有	ノート	2 台目以降	SD-41C2-NAA000M		
		セットアップメニュー (時間指定)	10 時にお届け + セットアップ	A・B 地区	有	デスクトップ・ター	1 台あたり	SD-41C2-DBA3000	
					有	ノート	1 台あたり	SD-41C2-NBA3000	
時間指定で搬入し、搬入後に保守サービス会社がセットアップを実施		14 時にお届け + セットアップ	A・B 地区	有	デスクトップ・ター	1 台あたり	SD-41C2-DBA4000		
				有	ノート	1 台あたり	SD-41C2-NBA4000		
				C 地区	無	デスクトップ・ター	1 式	SD-41C2-DBC0100	
					無	ノート	1 式	SD-41C2-NBC0100	
セットアップメニュー (日程指定)		9 ~ 17 時にお届け + その後セットアップ	A・B 地区	無	デスクトップ・ター	1 台あたり	SD-41C2-DBA1100		
				無	ノート	1 台あたり	SD-41C2-NBA1100		
	AM にお届け (9 ~ 12 時) + その後セットアップ	A・B 地区	無	デスクトップ・ター	1 台あたり	SD-41C2-DBA2100			
			無	ノート	1 台あたり	SD-41C2-NBA2100			
PM にお届け (13 ~ 17 時) + その後セットアップ	A・B 地区	無	デスクトップ・ター	1 台あたり	SD-41C2-DBA2100				
		無	ノート	1 台あたり	SD-41C2-NBA2100				

\* 1: 台数割引は適用外

\* 2: 100 台以上のロット注文は、同一納地・納期に適用

クライアント PC 導入サービス (2/2)

サービス名 / 作業名称		搬入時間	搬入地区	梱包材引取り	搬入装置	形名	価格	
オプション増設の導入サービス形名一覧	搬入のみ	日程指定によるお届けのみ *1,2,3	A・B・C 地区	無	デスクトップ・ター - ノート用オプション	SD-41C3-DCA0100	弊社営業にご確認ください	
					ディスプレイ			
	搬入 + セットアップ	セットアップメニュー (時間指定)	10 時にお届け	A・B 地区	有	デスクトップ・ター用オプション		SD-41C3-DBA3000
					有	ノート用オプション		SD-41C3-NBA3000
		時間指定で搬入し、搬入後に保守サービス会社がセットアップを実施	14 時にお届け	A・B 地区	有	デスクトップ・ター用オプション		SD-41C3-DBA4000
					有	ノート用オプション		SD-41C3-NBA4000
		セットアップメニュー (日程指定)	9 ~ 17 時にお届け + そのあとセットアップ	C 地区	無	デスクトップ・ター用オプション		SD-41C3-DBC0100
					無	ノート用オプション		SD-41C3-NBC0100
	AM にお届け (9 ~ 12 時) + そのあとセットアップ		A・B 地区	無	デスクトップ・ター用オプション	SD-41C3-DBA1100		
				無	ノート用オプション	SD-41C3-NBA1100		
	PM にお届け (13 ~ 17 時) + そのあとセットアップ	A・B 地区	無	デスクトップ・ター用オプション	SD-41C3-DBA2100			
			無	ノート用オプション	SD-41C3-NBA2100			

\* 1: 台数割引は適用外

\* 2: クライアント PC 本体と同時搬入のオプション品はご注文不要

\* 3: ディスプレイのみの納入字は、ディスプレイ台数分ご注文が必要



(2) プリンター導入サービス (1/2)

サービス名 / 作業名称		搬入時間	搬入地区	搬入装置	形名	価格	
新規導入サービス形名一覧	搬入のみのお届け	日程指定によるお届け	A・B 地区	フロアスタンド プリンター	SD-41C2-LCA0130	弊社営業にご確認ください	
				デスクサイト プリンター	SD-41C2-UCA0110		
				デスクトップ プリンター	SD-41C2-PCA0100		
			C 地区	フロアスタンド プリンター	SD-41C2-LCC0130		
				デスクサイト プリンター	SD-41C2-UCC0110		
				デスクトップ プリンター	SD-41C2-PCC0100		
		AM(9 ~ 12 時)にお届け	A・B 地区	フロアスタンド プリンター	SD-41C2-LCA1130		
				デスクサイト プリンター	SD-41C2-UCA1110		
				デスクトップ プリンター	SD-41C2-PCA1100		
			A・B 地区	フロアスタンド プリンター	SD-41C2-LCA2130		
				デスクサイト プリンター	SD-41C2-UCA2110		
				デスクトップ プリンター	SD-41C2-PCA2100		
	PM(13 ~ 17 時)にお届け	A・B 地区	フロアスタンド プリンター	SD-41C2-LCA3030			
			デスクサイト プリンター	SD-41C2-UCA3010			
			デスクトップ プリンター	SD-41C2-PCA3000			
		時間指定によるお届け	A・B 地区	フロアスタンド プリンター	SD-41C2-LCA4030		
				デスクサイト プリンター	SD-41C2-UCA4010		
				デスクトップ プリンター	SD-41C2-PCA4000		
	搬入 + セットアップ		基本お勧め ED メニュー 搬入、開梱、簡易 セットアップ、梱包材引取り を物流業者技術者が実施	A・B 地区	フロアスタンド プリンター		SD-41C2-LAA0030
					デスクサイト プリンター		SD-41C2-UAA0010
					デスクトップ プリンター		SD-41C2-PAA0000
		C 地区		フロアスタンド プリンター	SD-41C2-LAC0030		
				デスクサイト プリンター	SD-41C2-UAC0010		
				デスクトップ プリンター	SD-41C2-PAC0000		
セットアップメニュー (時間指定)		10 時にお届け + セットアップ	A・B 地区	フロアスタンド プリンター	SD-41C2-LBA0300		
				デスクサイト プリンター	SD-41C2-UBA3010		
				デスクトップ プリンター	SD-41C2-PBA3000		
		14 時にお届け + セットアップ	A・B 地区	フロアスタンド プリンター	SD-41C2-LBA4030		
				デスクサイト プリンター	SD-41C2-UBA4010		
				デスクトップ プリンター	SD-41C2-PBA4000		
セットアップメニュー (日程指定)	日程および AM/PM 指定で 搬入し、搬入後に保守サー ビス会社がセットアップを実施	A・B 地区	フロアスタンド プリンター	SD-41C2-LBA0130			
			デスクサイト プリンター	SD-41C2-UBA0110			
			デスクトップ プリンター	SD-41C2-PBA0100			
		C 地区	フロアスタンド プリンター	SD-41C2-LBC0130			
			デスクサイト プリンター	SD-41C2-UBC0110			
			デスクトップ プリンター	SD-41C2-PBC0100			
	AM(9 ~ 12 時)にお届け + そのあとセットアップ	A・B 地区	フロアスタンド プリンター	SD-41C2-LBA1130			
			デスクサイト プリンター	SD-41C2-UBA1110			
			デスクトップ プリンター	SD-41C2-PBA1100			
		A・B 地区	フロアスタンド プリンター	SD-41C2-LBA2130			
			デスクサイト プリンター	SD-41C2-UBA2110			
			デスクトップ プリンター	SD-41C2-PBA2100			

## プリンター導入サービス (2/2)

サービス名 / 作業名称		搬入時間	搬入地区	増設対象装置	形名	価格	
オプション増設の導入サービス形名一覧	搬入のみのお届け	9 ~ 17 時にお届け	A・B 地区	プリンターオプション (2 人作業)	SD-41C3-UCA0110	弊社営業にご確認ください	
				プリンターオプション (1 人作業)	SD-41C3-PCA0100		
			C 地区	プリンターオプション (2 人作業)	SD-41C3-UCC0110		
				プリンターオプション (1 人作業)	SD-41C3-PCC0100		
			AM(9 ~ 12 時)にお届け	A・B 地区	プリンターオプション (2 人作業)		SD-41C3-UCA1110
					プリンターオプション (1 人作業)		SD-41C3-PCA1100
	PM(13 ~ 17 時)にお届け	A・B 地区	プリンターオプション (2 人作業)	SD-41C3-UCA2110			
			プリンターオプション (1 人作業)	SD-41C3-PCA2100			
	セットアップメニュー (時間指定) 時間指定で搬入し、搬入後に保守サービス会社がセットアップを実施	10 時にお届け + セットアップ	A・B 地区	プリンターオプション (2 人作業)	SD-41C3-UBA3010		
		14 時にお届け + セットアップ		プリンターオプション (1 人作業)	SD-41C3-PBA3000		
	セットアップメニュー (日程指定) 日程および AM/PM 指定で搬入し、搬入後に保守サービス会社がセットアップを実施	9 ~ 17 時にお届け + そのあとセットアップ	A・B 地区	プリンターオプション (2 人作業)	SD-41C3-UBA0110		
				プリンターオプション (1 人作業)	SD-41C3-PBA0100		
		C 地区	プリンターオプション (2 人作業)	SD-41C3-UBC0110			
			プリンターオプション (1 人作業)	SD-41C3-PBC0100			
AMにお届け (9 ~ 12 時) + そのあとセットアップ		A・B 地区	プリンターオプション (2 人作業)	SD-41C3-UBA1110			
			プリンターオプション (1 人作業)	SD-41C3-PBA1100			
PMにお届け (13 ~ 17 時) + そのあとセットアップ	A・B 地区	プリンターオプション (2 人作業)	SD-41C3-UBA2110				
		プリンターオプション (1 人作業)	SD-41C3-PBA2100				

## (3) 撤去サービス

レンタル品の解約時 (ご使用期間が完了した後)、ご返却時に必要な費用です。

**注意：2 台目以降のご注文時は、基本形名と割引形名の 2 形名のご注文が必要です。**

メニュー内容	対象装置	形名	価格
お客様と日程を調整し撤去作業を実施	クライアント PC、プリンター製品など	SD-4110-350(基本形名)	弊社営業にご確認ください
		SD-4110-310M(割引形名)	

## (4) 梱包材引取り

お客様先に一度納入され保管されている梱包材の処理 (お引取り) を実施いたします。

メニュー内容	対象装置	形名	価格
梱包材の処理を日程指定 (9 ~ 17 時) で実施	クライアント PC、プリンター製品など	SD-4130-320	弊社営業にご確認ください

## 5.2 プレインストールサービス (クライアント PC)

### プレインストールサービスの詳細

日立ではお客さんご指定のソフトウェア / ハードウェアをあらかじめインストールしてお届けするパソコンプレインストールサービスをご用意しております。

#### (1) サービスのメリット

- ・ お客様での煩わしい作業 (インストール) を日立が代行し、迅速に完了いたします。
- ・ 工場ではインストール終了後に動作確認を行いますので、初期トラブルを抑えることが出来ます。
- ・ お客様には納入後すぐに立ち上げることが可能です。

#### (2) サービス内容

- ・ 今回プレインストールサービスの中からご要求の最も多いサービスを下記 6 つのサービスとして設定いたしました。これにより下記サービスを必要に応じて組み合わせてご注文いただけます。ただし、該当しないサービスについても対応いたしますので、弊社営業までご相談ください。

サービスメニュー	サービス内容
マスターインストールサービス	お客様提供マスター / 日立作成マスターの内容をプレインストールいたします。
個別項目設定サービス	ネットワークの設定や、BIOS の設定値の変更をおこないます。
ハードウェア追加サービス	PC にハードウェア (日立製 / 他社製) の組込みと、必要であればそのドライバを追加いたします。
シール貼り付けサービス	PC 個々の設定値をシールにて貼り付けいたします。
マニュアル別送サービス	複数の PC を納品する場合にマニュアル類を抜き出し、ご指定の住所に送付いたします。
製造番号管理サービス	納入する PC 本体 (システム装置) の製造番号一覧をご提供いたします。

#### (3) サービス対象機種

区分	サービス対象機種
クライアント PC	FLORA 全機種

\* 本サービスの対象機種は、FLORA 200/300/400 シリーズおよび以降の新シリーズとします。  
対象 OS は Windows 98、Windows NT Workstation 4.0 とします。

### その他

詳細は、弊社営業またはシステムエンジニアまでお問い合わせください。

## 索引

- G
- GT-BH7516 ..... 82
- GT-BH7618 ..... 82
- GT-BH7618T ..... 82
- GT-LN7E05 ..... 82
- GT-LN7E10 ..... 82
- GT-LN7E20 ..... 82
- H
- HT-4996-66E ..... 55
- HT-4996-66H ..... 55
- HT-4996-88E ..... 55
- HT-4996-88H ..... 55
- P
- PC ..... 52
- PC7NP2-KDC2H2120 ..... 37
- PC7NP2-KDC4H2120 ..... 36
- PC7NP2-KKC2H2120 ..... 37
- PC7NP2-KKC4H2120 ..... 36
- PC7NP2-UDC4H2120 ..... 36, 37
- PC7NP2-UKC4H2120 ..... 36, 37
- PC7NP7-PQC27D120 ..... 30, 31
- PC7NP7-PRC27D120 ..... 30, 31
- PC7NW5-ULS4C9410 ..... 2, 3
- PC7NW5-UPP4C9410 ..... 2, 3
- PC7NW5-URQ4C9410 ..... 2, 3
- PC7NW7-UKN4C9410 ..... 9, 10
- PC7NW7-URG4C9410 ..... 9, 10
- PC8NS3-HKC4H2110 ..... 43, 44
- PC8NS3-HLH4H2110 ..... 43, 44
- PC8NS3-KKC4H2110 ..... 43, 44
- PC8NS3-KLH4H2110 ..... 43, 44
- PC8NS3-PKC4H2110 ..... 43, 44
- PC8NS3-PLH4H2110 ..... 43, 44
- PC8NW6-DKN4HBAB0 ..... 23, 24
- PC8NW6-DNE4HBAB0 ..... 23, 24
- PC8NW6-HKN4HBAB0 ..... 23, 24
- PC8NW6-HNE4HBAB0 ..... 23, 24
- PC8NW6-KKN4HBAB0 ..... 23, 24
- PC8NW6-KNE4HBAB0 ..... 23, 24
- PC8NW6-PKN4HBAB0 ..... 23, 24
- PC8NW6-PNE4HBAB0 ..... 23, 24
- PC8NW8-HJF4H1AB0 ..... 16, 17
- PC8NW8-HJG4H1AB0 ..... 16, 17
- PC8NW8-KJF4H1AB0 ..... 16, 17
- PC8NW8-KJG4H1AB0 ..... 16, 17
- PC8NW8-PJF4H1AB0 ..... 16, 17
- PC8NW8-PJG4H1AB0 ..... 16, 17
- PC-AB5750 ..... 34, 41
- PC-AB5750A ..... 34, 41
- PC-AB5900 ..... 35, 41
- PC-AB5910 ..... 35, 41
- PC-AB5920 ..... 35, 41
- PC-AB6000AA ..... 14, 28
- PC-AB6010 ..... 14, 28
- PC-AB6100 ..... 7
- PC-AB6100AA ..... 7
- PC-AB6400 ..... 21
- PC-AB6410 ..... 21
- PC-AB6600 ..... 48
- PC-AB6610 ..... 48
- PC-AD10100 ..... 53, 56, 57, 58, 59, 60
- PC-AD2600 ..... 53, 65
- PC-AD27002 ..... 53, 65
- PC-AD4110 ..... 53, 71, 75
- PC-AD4700 ..... 53, 70
- PC-AE3200A ..... 14, 28
- PC-AE3500 ..... 7
- PC-AE3700 ..... 21
- PC-AJ1200 ..... 7, 14, 28
- PC-AJ2000 ..... 34, 41
- PC-AJ2100 ..... 48
- PC-AJ2200 ..... 21
- PC-AM2100 ..... 8, 15, 35, 41
- PC-AP5450A ..... 33, 40
- PC-AP5800 ..... 33
- PC-AP6300 ..... 7, 14, 28
- PC-AP6400 ..... 40
- PC-AP6600 ..... 47
- PC-AP6700 ..... 21
- PC-AR1210 ..... 6, 13, 27
- PC-AS1061 ..... 53, 56
- PC-AS2161 ..... 53, 57
- PC-AS3130 ..... 53, 56
- PC-AS3160 ..... 53, 58
- PC-AS40801S ..... 53, 58
- PC-AS40802S ..... 53, 59
- PC-AS4081 ..... 53, 59
- PC-AS4130 ..... 53, 60
- PC-AT1120 ..... 33, 40, 47
- PC-AZ2100 ..... 6, 13, 22, 27, 29, 48, 49
- PC-BH7500 ..... 82

PC-CL3100	8, 15, 22, 29, 42, 49	PC-MK7640	33
PC-CL5000	48	PC-MK7645	6
PC-CN3200	79	PC-MK7647	40
PC-CN3300	80	PC-PA2560	53, 63, 64
PC-CN3400	79	PC-PA2700	53, 66
PC-CS3200	6, 13	PC-PA28101	67
PC-CZ3200	48	PC-PA28102	53, 67
PC-DC3622	50	PC-PA28103	53, 67
PC-DC5201	50	PC-PA42101	53, 71, 72
PC-DC7103	50	PC-PA47001	53, 70
PC-ES210	80	PC-PA48002	53, 76
PC-ES410	80	PC-PB20002A	53, 55
PC-FF5100	33	PC-PB20011A	53, 55
PC-FM1643	78	PC-PB20101	53, 55
PC-KB3420	6, 13, 20, 27, 33	PC-PB20111	53, 55
PC-KB3450	42, 49	PC-PB20301	55
PC-KC5700	22, 29, 35, 42, 49	PC-PB20301S1	55
PC-KC7000	48	PC-PB20701A	53, 66
PC-KM1300	6, 13, 20, 27, 33, 40	PC-PB20702	53, 63, 64
PC-KM5400	35	PC-PB2170	53, 55
PC-KM5430	8, 15, 22, 29, 42, 49	PC-PB2700	53, 66
PC-KX1100	81	PC-PB40002	53, 55
PC-KX2100	81	PC-PD2080	51, 56
PC-LC4100	77	PC-PD2080F	52, 56
PC-LE1080	77	PC-PD2080SB1	52, 56
PC-LE2080	77	PC-PD2080SB2	52, 56
PC-LE3080	77	PC-PD2080SB3	52, 56
PC-LG2130	33, 40	PC-PD2130	51, 56
PC-LG2140	47	PC-PD2130F	52, 56
PC-LM2010	35, 42	PC-PD2130SB1	52, 56
PC-LM2020	35, 42	PC-PD2130SB2	52, 56
PC-LM2030	35, 42	PC-PD2130SB3	52, 56
PC-LM2040	35, 42	PC-PD2161	51, 57
PC-LM3010	8, 15, 22, 29, 49	PC-PD2161F	52, 57
PC-LM3020	8, 15, 22, 29, 49	PC-PD2161SB1	52, 57
PC-LM3030	8, 15, 22, 29, 49	PC-PD2161SB2	52, 57
PC-LM3040	8, 15, 22, 29, 49	PC-PD2161SB3	52, 57
PC-LP1101	55	PC-PD3161	51, 58
PC-LP20301	55	PC-PD3161F	52, 58
PC-MK7127	6	PC-PD3161FB	52, 58
PC-MK7128	33	PC-PD3161FD	52, 58
PC-MK7130	13, 27	PC-PD3161SB1	52, 58
PC-MK7131	40	PC-PD3161SB2	52, 58
PC-MK7132	20	PC-PD3161SB3	52, 58
PC-MK7133	47	PC-PD4080S	51, 58
PC-MK7256	6	PC-PD4080SF	52, 58
PC-MK7257	13, 27	PC-PD4080SSB3	52, 58
PC-MK7258	20	PC-PD4080SSS1	52, 58
PC-MK7259	47	PC-PD4080SSS2	52, 58

PC-PD4080SSS3	52, 58	PC-PK4700N	51, 69
PC-PD4081	51, 59	PC-PK4800	51, 75
PC-PD4081F	52, 59	PC-PK4800SFH1	52, 75
PC-PD4081SB1	52, 59	PC-PK4800SH1	52, 75
PC-PD4081SB2	52, 59	PC-PK4800SH2	52, 75
PC-PD4081SB3	52, 59	PC-PL2170	51, 62
PC-PD4130	51, 60	PC-PL2170F	52, 62
PC-PD4130F	52, 60	PC-PL2170SB	52, 62
PC-PD4130SB1	52, 60	PC-PL2450	51, 62
PC-PD4130SB2	52, 60	PC-PL2450SM	52, 62
PC-PD4130SB3	52, 60	PC-PL2560	51, 63
PC-PF2170	53, 62	PC-PL2560SM	52, 63
PC-PF2450	53, 62	PC-PL2560SW	52, 63
PC-PF25501	53, 63	PC-PL2700	51, 52, 64
PC-PF25502	53, 63	PC-PL2700SB2	52, 64
PC-PF27002	53, 65	PC-PL2700SM	52, 64
PC-PF28101	53, 67	PC-PL2700SW	52, 64
PC-PF28103	53, 67	PC-PL2800F	52, 67
PC-PF28105	53, 67	PC-PL2810	51, 66
PC-PF4100	53	PC-PL2810PSA	52, 66
PC-PF4110	53, 70, 73	PC-PL2810PSB	52, 66
PC-PF4120	53, 71, 73	PC-PL9120	51, 68
PC-PF4300	53, 65	PC-PL9120SB1	52, 68
PC-PF47001	53, 69	PC-PL9120SB2	52, 68
PC-PF47002	53, 69	PC-PL9120SB5	52, 68
PC-PF47003	53, 69	PC-PL9120SB6	52, 68
PC-PF48001	53, 75	PC-PL9120SH1	52, 68
PC-PG4080S	53, 59	PC-PL9120SH2	52, 68
PC-PG4081	53, 59	PC-PM27001	53, 62, 64, 65
PC-PG4130	53, 60	PC-PM27002	53, 62, 64, 65
PC-PG48001	54, 76	PC-PM2810	53, 66
PC-PG48002	54, 76	PC-PM41101	53, 71, 72, 73, 74
PC-PG48003	54, 76	PC-PM42101	53, 71, 72
PC-PG48005	54, 76	PC-PM47001	53, 69
PC-PH27001	52, 65	PC-PM47002	53, 69
PC-PH27002	52, 65	PC-PM48001	53, 75
PC-PH28001	52, 67	PC-PM48002	53, 75
PC-PH48001	52, 75	PC-PN5200	51, 61
PC-PH48002	52, 75	PC-PN5200SB1	52, 61
PC-PH91201	54	PC-PN5200SB2	52, 61
PC-PH91202	54	PC-PN5200SB3	52, 61
PC-PK2000	51, 72	PC-PN5400	51, 61
PC-PK2000N	51, 72	PC-PN5400SB1	52, 61
PC-PK2500N	51, 71	PC-PN5400SB2	52, 61
PC-PK3000	51, 73	PC-PN5400SB3	52, 61
PC-PK3000N	51, 73	PC-PN5600	51, 61
PC-PK3500N	51, 70	PC-PN5600P	51, 61
PC-PK4105	51	PC-PN5600PSB1	52, 61
PC-PK4105N	51	PC-PN5600PSB2	52, 61

PC-PN5600PSB3 .....	52, 61
PC-PN5600SB1 .....	52, 61
PC-PN5600SB2 .....	52, 61
PC-PN5600SB3 .....	52, 61
PC-PW2550 .....	53, 63
PC-PW2800 .....	53, 66
PC-PW4110 .....	53, 70, 74
PC-PW4120 .....	53, 72, 73
PC-PW4300 .....	53, 64
PC-PW4700 .....	53, 69
PC-UC5910 .....	34
PC-UC5910A .....	41
PC-UC5952 .....	34
PC-UC5952A .....	41
PC-UC6200 .....	7, 14, 28
PC-UC6211 .....	7, 14
PC-UC6220 .....	28
PC-UC6230 .....	28
PC-UC6300 .....	41
PC-UC6320 .....	7, 14
PC-UC6400 .....	48
PC-UC6410 .....	48
PC-UC6420 .....	48
PC-UC6500 .....	21
PC-UC6510 .....	21
PC-UC6520 .....	21
PC-UF2231 .....	22, 42, 49
PC-UH4002 .....	34
PC-UH4004 .....	41
PC-UH4005 .....	21
PC-UV6000 .....	34
PC-UV6101 .....	7, 14, 28