

日立パーソナルコンピュータ

# FLORA 200 シリーズ 構成ガイド ハードウェア編

〔2002年4月10日現在〕

## お知らせ

FLORA シリーズ構成ガイドは、下記の通り分冊して提供させていただいております。  
必要に応じてご活用ください。

### 【分冊構成】

H/S 分類	システム装置分類	資料番号
ハードウェア編	FLORA-ex シリーズ	SP-476
	FLORA 400 シリーズ	SP-330-80
	FLORA 300 シリーズ	SP-331-90
	FLORA 200 シリーズ	SP-332-80
ソフトウェア編	FLORA 400 シリーズ	SP-333-20
	FLORA 300 シリーズ	
	FLORA 200 シリーズ	
	HA8000 シリーズ	
	FLORA S シリーズ	

1998年01月(第1版)	SP-332	(魔版)
1998年05月(第2版)	SP-332-10	(魔版)
1998年09月(第3版)	SP-332-20	(魔版)
1999年01月(第4版)	SP-332-30	(魔版)
1999年08月(第5版)	SP-332-40	(魔版)
1999年12月(第6版)	SP-332-50	(魔版)
2000年06月(第7版)	SP-332-60	(魔版)
2000年09月(第8版)	SP-332-70	(魔版)
2001年11月(第9版)	SP-332-80	

## **断り書き**

本資料では、以降

Microsoft<sup>®</sup> Windows<sup>®</sup> XP 64-Bit Edition Operating System を Windows XP 64-Bit に、

Microsoft<sup>®</sup> Windows<sup>®</sup> XP Professional Operating System を Windows XP に、

Microsoft<sup>®</sup> Windows<sup>®</sup> 2000 Professional Operating System を Windows 2000 に、

Microsoft<sup>®</sup> Windows NT<sup>®</sup> Workstation Operating System Version 4.0 を

Windows NT Workstation 4.0、または Windows NT 4.0 に、

Microsoft<sup>®</sup> Windows<sup>®</sup> 98 Second Edition Operating System を

Windows 98 Second Edition、または Windows 98SE に、

Microsoft<sup>®</sup> Windows<sup>®</sup> 98 Operating System を Windows 98 に、

Microsoft<sup>®</sup> Windows<sup>®</sup> 95 Operating System を Windows 95 に、

Microsoft<sup>®</sup> Windows<sup>®</sup> Millennium Edition Operating System を Windows Me に、

それぞれ略称致します。

記載の単位は、K：1,024、k：10<sup>3</sup>、M：10<sup>6</sup>、G：10<sup>9</sup>での換算になります。

メモリー容量につきましては、M：1,024<sup>2</sup>、G：1,024<sup>3</sup>での換算となります。

## **他社所有商標に関する表示**

その他記載の会社名、製品名は、それぞれの会社の商標もしくは登録商標です。

## 他社製品の利用について

FLORA シリーズで利用できるソフトウェアとハードウェアに関する最新情報を、ホームページに掲載しています。

<http://www.hitachi.co.jp/HAND/> **ホームページが表示されます**

FLORA シリーズの機種ごとの周辺機器の接続確認リストは、次のホームページに掲載していません。

<http://www.hitachi.co.jp/Prod/comp/OSD/pc/tech/ryutu.htm> **ホームページが表示されます**

以上の情報は、各製品の販売元からいただいた情報をまとめたものです。  
日立では掲載製品の接続や動作を保証いたしません。構成を検討する際の参考にご利用ください。

導入および実務の適用に関するご相談は、下記の電話コンサルタントまでお気軽にお問い合わせください。

HCA センタ <フリーダイヤル>  
<利用時間>

0120-2580-12

9:00 ~ 12:00

13:00 ~ 17:00

(土・日・祝日を除く)

<b>1. システム装置</b> .....	2
1.1 FLORA 270HX(PC7NW5-xxxxxxx モデル) .....	2
1.2 FLORA 270HX(PC7NW7-xxxxxxx モデル) .....	10
1.3 FLORA 220FX(PC7NP7-xxxxxxx モデル) .....	19
1.4 FLORA 220FX(PC7NP2-xxxxxxx モデル) .....	25
1.5 FLORA 220TX(PC7NP4-xxxxxxx モデル) .....	33
<b>2. 周辺装置 構成図</b> .....	39
2.1 ディスプレイ接続構成 .....	39
2.2 プリンター接続構成 .....	40
2.3 SCSI デバイス接続構成 .....	66
2.4 PC カード接続構成 .....	68
2.5 USB 接続機器構成 .....	70
2.6 LAN 機器接続構成 .....	71
<b>3. 消耗品一覧</b> .....	72
<b>4. 有償部品一覧</b> .....	75
<b>5. 有償サービス</b> .....	76
5.1 PC 導入・移設サービス .....	76
5.2 プレインストールサービス (クライアント PC) .....	83
<b>索引</b> .....	84

## 1. システム装置

## 1.1 FLORA 270HX(PC7NW5-xxxxxxx モデル)



## CTO ベースモデル

CPU	OS	希望小売価格	形名
Intel®SpeedStep™ Mobile Pentium®III プロセッサ (1GHz)	Windows XP/Windows 2000 セレクトプル OS モデル *1	260,000 円 (税別)	PC7NW5-ULS4C9410
	Windows NT4.0 モデル *2	252,000 円 (税別)	PC7NW5-BLS2C9410
	Windows 98SE モデル	238,000 円 (税別)	PC7NW5-GLS2C9410
Intel®SpeedStep™ Mobile Pentium®III プロセッサ (900MHz)	Windows XP/Windows 2000 セレクトプル OS モデル *1	234,000 円 (税別)	PC7NW5-URQ4C9410
	Windows NT4.0 モデル *2	226,000 円 (税別)	PC7NW5-BRQ2C9410
	Windows 98SE モデル	212,000 円 (税別)	PC7NW5-GRQ2C9410
Mobile Intel® Celeron® プロセッサ (850MHz)	Windows XP/Windows 2000 セレクトプル OS モデル *1	210,000 円 (税別)	PC7NW5-UPP4C9410
	Windows NT4.0 モデル *2	202,000 円 (税別)	PC7NW5-BPP2C9410
	Windows 98SE モデル	188,000 円 (税別)	PC7NW5-GPP2C9410

カスタマイズメニュー

項目	内容							形名変更部							希望小売価格			
								~										
メモリー	64MB 128MB(1スロット空き, SDRAM)												4					+8,000
	64MB 192MB(空きスロットなし, SDRAM)												6					+16,000
	64MB 256MB(1スロット空き, SDRAM)												V					+24,000
	64MB 512MB(空きスロットなし, SDRAM)												C					+56,000
	128MB 192MB(空きスロットなし, SDRAM)												6					+8,000
	128MB 256MB(1スロット空き, SDRAM)												V					+16,000
	128MB 512MB(空きスロットなし, SDRAM)												C					+48,000
HDDユニット	15GB 20GB														H			+4,000
	15GB 30GB														M			+11,000
ドライブ/通信*3	ウェイトセーバー	CD-ROM	CD-R/RW	DVD-ROM&CD-RWマルチドライブ	LAN	モデム	無線LAN											
		-	-	-		-	-							1				-8,000
CTOオプション		-	-	-		-	-							2				-1,000
		-	-	-		-	-							3				+9,000
		-	-	-		-	-							5				+16,000
		-	-	-		-	-							9				0
		-	-	-		-	-							A				+7,000
		-	-	-		-	-							B				+17,000
		-	-	-		-	-							D				+24,000
		-	-	-		-	-							4				+16,000
		-	-	-		-	-							6				+23,000
		-	-	-		-	-							7				+33,000
		-	-	-		-	-							8				+40,000
		-	-	-		-	-							R				+30,000
		-	-	-		-	-							S				+37,000
		-	-	-		-	-							T				+47,000
	-	-	-		-	-							V				+54,000	
ホイールマウス	ホイールマウスなし													1				-5,000
バッテリー	バッテリーあり		バッテリーなし(ダミーバッテリー添付)													0		-7,000
著名ソフト*4	一太郎 11																K	+14,000
	Microsoft Office XP(プレインストール)																P	+22,400
	ATOK14																C	+6,800
	Microsoft Office XP(プレインストール) + ATOK14																E	+29,200

- \* 1: 複数のOSでは、初回起動時に使用するOSを選択できます。選択しなかったOSは削除されますので、同時に使用することはできません。
- \* 2: Windows NT 4.0では、ホイールマウスのホイール機能は動作しません。
- \* 3: Windows NT 4.0では、内蔵無線LANは使用できません。
- \* 4: ATOK、一太郎は、プレインストールされていません。インストールの際には、CD-ROMドライブが必要となります。



## 概略仕様

システム装置		FLORA 270HX		
形名 *1	Windows XP/Windows 2000 *2 セレクトブル OS モデル *3	PC7NW5-ULS4C9410	PC7NW5-URQ4C9410	PC7NW5-UPP4C9410
	Windows NT 4.0 モデル *4	PC7NW5-BLS2C9410	PC7NW5-BRQ2C9410	PC7NW5-BPP2C9410
	Windows 98SE モデル	PC7NW5-GLS2C9410	PC7NW5-GRQ2C9410	PC7NW5-GPP2C9410
1	CPU (周波数)	Intel® SpeedStep™ Mobile Pentium® III プロセッサ (1GHz)	Intel® SpeedStep™ Mobile Pentium® III プロセッサ (900MHz)	Mobile Intel® Celeron® プロセッサ (850MHz)
2	2次キャッシュメモリ	256KB (プロセッサ内蔵)		128KB (プロセッサ内蔵)
3	システムクロック	100MHz		
4	チップセット	ALI 社 M1632M / M1535+		
5	メインメモリ	標準 *5	[セレクトブル OS モデル] 128MB PC100 SDRAM (128MB × 1), 64MB PC100 SDRAM (64MB × 1) (ビテオRAMとして8MBを使用)	
		最大	512MB PC100 SDRAM (256MB × 2) (ビテオRAMとして8MBを使用)	
6	ディスプレイ	15型 TFT カラー	14.1型 TFT カラー	
7	表示解像度 (表示色)	内蔵 LCD	最大 1024 × 768ドット (1677万色)	
		外付け CRT *6	最大 1280 × 1024ドット (1677万色)	
8	ビテオグラフィックシステム	Trident Cyber Blade Ail (チップセット M1632M に内蔵) ビテオRAM 8MB (メインメモリと共有)		
9	ファイル装置	FDD	3.5型 (1.44MB/1.2MB/720KB) *7	
		HDD *8 *9	15GB / [CTO] 30GB *10 (Ultra ATA/66 対応)	
		CD-ROM *9	最大 24倍速 *10 [CTO] CD-ROM ドライブなし (ホワイトバー-添付), [オプション] ホワイトバー-	
		CD-R/RW *9	[CTO/オプション] 読み出し: CD-ROM/R: 最大 24倍速, CD-RW: 最大 14倍速, 書き込み: CD-R: 最大 8倍速, CD-RW: 最大 8倍速 *10, *23 (CD-ROMドライブとの入れ替え可能) ライティングソフト添付 *11	
		DVD-ROM *9	[オプション] DVD-ROM: 最大 8倍速, CD-ROM: 最大 24倍速 *10	
		DVD-ROM& CD-R/RW マルチドライブ *9	[CTO/オプション] 読み出し: DVD-ROM: 最大 8倍速, CD-ROM/R: 最大 24倍速, CD-RW: 最大 12倍速, 書き込み: CD-R: 最大 8倍速, CD-RW: 最大 4倍速 (CD-ROMドライブとの入れ替え可能) ライティングソフト添付 *11	
10	サウンド機能	Sound Blaster Pro 互換, ステレオスピーカー, マイク内蔵		
11	拡張スロット	PCカード	PC Card Standard (JEITA V4.2) 準拠, Type × 2 または Type × 1, CardBus 対応 *12	
		メモリ	2スロット (空きスロット数はCTO構成に依存)	
12	インタフェース	シリアル	× 1	
		パラレル	× 1	
		マウス / テンキーボード	× 1	
		USB	× 2 *13	
		ラインイン	× 1	
		ヘッドホン	× 1	
		マイクイン	× 1	
		アナログ RGB ディスプレイ	× 1	
13	ネットワーク	LAN (100BASE-TX/10BASE-T 自動認識) [CTO] 56kbps モデム [CTO] 内蔵無線 LAN (IEEE802.11b 準拠) *14 [オプション] Bluetooth™ USB アダプター (Bluetooth™ ver1.1 準拠) *15		
14	キーボード, マウス	109 配列準拠キーボード (キーピッチ 19mm, ストローク 3mm), ワンタッチキー × 4, P スイッチ × 1, [標準添付 / オプション] ホールマウス *16, [CTO] ホールマウスなし, [オプション] USB ホールマウス, [オプション] テンキー		
15	ホィンティングデバイス	ホィンティングパッド (静電式), 2ボタン, スクロールキー		
16	スマートカード	[オプション] スマートカードアダプター / スマートカード *17		
17	外形寸法 W × D × H *18	328 × 276 × 39.5mm	326 × 276 × 38 mm	
18	質量 *19	約 3.3 kg	約 3.1 kg	
19	消費電力 (最大 / スタンバイ時 *20)	約 23W (74W / 約 12W)	約 22W (72W / 約 11W)	約 21W (64W / 約 9W)

システム装置		FLORA 270HX				
20	省エネ法に基づく表示	区分	S			
		エネルギー消費効率 *21	0.0051	0.0052	0.0045	
21	電源	AC100V ± 10% またはニッケル水素バッテリー / [CTO オプション] 鉛バッテリー *7				
22	バッテリー	使用可能時間 *22 (パワーマネジメント機能利用時)	最大約 1.5 時間	最大約 1.5 時間	最大約 1.5 時間	
		使用可能時間 (JEITA 測定法)	最大約 1.5 時間	最大約 1.5 時間	最大約 1.5 時間	
		充電時間	装置電源 OFF 時	約 1.5 時間	約 1.5 時間	約 1.5 時間
			装置電源 ON / サポート時	約 5 時間	約 5 時間	約 5 時間

- \* 1: CD-ROMドライブあり / バッテリーありの形名です。CTOメニューで CD-ROMドライブ以外を選択する場合、バッテリーなしの場合の形名は価格表をご覧ください。
- \* 2: Windows 2000 は、Service Pack 2 適用済み版です。Windows 2000 は、Service Pack 2 適用済み版です。Service Pack のインストールは行えません。
- \* 3: 複数の OS モデルは、初回起動時に使用する OS を選択することにより、選択した OS で起動します。選択しなかった OS は選択後になくなります。「リカバリ CD-ROM」を標準添付しており、誤ってシステムファイルを消去してしまった時は、OS 選択後の状態に復旧することができます。初回起動時に選択しなかった OS は使用できません。選択しなかった OS を使用する場合には、別途パッケージ等をご購入ください。
- \* 4: Windows NT 4.0 の Service Pack は、Service Pack 6a となります。Service Pack のインストールは行えません。
- \* 5: 8MB が VRAM として使用されます。メモリ増設の構成例を以下に示します。網掛け部分は CTO 構成 (出荷時) の状態です。本体導入後にメモリボードを増設する場合、メモリ容量の組合せによっては導入済みのメモリボードを取外して、新しいメモリボードを増設する必要がある場合があります。また、CTOメニューにおきまして、320MB/384MB にする構成はありません。

総メモリ容量	メモリスロット 1	メモリスロット 2
64MB	64MB (標準)	(空き)
128MB	128MB (標準)	(空き)
	64MB (標準)	64MB (増設)
192MB	128MB (標準)	64MB (標準)
256MB	128MB (標準)	128MB (増設)
	256MB (標準)	(空き)
320MB	64MB (標準)	256MB (増設)
384MB	128MB (標準)	256MB (増設)
512MB	256MB (標準)	256MB (標準)

64MB にする構成は Windows XP/Windows 2000 複数の OS モデルでは選択できません。

- \* 6: Windows XP、Windows 98SE では、マルチディスプレイが可能です。Windows 2000、Windows NT 4.0 では、同一画面の同時表示のみ可能です (外付け LCD ディスプレイ や プロジェクタを除く)。
- \* 7: 3 モードドライブは複数の OS モデル (Windows XP/Windows 2000)、Windows NT 4.0 モデルの場合はプレインストールされており、バンドルされています。Windows 98SE モデルでは、プレインストールおよびバンドルされています。
- \* 8: Windows 98SE モデルでは、HDD は FAT32 で全領域が C ドライブとして設定されています。複数の OS モデル (Windows XP/Windows 2000) では NTFS 形式で約 10GB まで、Windows NT 4.0 では NTFS 形式で約 8GB までフォーマットしてあります。残りの領域は空き領域となっていますので、Windows XP/Windows 2000 では「ディスクの管理」、Windows NT 4.0 では「ディスクのミストレータ」を使用して別途任意のサイズでドライブを作成して使用することが可能です。
- \* 9: バイへの装着による入れ替えが可能です。FLORA 270HX のバイに装着可能なユニットを以下に示します。  
[装着可能なユニット] : 装着可能, - : 装着不可

項番	ユニット	ファイルバイ	バッテリーバイ	備考
1	内蔵 CD-ROMドライブユニット (24 倍速) (PC-UC6200)	(CTO・オプション)	-	
2	内蔵 CD-R/RWドライブユニット (PC-UC6211)	(CTO・オプション)	-	
3	内蔵 DVD-ROMドライブユニット (PC-UC6101)	(オプション)	-	
4	内蔵 DVD-ROM&CD-R/RW マルチドライブユニット (PC-UC6320)	(CTO・オプション)	-	
5	ウェイトレス (PC-AJ1200)	(CTO・オプション)	-	ファイルバイ用のダミーケースです。

6	バッテリーパック (ニッケル水素) (PC-AB6100AA)	-	(CTO・オプション)	
7	ダミーバッテリー (PC-AE3500)	-	(CTO・オプション)	バッテリーを搭載しない場合の ダミーケースです。

- \* 10 : Windows NT 4.0 では、IDE デバイスの転送モードは、出荷時には PIO モードに設定しています。DMA モードで使用する場合には、制限事項があります。詳しくは、Microsoft 社の Knowledge Base 文章番号 : Q174232 に記載されています。
- \* 11 : Roxio™, Inc. Easy CD Creator®5 Basic が添付されます。  
Windows XP に対応しているバージョンは V5.1 です。V5.0x の場合、アップデートが必要になります。
- \* 12 : システム装置にバンドルされている CardWizard を別途インストールすることで、Windows NT 4.0 においても一部の CardBus 対応のカードを使用することができるようになります。詳細は、各カードメーカーにお問い合わせください。
- \* 13 : USB インターフェイスは、Windows NT 4.0 ではサポートしていません。また、すべての USB 対応周辺機器の動作を保証するものではありません。
- \* 14 : Windows NT 4.0 では内蔵無線 LAN を使用できません。  
他社製の無線 LAN デバイスとは、Peer to Peer 通信ができない場合があります。また、弊社の PC-CN3200 無線 LAN カードとの Peer to Peer 通信もできません。  
内蔵無線 LAN の使用できるチャンネルは 14 を除く 1 ~ 11 チャンネルとなります。無線 LAN アクセスポイントをご利用の場合、アクセスポイントの無線チャンネル (デフォルト : 14 チャンネル) を 1 ~ 11 チャンネルに変更する必要があります。
- \* 15 : Bluetooth™ USB アダプターは Windows 2000 のみサポート致します。Bluetooth™ USB アダプターのデータ通信の理論値は最大約 721kbps です。また、全ての Bluetooth™ 対応周辺機器の動作を保証するものではありません。
- \* 16 : Windows NT 4.0 では、ホイールマスのホイール機能は動作しません。
- \* 17 : スマートカードアダプターの抜き差しは、必ず電源を切った状態で行ってください。  
Windows NT 4.0 ではスマートカードアダプターを使用できません。  
スマートカードは「イン管理ソフトウェア インベネーション Invitation」の専用カードです。
- \* 18 : 最厚部は脚部含まずで 15 型 TFT カラーパネルで 40.9mm、14.1 型 TFT カラーパネルで 39.4mm となります。
- \* 19 : バッテリーパック、512MB RAM 搭載時の質量です。バッテリーパック、CD-ROM ドライブ 搭載時の質量は 15 型 TFT カラーパネルで約 3.5kg、14.1 型 TFT カラーパネルで約 3.3kg となります。
- \* 20 : Windows NT 4.0 では、スタンバイは非サポートとなります。Fn+F4 でスタンバイ状態にしないでください。
- \* 21 : EPC 消費効率とは、省エネ法で定める測定方法により測定された消費電力を省エネ法で定める複合理論性能で除したものです。値は、Windows NT 4.0 の場合を除いたものです。
- \* 22 : Windows NT 4.0 を使用する場合、出荷状態ではパワーマネジメント機能は使用できません。Windows NT 4.0 で、パワーマネジメント機能を使用する場合は、システム装置にバンドルされている、PowerProfiler を別途インストールしてください。
- \* 23 : High-Speed CD-RW (HSRW) ドライブを使用した場合、書換えが最大 8 倍速。

周辺装置

< 凡例 > 選択接続 [ 搭載 ]  
同時接続 [ 搭載 ] 可

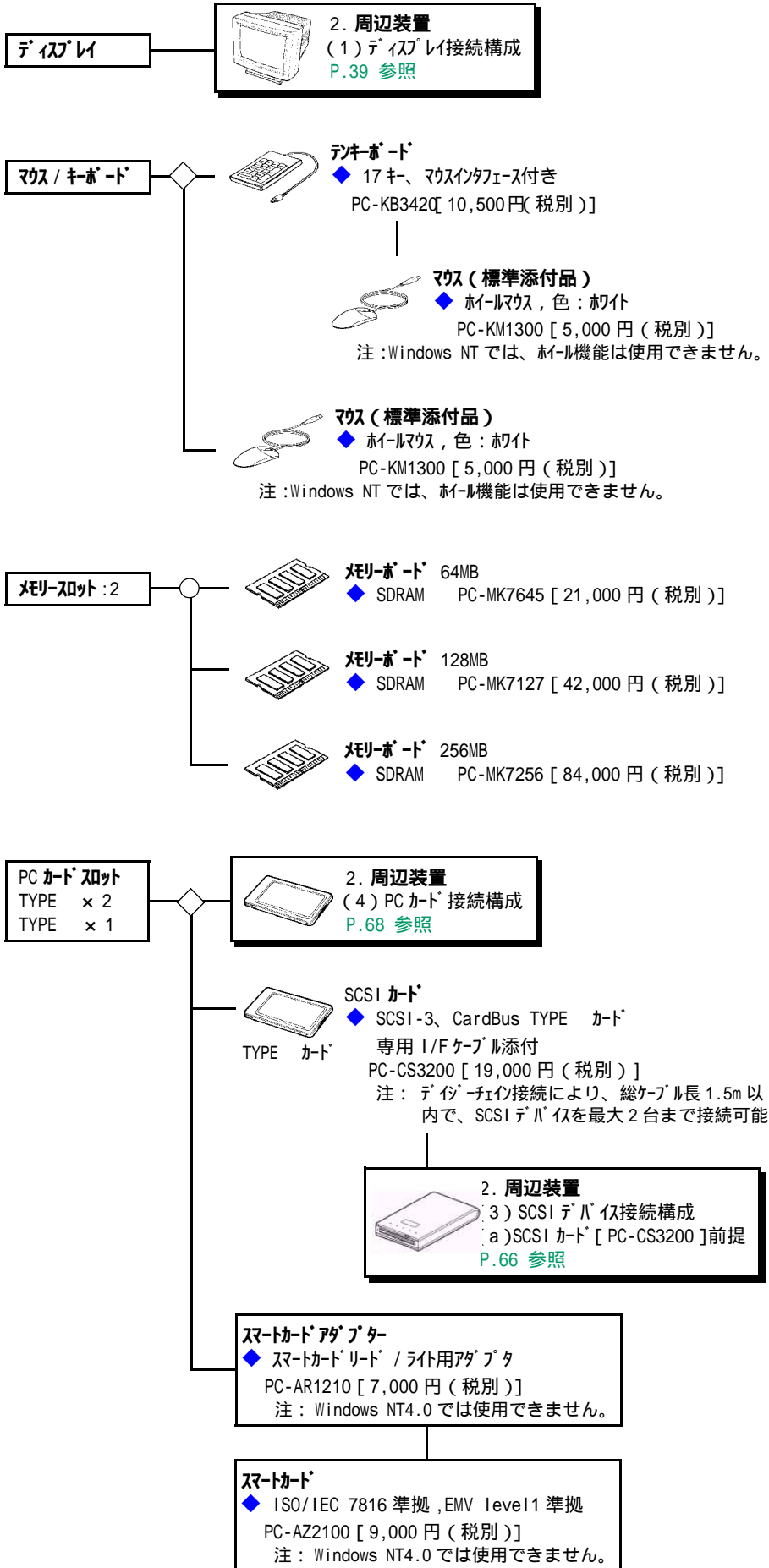

< 凡例 >      選択接続 [ 搭載 ]  
                          同時接続 [ 搭載 ] 可

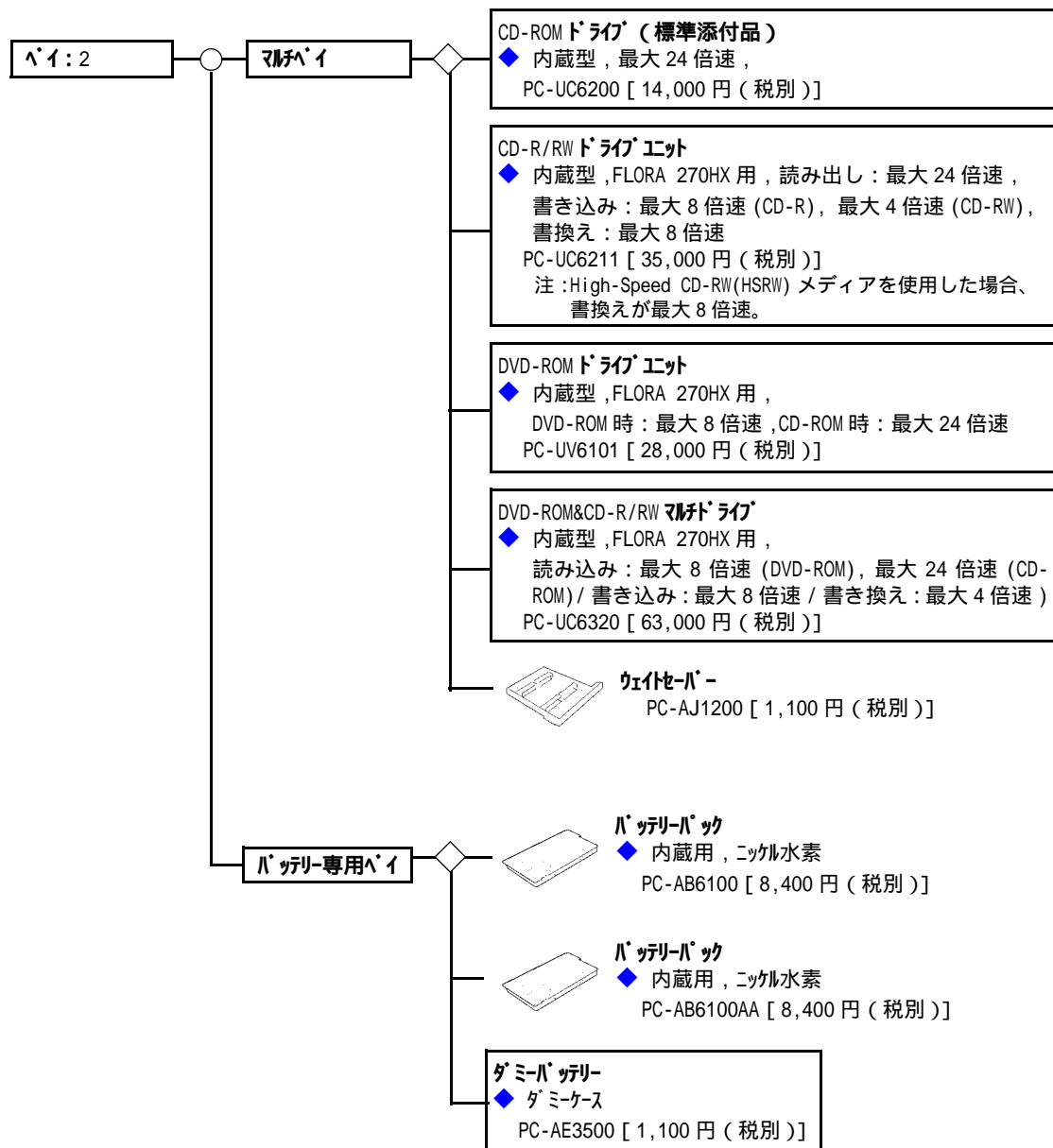

 **ACアダプター (標準添付品)**  
 PC-AP6300 [ 7,000 円 (税別) ]

**パレル**       **2. 周辺装置**  
 (2) プリンター接続構成  
 P.40 参照

< 凡例 > 選択接続 [ 搭載 ]  
同時接続 [ 搭載 ] 可

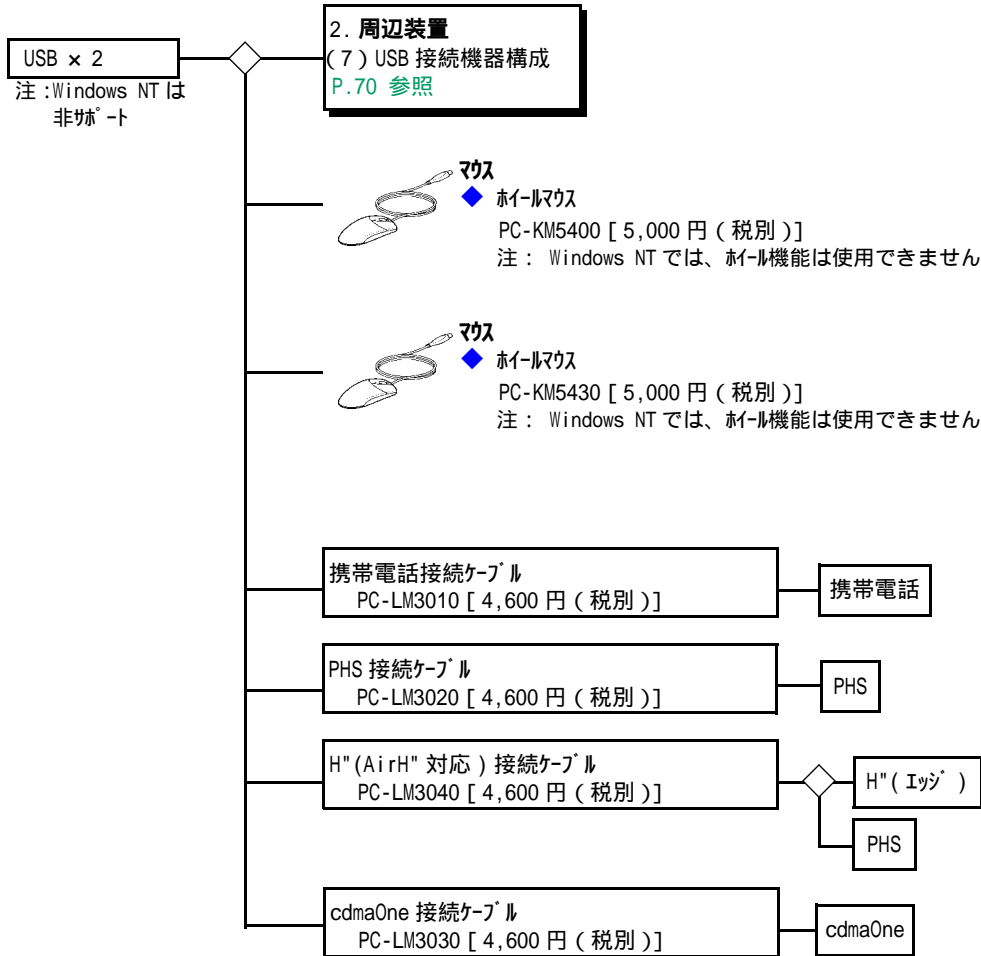
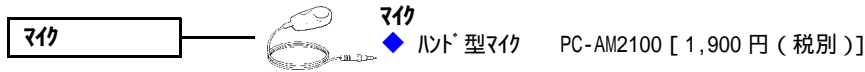

## 1.2 FLORA 270HX(PC7NW7-xxxxxxx モデル)



### CTO ベースモデル

CPU	OS	希望小売価格	形名
Intel®SpeedStep™ Mobile Pentium®III プロセッサ -M (1.2GHz)	Windows XP/Windows 2000 レクタブル OS モデル *1	332,000 円 (税別)	PC7NW7-URG4C9410
	Windows NT4.0 モデル	332,000 円 (税別)	PC7NW7-BRG4C9410
	Windows 98SE モデル *6	318,000 円 (税別)	PC7NW7-GRG4C9410
Intel®SpeedStep™ Mobile Pentium®III プロセッサ -M (1GHz)	Windows XP/Windows 2000 レクタブル OS モデル *1	239,000 円 (税別)	PC7NW7-UKN4C9410
	Windows NT4.0 モデル	239,000 円 (税別)	PC7NW7-BKN4C9410
	Windows 98SE モデル	225,000 円 (税別)	PC7NW7-GKN4C9410

### カスタマイズメニュー

項目	内 容	形 名 変 更 部										希望小売 価格																		
		~																												
メモリー *5	128MB 256MB(1スロット空き, SDRAM)									8					+16,000															
	128MB 384MB(空きスロットなし, SDRAM)									A					+32,000															
	128MB 512MB(空きスロットなし, SDRAM)									C					+48,000															
HDDユニット	15GB 20GB											H			+4,000															
	15GB 30GB											M			+11,000															
	15GB 40GB											P			+18,000															
ドライブ / 通信 *3	<table border="1" style="width: 100%; border-collapse: collapse; font-size: small;"> <tr> <th>ウェイト セーバ *</th> <th>CD- ROM</th> <th>CD-R/ RW</th> <th>マルチ ドライブ</th> <th>LAN</th> <th>モデム</th> <th>無線 LAN</th> </tr> <tr> <td>-</td><td>-</td><td>-</td><td>-</td><td>-</td><td>-</td><td>-</td> </tr> </table>	ウェイト セーバ *	CD- ROM	CD-R/ RW	マルチ ドライブ	LAN	モデム	無線 LAN	-	-	-	-	-	-	-															
	ウェイト セーバ *	CD- ROM	CD-R/ RW	マルチ ドライブ	LAN	モデム	無線 LAN																							
	-	-	-	-	-	-	-																							
	CTOオプション *2	-	-	-	-	-	-																							
		-	-	-	-	-	-																							
		-	-	-	-	-	-																							
		-	-	-	-	-	-																							
		-	-	-	-	-	-																							
		-	-	-	-	-	-																							
		-	-	-	-	-	-																							
		-	-	-	-	-	-																							
		-	-	-	-	-	-																							
		-	-	-	-	-	-																							
		-	-	-	-	-	-																							
		-	-	-	-	-	-																							
-		-	-	-	-	-																								
-		-	-	-	-	-																								
ホイールマウス / Bluetooth *2	ホイールマウスなし, Bluetooth なし																													
	ホイールマウスなし, Bluetooth あり																													
	ホイールマウスあり, Bluetooth あり																													
バッテリー	バッテリーあり / バッテリーなし (ダミバッテリー添付)																													
	バッテリーあり / 大容量バッテリー																													
著名ソフト *4	Microsoft Office XP																													
	Microsoft Office XP + ATOK14																													
	一太郎 11																													
	ATOK14																													

\* 1: レクタブル OS では、初回起動時に使用する OS を選択できます。選択しなかった OS は削除されますので、同時に使用することはできません。

\* 2: Windows NT 4.0 では、ホイールマウスのホイール機能は動作しません。

\* 3: Windows NT 4.0 では、内蔵無線 LAN は使用できません。

\* 4: ATOK、一太郎は、インストールされていません。インストールの際には、CD-ROMドライブが必要となります。

\* 5: Windows XP/2000 レクタブルでは、メモリーは標準で 128MB 以上しか選択できません。

1.2 FLORA 270HX(PC7NW7-xxxxxxxxx **モデル**)

\* 6 : 2002 年 2 月出荷開始予定。



## 概略仕様

システム装置		FLORA 270HX	
形名 *1	Windows XP/Windows 2000 *2 セレクトブル OS モデル *3	PC7NW7-URG4C9410	PC7NW7-UKN4C9410
	Windows NT4.0 モデル *4	PC7NW7-BRG4C9410	PC7NW7-BKN4C9410
	Windows 98SE モデル *5	PC7NW7-GRG4C9410	PC7NW7-GKN4C9410
1	CPU (周波数)	Intel® SpeedStep™ Mobile Pentium® III プロセッサ -M (1.2GHz)	Intel® SpeedStep™ Mobile Pentium® III プロセッサ -M (1GHz)
2	2次キャッシュメモリ	512KB (プロセッサ内蔵)	
3	システムバスクロック	133MHz	
4	チップセット	Intel® 830MG	
5	メインメモリ *6	標準	128MB PC133 SDRAM (128MB × 1, ビデオRAM として 8MB を使用)
		最大	512MB PC133 SDRAM (256MB × 2, ビデオRAM として 8MB を使用)
6	ディスプレイ	15型 TFT カラー	14.1型 TFT カラー
7	表示解像度 (表示色)	内蔵 LCD	最大 1400 × 1050 ドット (1677 万色)
		外付け CRT *7	最大 1024 × 768 ドット (1677 万色)
8	ビデオシステム	チップセット 830MG に内蔵 ビデオRAM 8MB (メインメモリを使用) *8	
9	ファイル装置	FDD	3.5 型 (1.44MB/1.2MB/720KB) *9
		HDD *10 *11	15GB / [CTO]30GB(Ultra ATA/66 対応)
		CD-ROM *12	最大 24 倍速 [CTO]CD-ROM ドライバなし (ウェイトレバ-添付), [オプション]ウェイトレバ-
		CD-R/RW *12	[CTO/オプション]読み出し: CD-ROM/R: 最大 24 倍速, CD-RW: 最大 14 倍速, 書き込み: CD-R: 最大 8 倍速, CD-RW: 最大 8 倍速 *28 (CD-ROM ドライブとの入れ替え可能)ライティングソフト添付 *13
		DVD-ROM *12	[オプション]DVD-ROM: 最大 8 倍速, CD-ROM: 最大 24 倍速
10	サウンド機能	DVD-ROM& CD-R/RW マルチドライブ *12	[CTO/オプション]読み出し: DVD-ROM: 最大 8 倍速, CD-ROM/R: 最大 24 倍速, CD-RW: 最大 12 倍速, 書き込み: CD-R: 最大 8 倍速, CD-RW: 最大 4 倍速 (CD-ROM ドライブとの入れ替え可能)ライティングソフト添付 *13
		サウンド機能	Sound Blaster Pro 互換, ステレオレコーダ, マイク内蔵
11	拡張スロット	PC カード	PC Card Standard(JEITA V4.2) 準拠, Type × 2 または Type × 1, CardBus 対応 *14
		メモリ	2 スロット (空きスロット数は CTO 構成に依存)
12	インターフェース	シリアル × 1 パラレル × 1 マウス / キーボード × 1 USB × 2 *15 IEEE1394 × 1 *15 ラインイン × 1 ヘッドホン × 1 マイクイン × 1 アナログ RGB ディスプレイ × 1	
13	ネットワーク	LAN(100BASE-TX/10BASE-T 自動認識), [CTO]56kbps モデム [CTO] 内蔵無線 LAN(IEEE802.11b 準拠) *16 [CTO] 内蔵 Bluetooth™ エンジン (Bluetooth™ ver.1.1 準拠) *17 [オプション]Bluetooth™ USB アダプター - (Bluetooth™ ver.1.1 準拠) *18	
14	キーボード, マウス	109 配列準拠キーボード 87 キー (キーピッチ 19mm, キーストローク 3mm), ワンタッチキー × 4, P スイッチ × 1, [標準添付 / オプション] ホールマウス *19, [CTO] ホールマウスなし, [オプション] USB ホールマウス, [オプション] テンキー	
15	ポインティングデバイス	ポインティングパッド (静電式), 2 ボタン, スクロールキー	
16	スマートカード	[オプション]スマートカードアダプター / スマートカード *20	
17	外形寸法 W × D × H *21	328 × 276 × 39.5mm	
18	質量	約 3.1 kg *22	約 2.8 kg *27
19	消費電力 (最大 / スタンバイ時 *23)	約 25W(71W/1.6W)	約 19W(68W/1.5W)

システム装置		FLORA 270HX		
20	省エネ法に基づく表示	区分	S	
		エネルギー消費効率 *24	0.0006	
21	電源	AC100V ± 10% またはリチウムイオン標準バッテリー *25, [CTO/オプション]リチウムイオン大容量バッテリー-[CTO/オプション]ダミーバッテリー		
22	バッテリー	使用可能時間 (バッテリーメンテナンス機能利用時) *26	最大約 1.5 時間 (標準) / 3 時間 (大容量)	
		使用可能時間 (JEITA 測定法)	最大約 1.5 時間 (標準) / 3 時間 (大容量)	
		充電時間	装置電源オフ時	約 3 時間
			装置電源 (装置電源オン / オフ時)	約 3 時間

- \* 1 : CD-ROMドライブあり / バッテリーありの形名です。CTOメニューで CD-ROMドライブ以外を選択する場合、バッテリーなしの場合の形名は価格表をご覧ください。
- \* 2 : Windows 2000 は、Service Pack 2 適用済み版です。Service Pack のインストールは行えません。
- \* 3 : 複数の OS モデルは、初回起動時に使用する OS を選択することにより、選択した OS で起動します。選択しなかった OS は選択後になくなります。「リカバリ CD-ROM」を標準添付しており、誤ってシステムファイルを消去してしまった時は、OS 選択後の状態に復旧することができます。初回起動時に選択しなかった OS は使用できません。選択しなかった OS を使用する場合には、別途パッケージ等をご購入ください。
- \* 4 : Windows NT 4.0 モデルは、2002 年 1 月以降サポート予定です。  
Windows NT 4.0 の Service Pack は、Service Pack 6a となります。Service Pack のインストールは行えません。
- \* 5 : Windows 98SE モデルは、2002 年 2 月サポート予定です。
- \* 6 : Windows の動作状態に応じてビデオ RAM の容量が変化します。メモリーボード増設の構成例を以下に示します。網掛け部分は CTO 構成 (出荷時) の状態です。本体導入後にメモリーボードを増設する場合、メモリー容量の組合せによっては導入済みのメモリーボードを外して、新しいメモリーボードを増設する必要がある場合があります。また、CTO メニューにおきまして、64MB/192MB/320MB にする構成はありません。

総メモリー容量	FLORA 270HX (NW7)	
	メモリーソケット 1	メモリーソケット 2
128MB	128MB (標準)	(空き)
256MB	128MB (標準)	128MB (増設)
	256MB (標準)	(空き)
384MB	128MB (標準)	256MB (増設)
	256MB (標準)	128MB (増設)
512MB	256MB (標準)	256MB (標準)

- \* 7 : Windows XP/Windows 98SE では、マルチディスプレイ、同時表示が可能です。Windows 2000/Windows NT 4.0 では、同時表示のみ可能です (外付け LCD ディスプレイ やプロジェクタを除く)。  
マルチディスプレイ、同時表示の際のディスプレイの表示解像度 (表示色) の最大は次の通りです。  
[Windows XP/Windows 2000/Windows NT 4.0 の場合]  
ディスプレイの設定は 1024 × 768 ドットまでです。表示色は Windows XP では "最高 (32ビット)"、Windows 2000 では "True Color (32ビット)"、Windows NT 4.0 では "True Color" までとなります。  
[Windows 98SE の場合]  
ディスプレイの設定は 1024 × 768 ドットまでです。表示色は同時表示の時は "High Color (16ビット)"、マルチディスプレイの際は "True Color (32ビット)" までとなります。  
Windows XP では、640 × 480 ドット は使用できません。
- \* 8 : ビデオ RAM 容量は使用条件によりチップセット内部にて変化します。
- \* 9 : 3 モードドライブは複数の OS モデル (Windows XP/Windows 2000)、Windows NT 4.0 モデルの場合はプレインストールされており、インストールされています。Windows 98SE モデルでは、プレインストールおよびインストールされています。
- \* 10 : Windows 98SE モデルでは、HDD は FAT32 で全領域が C ドライブとして設定されています。  
複数の OS モデル (Windows XP/Windows 2000) では NTFS 形式で約 10GB まで、Windows NT 4.0 では NTFS 形式で約 8GB までフォーマットしてあります。  
残りの領域は空き領域となっていますので、Windows XP/Windows 2000 では "ディスクの管理"、Windows NT 4.0 では "ディスクパーティション" を使用して別途任意のサイズでドライブを作成して使用することが可能です。
- \* 11 : Windows NT 4.0 では、IDE デバイスの転送モードは、出荷時には PIO モードに設定しています。  
DMA モードで使用する場合には、制限事項があります。詳しくは、Microsoft 社の Knowledge Base 文章番号 : Q174232 に記載されています。

- \* 12 : バイへの装着による入れ替えが可能です。NW7 のバイに装着可能なユニットを以下に示します。  
 [ 装着可能なユニット ] : 装着可能, - : 装着不可

項番	ユニット	NW7		備考
		ファイルバ	バッテリーバ	
1	内蔵 CD-ROM ドライブ ユニット (24 倍速) (PC-UC6200)	(CTO 標準・オプション)	-	
2	内蔵 CD-R/RW ドライブ ユニット (PC-UC6211)	(CTO・オプション)	-	
3	内蔵 DVD-ROM ドライブ ユニット (PC-UC6101)	(オプション)	-	
4	DVD-ROM&CD-R/RW 複合ドライブ ユニット (PC-UC6320)	(CTO・オプション)	-	
5	ワイセバ (PC-AJ1200)	(CTO・オプション)	-	ファイルバ用のダミーケースです。
6	リチウム標準バッテリー (PC-AB6010)	-	(CTO 標準・オプション)	
7	リチウム大容量バッテリー (PC-AB6000AA)	-	(CTO・オプション)	
8	ダミーバッテリー (PC-AE3200A)	-	(CTO・オプション)	バッテリーを搭載しない場合のダミーケースです。

- \* 13 : Roxio™, Inc. Easy CD Creator®5 Basic が添付されます。  
 Windows XP に対応しているバージョンは V5.1 です。V5.0x の場合、アップグレードが必要になります
- \* 14 : システム装置にバンドルされている CardWizard を別途インストールすることで、Windows NT 4.0 においても一部の CardBus 対応のカードを使用することができるようになります。詳細は、各カードメーカーにお問い合わせください。
- \* 15 : USB インターフェイスならびに IEEE1394 インターフェイスは、Windows NT 4.0 ではサポートしていません。また、すべての USB 対応周辺機器ならびに IEEE1394 対応周辺機器の動作を保証するものではありません。
- \* 16 : Windows NT 4.0 では内蔵無線 LAN を使用できません。  
 他社製の無線 LAN デバイスとは、Peer to Peer 通信ができない場合があります。また、弊社の PC-CN3200 無線 LAN カードとの Peer to Peer 通信もできません。  
 内蔵無線 LAN の使用できるチャンネルは 14 を除く 1 ~ 11 チャンネルとなります。無線 LAN アクセシブリティをご利用の場合、アクセシブリティの無線チャンネル (デフォルト: 14 チャンネル) を 1 ~ 11 チャンネルに変更する必要があります。
- \* 17 : 内蔵 Bluetooth™ ユニットは 2002 年 1 月サポート予定です。  
 Windows NT 4.0 では内蔵 Bluetooth™ を使用できません。内蔵 Bluetooth™ のデータ通信の理論値は最大約 721kbps です。また、全ての Bluetooth™ 対応周辺機器の動作を保証するものではありません。
- \* 18 : Bluetooth™ USB アダプターは Windows 2000 のみサポート致します。Windows XP は、2002 年 1 月以降サポート予定。Bluetooth™ USB アダプターのデータ通信の理論値は最大約 721kbps です。また、全ての Bluetooth™ 対応周辺機器の動作を保証するものではありません。

[ 内蔵 Bluetooth™/Bluetooth™ USB アダプター に関する制限事項 ] \*17, \*18

通信距離は見通し 10m です。(電波状態や環境などにより異なります) 接続出来る Bluetooth™ 機器は最大 4 台ですが、接続速度が分散されるため、通信速度が遅くなります。

実際の使用では 2 台以下で使用することをお勧めします。

下記のような 2.4GHz 帯を使用した機器の近くでは電波の干渉により通信が途絶えたり、相手機器が誤動作する原因になりますので十分な距離を取ってご使用ください。

- ・無線 LAN カードとの同時使用は出来ません。
- ・レーザー等の医療機器は同じ周波数帯を使用しますので同じ場所では使用しないでください。
- ・2.4GHz 帯を使用した防犯装置が導入されているところでは、通信速度の低下や通信が途絶える原因になります。
- ・電子レンジの近くでの使用は出来ません。
- ・その他 2.4GHz 帯を使用した機器の近くでの使用は出来ません。

接続確認を行った Bluetooth™ 機器の最新情報は FLORA のホームページをご参照ください。

(使用できる機能にも制限がありますのでご注意願います。)

URL : <http://www.hitachi.co.jp/Prod/comp/OSD/pc/flora/index.html>

- \* 19 : Windows NT 4.0 では、ホームワスのホーム機能は動作しません。
- \* 20 : スマートカードアダプターの抜き差しは、必ず電源を切った状態で行ってください。  
 Windows NT 4.0 ではスマートカードアダプターを使用できません。  
 スマートカードは「イン管理ソフトウェア」の「シングルインベシティブ Invitation」、IC カード認証ソフトウェア「Secure Plug-in Invitation」の専用カードです。
- \* 21 : 最厚部は脚部含まずで 40.9mm となります。
- \* 22 : リチウム大容量バッテリー、ワイセバ搭載時の質量です。リチウム大容量バッテリー、CD-ROM ドライブ搭載時の質量は約 3.3kg となります

- \* 23 :Windows NT 4.0 では、スタンバイは非対応となります。Fn+F4 でスタンバイ状態にしないでください。
- \* 24 :エネルギー消費効率とは、省エネ法で定める測定方法により測定された消費電力を省エネ法で定める複合理論性能で除したものです。値は、Windows NT 4.0 の場合を除いたものです。
- \* 25 :リチウムイオン標準バッテリーは、動作するアプリケーションの負荷が大きい場合、使用に制限を受けます。例えばバッテリー使用時にアプリケーションを多数動作させるような高負荷での使用条件下では、リチウムイオン大容量バッテリーが必要となります。
- \* 26 :Windows NT 4.0 を使用する場合、出荷状態ではパワーマネジメント機能は使用できません。Windows NT 4.0 で、パワーマネジメント機能を使用する場合は、システム装置にインストールされている、PowerProfiler を別途インストールしてください。なお、本機種にて PowerProfiler でサポートできる機能は、シャットダウン時の自動電源断と、バッテリー残量の表示機能のみになります。
- \* 27 :リチウムイオン大容量バッテリー、ホワイトバー搭載時の質量です。リチウムイオン大容量バッテリー、CD-ROMドライブ搭載時の質量は約 3.0kg となります。
- \* 28 :High-Speed CD-RW(HSRW)メディアを使用した場合、書換えが最大 8 倍速。

周辺装置

< 凡例 > 選択接続 [ 搭載 ]  
同時接続 [ 搭載 ] 可

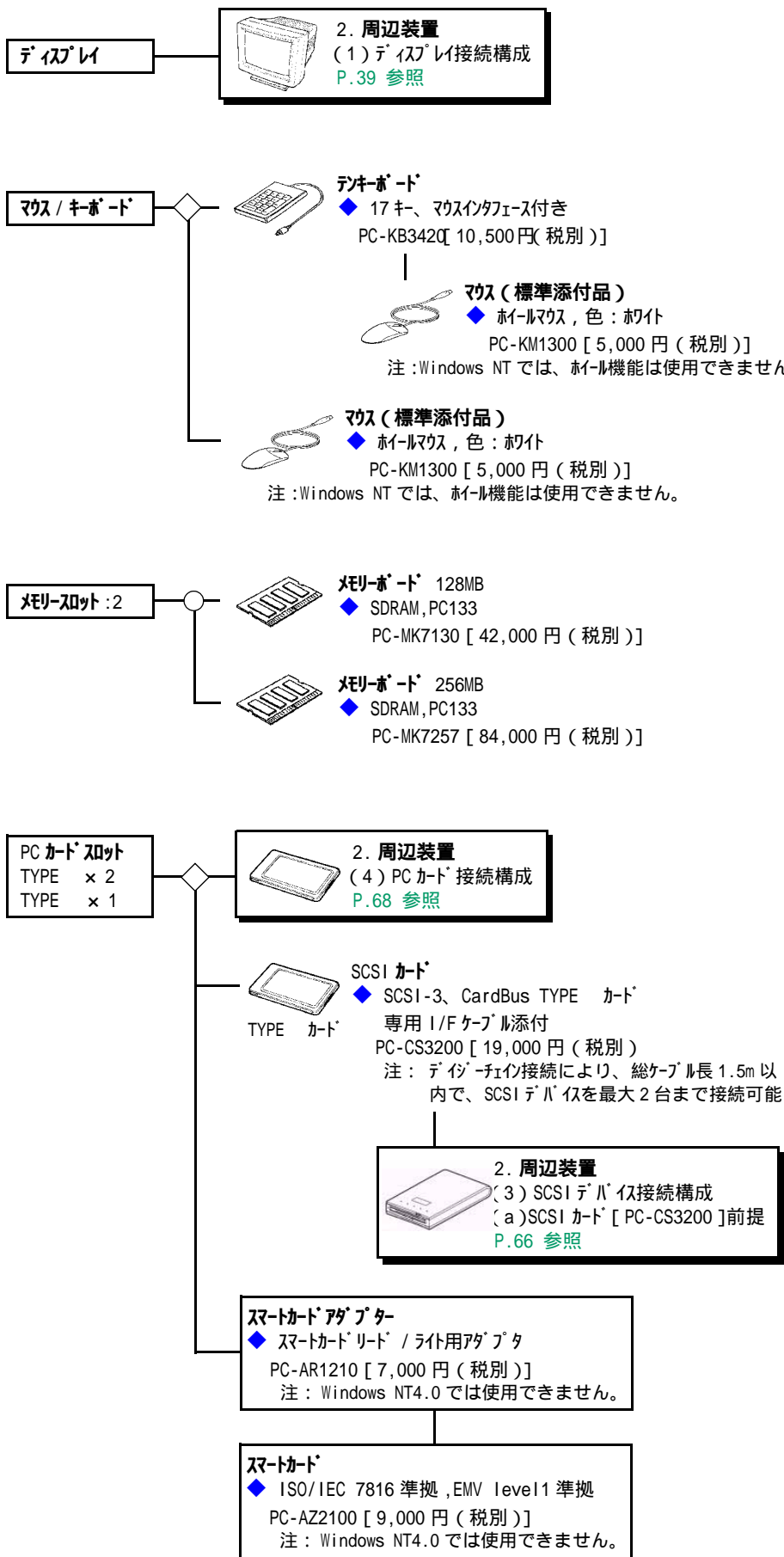

< 凡例 >      選択接続 [ 搭載 ]  
 同時接続 [ 搭載 ] 可

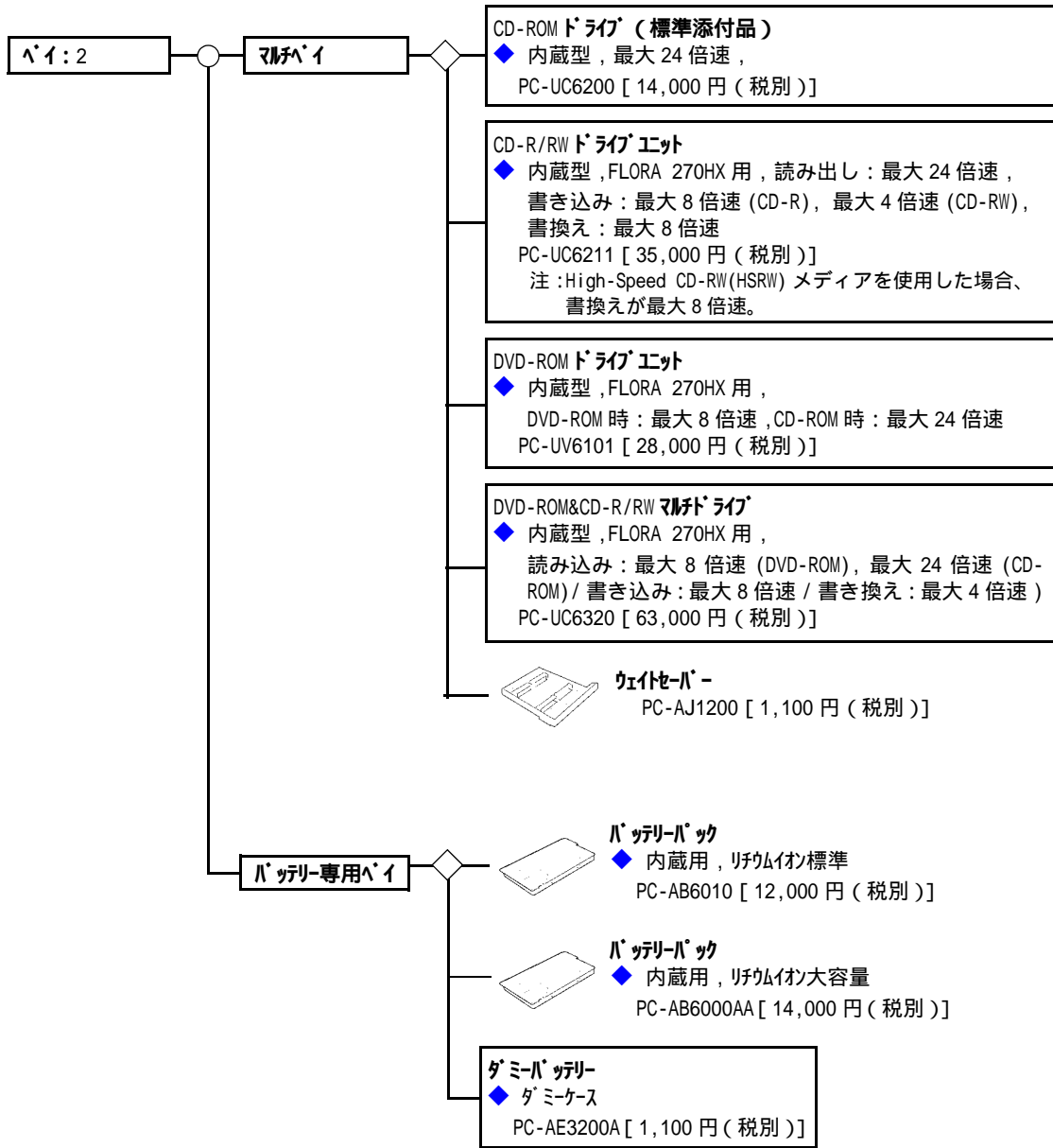

**ACアダプター (標準添付品)**  
 PC-AP6300 [ 7,000 円 ( 税別 ) ]

**パネル** **2. 周辺装置**  
 (2) プリンター接続構成  
 P.40 参照

< 凡例 >      選択接続 [ 搭載 ]  
                    同時接続 [ 搭載 ] 可

**マイク**  **マイク**  
◆ ハンド型マイク PC-AM2100 [ 1,900 円 ( 税別 ) ]

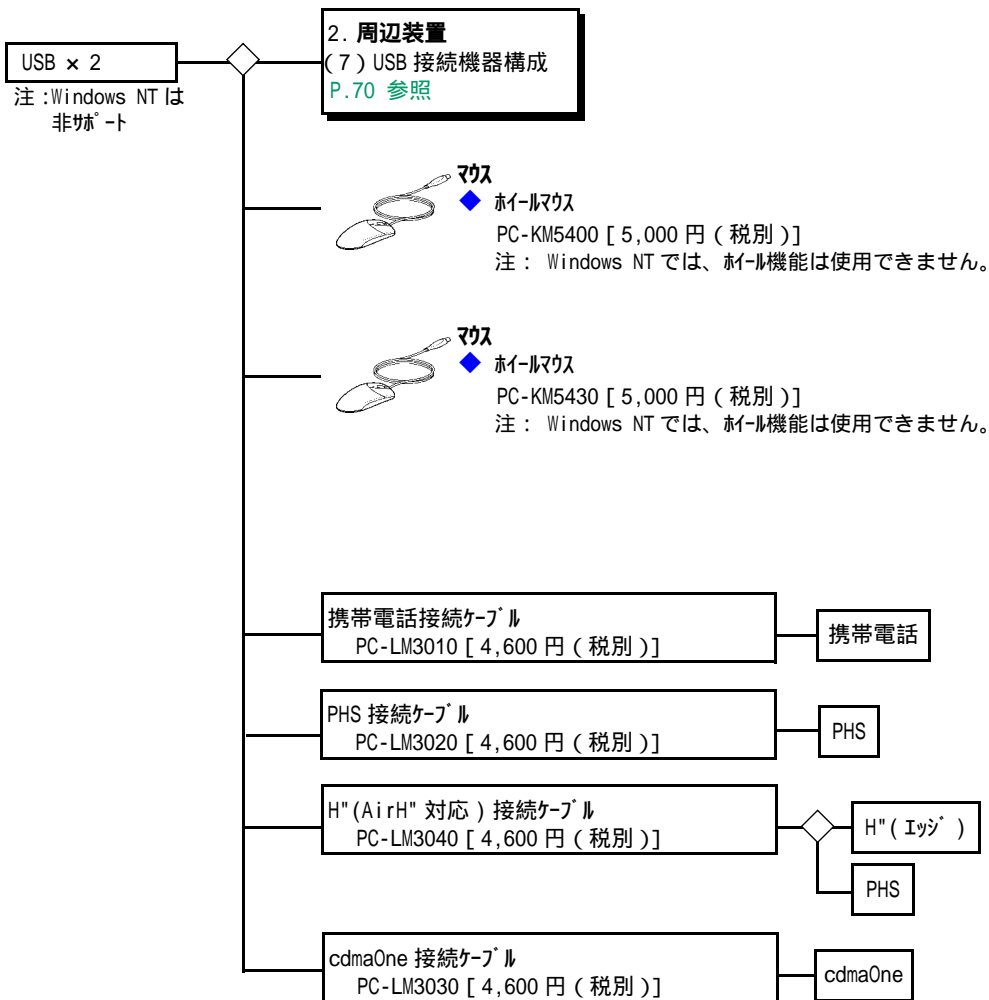

### 1.3 FLORA 220FX(PC7NP7-xxxxxxx モデル)



#### CTO ベースモデル

CPU	OS	希望小売価格	形名
低電圧版 Intel® SpeedStep 対応 Mobile Pentium® III プロセッサ (700MHz)	Windows 2000 対応	235,000 円 (税別)	PC7NP7-PRC27D120
	Windows 98SE 対応	221,000 円 (税別)	PC7NP7-GRC27D120
超低電圧版 Mobile Intel® Celeron® プロセッサ (600MHz)	Windows 2000 対応	205,000 円 (税別)	PC7NP7-PQC27D120
	Windows 98SE 対応	191,000 円 (税別)	PC7NP7-GQC27D120

#### カスタマイズメニュー

項目	内容	形名変更部										希望小売価格			
		~													
メモリー	64MB 128MB(1スロット空き, SDRAM)									4					+13,000
	64MB 192MB(空きスロットなし, SDRAM)									6					+26,000
	64MB 256MB(空きスロットなし, SDRAM)									8					+39,000
HDDユニット	10GB 20GB										H				+11,000
CTOオプション FDD/CD-ROM/ CD-R/RW/通信	外付け FDD														
	CD-ROM														
	CD-R/RW														
	LAN & モデム														
	-											D			0
	-											M			+7,000
	-											2			-10,000
マウス	マウスなし USB ホールマウスあり *4														
	バッテリー(S)+携帯電話/H"(イジ)/PHS I/Fなし														
	バッテリー(L)+携帯電話/H"(イジ)/PHS I/Fなし														
	バッテリー(LL)+携帯電話/H"(イジ)/PHS I/Fなし														
	バッテリー(S)+携帯電話/H"(イジ)/PHS I/Fあり														
	バッテリー(L)+携帯電話/H"(イジ)/PHS I/Fあり														
	バッテリー(LL)+携帯電話/H"(イジ)/PHS I/Fあり														
著名ソフト *2	一太郎 11													K	+14,000
	Microsoft Office XP(プレインストール)													P	+22,400
	ATOK14													C	+6,800
	Microsoft Office XP(プレインストール) + ATOK14													E	+29,200

\* 1: 接続可能な携帯電話/H"(イジ)/PHSは、限られています。最新情報はFLORAホームページをご参照ください。  
 \* 2: ATOK14、一太郎 11 は、プレインストールされていません。インストールの際には、CD-ROM ドライブまたは、CD-R/RWドライブが必要となります。  
 \* 3: 携帯電話/H"(イジ)/PHSの接続ケーブルは別売りです。  
 \* 4: 出荷状態の環境でUSBホールマウス,Pスイッチは同時に使用できます。ただし、マウス専用のドライブを導入すると、Pスイッチが使用できなくなります。



## 概略仕様

システム装置		FLORA 220FX		
形名 *1	Windows 2000 対応	PC7NP7-PQC27D120	PC7NP7-PRC27D120	
	Windows 98SE 対応	PC7NP7-GQC27D120	PC7NP7-GRC27D120	
1	CPU (周波数)	超低電圧版 Mobile Intel® Celeron® プロセッサ (600MHz)	低電圧版 Intel® SpeedStep 対応 Mobile Pentium® III プロセッサ (700MHz)	
2	2次キャッシュメモリ	128KB (プロセッサ内蔵)	256KB (プロセッサ内蔵)	
3	システムクロック	100MHz		
4	チップセット	Intel® 440BX AGPSet		
5	メインメモリ	標準 64MB (PC100, SDRAM) / 最大 256MB *2		
6	ディスプレイ	12.1型 TFTカラー		
7	表示解像度 (表示色)	内蔵 LCD	1024 × 768ドット (65536色)	
		外付け CRT	1024 × 768ドット (65536色) (マルチディスプレイ対応 *3)	
8	ビデオシステム	Trident Cyber 9525DVD, ビデオ RAM 2.5MB (SDRAM)		
9	ファイル装置 *5	FDD	[オプション] 外付け 3.5型 (1.44MB / 1.2MB / 720KB) *4	
		HDD *6	10GB, [CTOオプション] 20GB	
		CD-ROM	最大 24 倍速	
		増設内蔵 HDD *7	[オプション] 20GB (マルチバースに装着可能)	
		CD-R/RW	[オプション] 読み出し: 最大 20 倍速, 書き込み: 最大 4 倍速, 書き換え: 最大 8 倍速, ライティングソフト添付 *18 (マルチバースに装着可能)	
	DVD-ROM	[オプション] DVD-ROM: 最大 8 倍速 / CD-ROM: 最大 24 倍速 (マルチバースに装着可能)		
10	サウンド機能	Sound Blaster PRO 互換, スピーカー, マイク内蔵		
11	拡張スロット	PCカード	PC Card Standard JEITA V4.2 準拠 Type x 1 CardBus 対応	
		メモリ	2スロット (1スロット使用済)	
12	インターフェース	FDD/バース × 1 *8 マウス / キーボード × 1 USB × 2 *9 マイク × 1 ヘッドホン × 1 アナログ RGB ディスプレイ × 1 [CTOオプション] × 1 *10 携帯電話・H (エッジ)・PHS・cdmaOne I/F		
13	ネットワーク	LAN	100BASE-TX/10BASE-T 自動認識	
		モデム	データ最大 56kbps *11 (V.90, K56flex) / FAX14.4kbps	
14	キーボード, マウス	109 配列準拠キーボード, 87キー (英・数・かな・ファンクション) [オプション] テンキー, [オプション] マウス		
15	赤外線送信デバイス	赤外線送信ポート		
16	外形寸法 W × D × H	270 × 256 × 25.0 *12 mm (バッテリー (LL), CD-ROM 搭載時) *13 270 × 241 × 25.0 *12 mm (バッテリー (L), CD-ROM 搭載時) 270 × 222 × 25.0 *12 mm (バッテリー (S), CD-ROM 搭載時)		
17	質量	バッテリー (L)	約 1.90 kg	
		CD-ROM 搭載時 ウェイトセーバ搭載時	約 1.70 kg	
18	消費電力 (最大 / スleep 時)	約 14W (約 48W / 約 1W)	約 14W (約 52W / 約 1W)	
19	省エネ法に基づく表示	区分	S	
		エネルギー消費効率 *14	0.00064	
20	電源	リチウムイオンバッテリーまたは AC100V ~ 240V *15 50/60Hz (バッテリー (L) 標準添付)		
21	バッテリー *16	L	使用可能時間 *17	約 4.1 時間 (バッテリー内蔵バッテリー併用時: 約 6.1 時間)
			充電時間 (装置電源付時)	約 2.5 ~ 3.5 時間 (バッテリー内蔵バッテリー併用時: 約 4.5 ~ 6.5 時間)
			充電時間 (装置電源付 / スleep 時)	約 6.0 ~ 8.0 時間 (バッテリー内蔵バッテリー併用時: 約 9.0 ~ 13.0 時間)

- \* 1: バッテリ- (L) 標準添付時の形名です。バッテリ- (S)、バッテリ- (LL) 標準添付の形名は価格表をご覧ください。
- \* 2: メリ-ポ-トは、以下の表の組合せにしたがって増設してください。網掛け部分は標準構成の状態です。仕様の異なるメリ-ポ-トを取り付けしないでください。パソコンが正常に動作しない場合があります。

総メモリ-容量	標準メモリ-容量 64MB の場合	
	メモリ-スロット 1	メモリ-スロット 2
64MB	64MB (標準)	(空)
128MB	64MB (標準)	64MB (増設)
	128MB (増設)	(空)
192MB	64MB (標準)	128MB (増設)
256MB	128MB (増設)	128MB (増設)

- \* 3: Windows 98SE 環境での機能です。Windows 2000 では、同一画面表示のみ可能です。
- \* 4: Windows 2000 用の 3 モ-トドライブは、Windows 2000 モ-ルにのみバ-ントルされます。
- \* 5: FLORA 220FX のバ-イに装着可能なユニットを以下に示します。

項番	ユニット	備 考
1	CD-ROM ドライブ (標準添付)	製品出荷時に装着済み
2	バ-イ内蔵用バッテリ- (オプション)	ウェイトバ-は、バ-イ内蔵用バッテリ-に添付されます。CD-ROM との同時搭載はできません。
3	CD-R/RW ドライブ (オプション)	CD-ROM との同時搭載はできません。
4	DVD ドライブ (オプション)	CD-ROM との同時搭載はできません。
5	増設内蔵 HDD (オプション)	CD-ROM との同時搭載はできません。
6	ウェイトバ- (オプション)	CD-ROM との同時搭載はできません。

- \* 6: Windows 98SE モ-ルは、全領域を FAT32 にてフォーマットしています。Windows 2000 モ-ルは、NTFS 形式にて 4GB をフォーマットしています。
- \* 7: Windows 2000 モ-ルでは、パソコンの電源が入った状態で増設内蔵 HDD の取り付け / 取り外しはできません。取り付け / 取り外しをする場合は、パソコンの電源を切ってから行ってください。
- \* 8: バ-ラブル I/F として使用する場合は、別売りのバ-ラブルケーブル (PC-AT1120) が必要です。また、プリンタに接続する場合には、バ-ラブルケーブル (PC-AT1120) の他に標準的な (25 ピン) プリンタ接続ケーブルが必要です。FDD との同時使用はできません。外付け FDD は専用品 (PC-FF5100) をご利用ください。
- \* 9: 全ての USB 対応周辺機器の動作を保証するものではありません。
- \* 10: 接続可能な携帯電話 /H" (I-ジ) /PHS/cdmaOne は、限られます。最新情報は FLORA のホームページをご参照ください。
- \* 11: 56kbps は、データ受信時の理論値の最大速度です。データ送信時は、最大 33.6kbps になります。
- \* 12: 先端部。最厚部は 30.7mm です (突起部含まず)。
- \* 13: バッテリ- (LL) 搭載時は、液晶ディスプレイ部が 180° まで開きません。
- \* 14: エネルギー消費効率とは、省エネ法で定める測定方法により測定された消費電力を省エネ法で定める複合理論性能で除したものです。
- \* 15: 添付の AC コ-トは、100V 用です。
- \* 16: バッテリ- (L) 搭載、バ-ワ-ネジメント機能利用時。使用可能時間および充電時間は、使用環境により異なります。( ) 内は、DVD 再生値の値です。
- \* 17: Windows 表示のみで、HDD、CD-ROM などを入れない場合です。また、ディスプレイの輝度、バッテリ-パックは、出荷時の状態です。
- \* 18: Adaptec 社 Easy CD Creator Ver.4/Direct CD Ver.3 が添付されます。

周辺装置

< 凡例 > 選択接続 [ 搭載 ]  
同時接続 [ 搭載 ] 可

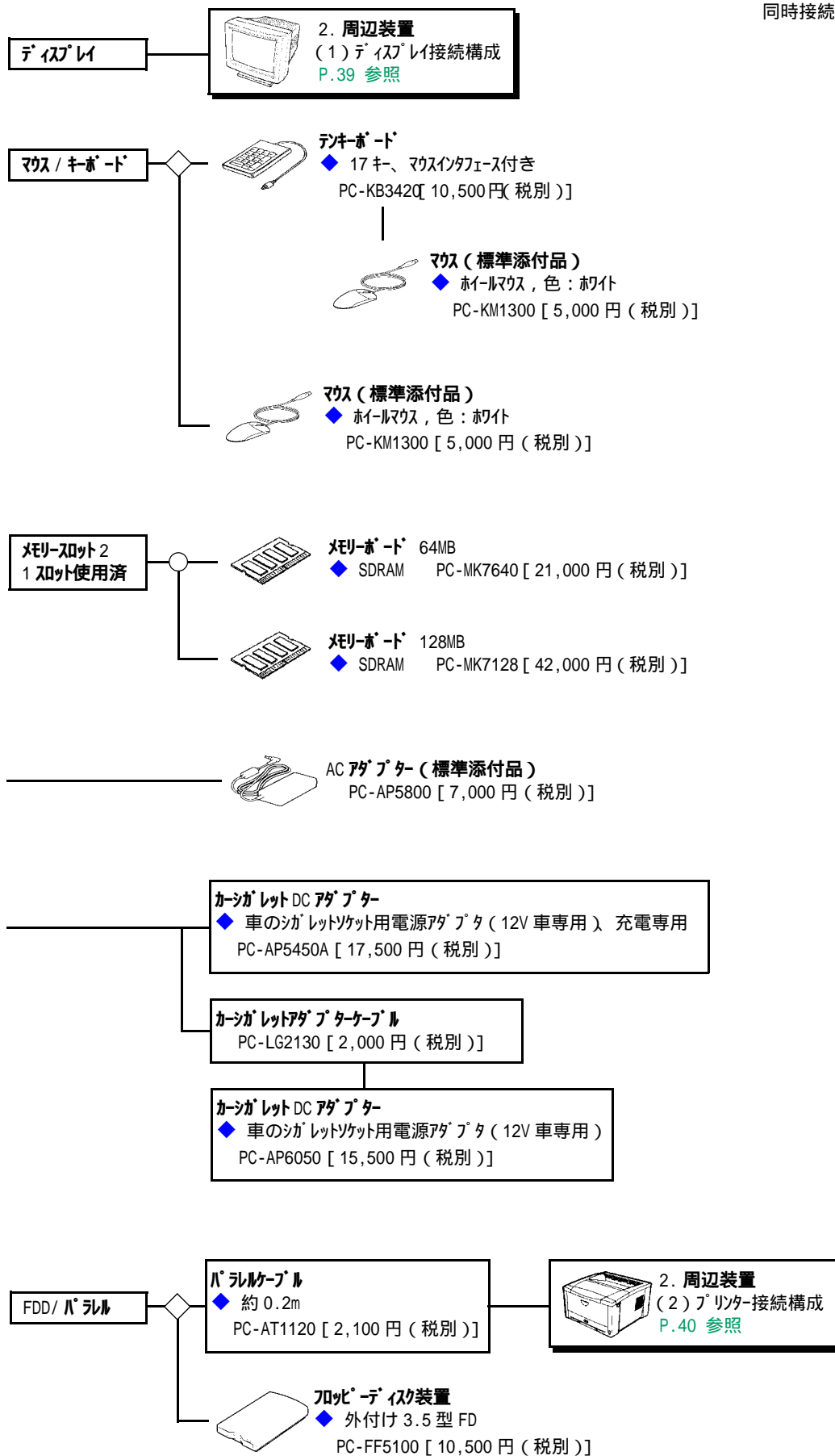

< 凡例 >      選択接続 [ 搭載 ]  
                          同時接続 [ 搭載 ] 可

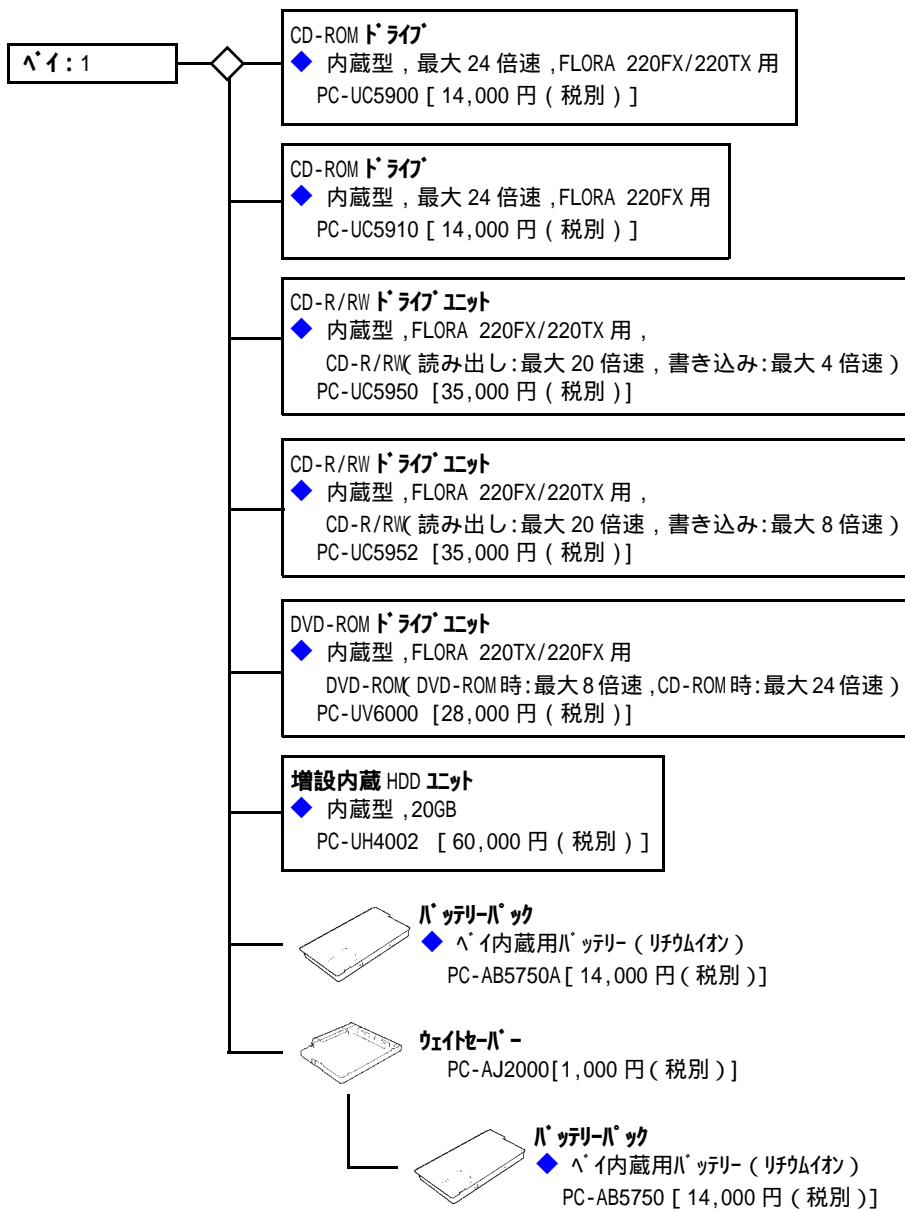
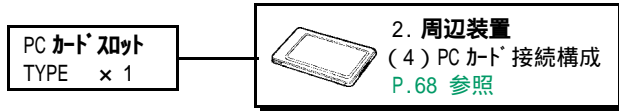

< 凡例 >      選択接続 [ 搭載 ]  
 同時接続 [ 搭載 ] 可

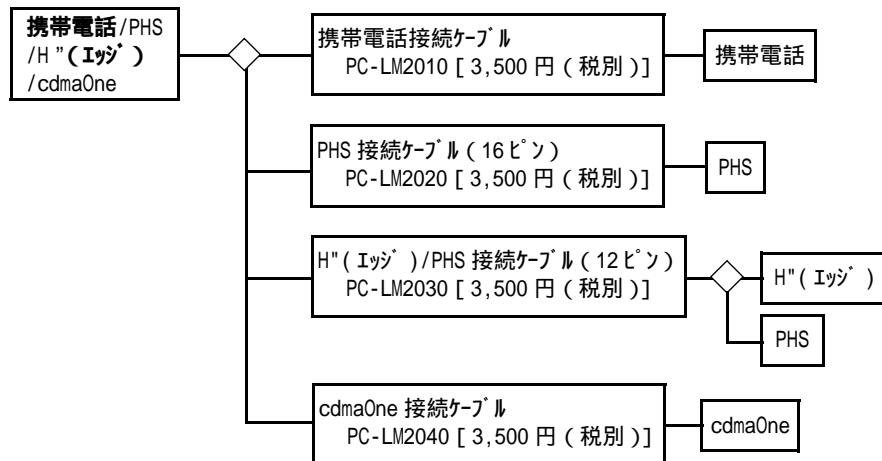
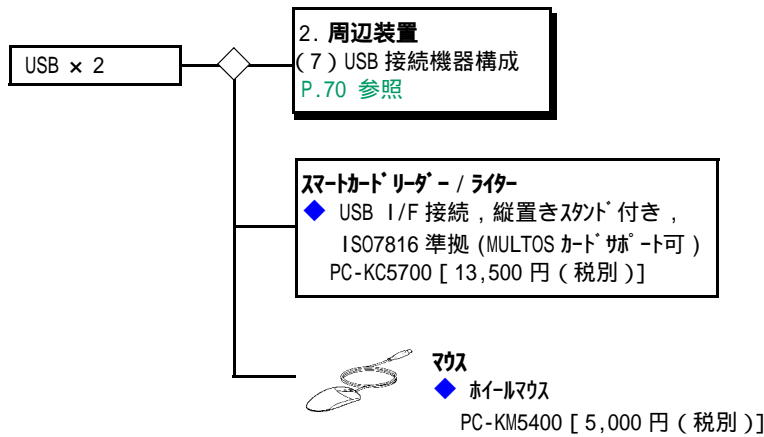
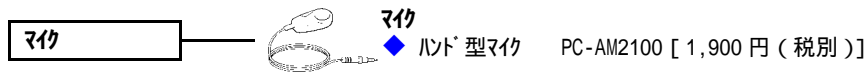
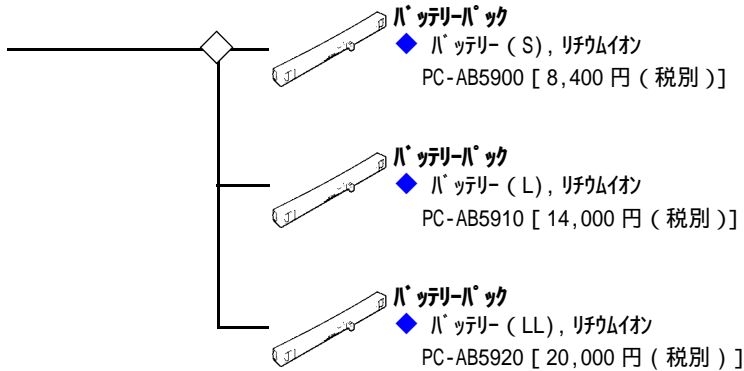

## 1.4 FLORA 220FX(PC7NP2-xxxxxxxxx モデル)



### CTO ベースモデル

CPU	OS	希望小売価格	形名
低電圧版 Intel®Speedstep™ Mobile Pentium®III プロセッサ (750MHz)	Windows XP/Windows 2000 セレクトダブル OS モデル *6	243,000 円 (税別)	PC7NP2-UKC4H2120
	Windows 98SE モデル	221,000 円 (税別)	PC7NP2-GKC2H2120
超低電圧版 Mobile Intel® Celeron® プロセッサ (600MHz)	Windows XP/Windows 2000 セレクトダブル OS モデル *6	213,000 円 (税別)	PC7NP2-UDC4H2120
	Windows 98SE モデル	191,000 円 (税別)	PC7NP2-GDC2H2120

### カスタマイズメニュー

項目	内容					形名変更部						希望小売価格		
						~								
メモリー	64MB	128MB(1スロット空き, SDRAM) *5							4				+8,000	
	64MB	192MB(空きスロットなし, SDRAM) *5							6				+16,000	
	64MB	256MB(空きスロットなし, SDRAM) *5							8				+24,000	
	128MB	256MB(空きスロットなし, SDRAM)							8				+16,000	
HDDユニット	20GB	30GB									M		+7,000	
CTO ベース FDD/CD-ROM/CD-R/ RW/通信	外付け FDD	CD-ROM	CD-R/RW	DVD-ROM& CD-R/RW マルチドライブ	LAN & モデム									
	-	-	-	-	-					1			-8,000	
	-	-	-	-	-					2			0	
	-	-	-	-	-					3			+16,000	
	-	-	-	-	-					4			+30,000	
	-	-	-	-	-					5			-1,700	
	-	-	-	-	-					6			+6,300	
	-	-	-	-	-					7			+22,300	
	-	-	-	-	-					8			+36,300	
マウス	マウスなし	USB ホールマウスあり *4									6		+5,000	
CTO ベース バッテリー / 携帯電話 / H (イッヅ) / PHS I/F *1 *2	バッテリー (S)+ 携帯電話 /H (イッヅ) /PHS I/F なし, 内蔵 Bluetooth ボードなし					PC7NP2-						1		-5,000
	バッテリー (L)+ 携帯電話 /H (イッヅ) /PHS I/F なし, 内蔵 Bluetooth ボードなし											2		0
	バッテリー (LL)+ 携帯電話 /H (イッヅ) /PHS I/F なし, 内蔵 Bluetooth ボードなし											3		+5,000
	バッテリー (S)+ 携帯電話 /H (イッヅ) /PHS I/F あり											4		+2,000
	バッテリー (L)+ 携帯電話 /H (イッヅ) /PHS I/F あり											5		+7,000
	バッテリー (LL)+ 携帯電話 /H (イッヅ) /PHS I/F あり											6		+12,000
	バッテリー (S)+ 内蔵 Bluetooth ボードあり											7		+9,000
	バッテリー (L)+ 内蔵 Bluetooth ボードあり											8		+14,000
	バッテリー (LL)+ 内蔵 Bluetooth ボードあり											9		+19,000
著名ソフト *3	一太郎 11											K		+14,000
	Microsoft Office XP (インストール)											P		+22,400
	ATOK14											C		+6,800
	Microsoft Office XP (インストール) + ATOK14											E		+29,200

\* 1: 接続可能な携帯電話 /H (イッヅ) /PHS は、限られています。最新情報は FLORA ホームページをご参照ください。  
 \* 2: 携帯電話 /H (イッヅ) /PHS の接続ケーブルは別売りです。  
 \* 3: ATOK14、一太郎 11 は、インストールされていません。インストールの際には、CD-ROM ドライブまたは、CD-R/RW ドライブが必要となります。  
 \* 4: 出荷状態の環境で USB ホールマウス、P スイッチは同時に使用できます。ただし、マウス専用のドライブを導入すると、P スイッチが使用できなくなります。  
 \* 5: Windows 98 モデルのみ選択できます。

#### 1.4 FLORA 220FX(PC7NP2-xxxxxxxxx **モデル**)

\* 6 : Windows XP/2000 **レクタブル**では、メモリは標準で 128MB 以上しか選択できません。

## 概略仕様

システム装置		FLORA 220FX		
形名 *1	Windows XP/Windos 2000 *2 セレクトブル OS モデル *3	PC7NP2-UKC4H2120	PC7NP2-UDC4H2120	
	Windows 98SE モデル	PC7NP2-GKC2H2120	PC7NP2-GDC2H2120	
1	CPU (周波数)	低電圧版 Intel®Speedstep™ Mobile Pentium III プロセッサ (750MHz)	超低電圧版 Mobile Intel® Celeron® プロセッサ (600MHz)	
2	2次キャッシュメモリ	256KB (プロセッサ内蔵)	128KB (プロセッサ内蔵)	
3	システムバスクロック	100MHz		
4	チップセット	Intel® 440ZXM AGPSet		
5	メモリー *4	標準	[セレクトブル OS モデル] 128MB PC100 SDRAM (128MB × 1) 64MB PC100 SDRAM (64MB × 1)	
		最大	256MB PC100 SDRAM (128MB × 2) *4	
6	ディスプレイ	12.1型 TFT カラー		
7	表示解像度 (表示色)	内蔵 LCD	1024 × 768 ドット (1677 万色、デザイン機能により実現) (画面反転機能 *26)	
		外付け CRT	1280 × 1024 ドット (1677 万色) (マルチディスプレイ対応 *5)	
8	ビデオシステム	ATI 社 RAGE™ Mobility-M1 8MB(SDRAM)		
9	ファイル装置	マルチハードウェア *8	FDD	[オプション] 外付け 3.5 型 (1.44MB/1.2MB/720KB, USB 接続) *6
			HDD *7	20GB / [CTO] 30GB に変更可能 (HDD ハードウェアを設定可能)
			CD-ROM *9	最大 24 倍速 (標準添付、マルチハードウェアに着脱可能)
			増設内蔵 HDD	[オプション] 30GB, マルチハードウェアに着脱可能
			CD-R/RW	[CTO/オプション] 読み出し: CD-ROM/CD-R: 最大 24 倍速, CD-RW: 最大 8 倍速、書き込み: CD-R/RW: 最大 8 倍速 *10 ライティングソフト添付 *11, マルチハードウェアに着脱可能
DVD-ROM& CD-R/RW マルチライク *12	[CTO/オプション] 読み出し: DVD-ROM: 8 倍速, CD-ROM: 最大 24 倍速, CD-RW: 最大 8 倍速, 書き込み: CD-R: 最大 8 倍速, CD-RW: 最大 4 倍速 *13 ライティングソフト添付 *11, マルチハードウェアに着脱可能			
10	サウンド機能	Sound Blaster PRO 互換、スピーカー、マイク内蔵		
11	拡張スロット	PC カード メモリー	PC Card Standard JEITA V4.2 準拠 Type × 1 CardBus 対応 2 スロット (1 スロット使用済)	
12	インターフェース	ハーラル × 1 *14, マウス / キーボード × 1, USB × 2 *15, マイク × 1, ヘッドホン × 1, フロント RGB ディスプレイ × 1, [CTO] × 1 *16 携帯電話・H" (エッジ)・PHS・cdmaOne I/F		
13	ネットワーク	LAN	100BASE-TX/10BASE-T 自動認識	
		モデム	データ最大 56kbps *17 (V.90, K56flex) / FAX 14.4kbps	
		Bluetooth™	[CTO] 内蔵型 Bluetooth™ (Bluetooth™ ver1.1 準拠) *18 (携帯電話・H" (エッジ)・PHS・cdmaOne I/F との 同時内蔵はできません)	
14	キーボード, マウス	109 配列標準キーボード, 87 キー (キーピッチ 19mm, キーストローク 3mm) [オプション] テンキー, [オプション] マウス		
15	ポインティングデバイス	ポインティングパッド *19		
16	外形寸法 W × D × H *20	270 × 256 × 26.2 mm (バッテリー (LL), CD-ROM 搭載時) *21 270 × 241 × 26.2 mm (バッテリー (L), CD-ROM 搭載時) 270 × 222 × 26.2 mm (バッテリー (S), CD-ROM 搭載時)		
17	質量	バッテリー (L)	CD-ROM 搭載時 約 1.89 kg ホワイトセーバー搭載時 約 1.67 kg	
		バッテリー (S)	約 1.86kg 約 1.65 kg	
18	消費電力 (最大 / ストランド時)	約 15W (54W / 約 1W) 約 15W (49W / 約 1W)		
19	省エネ法に 基づく表示	区分	S	
		エネルギー消費効率 *19	0.00049 0.00061	
20	電源	リチウムイオンバッテリー または AC100V ~ 240V *23 50/60Hz バッテリー (L) 標準添付, [CTO/オプション] バッテリー (LL) / バッテリー (S)		
21	バッテリー *24	L	使用可能時間 *25	約 3.1 時間 / バッテリー内蔵バッテリー併用時: 約 4.8 時間
			充電時間 (装置電源切時)	約 2.5 ~ 3.5 時間
			充電時間 (装置電源 On / ストランド時)	約 6 ~ 8 時間
				約 3.1 時間 / バッテリー内蔵バッテリー併用時: 約 4.8 時間



- \* 1: CD-ROMドライブ / バッテリ (L) 標準添付時の形名です。CTOメニューで CD-ROM 以外を選択する場合、バッテリ (S)、バッテリ (LL) 標準添付時の形名は価格表をご覧ください。
- \* 2: Windows 2000 は、Service Pack 2 適用済み版です。Service Pack のインストールは行えません。
- \* 3: 複数の OS モデルは、初回起動時に使用する OS を選択することにより、選択した OS で起動します。選択しなかった OS は選択後になくなります。「リカバリ CD-ROM」を標準添付しており、誤ってシステムファイルを消去してしまった時、OS 選択後の状態に復旧することができます。初回起動時に選択しなかった OS は使用できません。選択しなかった OS を選択する場合には、別途パッケージ等をご購入ください。
- \* 4: メモリボードは、以下の表の組合せにしたがって増設してください。網掛け部分は CTO 構成 (出荷時) の状態です。仕様の異なるメモリボードを取り付けしないでください。パソコンが正常に動作しない場合があります。本体導入後にメモリボードを増設する場合、メモリ容量の組み合わせによっては導入済みメモリボードを取り外して、新しいメモリボードを増設する必要がある場合があります。

総メモリ容量	メモリスロット 1	メモリスロット 2
64MB	64MB (標準)	(空き)
128MB	64MB (標準)	64MB (増設)
	128MB (増設)	(空き)
192MB	64MB (標準)	128MB (増設)
	128MB (増設)	64MB (増設)
256MB	128MB (標準 / 増設)	128MB (増設)

64MB にする構成は Windows XP/Windows 2000 複数の OS モデルでは選択できません。

- \* 5: Windows XP/Windows 98SE 環境での機能です。Windows 2000 では、同一画面表示のみ可能です。
- \* 6: 外付け FDD は専用品 (PC-UF2231) をご利用ください。
- \* 7: 複数の OS モデル (Windows XP/Windows 2000) は、プレインストール時には NTFS 形式にて約 10GB までフォーマットしてあります。残りの領域は空き領域となっていますので、Windows XP/Windows 2000 の“ディスクの管理”を使用して別途任意のサイズでドライブを作成し使用することが可能です。Windows 98SE モデルは、HDD は FAT32 形式で全領域が C ドライブとして設定されています。
- \* 8: FLORA 220FX のマルチバースペイクに装着可能なユニットを以下に示します。

項番	ユニット	備考
1	CD-ROMドライブ [CTO で標準選択・オプション]	<< 共通 >> ・ ウェイトレバ - は、標準添付されません。CTO メニューで CD-ROM ドライブ なし、または CTO / オプションでバースペイクを選択時に添付されます。 ・ CTO メニューで選択したユニットは、製品出荷時にシステム装置に装着されています。 ・ 各ユニットは排他装着のため、同時に利用できません ・ 各ユニットはオプションにて追加可能です。 ・ Windows 98SE モデルは電源を切った状態で着脱を行ってください。ホットスワップには対応していません。
2	バースペイク内蔵用バッテリー (リチウムイオン) [CTO・オプション] (PC-AB5750A)	
3	CD-R/RW ドライブ [CTO・オプション] (PC-UC5952A)	
4	DVD-ROM&CD-R/RW マルチドライブ [CTO・オプション] (PC-UC6300)	
5	増設内蔵 HDD [CTO・オプション] (PC-UH4004)	
6	ウェイトレバ - [CTO・オプション] (PC-AJ2000)	

- \* 9: CTOメニューで CD-ROMドライブ なしを選択時、ウェイトレバ - が標準添付となります。
- \* 10: CD-RW8 倍速書き込みは、CD-RW High Speed 対応ディスクをお使いください。High Speed 非対応ディスクの場合、書き込み速度は最大 4 倍速となります。
- \* 11: Roxio™, Inc. Easy CD Creator®5 Basic が添付されます。Windows XP に対応しているバージョンは V5.1 です。V5.0x の場合、アップデートが必要になります。
- \* 12: DVD の再生には市販の再生ソフトが必要です。
- \* 13: High Speed CD-RW の書き込みに対応していますが、書き込み速度は最大 4 倍速になります。
- \* 14: バースペイク I/F として使用する場合は、別売りのバースペイクケーブル (PC-AT1120) が必要です。また、プリンタに接続する場合には、バースペイクケーブル (PC-AT1120) の他に標準的な (25ピン) プリンタ接続ケーブルが必要です。
- \* 15: 全ての USB 対応周辺機器の動作を保証するものではありません。
- \* 16: 接続可能な携帯電話 / H (iEgg) / PH5/cdmaOne は、限られます。最新情報は FLORA のホームページをご参照ください。  
 URL : <http://www.hitachi.co.jp/Prod/comp/OSD/pc/flora/index.html> (社外)  
 URL : <http://www1.oji.hitachi.co.jp/PC/index.html> (社内)
- \* 17: 56kbps は、データ受信時の理論値の最大速度です。データ送信時は、最大 33.6kbps になります。
- \* 18: 内蔵 Bluetooth™ (複数の OS モデル) は 2001 年 12 月末サポート予定です。内蔵 Bluetooth™ のデータ通信の理論値は最大 115.2kbps です。また、全ての Bluetooth™ 対応周辺機器の動作を保証するものではありません。

通信距離は見通し 10m です。(電波状態や環境などにより異なります) 接続出来る Bluetooth™ 機器は最大 4 台ですが、接続速度が分散されるため、通信速度が遅くなります。

実際の使用では2台以下で使用することをお勧めします。

下記のような2.4GHz帯を使用した機器の近くでは電波の干渉により通信が途絶えたり、相手機器が誤動作する原因になりますので十分な距離を取ってご使用ください。

- ・無線LANカードとの同時使用は出来ません。
- ・レーザー等の医療機器は同じ周波数帯を使用しますので同じ場所では使用しないでください。
- ・2.4GHz帯を使用した防犯装置が導入されているところでは、通信速度の低下や通信が途絶える原因になります。
- ・電子レンジの近くでの使用は出来ません。
- ・その他2.4GHz帯を使用した機器の近くでの使用は出来ません。

接続確認を行ったBluetooth™機器の最新情報はFLORAのホームページをご参照ください。

(使用できる機能にも制限がありますのでご注意願います。)

URL : <http://www.hitachi.co.jp/Prod/comp/OSD/pc/flora/index.html>

- \* 19 : Pスイッチの機能は、オプションキットに組み込まれており、他のPS/2マウスドライバをインストールした場合は動作しません。
- \* 20 : 先端部。最厚部は31.7mmです。(突起部含まず)
- \* 21 : バッテリー(LL)搭載時は、液晶ディスプレイ部が180°まで開きません。
- \* 22 : エネルギー消費効率とは、省エネ法で定める測定方法により測定された消費電力を省エネ法で定める複合理論性能で除したものです。
- \* 23 : 添付のACコードは、100V用です。
- \* 24 : バッテリー(L)搭載、パワーマネジメント機能利用時。使用可能時間および充電時間は、使用環境により異なります。
- \* 25 : Windows表示のみで、HDD、CD-ROMなどをアクセスしない場合です。また、ディスプレイの輝度、バッテリーパックは、出荷時の状態です。
- \* 26 : Pスイッチによって画面の一発上下反転が可能です。なお、Win2000/XPでの画面の反転機能は、2002年1月時点となります。

周辺装置

< 凡例 > 選択接続 [ 搭載 ]  
同時接続 [ 搭載 ] 可

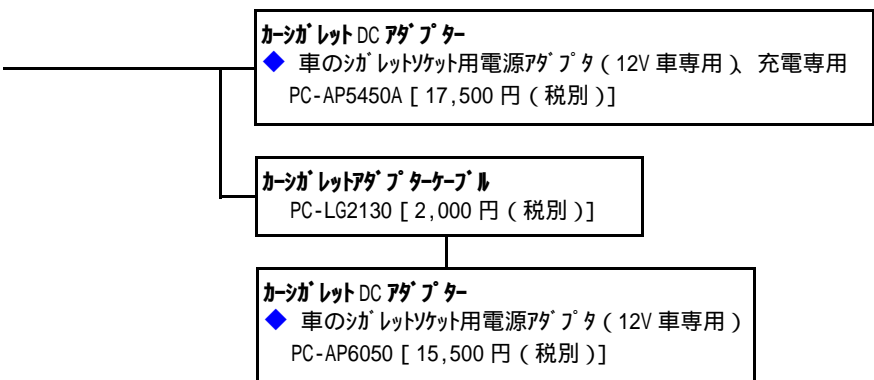
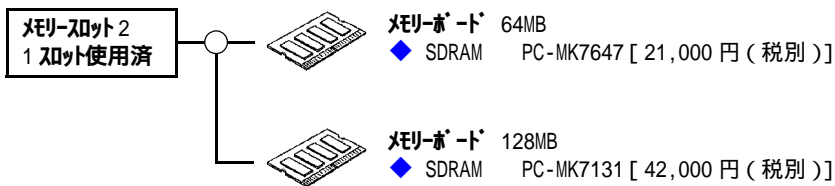
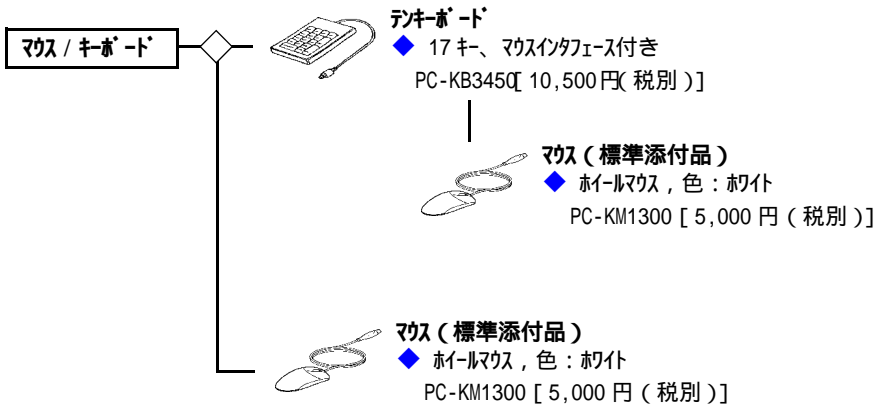
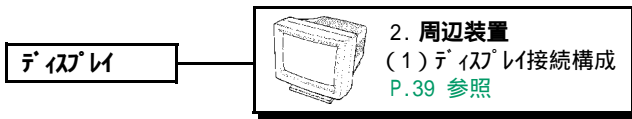

< 凡例 > 選択接続 [ 搭載 ]  
同時接続 [ 搭載 ] 可

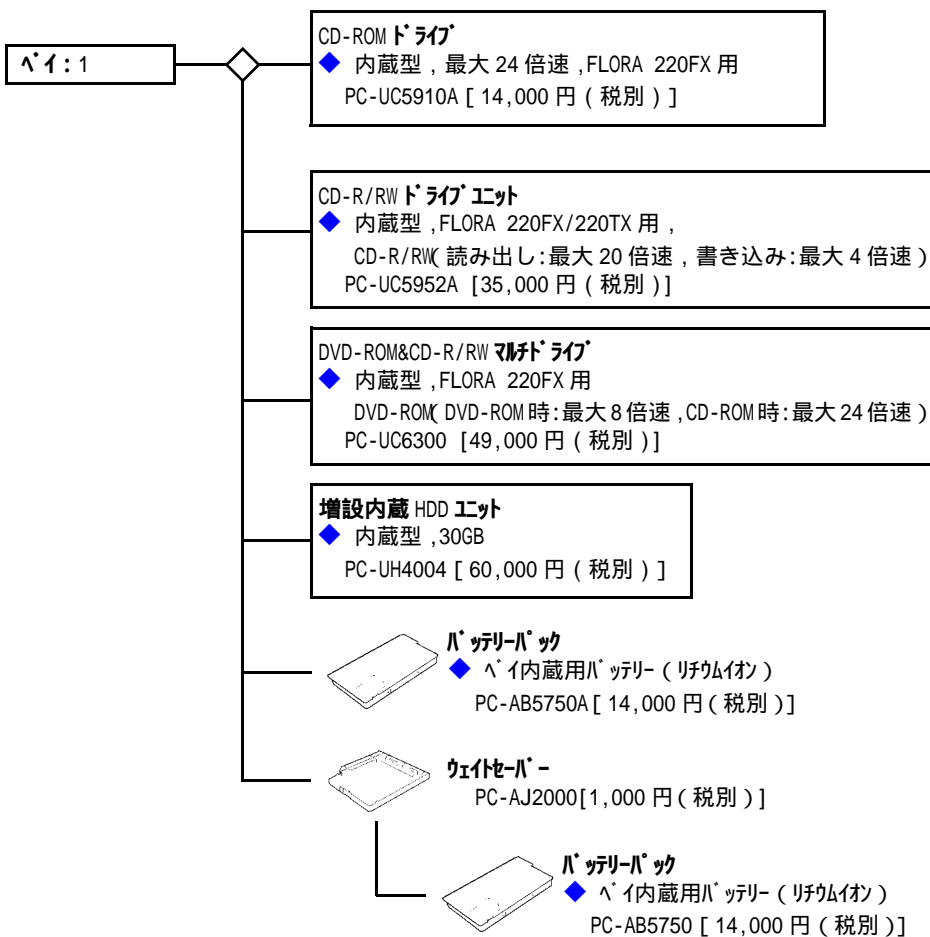
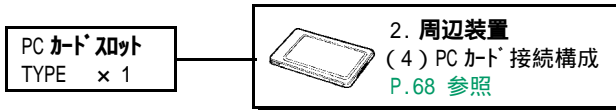
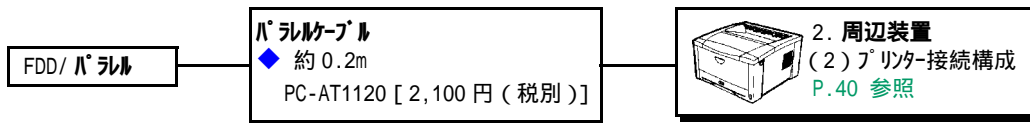

< 凡例 >      選択接続 [ 搭載 ]  
                          同時接続 [ 搭載 ] 可

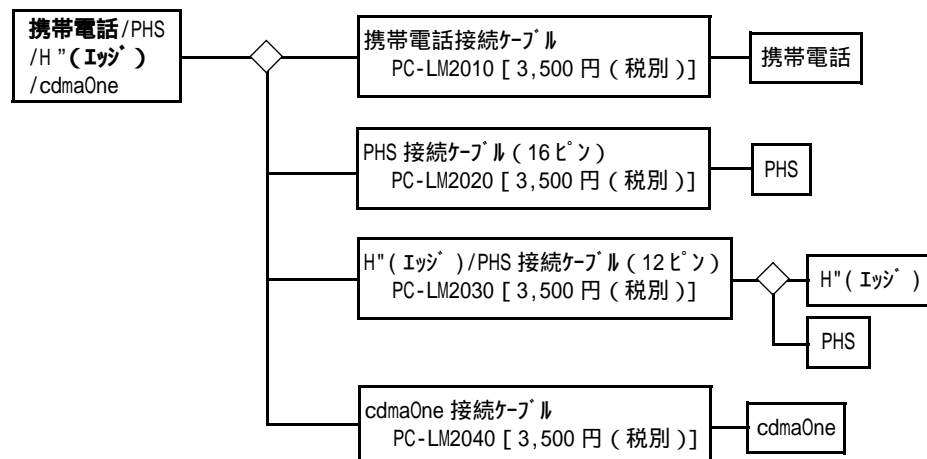
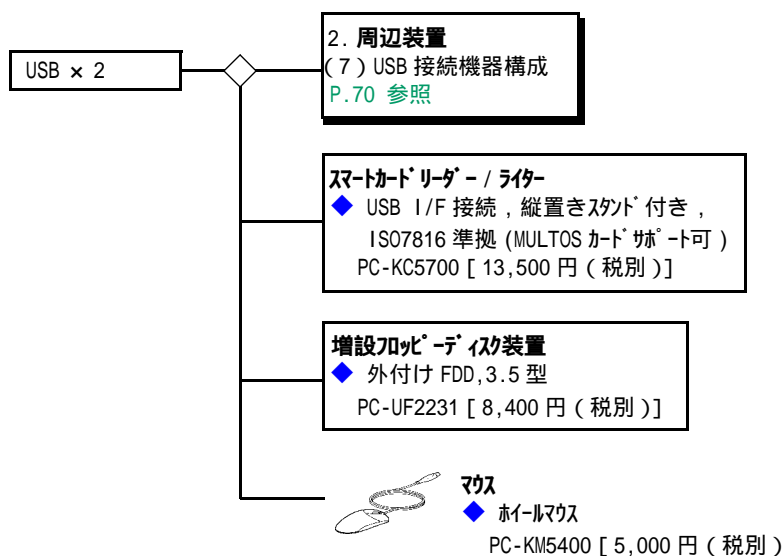
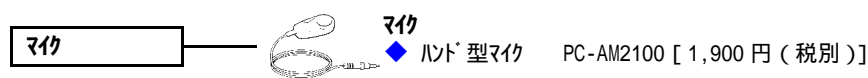
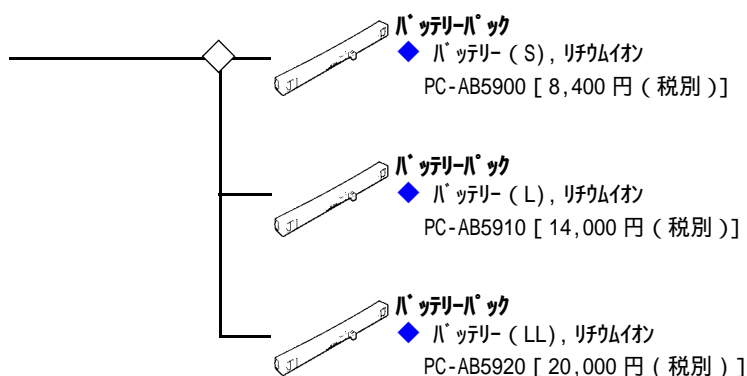

## 1.5 FLORA 220TX(PC7NP4-xxxxxxxxx モデル)



### CTO ベースモデル

CPU	OS	希望小売価格	形名
Transmeta Crusoe™ プロセッサ TM5600 (600MHz)	Windows 2000 モデル	222,000 円 (税別)	PC7NP4-PJC47B110
	Windows 98SE モデル	208,000 円 (税別)	PC7NP4-GJC47B110
	Windows Me モデル	208,000 円 (税別)	PC7NP4-RJC47B110

### カスタマイズメニュー

項目	内容					形名変更部						希望小売価格	
						~							
メモリ *3	128MB 64MB(1スロット空き、SDRAM)								2				-13,000
	128MB(空きスロットなし, SDRAM)								4				0
	128MB 192MB(空きスロットなし, SDRAM)								6				+27,000
HDDユニット	10GB 20GB									H			+10,000
FDD/CD-ROM/通信 ( :有 / - :無)	外付 FDD	CD-ROM	CD-R/RW	DVD-ROM	LAN&モデム								
		-	-	-	-				0				-17,000
	-	-	-	-				3					-10,000
	-	-	-	-				4					-10,000
	-	-	-	-				7					-3,000
	-	-	-	-				8					-7,000
	-	-	-	-				B					0
	-	-	-	-				C					+3,000
	-	-	-	-				F					+10,000
	-	-	-	-				G					0
	-	-	-	-				K					+7,000
	-	-	-	-				L					+10,000
	-	-	-	-				P					+17,000
	-	-	-	-				9					+13,000
-	-	-	-				A					+20,000	
-	-	-	-				H					+20,000	
-	-	-	-				J					+27,000	
マウス	マウスなし USB ホールマウス								6				+5,000
バッテリー / 携帯電話 / H"(イジ) / PHS I/F *1	CTOベース												
	バッテリー(S)+携帯電話/H"(イジ)/PHS I/Fなし									1			0
	バッテリー(L)+携帯電話/H"(イジ)/PHS I/Fなし									2			+5,000
	バッテリー(LL)+携帯電話/H"(イジ)/PHS I/Fなし									3			+10,000
	バッテリー(S)+携帯電話/H"(イジ)/PHS I/Fあり									4			+7,000
	バッテリー(L)+携帯電話/H"(イジ)/PHS I/Fあり									5			+12,000
バッテリー(LL)+携帯電話/H"(イジ)/PHS I/Fあり									6			+17,000	
著名ソフト *2	ジャストシステム 一太郎 10・花子 10 バック										J		+18,900
	Microsoft Office 2000 SR-1(プレインストール) *4										N		+22,400
	ATOK13										A		+6,800
	ATOK13 + Microsoft Office 2000 SR-1 (プレインストール) *4										B		+29,200

\* 1: 接続可能な携帯電話 /H"(イジ) /PHS/cdmaOne は限られています。

最新情報は、FLORA のホームページをご参照ください。

\* 2: ジャストシステム 一太郎・花子バック、ATOK13 のインストールには CD-ROMドライブが必要です。

\* 3: システムで 16MB 使用するため、ユーザーが使用可能なメモリは 16MB 少なくなります。

\* 4: SR-1 = Service Release 1

## 概略仕様

システム装置		FLORA 220TX	
形名	Windows 2000 モデル	PC7NP4-PJC47B110	
	Windows Me モデル	PC7NP4-GJC47B110	
	Windows 98SE モデル	PC7NP4-RJC47B110	
1	CPU (周波数)	Transmeta Crusoe™ プロセッサ TM5600 (600MHz)	
2	2次キャッシュメモリ	512KB (プロセッサ内蔵)	
3	システムバスクロック	100MHz	
4	チップセット	Intel® FW82371MB	
5	メインメモリ *1	標準 128MB (PC100, SDRAM) / 最大 192MB *2	
6	ディスプレイ	12.1 型 TFT カラー	
7	表示解像度 (表示色)	内蔵 LCD	1024 × 768 ドット (65536 色)
		外付け CRT	1024 × 768 ドット (65536 色) (マルチディスプレイ対応)
8	ビデオシステム	Trident Cyber9525DVD (PCI), ビデオ RAM 2.5MB (SDRAM)	
9	ドライブ装置 *3	FDD	[CTO] 外付け 3.5 型 (3 モード 1.44MB / 1.2MB / 720KB)
		HDD	10GB (CTO で 20GB 選択可能) *4
		マルチメディア	CD-ROM : 最大 24 倍速
10	サウンド機能	Sound Blaster PRO 互換 (PCI 接続) スピーカー, マイク内蔵	
11	拡張スロット	PC カード	PC Card Standard JEITA V4.2 準拠, Type × 1, CardBus 対応
		メモリ	2 スロット (2 スロット使用済)
12	インタフェース	FDD/ パラレル × 1 *5 マウス / テンキーホート × 1 USB × 2 マイク × 1 ヘッドホン × 1 対応 RGB ディスプレイ × 1 携帯電話・H" (イーサ)・PHS・cdmaOne [オプションで選択時のみ] *6 × 1	
13	ネットワーク	LAN	100BASE-TX/10BASE-T 自動認識
		モデム	データ最大 56kbps *7、(V.90, K56flex) / FAX14.4kbps
14	キーボード, マウス	109 配列準拠キーボード, 87 キー (英・数・かな・ファンクション) テンキー [オプション], マウス [オプション]	
15	ポインティングデバイス	ポインティングデバイス	
16	外形寸法 W × D × H	270 × 241 *8 × 25.0 mm *9	
17	質量	約 1.99 kg *8	
18	消費電力 標準 (最大 / サウンド時)	約 14W (40W / 約 1W)	
19	省エネ法に基づく表示	区分	S
		エネルギー消費効率 *12	0.0015
20	電源	リチウムイオンバッテリーまたは AC100V ~ 240V *13 50/60Hz (バッテリー (S) 標準添付)	
21	バッテリー *14	使用可能時間 *15	最大 約 4.3 時間
		充電時間 (装置電源オフ時)	約 2.5 ~ 3.5 時間
		充電時間 (装置電源オン / サウンド時)	約 6 ~ 8 時間

- \* 1: システムで 16MB 使用します。実際に使用可能なメモリは実装容量よりも少なくなります。  
(実装容量 64MB の場合は 48MB, 実装容量 128MB の場合は 112MB, 実装容量 192MB の場合は 176MB が使用可能となります。)
- \* 2: メモリボードは、以下の表の組合せにしたがって増設してください。網掛け部分は標準構成の状態です。メモリスロット 2 のメモリボードは固定です。取り外したり交換をしないでください。また、仕様の異なるメモリボードを取り付けしないでください。いずれもパソコンが正常に動作しない場合があります。

総メモリ容量	標準メモリ容量 64MB の場合		標準メモリ容量 128MB の場合	
	メモリスロット 1	メモリスロット 2	メモリスロット 1	メモリスロット 2
64MB	(空)	64MB (標準)	-	-
128MB	64MB (増設)	64MB (標準)	64MB (標準)	64MB (標準)
192MB	128MB (増設)	64MB (標準)	128MB (増設)	64MB (標準)

- \* 3: ヘッドに装着可能なユニットを以下に示します。  
項番 2 は項番 1 を使って装着。項番 1,3,4,5 は、択一で装着可能です。

項番	ユニット	備考
1	ウェイトパッド [標準添付]	
2	ヘッド内蔵用バッテリー (PC-AB5750) [オプション]	ヘッド内蔵用バッテリーの装着にはウェイトパッドが必要です
3	内蔵 DVD-ROM ドライブ (PC-UV6000) [CTO オプション]	TM5600(600MHz) 搭載モデルのみサポート。 CD-ROM との同時搭載はできません。
4	内蔵 CD-R/RW ドライブ (PC-UC5952) [CTO オプション]	CD-ROM との同時搭載はできません。
5	増設内蔵 HDD (PC-UH4002) [オプション]	CD-ROM との同時搭載はできません。

なお、パソコンの電源が入った状態で増設内蔵 HDD (PC-UH4002) の取り付け / 取り外しはできません。取り付け / 取り外しをする場合は、パソコンの電源を切ってから行ってください。

- \* 4: 全領域を FAT32 にてフォーマットしています。
- \* 5: パラレル I/F を使用する場合は、別売りのパラレルケーブル (PC-AT1120) が必要です。  
また、プリンタに接続する場合には、パラレルケーブル (PC-AT1120) の他に標準的な (25ピン) プリンタ接続ケーブルが必要です。FDD との同時使用はできません。外付け FDD は専用品 (PC-FF5100) をご利用ください。
- \* 6: 接続可能な携帯電話 /H (iJ) /PHS/cdmaOne は、限られます。最新情報は FLORA のホームページをご参照ください。
- \* 7: 56kbps は、データ受信時の理論値の最大速度です。データ送信時は、最大 33.6kbps になります。
- \* 8: バッテリー (L)、DVD-ROM ドライブ 搭載時の値です (TM5600 (600MHz) 搭載モデルのみ)。
- \* 9: 先端部。最厚部は 30.7mm です (突起部含まず)。
- \* 10: バッテリー (S)、CD-ROM ドライブ 搭載時の値です。
- \* 11: バッテリー (S)、ウェイトパッド 搭載時の値です。
- \* 12: エネルギー消費効率とは、省エネ法で定める測定方法により測定された消費電力を省エネ法で定める複合理論性能で除したものです。
- \* 13: 添付の AC コードは、100V 用です。
- \* 14: パワーマネジメント機能利用時。使用可能時間および充電時間は、使用環境により異なります。
- \* 15: Windows 表示のみで、HDD、FDD などをアクセスしない場合です。  
また、ディスプレイの輝度、バッテリーレベルは出荷時の状態です。  
なお、DVD 再生などの高負荷での使用時では、休止状態に移行できないことがあります。  
EPL 利用が中心の場合は、ヘッド内蔵用バッテリーを併用されるか、またはバッテリー (LL) をご利用ください。  
各バッテリーの使用可能時間および充電時間は以下を参照願います。

<PC7NP4-Rxxxxxxx/PC7NP4-Gxxxxxxx>

	使用可能時間 (DVD 再生時)		充電時間 (装置電源切時)	充電時間 (装置電源切 / ハンド時)
	12.1 型 TFT	10.4 型 TFT		
バッテリー (LL) (約 440g)	約 5.6 ~ 6.3 時間 (約 2.4 ~ 2.7 時間)	約 6.7 ~ 7.5 時間 (約 2.6 ~ 2.9 時間)	約 3 ~ 4 時間	約 9 ~ 11 時間
バッテリー (L) (約 300g)	約 3.4 ~ 3.8 時間 (約 1.6 ~ 1.8 時間)	約 3.7 ~ 4.2 時間 (約 1.7 ~ 1.9 時間)	約 2.5 ~ 3.5 時間	約 6 ~ 8 時間
バッテリー (S) (約 160g)	約 1.3 ~ 1.5 時間 (約 30 分)	約 1.4 ~ 1.6 時間 (約 35 分)	約 2 ~ 3 時間	約 3 ~ 5 時間
ヘッド内蔵用バッテリー (約 270g)	約 1.6 ~ 1.8 時間	約 1.7 ~ 1.9 時間	約 2 ~ 3 時間	約 3 ~ 5 時間

<PC7NP4-Pxxxxxxx>

	使用可能時間 (DVD 再生時)		充電時間 (装置電源切時)	充電時間 (装置電源切 / ハンド時)
	12.1 型 TFT	10.4 型 TFT		
バッテリー (LL) (約 440g)	約 7 時間 (約 3.1 時間)	約 8.4 時間 (約 3.3 時間)	約 3 ~ 4 時間	約 9 ~ 11 時間
バッテリー (L) (約 300g)	約 4.3 時間 (約 2 時間)	約 4.7 時間 (約 2.2 時間)	約 2.5 ~ 3.5 時間	約 6 ~ 8 時間
バッテリー (S) (約 160g)	約 1.7 時間 (約 40 分)	約 1.8 時間 (約 45 分)	約 2 ~ 3 時間	約 3 ~ 5 時間
ヘッド内蔵用バッテリー (約 270g)	約 2 時間	約 2.2 時間	約 2 ~ 3 時間	約 3 ~ 5 時間

バッテリー (LL) 搭載時、液晶ディスプレイは 180° まで開きません。

- \* 16: Cドライブを NTFS 形式にて約 4GB フォーマットしています。



周辺装置

< 凡例 > 選択接続 [ 搭載 ]  
同時接続 [ 搭載 ] 可

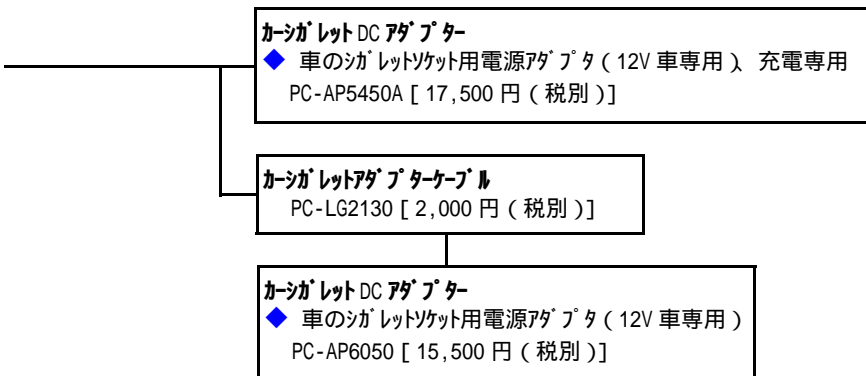
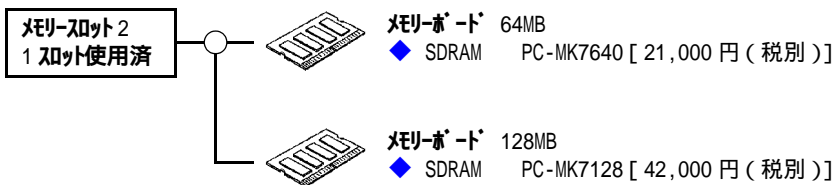
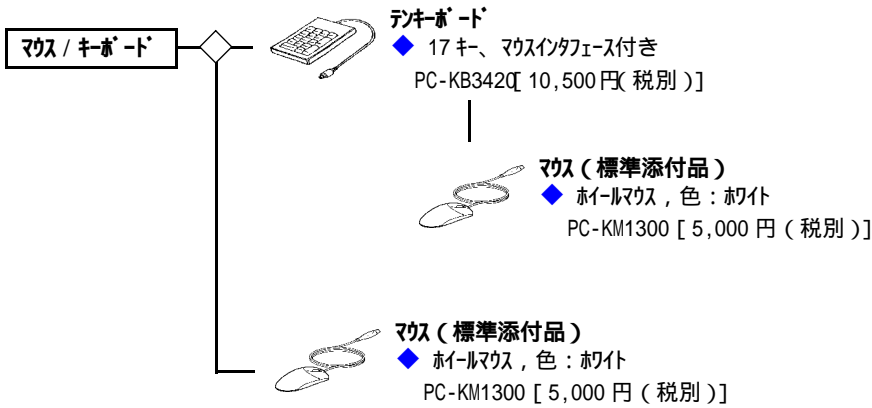
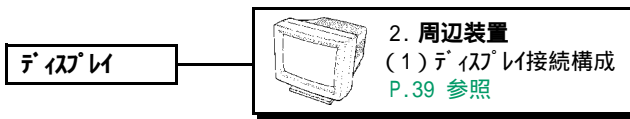

< 凡例 > 選択接続 [ 搭載 ]  
同時接続 [ 搭載 ] 可

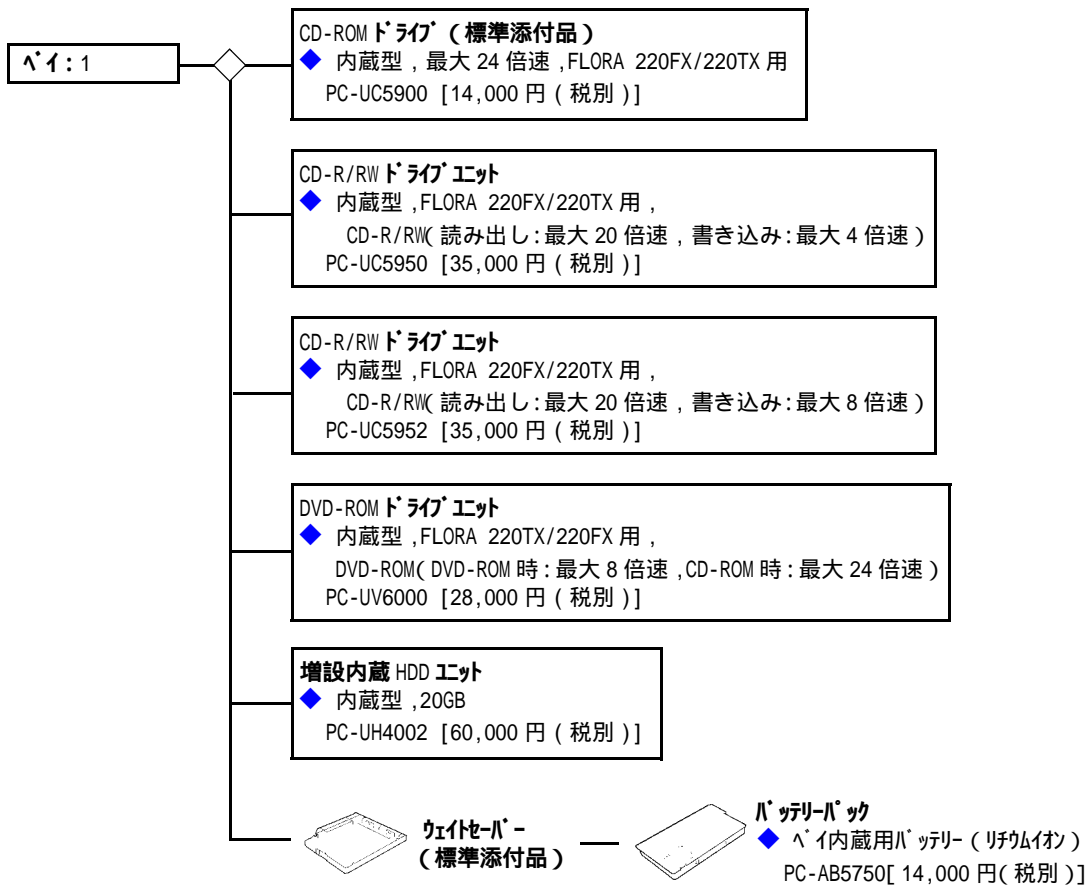
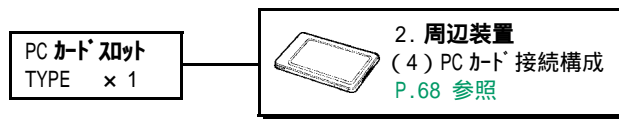
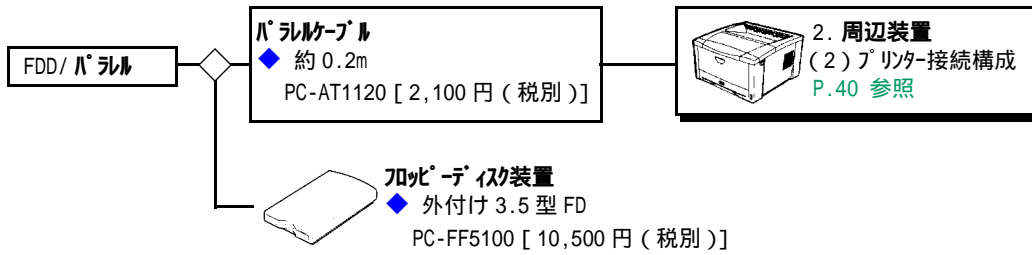

< 凡例 >      選択接続 [ 搭載 ]  
                          同時接続 [ 搭載 ] 可

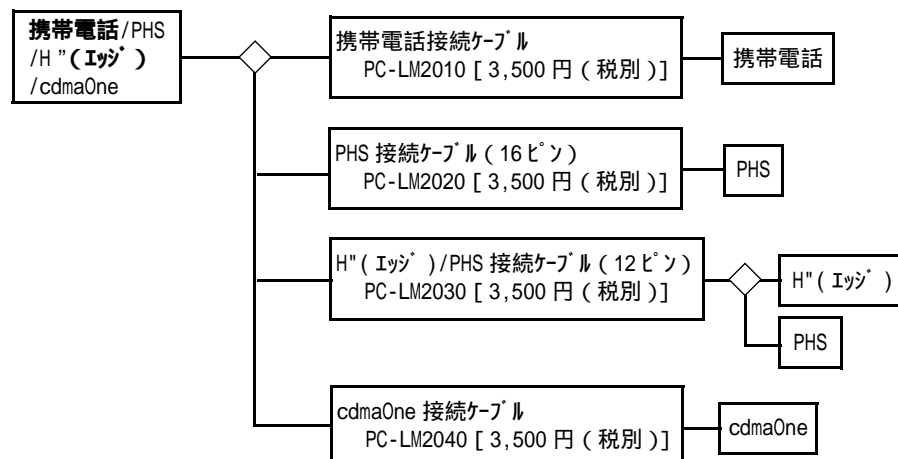
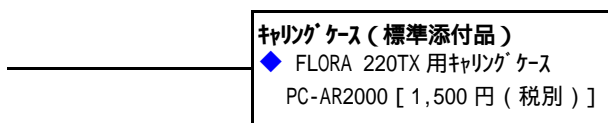
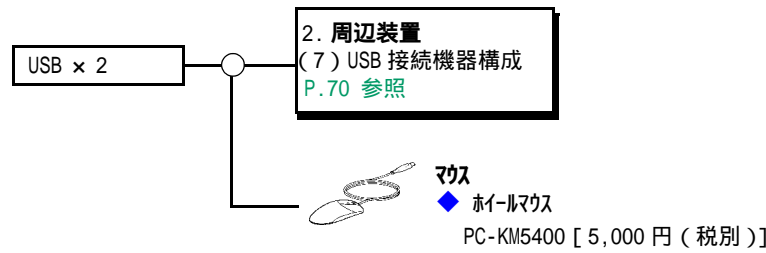
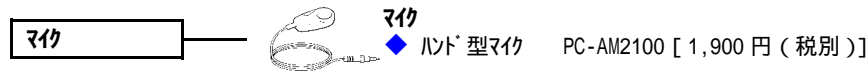
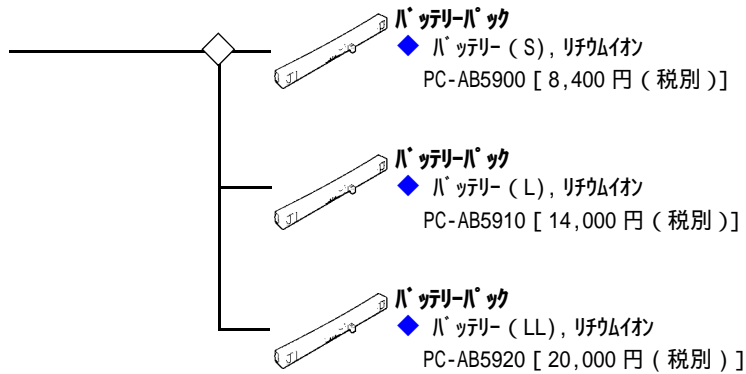

## 2. 周辺装置 構成図

## 2.1 ディスプレイ接続構成

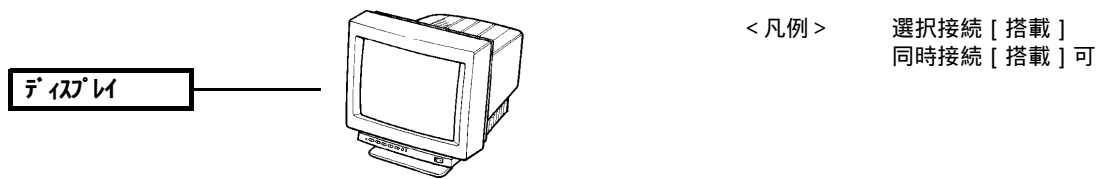

## 15 型 CRT

- ◆ カラーマルチスキャン 640 × 480 ドット ~ 1280 × 1024 ドット (60Hz)、省電力対応

PC-DC5201 [19,600 円 (税別)]

OS 環境					
WinXP32bit	Win2000	WinNT4.0	Win98SE	Win95	WinMe
-	-	-	-	-	-
270HX		220FX		220TX	
NW5	NW7	NP7	NP2	NP4	

## 17 型 CRT

- ◆ カラーマルチスキャン 640 × 480 ドット ~ 1280 × 1024 ドット (60Hz)、省電力対応

PC-DC7103 [35,000 円 (税別)]

OS 環境					
WinXP32bit	Win2000	WinNT4.0	Win98SE	Win95	WinMe
-	-	-	-	-	-
270HX		220FX		220TX	
NW5	NW7	NP7	NP2	NP4	

## 22 型 CRT

- ◆ ダイヤモンドトロン 640 × 480 ドット ~ 2,040 × 1,536 ドット、省電力対応

PC-DC3622 [148,000 円 (税別)]

OS 環境					
WinXP32bit	Win2000	WinNT4.0	Win98SE	Win95	WinMe
-	-	-	-	-	-
270HX		220FX		220TX	
NW5	NW7	NP7	NP2	NP4	

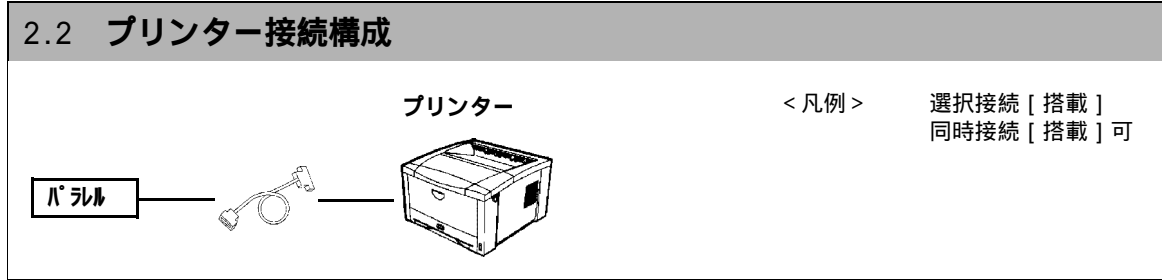

品名	形名	OS 環境						対応機種				
		WinXP 32bit	Win 2000	WinNT 4.0	Win 98SE	Win 95	Win Me	270HX		220FX		220TX
								NW5	NW7	NP7	NP2	NP4
プリンター	PC-PD2080		*2	*2						*4	*4	*4
	PC-PD2130		*2	*2						*4	*4	*4
	PC-PD2161		*2	*2						*4	*4	*4
	PC-PD3161		*2	*2						*4	*4	*4
	PC-PD4080S		*2	*2						*4	*4	*4
	PC-PD4081		*2	*2						*4	*4	*4
ラインプリンター	PC-PD4130		*2	*2						*4	*4	*4
	PC-PN5200		*2	*2						*4	*4	*4
	PC-PN5400		*2	*2						*4	*4	*4
	PC-PN5600		*2	*2						*4	*4	*4
モノクロページプリンター	PC-PN5600P		*2	*2						*4	*4	*4
	PC-PL2170									*4	*4	*4
	PC-PL2450									*4	*4	*4
	PC-PL2560									*4	*4	*4
	PC-PL2700									*4	*4	*4
連続紙ページプリンター	PC-PL2810									*4	*4	*4
	PC-PL9120									*4	*4	*4
カラーページプリンター	PC-PK2000									*3	*3	*3
	PC-PK2000N									*3	*3	*3
	PC-PK2500N									*3	*3	*3
	PC-PK3000									*3	*3	*3
	PC-PK3000N									*3	*3	*3
	PC-PK3500N									*3	*3	*3
	PC-PK4105									*3	*3	*3
	PC-PK4105N									*3	*3	*3
	PC-PK4700N									*3	*3	*3
PC-PK4800									*3	*3	*3	

2.2 プリンター接続構成

品名	形名	OS 環境						対応機種				
		WinXP 32bit	Win 2000	WinNT 4.0	Win 98SE	Win 95	Win Me	270HX		220FX		220TX
								NW5	NW7	NP7	NP2	NP4
ﾌﾟﾘﾝﾀｰｾｯﾄ	PC-PD2080F	*1	*1	*1	*1	*1	*1	*1	*1	*1	*1	*1
	PC-PD2080SB1	*1	*1	*1	*1	*1	*1	*1	*1	*1	*1	*1
	PC-PD2080SB2	*1	*1	*1	*1	*1	*1	*1	*1	*1	*1	*1
	PC-PD2080SB3	*1	*1	*1	*1	*1	*1	*1	*1	*1	*1	*1
	PC-PD2130F	*1	*1	*1	*1	*1	*1	*1	*1	*1	*1	*1
	PC-PD2130SB1	*1	*1	*1	*1	*1	*1	*1	*1	*1	*1	*1
	PC-PD2130SB2	*1	*1	*1	*1	*1	*1	*1	*1	*1	*1	*1
	PC-PD2130SB3	*1	*1	*1	*1	*1	*1	*1	*1	*1	*1	*1
	PC-PD2161F	*1	*1	*1	*1	*1	*1	*1	*1	*1	*1	*1
	PC-PD2161SB1	*1	*1	*1	*1	*1	*1	*1	*1	*1	*1	*1
	PC-PD2161SB2	*1	*1	*1	*1	*1	*1	*1	*1	*1	*1	*1
	PC-PD2161SB3	*1	*1	*1	*1	*1	*1	*1	*1	*1	*1	*1
	PC-PD3161F	*1	*1	*1	*1	*1	*1	*1	*1	*1	*1	*1
	PC-PD3161FD	*1	*1	*1	*1	*1	*1	*1	*1	*1	*1	*1
	PC-PD3161SB1	*1	*1	*1	*1	*1	*1	*1	*1	*1	*1	*1
	PC-PD3161SB2	*1	*1	*1	*1	*1	*1	*1	*1	*1	*1	*1
	PC-PD3161SB3	*1	*1	*1	*1	*1	*1	*1	*1	*1	*1	*1
	PC-PD4080SF	*1	*1	*1	*1	*1	*1	*1	*1	*1	*1	*1
	PC-PD4080SSS1	*1	*1	*1	*1	*1	*1	*1	*1	*1	*1	*1
	PC-PD4080SSS2	*1	*1	*1	*1	*1	*1	*1	*1	*1	*1	*1
	PC-PD4080SSS3	*1	*1	*1	*1	*1	*1	*1	*1	*1	*1	*1
	PC-PD4080SSB3	*1	*1	*1	*1	*1	*1	*1	*1	*1	*1	*1
	PC-PD4081F	*1	*1	*1	*1	*1	*1	*1	*1	*1	*1	*1
	PC-PD4081SB1	*1	*1	*1	*1	*1	*1	*1	*1	*1	*1	*1
	PC-PD4081SB2	*1	*1	*1	*1	*1	*1	*1	*1	*1	*1	*1
	PC-PD4081SB3	*1	*1	*1	*1	*1	*1	*1	*1	*1	*1	*1
	PC-PD4130F	*1	*1	*1	*1	*1	*1	*1	*1	*1	*1	*1
	PC-PD4130SB1	*1	*1	*1	*1	*1	*1	*1	*1	*1	*1	*1
PC-PD4130SB2	*1	*1	*1	*1	*1	*1	*1	*1	*1	*1	*1	
PC-PD4130SB3	*1	*1	*1	*1	*1	*1	*1	*1	*1	*1	*1	
ﾗｲﾝﾌﾟﾘﾝﾀｰｾｯﾄ	PC-PN5200SB1	*1	*1	*1	*1	*1	*1	*1	*1	*1	*1	*1
	PC-PN5200SB2	*1	*1	*1	*1	*1	*1	*1	*1	*1	*1	*1
	PC-PN5200SB3	*1	*1	*1	*1	*1	*1	*1	*1	*1	*1	*1
	PC-PN5400SB1	*1	*1	*1	*1	*1	*1	*1	*1	*1	*1	*1
	PC-PN5400SB2	*1	*1	*1	*1	*1	*1	*1	*1	*1	*1	*1
	PC-PN5400SB3	*1	*1	*1	*1	*1	*1	*1	*1	*1	*1	*1
	PC-PN5600SB1	*1	*1	*1	*1	*1	*1	*1	*1	*1	*1	*1
	PC-PN5600SB2	*1	*1	*1	*1	*1	*1	*1	*1	*1	*1	*1
	PC-PN5600SB3	*1	*1	*1	*1	*1	*1	*1	*1	*1	*1	*1
	PC-PN5600PSB1	*1	*1	*1	*1	*1	*1	*1	*1	*1	*1	*1
ﾓﾉｸﾛﾊﾞｰｼﾞﾌﾟﾘﾝﾀｰｾｯﾄ	PC-PL2170F	*1	*1	*1	*1	*1	*1	*1	*1	*1	*1	*1
	PC-PL2170SB	*1	*1	*1	*1	*1	*1	*1	*1	*1	*1	*1
	PC-PL2450SM	*1	*1	*1	*1	*1	*1	*1	*1	*1	*1	*1
	PC-PL2560SM	*1	*1	*1	*1	*1	*1	*1	*1	*1	*1	*1
	PC-PL2560SW	*1	*1	*1	*1	*1	*1	*1	*1	*1	*1	*1
	PC-PL2700SM	*1	*1	*1	*1	*1	*1	*1	*1	*1	*1	*1
	PC-PL2700SW	*1	*1	*1	*1	*1	*1	*1	*1	*1	*1	*1
	PC-PL2700SB2	*1	*1	*1	*1	*1	*1	*1	*1	*1	*1	*1
	PC-PL2810PSA	*1	*1	*1	*1	*1	*1	*1	*1	*1	*1	*1
	PC-PL2810PSB	*1	*1	*1	*1	*1	*1	*1	*1	*1	*1	*1
連続紙ﾊﾞｰｼﾞﾌﾟﾘﾝﾀｰｾｯﾄ	PC-PL9120SH1	*1	*1	*1	*1	*1	*1	*1	*1	*1	*1	*1
	PC-PL9120SH2	*1	*1	*1	*1	*1	*1	*1	*1	*1	*1	*1
	PC-PL9120SB1	*1	*1	*1	*1	*1	*1	*1	*1	*1	*1	*1
	PC-PL9120SB2	*1	*1	*1	*1	*1	*1	*1	*1	*1	*1	*1
	PC-PL9120SB5	*1	*1	*1	*1	*1	*1	*1	*1	*1	*1	*1
	PC-PL9120SB6	*1	*1	*1	*1	*1	*1	*1	*1	*1	*1	*1
ｶﾗｰﾊﾞｰｼﾞﾌﾟﾘﾝﾀｰｾｯﾄ	PC-PK4800SH1	*1	*1	*1	*1	*1	*1	*1	*1	*1	*1	*1
	PC-PK4800SH2	*1	*1	*1	*1	*1	*1	*1	*1	*1	*1	*1
	PC-PK4800SFH1	*1	*1	*1	*1	*1	*1	*1	*1	*1	*1	*1
ｽﾃｰﾌﾟﾙｽﾀｯｶ	PC-PH27001	*1	*1	*1	*1	*1	*1	*1	*1	*1	*1	*1
7 ｻｲｽﾞ	PC-PH27002	*1	*1	*1	*1	*1	*1	*1	*1	*1	*1	*1
ｽﾃｰﾌﾟﾙﾌｨﾆｯｼﾞ	PC-PH28001	*1	*1	*1	*1	*1	*1	*1	*1	*1	*1	*1
ｽﾃｰﾌﾟﾙﾌｨﾆｯｼﾞｾｯﾄ	PC-PL2800F	*1	*1	*1	*1	*1	*1	*1	*1	*1	*1	*1
ﾒｰﾙﾎﾞｯｸ / ﾛｰﾀｰ	PC-PH48001	*1	*1	*1	*1	*1	*1	*1	*1	*1	*1	*1

2.2 プリンター接続構成

品名	形名	OS 環境						対応機種				
		WinXP 32bit	Win 2000	WinNT 4.0	Win 98SE	Win 95	Win Me	270HX		220FX		220TX
								NW5	NW7	NP7	NP2	NP4
メールボックス / ファインジャ	PC-PH48002	*1	*1	*1	*1	*1	*1	*1	*1	*1	*1	*1
オートシートフィーダー	PC-AS1061	*1	*1	*1	*1	*1	*1	*1	*1	*1	*1	*1
	PC-AS2161	*1	*1	*1	*1	*1	*1	*1	*1	*1	*1	*1
	PC-AS3130	*1	*1	*1	*1	*1	*1	*1	*1	*1	*1	*1
	PC-AS3160	*1	*1	*1	*1	*1	*1	*1	*1	*1	*1	*1
	PC-AS40801S	*1	*1	*1	*1	*1	*1	*1	*1	*1	*1	*1
	PC-AS40802S	*1	*1	*1	*1	*1	*1	*1	*1	*1	*1	*1
	PC-AS4081	*1	*1	*1	*1	*1	*1	*1	*1	*1	*1	*1
	PC-AS4130	*1	*1	*1	*1	*1	*1	*1	*1	*1	*1	*1
A4-フィーダー	PC-PF2170	*1	*1	*1	*1	*1	*1	*1	*1	*1	*1	*1
	PC-PF2450	*1	*1	*1	*1	*1	*1	*1	*1	*1	*1	*1
	PC-PF25501	*1	*1	*1	*1	*1	*1	*1	*1	*1	*1	*1
	PC-PF25502	*1	*1	*1	*1	*1	*1	*1	*1	*1	*1	*1
	PC-PF28101	*1	*1	*1	*1	*1	*1	*1	*1	*1	*1	*1
	PC-PF28103	*1	*1	*1	*1	*1	*1	*1	*1	*1	*1	*1
	PC-PF28105	*1	*1	*1	*1	*1	*1	*1	*1	*1	*1	*1
	PC-PF4100	*1	*1	*1	*1	*1	*1	*1	*1	*1	*1	*1
	PC-PF4110	*1	*1	*1	*1	*1	*1	*1	*1	*1	*1	*1
	PC-PF4120	*1	*1	*1	*1	*1	*1	*1	*1	*1	*1	*1
	PC-PF48001	*1	*1	*1	*1	*1	*1	*1	*1	*1	*1	*1
拡張A4-フィーダーセット	PC-PF47001	*1	*1	*1	*1	*1	*1	*1	*1	*1	*1	*1
拡張2段給紙ユニット	PC-PF47002	*1	*1	*1	*1	*1	*1	*1	*1	*1	*1	*1
大容量給紙装置	PC-PF47003	*1	*1	*1	*1	*1	*1	*1	*1	*1	*1	*1
A4-リーダー	PC-PF27002	*1	*1	*1	*1	*1	*1	*1	*1	*1	*1	*1
A4-リーダーセット	PC-PF4300	*1	*1	*1	*1	*1	*1	*1	*1	*1	*1	*1
オプションコントローラ	PC-PB2700	*1	*1	*1	*1	*1	*1	*1	*1	*1	*1	*1
内蔵増設ハードディスク	PC-PA2700	*1	*1	*1	*1	*1	*1	*1	*1	*1	*1	*1
	PC-PA2560	*1	*1	*1	*1	*1	*1	*1	*1	*1	*1	*1
	PC-PA42101	*1	*1	*1	*1	*1	*1	*1	*1	*1	*1	*1
	PC-PA47001	*1	*1	*1	*1	*1	*1	*1	*1	*1	*1	*1
PostScript ソフトウェアキット	PC-PA28102	*1	*1	*1	*1	*1	*1	*1	*1	*1	*1	*1
	PC-PA28103	*1	*1	*1	*1	*1	*1	*1	*1	*1	*1	*1
	PC-PA48002	*1	*1	*1	*1	*1	*1	*1	*1	*1	*1	*1
防振テーブル	PC-AD10100	*1	*1	*1	*1	*1	*1	*1	*1	*1	*1	*1
トラクターユニット	PC-PG4080S	*1	*1	*1	*1	*1	*1	*1	*1	*1	*1	*1
	PC-PG4081	*1	*1	*1	*1	*1	*1	*1	*1	*1	*1	*1
	PC-PG4130	*1	*1	*1	*1	*1	*1	*1	*1	*1	*1	*1
A4-ディスク	PC-AD2600	*1	*1	*1	*1	*1	*1	*1	*1	*1	*1	*1
	PC-AD27002	*1	*1	*1	*1	*1	*1	*1	*1	*1	*1	*1
	PC-AD4110	*1	*1	*1	*1	*1	*1	*1	*1	*1	*1	*1
	PC-AD4700	*1	*1	*1	*1	*1	*1	*1	*1	*1	*1	*1
LAN アダプタ	PC-PB20002A	*1	*1	*1	*1	*1	*1	*1	*1	*1	*1	*1
	PC-PB20011A	*1	*1	*1	*1	*1	*1	*1	*1	*1	*1	*1
	PC-PB20101	*1	*1	*1	*1	*1	*1	*1	*1	*1	*1	*1
	PC-PB20111	*1	*1	*1	*1	*1	*1	*1	*1	*1	*1	*1
	PC-PB2170	*1	*1	*1	*1	*1	*1	*1	*1	*1	*1	*1
	PC-PB40002	*1	*1	*1	*1	*1	*1	*1	*1	*1	*1	*1
	PC-PB20301	*1	*1	*1	*1	*1	*1	*1	*1	*1	*1	*1
KEIS フォントカード	PC-PB20301S1	*1	*1	*1	*1	*1	*1	*1	*1	*1	*1	*1
	PC-PB20702	*1	*1	*1	*1	*1	*1	*1	*1	*1	*1	*1
両面ユニット	PC-PB20701A	*1	*1	*1	*1	*1	*1	*1	*1	*1	*1	*1
	PC-PW2550	*1	*1	*1	*1	*1	*1	*1	*1	*1	*1	*1
	PC-PW2800	*1	*1	*1	*1	*1	*1	*1	*1	*1	*1	*1
	PC-PW4300	*1	*1	*1	*1	*1	*1	*1	*1	*1	*1	*1
	PC-PW4110	*1	*1	*1	*1	*1	*1	*1	*1	*1	*1	*1
拡張メモリー	PC-PW4120	*1	*1	*1	*1	*1	*1	*1	*1	*1	*1	*1
	PC-PW4700	*1	*1	*1	*1	*1	*1	*1	*1	*1	*1	*1
	PC-PM27001	*1	*1	*1	*1	*1	*1	*1	*1	*1	*1	*1
	PC-PM27002	*1	*1	*1	*1	*1	*1	*1	*1	*1	*1	*1
	PC-PM2810	*1	*1	*1	*1	*1	*1	*1	*1	*1	*1	*1
	PC-PM41101	*1	*1	*1	*1	*1	*1	*1	*1	*1	*1	*1
	PC-PM42101	*1	*1	*1	*1	*1	*1	*1	*1	*1	*1	*1
	PC-PM47001	*1	*1	*1	*1	*1	*1	*1	*1	*1	*1	*1
PC-PM47002	*1	*1	*1	*1	*1	*1	*1	*1	*1	*1	*1	
PC-PM48001	*1	*1	*1	*1	*1	*1	*1	*1	*1	*1	*1	
PC-PM48002	*1	*1	*1	*1	*1	*1	*1	*1	*1	*1	*1	

## 2.2 プリンター接続構成

品名	形名	OS 環境						対応機種				
		WinXP 32bit	Win 2000	WinNT 4.0	Win 98SE	Win 95	Win Me	270HX		220FX		220TX
								NW5	NW7	NP7	NP2	NP4
プリンセット	PC-PG48001	*1	*1	*1	*1	*1	*1	*1	*1	*1	*1	*1
	PC-PG48002	*1	*1	*1	*1	*1	*1	*1	*1	*1	*1	*1
	PC-PG48003	*1	*1	*1	*1	*1	*1	*1	*1	*1	*1	*1
地震対策キット	PC-PG48005	*1	*1	*1	*1	*1	*1	*1	*1	*1	*1	*1
パワースタッカー	PC-PH91201	*1	*1	*1	*1	*1	*1	*1	*1	*1	*1	*1
用紙カッター	PC-PH91202	*1	*1	*1	*1	*1	*1	*1	*1	*1	*1	*1

[OS 環境による利用可否] 利用可能な場合、オプション増設などにより可能になる場合も含む  
共通

「×」: 非サポート

「-」: 対象外

「 」: サポート

\* 1: セット型名、オプションの OS、PC 対応はプリンター本体に準じます。

\* 2: エーリカパブリソフ: 拡張プリンターマネージャ対応。

\* 3: LAN 経由で接続してください。(プリンタによっては LAN アダプタの増設が必要です)

\* 4: FLORA 220FX/220TX にプリンターを接続するためには、ハルルカブル (PC-AT1120) が +A194 必要です。



## 共通部品

## ◆ プリンターケーブル 1

- 1.8m PC-LP1101 [4,000 円]
- 2.5m HT-4996-66E [20,000 円]
- 5.0m HT-4996-66H [28,000 円]

## ◆ プリンターケーブル 2

- 2m HT-4996-88E [20,000 円]
- 5.0m HT-4996-88H [28,000 円]

## ◆ LAN アダプターケーブル

仕様	添付品	形名	標準価格
PC-PN5200/PN5400/PN5600/PN5600P, PC-LP9120 用 LAN アダプターケーブル LAN アダプター PC-PB20301 を内蔵するために必要 (パラレル変換コネクタと電源ケーブル)	-	PC-LP20301	5,000 円

## ◆ LAN アダプター 1

仕様	添付品	形名	標準価格
PC-PD2080/PD2130/PD2161/PD3161/PD4080S/PD4081/PD4130, PC-PN5200/PN5400/PN5600/PN5600P, PC-PL9120 用 LAN アダプター TCP/IP, NetWare, 10BASE-T/100BASE-TX	-	PC-PB20101	88,000 円
PC-PD2080/PD2130/PD2161/PD3161/PD4080S/PD4081/PD4130, PC-PN5200/PN5400/PN5600/PN5600P 用 LAN アダプター, TCP/IP, NetWare, C/S560 ホット, 10BASE-T/100BASE-TX	-	PC-PB20111	268,000 円
PC-PD2080/PD2130/PD2161/PD3161/PD4080S/PD4081/PD4130 用 LAN アダプター TCP/IP(FTP, lpr, TELNET, HTTP, SNMP など), NetBEUI, 10BASE-T/100BASE-TX × 1, パラレル (アンフェノール 36P) × 1	-	PC-PB20301	53,000 円
PC-PN5200/PN5400/PN5600/PN5600P PC-PL9120 用 LAN アダプター プリンターケーブル [PC-LP20301] セットケーブル, TCP/IP(FTP, lpr, TELNET, HTTP, SNMP など), NetBEUI, 10BASE-T/100BASE-TX × 1, パラレル (アンフェノール 36P) × 1	-	PC-PB20301S1	58,000 円

## ◆ LAN アダプター 3

仕様	添付品	形名	標準価格
PC-PL2450/PL2560/PL2700 用 LAN ホット, TCP/IP, NetWare, 10BASE-T/100BASE-TX *1	-	PC-PB20002A	48,000 円
PC-PL2450/PL2560/PL2700 用 LAN ホット, TCP/IP, NetWare, C/S560 ホット, 10BASE-T/100BASE-TX *1	-	PC-PB20011A	248,000 円

\* 1: 他の LAN アダプター及び、内蔵増設ハードディスクも含め 1 台のみ増設可能

## ◆ LAN アダプター 4

仕様	添付品	形名	標準価格
PC-PK4105/PK2000/PK3000, PC-PL9120 用ネットワーク用オプション, IPX/SPX(NetWare), TCP/IP, Windows95/98, 100BASE-TX/10BASE-T	-	PC-PB40002	58,000 円

## ◆ LAN アダプター 5

仕様	添付品	形名	標準価格
PC-PL2170 用 LAN ホット, TCP/IP, NetWare, 10BASE-T/100BASE-TX	-	PC-PB2170	25,000 円

## シリアルプリンター

## ◆ シリアルプリンター [IMPACTSTAR-SH080]

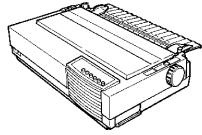
仕様	添付品	形名	標準価格	
 ワイドットインパクト, 180dpi, 75CPS, ESC/Pモード	-	PC-PD2080	99,800 円	プリンターケーブル1
	プリンターケーブル [PC-LP1101]	PC-PD2080F	103,800 円	オートシートフィーダー
	プリンターケーブル [PC-LP1101] LANアダプタ [PC-PB20101]	PC-PD2080SB1	191,800 円	LANアダプター1
	プリンターケーブル [PC-LP1101] LANアダプタ [PC-PB20111]	PC-PD2080SB2	371,800 円	防振テーブル
	LANアダプタ [PC-PB20301]	PC-PD2080SB3	152,800 円	

## ◆ オートシートフィーダー

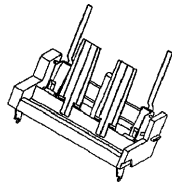
仕様	添付品	形名	標準価格
 PC-PD2080 用自動給紙機構	-	PC-AS1061	64,000 円

## ◆ 防振テーブル

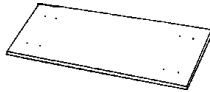
仕様	添付品	形名	標準価格
 振動吸収板	-	PC-AD10100	16,000 円

## ◆ シリアルプリンター [IMPACTSTAR-SH130]

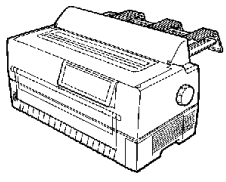
仕様	添付品	形名	標準価格	
 ワイドットマトリクス, 180dpi, 125cps, ESC/Pモード, 前後トランク装備	-	PC-PD2130	328,000 円	プリンターケーブル1
	プリンターケーブル [PC-LP1101]	PC-PD2130F	332,000 円	オートシートフィーダー
	プリンターケーブル [PC-LP1101] LANアダプタ [PC-PB20101]	PC-PD2130SB1	420,000 円	LANアダプター1
	プリンターケーブル [PC-LP1101] LANアダプタ [PC-PB20111]	PC-PD2130SB2	600,000 円	防振テーブル
	LANアダプタ [PC-PB20301]	PC-PD2130SB3	381,000 円	

## ◆ オートシートフィーダー

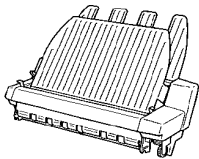
仕様	添付品	形名	標準価格
 PC-PD2130 用自動給紙機構	-	PC-AS3130	70,000 円

## ◆ 防振テーブル

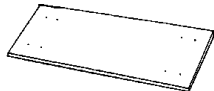
仕様	添付品	形名	標準価格
 振動吸収板	-	PC-AD10100	16,000 円

## ◆ シリアルプリンター [IMPACTSTAR-SH160]

仕様	添付品	形名	標準価格
 ワイヤドットマトリクス, 180dpi, 160CPS, ESC/Pモード	-	PC-PD2161	488,000 円
	プリンターケーブル [PC-LP1101]	PC-PD2161F	492,000 円
	プリンターケーブル [PC-LP1101] LANアダプタ [PC-PB20101]	PC-PD2161SB1	580,000 円
	プリンターケーブル [PC-LP1101] LANアダプタ [PC-PB20111]	PC-PD2161SB2	760,000 円
	LANアダプタ [PC-PB20301]	PC-PD2161SB3	541,000 円

プリンターケーブル1

オートシートフィーダー

LANアダプター1

防振テーブル

## ◆ オートシートフィーダー

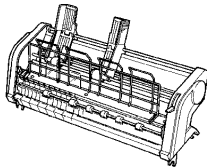
仕様	添付品	形名	標準価格
 PC-PD2161 用自動給紙機構	-	PC-AS2161	80,000 円

## ◆ 防振テーブル

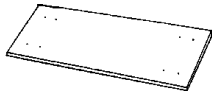
仕様	添付品	形名	標準価格
 振動吸収板	-	PC-AD10100	16,000 円

## 水平インサートプリンター

## ◆ 水平インサートプリンター [IMPACTSTAR-SS160]

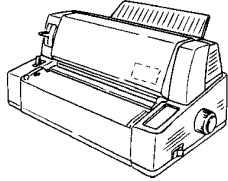
仕様	添付品	形名	標準価格	
 ワイヤドットマトリクス, 180dpi, 160CPS, ESC/Pモード	-	PC-PD3161	648,000円	プリンターケーブル1
	プリンターケーブル [PC-LP1101]	PC-PD3161F	652,000円	オートシートフィーダー
	プリンターケーブル [PC-LP1101] 防振テーブル [PC-AD10100]	PC-PD3161FD	668,000円	LANアダプター1
	プリンターケーブル [PC-LP1101] LANアダプター [PC-PB20101]	PC-PD3161SB1	740,000円	防振テーブル
	プリンターケーブル [PC-LP1101] LANアダプター [PC-PB20111]	PC-PD3161SB2	920,000円	
	LANアダプター [PC-PB20301]	PC-PD3161SB3	701,000円	

## ◆ オートシートフィーダー

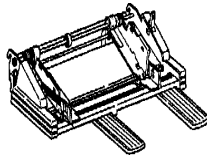
仕様	添付品	形名	標準価格
 PC-PD3161用自動給紙機構	-	PC-AS3160	80,000円

## ◆ 防振テーブル

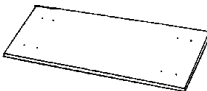
仕様	添付品	形名	標準価格
 振動吸収板	-	PC-AD10100	16,000円

## ◆ 水平インサートプリンター [IMPACTSTAR-SE080S]

仕様	添付品	形名	標準価格	
ワイヤドットインパクト, 180dpi, 75CPS, ESC/Pモード	-	PC-PD4080S	148,000円	プリンターケーブル1
	プリンターケーブル [PC-LP1101]	PC-PD4080SF	152,000円	イーゼットフィーダー
	プリンターケーブル [PC-LP1101] イーゼットフィーダー [PC-AS40801S]	PC-PD4080SSS1	194,000円	オートシートフィーダー
	プリンターケーブル [PC-LP1101] オートシートフィーダー [PC-AS40802S]	PC-PD4080SSS2	192,000円	LANアダプター1
	プリンターケーブル [PC-LP1101] イーゼットフィーダー [PC-AS40801S] オートシートフィーダー [PC-AS40802S]	PC-PD4080SSS3	234,000円	防振テーブル
	プリンターケーブル [PC-LP1101] オートシートフィーダー [PC-AS40802S]	PC-PD4080SSB3	194,000円	トラクターユニット

## ◆ イーゼットフィーダー

仕様	添付品	形名	標準価格
PC-PD4080S用斜行補正機構	-	PC-AS40801S	40,000円

## ◆ オートシートフィーダー

仕様	添付品	形名	標準価格
PC-PD4080S 用自動給紙機構	-	PC-AS40802S	42,000 円

## ◆ 防振テーブル

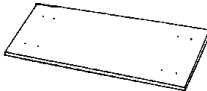
仕様	添付品	形名	標準価格
 振動吸収板	-	PC-AD10100	16,000 円

## ◆ トラクターユニット

仕様	添付品	形名	標準価格
PC-PD4080S 用増設トラクターユニット	-	PC-PG4080S	14,000 円

## ◆ 水平インサートプリンター [IMPACTSTAR-SE081]

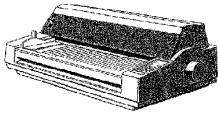
仕様	添付品	形名	標準価格
 ワイヤドットインパクト, 180dpi, 80CPS, ESC/P モード	-	PC-PD4081	238,000 円
	プリンターケーブル [PC-LP1101]	PC-PD4081F	242,000 円
	プリンターケーブル [PC-LP1101] LAN アダプター [PC-PB20101]	PC-PD4081SB1	330,000 円
	プリンターケーブル [PC-LP1101] LAN アダプター [PC-PB20111]	PC-PD4081SB2	510,000 円
	LAN アダプター [PC-PB20301]	PC-PD4081SB3	291,000 円

- プリンターケーブル1
- オートシートフィーダー
- LAN アダプター1
- 防振テーブル
- トラクターユニット

## ◆ オートシートフィーダー

仕様	添付品	形名	標準価格
PC-PD4081 用自動給紙機構	-	PC-AS4081	54,000 円

## ◆ 防振テーブル

仕様	添付品	形名	標準価格
 振動吸収板	-	PC-AD10100	16,000 円

## ◆ トラクターユニット

仕様	添付品	形名	標準価格
PC-PD4081 用増設トラクターユニット (後方のみ)	-	PC-PG4081	15,000 円

## ◆ 水平インサータープリンター [IMPACTSTAR-SE130]

仕様	添付品	形名	標準価格	
ワイドットインパクト, 180dpi, 130CPS, ESC/P モード	-	PC-PD4130	438,000 円	プリンターケーブル1
	プリンターケーブル [PC-LP1101]	PC-PD4130F	442,000 円	オートシートフィーダー
	プリンターケーブル [PC-LP1101] LAN アダプター [PC-PB20101]	PC-PD4130SB1	530,000 円	LAN アダプター1
	プリンターケーブル [PC-LP1101] LAN アダプター [PC-PB20111]	PC-PD4130SB2	710,000 円	防振テーブル
	LAN アダプター [PC-PB20301]	PC-PD4130SB3	491,000 円	トラクターユニット

## ◆ オートシートフィーダー

仕様	添付品	形名	標準価格
PC-PD4130 用自動給紙機構	-	PC-AS4130	68,000 円

## ◆ 防振テーブル

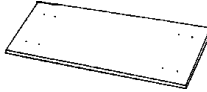
仕様	添付品	形名	標準価格
 振動吸収板	-	PC-AD10100	16,000 円

## ◆ トラクターユニット

仕様	添付品	形名	標準価格
PC-PD4130 用 増設トラクターユニット	-	PC-PG4130	15,000 円

## ラインプリンター

## ◆ ラインプリンター [IMPACTSTAR-L28]

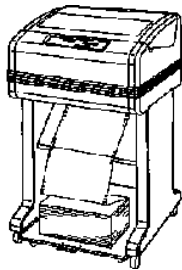
仕様	添付品	形名	標準価格
 インパクトマトリクス, 280LPM, ESC/Pモード	-	PC-PN5200	1,480,000 円
	LANアダプタ [PC-PB20101]	PC-PN5200SB1	1,568,000 円
	LANアダプタ [PC-PB20111]	PC-PN5200SB2	1,748,000 円
	LANアダプタ [PC-PB20301] LANアダプタ内蔵用 ケーブル [PC-LP20301]	PC-PN5200SB3	1,538,000 円

LANアダプター-1

## ◆ ラインプリンター [IMPACTSTAR-L50]

仕様	添付品	形名	標準価格
 インパクトマトリクス, 500LPM, ESC/Pモード	-	PC-PN5400	2,380,000 円
	LANアダプタ [PC-PB20101]	PC-PN5400SB1	2,368,000 円
	LANアダプタ [PC-PB20111]	PC-PN5400SB2	2,548,000 円
	LANアダプタ [PC-PB20301] LANアダプタ内蔵用 ケーブル [PC-LP20301]	PC-PN5400SB3	2,438,000 円

LANアダプター-1

## ◆ ラインプリンター [IMPACTSTAR-L80]

仕様	添付品	形名	標準価格
 インパクトマトリクス, 800LPM, ESC/Pモード	-	PC-PN5600	3,980,000 円
	LANアダプタ [PC-PB20101]	PC-PN5600SB1	4,068,000 円
	LANアダプタ [PC-PB20111]	PC-PN5600SB2	4,248,000 円
	LANアダプタ [PC-PB20301] LANアダプタ内蔵用 ケーブル [PC-LP20301]	PC-PN5600SB3	4,038,000 円

LANアダプター-1

## ◆ ラインプリンター [IMPACTSTAR-L80P]

仕様	添付品	形名	標準価格
 インパクトマトリクス, 800LPM, ESC/Pモード, パワースタック(排紙 折り畳み機構)モデル	-	PC-PN5600P	4,380,000 円
	LANアダプタ [PC-PB20101]	PC-PN5600PSB1	4,468,000 円
	LANアダプタ [PC-PB20111]	PC-PN5600PSB2	4,648,000 円
	LANアダプタ [PC-PB20301] LANアダプタ内蔵用 ケーブル [PC-LP20301]	PC-PN5600PSB3	4,438,000 円

LANアダプター-1

## モノクロページプリンター

## ◆ モノクロページプリンター [BEAMSTAR-M416]

仕様	添付品	形名	標準価格
A4 サイズ ,16 枚 / 分 (A4 縦 ) , 300/600dpi (300/600/2400dpi 相当 ) , PostScript3 互換	-	PC-PL2170	79,800 円
	プリンターケーブル [PC-LP1101]	PC-PL2170F	83,800 円
	LAN ホスト [PC-PB2170]	PC-PL2170SB	104,800 円

LAN アダプター-5

ペーパーフィーダー

## ◆ ペーパーフィーダー

仕様	添付品	形名	標準価格
PC-PL2170 用増設給紙機構 ,250 枚の給紙が可能 , 250 枚用カバーセット添付	-	PC-PF2170	25,000 円

## ◆ モノクロページプリンター [BEAMSTAR-M320L]

仕様	添付品	形名	標準価格
A3 サイズ ,20 枚 / 分 (A4 横 ) , 300/600dpi (2400dpi 相当 ) , LIPS	-	PC-PL2450	148,000 円
	プリンターケーブル [PC-LP1101] 拡張メモリー [PC-PM27001]	PC-PL2450SM	182,000 円

ペーパーフィーダー

メモリー

その他

LAN アダプター-3

## ◆ ペーパーフィーダー

仕様	添付品	形名	標準価格
PC-PL2450 用ケーブルセット用増設給紙機構 , 250 枚 / セットの給紙が可能 ,3 段増設可能	-	PC-PF2450	40,000 円

## ◆ メモリー

仕様	添付品	形名	標準価格
拡張メモリー (32MB) *1	-	PC-PM27001	30,000 円
拡張メモリー (64MB) *1	-	PC-PM27002	45,000 円

\* 1 : 他の拡張メモリーも含め、最大 1 個まで増設可能



## ◆ その他

仕様	添付品	形名	標準価格
PC-PL2450/PL2560 用内蔵増設ハードディスク *1	-	PC-PA2560	68,000 円
PC-PL2450/PL2560 用 KEIS フォントカード , PC-PB20011A とセットで使用	-	PC-PB20702	65,000 円

\* 1: 他の内蔵増設ハードディスク及び、LANアダプタも含め 1 台のみ増設可能。

PC-PL2450 に接続する場合は、拡張メモリ (PC-PM27001/PM27002) の増設が必要です。

## ◆ モノクロページプリンター [BEAMSTAR-M322 ]

仕様	添付品	形名	標準価格
A3 サイズ ,22 枚 / 分 (A4 横 ) , 300/600/1200dpi (1200/2400dpi 相当 ) , 11 枚 / 分 (A4 横 ) 時 1200dpi , LIPS	-	PC-PL2560	178,000 円
	プリンターケーブル [PC-LP1101] 拡張メモリ [PC-PM27001] 両面ユニット [PC-PW2550]	PC-PL2560SW	262,000 円
	プリンターケーブル [PC-LP1101] 拡張メモリ [PC-PM27001]	PC-PL2560SM	212,000 円

プリンターケーブル1

ペーパーフィーダー

両面ユニット

メモリ

LANアダプター3

その他

## ◆ ペーパーフィーダー

仕様	添付品	形名	標準価格
PC-PL2560 用ダブルカセット用増設給紙機構 , 250 枚 / カセットの給紙が可能 ,250 枚二カセット添付 , 2 段まで増設可能 *1	-	PC-PF25501	50,000 円
PC-PL2560 用ダブルカセット用増設給紙機構 , 500 枚 / カセットの給紙が可能 ,500 枚二カセット添付 , 1 段のみ増設可能 *2	-	PC-PF25502	65,000 円

\* 1: 2 段増設時には、PC-PF25502 は接続できません。

\* 2: PC-PF25501 との組み合わせで 750 枚分の増設が可能です。

## ◆ 両面ユニット

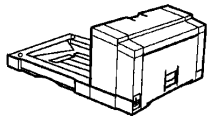
仕様	添付品	形名	標準価格
 PC-PL2560 用両面印刷機構	-	PC-PW2550	50,000 円

## ◆ メモリー

仕様	添付品	形名	標準価格
拡張メモリー (32MB) *1	-	PC-PM27001	30,000 円
拡張メモリー (64MB) *1	-	PC-PM27002	45,000 円

\* 1: 他の拡張メモリーも含め、最大 1 個まで増設可能

## ◆ その他

仕様	添付品	形名	標準価格
PC-PL2450/PL2560 用内蔵増設ハードディスク *1	-	PC-PA2560	68,000 円
PC-PL2450/PL2560 用 KEIS フォントカード , PC-PB20011A とセットで使用	-	PC-PB20702	65,000 円

\* 1: 他の内蔵増設ハードディスク及び、LAN アダプタも含め 1 台のみ増設可能。

PC-PL2450 に接続する場合は、拡張メモリー (PC-PM27001/PM27002) の増設が必要です。

## ◆ モノクロページプリンター [BEAMSTAR-M332]

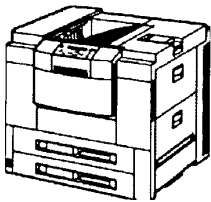
仕様	添付品	形名	標準価格
 A3 サイズ , 32 枚 / 分 (A4 横) , 300/600dpi (2400dpi 相当)	-	PC-PL2700	348,000 円
	プリンターケーブル [PC-LP1101] 拡張メモリー [PC-PM27001]	PC-PL2700SM	382,000 円
	プリンターケーブル [PC-LP1101] 拡張メモリー [PC-PM27001] 両面ユニット [PC-PW4300]	PC-PL2700SW	432,000 円
	LAN ボード [PC-PB20011A] KEIS フォントカード [PC-PB20701A]	PC-PL2700SB2	661,000 円

プリンターケーブル1

両面ユニット

メモリー

LAN アダプター3

ペーパードック

その他

## ◆ 両面ユニット

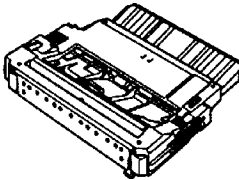
仕様	添付品	形名	標準価格
 PC-PL2700 用両面印刷機構	-	PC-PW4300	50,000 円

## ◆ メモリー

仕様	添付品	形名	標準価格
拡張メモリー (32MB) *1	-	PC-PM27001	30,000 円
拡張メモリー (64MB) *1	-	PC-PM27002	45,000 円

\* 1: 他の拡張メモリーも含め、最大 1 個まで増設可能

## ◆ ベディスタル

仕様	添付品	形名	標準価格
 PC-PL2700 用専用スタッド *1	-	PC-AD2600	43,000 円
PC-PL2700 用専用スタッド	-	PC-AD27002	50,000 円

\* 1: 他のベディスタル及び、ペーパードックも含め 1 台のみ増設可能

## ◆ ペーパーデッキ

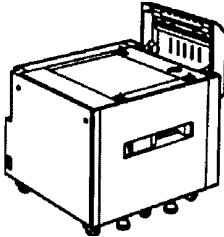
仕様	添付品	形名	標準価格
 PC-PL2700 用増設給紙デッキ, 2,000 枚の給紙が可能, 装着時には PC-PB2700 が必要 *1	-	PC-PF4300	180,000 円
PC-PL2700 用増設給紙デッキ, 500 枚 × 2 段, 装着時には PC-PB2700 が必要 *1	-	PC-PF27002	180,000 円

ステープルフィニッシャー

オフショントローラー

\* 1: 他のペーパードック及び、ベディスタルも含め 1 台のみ増設可能

## ◆ ステープルフィニッシャー

仕様	添付品	形名	標準価格
PC-PL2700 用ステープルフィニッシャー, 2,000 枚排紙機構 *1	-	PC-PH27001	200,000 円
PC-PL2700 用 7 ビンソータ (120 枚 × 7 段排紙) *2	-	PC-PH27002	120,000 円

\* 1: 7 ビンソータ [PC-PH27002] との同時搭載は不可

\* 2: ステープルスタッカ [PC-PH27001] との同時搭載は不可

## ◆ オプションコントローラー

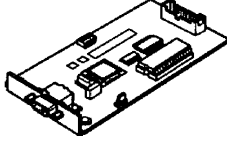
仕様	添付品	形名	標準価格
 PC-PL2700 用 オプションコントローラ, PC-PF27002/PF4300 装着時に必要	-	PC-PB2700	20,000 円

## ◆ その他

仕様	添付品	形名	標準価格
PC-PL2700 用内蔵増設ハードディスク *1	-	PC-PA2700	68,000 円
PC-PL2700 用 KEIS フォントカード	-	PC-PB20701A	65,000 円

\* 1: 他の内蔵増設ハードディスク及び、LAN アダプタも含め 1 台のみ増設可能

## ◆ モノクロページプリンター [BEAMSTAR-M340 (ART IV)]

仕様	添付品	形名	標準価格
A3 サイズ, 40 枚 / 分 (A4 横), 400/600dpi (2400dpi 相当), 無償保証期間: 6ヶ月	-	PC-PL2810	438,000 円
平成 3 書体	拡張メモリ [PC-PM2810] PostScript ソフトウェアキット [PC-PA28103]	PC-PL2810PSA	578,000 円
リリカ 2 書体	拡張メモリ [PC-PM2810] PostScript ソフトウェアキット [PC-PA28102]	PC-PL2810PSB	658,000 円

プリンターケーブル1

両面ユニット

ペーパーフィーダー

ペーパーデッキ

その他

## ◆ 両面ユニット

仕様	添付品	形名	標準価格
PC-PL2810 用両面印刷機構	-	PC-PW2800	100,000 円

## ◆ メモリー

仕様	添付品	形名	標準価格
拡張メモリ (64MB) *1	-	PC-PM2810	30,000 円

\* 1: PC-PL2810 で PostScript(R) ソフトウェアキットを使用する場合やステーブルフィニッシャーを使用して解像度 600dpi の印刷する場合には増設が必要です。

## ◆ ペーパーフィーダー

仕様	添付品	形名	標準価格
PC-PL2810 用増設給紙機構， 500 枚の給紙が可能，500 枚用紙 - カセット添付	-	PC-PF28101	60,000 円
PC-PL2810 用増設給紙機構， 2,500 枚の給紙が可能，¥500 枚用紙 - カセット × 1 個 / 1,000 枚用紙 - カセット × 2 個添付	-	PC-PF28105	200,000 円

## ◆ ペーパーデッキ

仕様	添付品	形名	標準価格
PC-PL2810 用増設給紙機構， 1,500 枚の給紙が可能， 500 枚用紙 - カセット × 3 個添付	-	PC-PF28103	170,000 円

ステップフィニッシャー

## ◆ ステップフィニッシャー

仕様	添付品	形名	標準価格
	-	PC-PH28001	300,000 円
PC-PL2810 用ステップフィニッシャー (A4 2,000 枚排紙、紙止め)	搬入サービス [SD-41C3-UBA0110]	PC-PL2800F	325,000 円

## ◆ その他

仕様	添付品	形名	標準価格
PC-PL2810 用内蔵増設ハードディスク	-	PC-PA28101	80,000 円
PC-PL2810 用 PostScript ソフトウェアキット ( 利カ 2 書体 )	-	PC-PA28102	175,000 円
PC-PL2810 用 PostScript ソフトウェアキット ( 平成 3 書体 )	-	PC-PA28103	95,000 円

## 連続紙ページプリンター

## ◆ 連続紙ページプリンター [REGATSTAR]

仕様	添付品	形名	標準価格	
1650LPM, ESC/P モード ,360dpi	-	PC-PL9120	3,980,000 円	
	ハ°ワースタッカ [PC-PH9120] プ°リターケーブル [HT-4996-66H]	PC-PL9120SH1	4,548,000 円	LAN アダプター-1
	ハ°ワースタッカ [PC-PH91201] 用紙カッタ [PC-PH91202] プ°リターケーブル [HT-4996-66H]	PC-PL9120SH2	4,868,000 円	LAN アダプター-4
	ハ°ワースタッカ [PC-PH9120] LAN ホ°ード° [PC-PB40002]	PC-PL9120SB1	4,578,000 円	プ°リターケーブル1
	ハ°ワースタッカ [PC-PH91201] 用紙カッタ [PC-PH91202] LAN ホ°ード° [PC-PB40002]	PC-PL9120SB2	4,898,000 円	
	ハ°ワースタッカ [PC-PH91201] LAN アダプター [PC-PB20301] LAN アダプ°タ内蔵用 ケーブル [PC-LP20301]	PC-PL9120SB5	4,578,000 円	
	ハ°ワースタッカ [PC-PH91201] 用紙カッタ [PC-PH91202] LAN アダプター [PC-PB20301] LAN アダプ°タ内蔵用 ケーブル [PC-LP20301]	PC-PL9120SB6	4,898,000 円	

## カラーページプリンター

## ◆ カラーページプリンター [BEAMSTAR-4700/ ネットワークモデル]

仕様	添付品	形名	標準価格
ネットワークモデル, A3 サイズ, 600 × 9600dpi 相当, 加-最大: 29 枚 / 分, 白黒: 最大 29 枚 / 分, (ESC/P・ESC/Page・201H) + 拡張ユニット, ネットワーク (標準ポート), 無償保証期間: 6ヶ月	-	PC-PK4700N	598,000 円

プリンターケーブル1
ペーパーフィーダー
両面ユニット
メモリー
パディスタル
その他

## ◆ ペーパーフィーダー

仕様	添付品	形名	標準価格
PC-PK4700N 用増設給紙機構, A3 エッジカット (約 550 枚) 付き	-	PC-PF47001	70,000 円
PC-PK4700N 用拡張 2 段給紙ユニット, 約 550 枚 × 2 段, キャスタ付き	-	PC-PF47002	120,000 円
PC-PK4700N 用大容量給紙装置, A4 サイズ専用, 給紙容量 3000 枚	-	PC-PF47003	200,000 円

## ◆ 両面ユニット

仕様	添付品	形名	標準価格
PC-PK4700N 用両面印刷機構	-	PC-PW4700	50,000 円

## ◆ メモリー

仕様	添付品	形名	標準価格
機能拡張メモリー (64MB), 1 個まで増設可能	-	PC-PM47001	30,000 円
機能拡張メモリー (128MB), 2 個まで増設可能 *1	-	PC-PM47002	50,000 円

\* 1: 最大構成 256MB(PC-PM47002 を 2 枚増設) とするためには、標準搭載のメモリー 64MB を取り外す必要があります。

## ◆ ペディスタル

仕様	添付品	形名	標準価格
PC-PK4700N 用専用スタンド <sup>*</sup> , 約 26kg	-	PC-AD4700	40,000 円

## ◆ その他

仕様	添付品	形名	標準価格
PC-PK4700N 用 , スプール用内蔵増設 6GB ハードディスク *1	-	PC-PA47001	50,000 円

\* 1 : ハードディスクの容量は、改良のため変更することがあります。

## ◆ カラーページプリンター [BEAMSTAR-3500/ ネットワークモデル]

仕様	添付品	形名	標準価格
ネットワークモデル , A3 サイズ <sup>*</sup> , 600 × 1200dpi 相当 , カラー : 6 枚 / 分 , 白黒 : 24 枚 / 分 , Post Script 3(Adebe 社製純正) , ネットワーク (標準ポート) , 無償保証期間 : 6ヶ月	-	PC-PK3500N	598,000 円

プリンターケーブル1

ペーパーフィーダー

両面ユニット

メモリー

ペディスタル

その他

## ◆ ペーパーフィーダー

仕様	添付品	形名	標準価格
PC-PK3000/PC-PK3500N 用 増設給紙機構 , 500 枚の給紙が可能 , 最大 2 個まで搭載可能	-	PC-PF4110	44,000 円

## ◆ 両面ユニット

仕様	添付品	形名	標準価格
PC-PK3000/PK3500N 用両面印刷機構 , ペーパーフィーダー - [PC-PF4110] が別途必要です	-	PC-PW4110	97,000 円



## ◆ メモリー

仕様	添付品	形名	標準価格
機能拡張メモリー (64MB) , 1 個まで増設可能	-	PC-PM41101	30,000 円
機能拡張メモリー (128MB) , 2 個まで増設可能 *1	-	PC-PM42101	60,000 円

\* 1 : 最大構成 256MB ( PC-PM42101 を 2 枚増設 ) とするためには標準搭載のメモリー 64MB を取り外す必要があります。

## ◆ ベディスタル

仕様	添付品	形名	標準価格
PC-PK3000/PK3500N 用専用スタッド , キャスター付き	-	PC-AD4110	30,000 円

## ◆ その他

仕様	添付品	形名	標準価格
PC-PK3500N/PC-PK2500N 用 , フォント増設、マルチプリント用内蔵増設ハードディスク	-	PC-PA42101	60,000 円

## ◆ カラーページプリンター [BEAMSTAR-2500/ ネットワークモデル]

仕様	添付品	形名	標準価格
ネットワークモデル , A4 サイズ * , 600 × 1200dpi 相当 , カラー : 6 枚 / 分 , 白黒 : 24 枚 / 分 , Post Script 3 (Adebe 社製純正) , ネットワーク ( 標準ポート ) , 無償保証期間 : 6ヶ月	-	PC-PK2500N	398,000 円

- プリンターケーブル 1
- ペーパーフィーダー
- 両面ユニット
- メモリー
- その他

## ◆ ペーパーフィーダー

仕様	添付品	形名	標準価格
PC-PK2000/PK2500N 用増設カセット , 500 枚の給紙が可能 , 1 個まで搭載可能	-	PC-PF4120	44,000 円

## ◆ 両面ユニット

仕様	添付品	形名	標準価格
PC-PK2000/PK2500N 用両面印刷機構， ペーパーフィーダー [PC-PF4120] が別途必要です	-	PC-PW4120	97,000 円

## ◆ メモリー

仕様	添付品	形名	標準価格
機能拡張メモリー (64MB) ,1 個まで増設可能	-	PC-PM41101	30,000 円
機能拡張メモリー (128MB) ,2 個まで増設可能 *1	-	PC-PM42101	60,000 円

\* 1 : 最大構成の 256MB とするには標準搭載のメモリー 64MB を取り外す必要があります。

## ◆ その他

仕様	添付品	形名	標準価格
PC-PK3500N/PC-PK2500N 用， フォント増設、マルチプリント用内蔵増設ハードディスク	-	PC-PA42101	60,000 円

## ◆ カラーページプリンター [BEAMSTAR-2000/ ネットワークモデル]

仕様	添付品	形名	標準価格
A4 サイズ ,600dpi × 2400dpi 相当， カラー :6 枚 / 分，白黒 :24 枚 / 分， 簡易言語 ( 日立独自形式 )， ネットワーク対応 ( オプション )， 無償保証期間 :6ヶ月	-	PC-PK2000	248,000 円
ネットワークモデル， A4 サイズ ,600dpi × 2400dpi 相当， カラー :6 枚 / 分，白黒 :24 枚 / 分， 簡易言語 ( 日立独自形式 )， 無償保証期間 :6ヶ月	-	PC-PK2000N	268,000 円

プリンターケーブル1

ペーパーフィーダー

両面ユニット

メモリー

LANアダプター4

## ◆ ペーパーフィーダー

仕様	添付品	形名	標準価格
PC-PK2000/PK2500N 用増設カセット， 500 枚の給紙が可能，1 個まで搭載可能	-	PC-PF4120	44,000 円

## ◆ 両面ユニット

仕様	添付品	形名	標準価格
PC-PK2000/PK2500N 用両面印刷機構， ペーパーフィーダー [PC-PF4120] が別途必要です	-	PC-PW4120	80,000 円

## ◆ メモリー

仕様	添付品	形名	標準価格
機能拡張用メモリー (64MB)，最大 2 個まで増設可能	-	PC-PM41101	30,000 円

## ◆ カラーページプリンター [BEAMSTAR-3000/ ネットワークモデル]

仕様	添付品	形名	標準価格
A3 サイズ，600dpi × 2400dpi 相当， カラー: 6 枚 / 分，白黒: 24 枚 / 分， 簡易言語 (日立独自形式)， ネットワーク対応 (オプション)，無償保証期間: 6ヶ月	-	PC-PK3000	248,000 円
ネットワークモデル， A3 サイズ，600dpi × 2400dpi 相当， カラー: 6 枚 / 分，白黒: 24 枚 / 分， 簡易言語 (日立独自形式)， 無償保証期間: 6ヶ月	-	PC-PK3000N	268,000 円

ペーパーフィーダー

両面ユニット

メモリー

LAN アダプター 4

ハードディスク

## ◆ ペーパーフィーダー

仕様	添付品	形名	標準価格
PC-PK3000/PC-PK3500N 用増設給紙機構， 500 枚の給紙が可能， 最大 2 個まで搭載可能	-	PC-PF4110	44,000 円

## ◆ 両面ユニット

仕様	添付品	形名	標準価格
PC-PK3000/PK3500N 用両面印刷機構， ハ°-ハ°-ファイダ°-[PC-PF4110] が別途必要です	-	PC-PW4110	97,000 円

## ◆ メモリー

仕様	添付品	形名	標準価格
機能拡張用メモリー (64MB) ，最大 2 個まで増設可能	-	PC-PM41101	30,000 円

## ◆ ベディスタル

仕様	添付品	形名	標準価格
	-	PC-AD4110	30,000 円
PC-PK3000/PK3500N 用専用スタンド			

## ◆ カラーページプリンター [BEAMSTAR-4800 ネットワークモデル]

仕様	添付品	形名	標準価格	
ネットワークモデル A3 サイズ、600dpi × 2400dpi 相当、 カラー:12.5 枚 / 分、白黒:50 枚 / 分、 PostScript3、ネットワーク (標準ネットワーク)、 無償保証期間:6ヶ月	-	PC-PK4800	1,600,000 円	
	メールボックス / ソーター [PC-PH48001]	PC-PK4800SH1	1,765,000 円	メモリー
	メールボックス / フィニッシャー [PC-PH48002]	PC-PK4800SH2	1,930,000 円	ペーパーデッキ
	大容量トレイ [PC-PF48001] メールボックス / ソーター [PC-PH48001]	PC-PK4800SFH1	1,995,000 円	その他

## ◆ メモリー

仕様	添付品	形名	標準価格
	-	PC-PM48001	90,000 円
機能拡張メモリー (64MB)			
機能拡張メモリー (128MB)	-	PC-PM48002	180,000 円

## ◆ ペーパーデッキ

仕様	添付品	形名	標準価格	
	-	PC-PF48001	230,000 円	ステープルフィニッシャー
PC-PK4800 用増設給紙デッキ、 2,200 枚の給紙が可能				

## ◆ ステープルフィニッシャー

仕様	添付品	形名	標準価格
	-	PC-PH48001	165,000 円
PC-PK4800 用ステープルフィニッシャー (標準添付の排出トレイ M(500 枚)に加えて、 10ピントレイ(100 枚 / ピン)を装備 10ピントレイ(100 枚 / ピン)、 フィニッシャートレイ(1,000 枚、ホッチキス機能付き)、 排出トレイ(300 枚)を装備 但し、標準添付の排出トレイ M は取り外しとなります			
	-	PC-PH48002	330,000 円

## ◆ その他

仕様	添付品	形名	標準価格
PC-PK4800 用床板補強板 *1	-	PC-PG48001	125,000 円
PC-PK4800 用床板補強板 *1 (メルボックス / フィニッシャー、メルボックス / ソーター取付機用) 積層樹脂製	-	PC-PG48002	100,000 円
PC-PK4800 用床板補強板 *1 (メルボックス / フィニッシャー、メルボックス / ソーター取付機用) スチール製	-	PC-PG48003	25,000 円
地震対策キット *1 PC-PK4800 用アンカーボルトによる床への固定	-	PC-PG48005	30,000 円
PC-PK4800 用 PostScript ソフトウェアキット	-	PC-PA48002	290,000 円

\* 1：導入にあたっては、保守会社にご相談ください。

## 2.3 SCSI デバイス接続構成

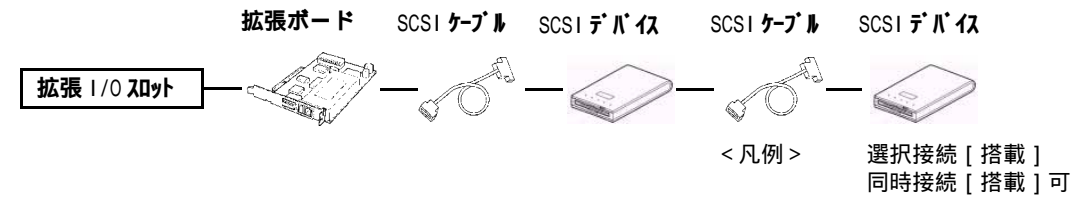

## 共通部品

## ◆ SCSI ケーブル (PC-CS7210A/CS2915/CS3200)

仕様	形名	希望小売価格
内蔵用 SCSI ケーブル	PC-LC4100	4,500 円
内蔵用 SCSI ケーブル	PC-LC4200	4,500 円
0.8m	PC-LE1080	6,800 円
0.8m	PC-LE2080	5,600 円
0.8m	PC-LE3080	5,600 円

## ◆ OCR 専用 SCSI ケーブル

仕様	形名	標準価格
2.5m	HT-4932-30	30,000 円
2.5m	HT-4932-40	30,000 円

## ◆ SCSI 接続コネクタ形状

ボード	コネクタ形状
PC-CS7210A	AP50
PC-CS2915	
PC-CS3200	カード専用 50ピン

コネクタ形状 HP50: ハーフピッチ 50ピン  
P50: アンプリマイト 50ピン  
AF50: アンフェノール 50ピン

SCSI ケーブル	コネクタ形状
PC-LE1080	HP50-AP50
HT-4932-30 (OCR 専用)	HP50-AP50
PC-LE2080	AP50-AF50
PC-LE3080	AP50-AP50
HT-4932-40 (OCR 専用)	AP50-AP50
PC-LC1200	HP50-AF50
PC-LC4100	AP50
PC-LC4200	Wide SCSI 68
PC-CS3200 添付	カード専用 50ピン -AP50

SCSI デバイス	コネクタ形状
PC-FM1643	AP50 × 2
HT-4135-xx	HP50 × 2
HT-4137-xx	
HT-4133-xx	AP50 × 1

## SCSI カード [PC-CS3200] 接続デバイス

## ◆ 増設光磁気ディスク装置

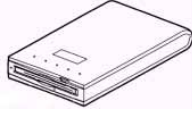
仕様	形名	希望小売価格
 外付け 3.5 型光磁気ディスク装置、640MB、Ultra SCSI I/F 接続 注：他の SCSI 機器とデジチェーン接続する場合は、 本装置をシステム装置の最近傍に接続してください。	PC-FM1643	53,000 円

OS 環境					
WinXP32bit	Win2000	WinNT4.0	Win98SE	Win95	WinMe
×	×	×			×
270HX		220FX		220TX	
NW5	NW7	NP7	NP2	NP4	
*1	*1				

\* 1：Windows 95，Windows 98SE のみのサポートとなります。

**デジチェーン接続制限**

この装置は、接続に使用する全ケーブル長が 2.5m 以内であれば、ほかの SCSI デバイスと同時に 3 台まで接続できます。ただし、OCR 基本装置 [HT-419x-xx] および OCR 専用スキャナー装置 [HT-413x-xx] とは同時に接続できません。

SCSI ケーブルの詳細については 「SCSI ケーブル (PC-CS7210A/CS2915/CS3200)」(P.66 )



## 2.4 PC カード接続構成

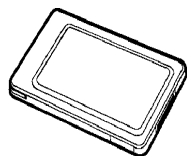

< 凡例 > 選択接続 [ 搭載 ]  
同時接続 [ 搭載 ] 可

## ◆ 無線 LAN カード

仕様	形名	標準価格
無線通信接続または Peer to Peer 無線通信接続 ,PC カード TYPE (アクセシブ イト (PC-CN3300) が必要になります)	PC-CN3200	19,800 円

OS 環境					
WinXP32bit	Win2000	WinNT4.0	Win98SE	Win95	WinMe
×		WS			

270HX		220FX		220TX
NW5	NW7	NP7	NP2	NP4
	×			×

## ◆ 無線 LAN カード

仕様	形名	標準価格
無線通信接続または Peer to Peer 無線通信接続 ,PC カード TYPE (アクセシブ イト (PC-CN3300) が必要になります)	PC-CN3400	14,800 円

OS 環境					
WinXP32bit	Win2000	WinNT4.0	Win98SE	Win95	WinMe
*1		WS		×	

270HX		220FX		220TX
NW5	NW7	NP7	NP2	NP4
*2				×

\* 1 : 2002 年 2 月よりサポート予定です。

\* 2 : Windows2000 で使用する場合は、BIOS Ver.R01-A2n 以上が必要です。  
必要に応じて、アップデートを行ってください。

## ◆ 無線 LAN 用アクセスポイント

仕様	形名	標準価格
11Mbps 無線 LAN アクセスポイント、IEEE802.11b 準拠、 有線側：10BASE-T/100BASE-TX ポート	PC-CN3300	33,000 円

OS 環境					
WinXP32bit	Win2000	WinNT4.0	Win98SE	Win95	WinMe
*1		WS		×	

270HX		220FX		220TX
NW5	NW7	NP7	NP2	NP4
				×

\* 1：2002年2月よりサポート予定です。

## ◆ 無線 LAN カード用アダプタ

仕様	形名	標準価格
無線 LAN カード (PC-CN3200) 専用カードアダプタ	PC-ES210	8,900 円

OS 環境					
WinXP32bit	Win2000	WinNT4.0	Win98SE	Win95	WinMe
×		WS			

270HX		220FX		220TX
NW5	NW7	NP7	NP2	NP4
-	-	-	-	×

## ◆ 無線 LAN カード用アダプタ

仕様	形名	標準価格
無線 LAN カード (PC-CN3400) 専用カードアダプタ	PC-ES410	6,800 円

OS 環境					
WinXP32bit	Win2000	WinNT4.0	Win98SE	Win95	WinMe
*1		WS		×	

270HX		220FX		220TX
NW5	NW7	NP7	NP2	NP4
-	-	-	-	×

\* 1：2002年2月よりサポート予定です。

## 2.5 USB 接続機器構成

< 凡例 >      選択接続 [ 搭載 ]  
 同時接続 [ 搭載 ] 可

## ◆ 2次元コードリーダー装置

仕様	形名	標準価格
CPコード用2次元コードリーダー, USB I/F, デコード / エンコードソフト添付	PC-KX2100	25,000 円

OS 環境					
WinXP32bit	Win2000	WinNT4.0	Win98SE	Win95	WinMe
×	×	×		×	

270HX		220FX		220TX
NW5	NW7	NP7	NP2	NP4

## ◆ Link Stick

仕様	形名	標準価格
USB カメラ, LinkStick ソフトウェア, 動画 / 静止画キャプチャーソフト	PC-KX1100	16,000 円

OS 環境					
WinXP32bit	Win2000	WinNT4.0	Win98SE	Win95	WinMe
×		×		×	

270HX		220FX		220TX
NW5	NW7	NP7	NP2	NP4



### 共通部品

#### ◆ LAN ケーブル

仕様	形名	希望小売価格
LAN UTP ケーブル (5m)	GT-LN7E05	2,500 円
LAN UTP ケーブル (10m)	GT-LN7E10	4,000 円
LAN UTP ケーブル (20m)	GT-LN7E20	7,000 円

形名	OS 環境					
	WinXP32bit	Win2000	WinNT4.0	Win98SE	Win95	WinMe
GT-LN7E05						
GT-LN7E10						
GT-LN7E20						

270HX		220FX		220TX
NW5	NW7	NP7	NP2	NP4

### LAN 機器

#### ◆ スイッチング HUB

仕様	形名	希望小売価格
8 ポート (10Mbps/100Mbps: 自動認識) スイッチング HUB	PC-BH7500	27,000 円
16 ポート (10Mbps/100Mbps: 自動認識) スイッチング HUB	GT-BH7516	78,000 円
16 ポート (10Mbps/100Mbps: 自動認識) +2 ポート (1Gbps:1000BASE-SX) スイッチング HUB	GT-BH7618	232,000 円
16 ポート (10Mbps/100Mbps: 自動認識) +2 ポート (1Gbps:1000BASE-T) スイッチング HUB	GT-BH7618T	160,000 円

形名	OS 環境					
	WinXP32bit	Win2000	WinNT4.0	Win98SE	Win95	WinMe
PC-BH7500						
GT-BH7516						
GT-BH7618						
GT-BH7618T						

270HX		220FX		220TX
NW5	NW7	NP7	NP2	NP4

## 3. 消耗品一覧

次に FLORA -ex/400/300/200 シリーズ、および周辺装置の消耗品一覧を示します。

項番	品名	形名 (日立情報)(電サ)	部品コード (東サ)(西サ)	適用製品形名	購入先
1	カーキット	PD2080 カーキット	177692		
2	リボンセット(カー)	PD1061(カー)	169252	PC-PD2080	
3	リボンセット(黒)	PD1061(黒)	169250		
4	サブリボン(黒)	サブセット/DPK24NS SUB	177691	PC-PD2130	
5	リボンセット(黒)	DPK24NS	177690		
6	サブセット(黒)	-	-	PC-PD2161	
7	リボンカートリッジ(黒)	-	-		
8	サブセット(黒)	-	-	PC-PD3161	
9	リボンカートリッジ(黒)	-	-		
10	リボンセット(黒)	-	-	PC-PD4080S	
11	サブリボン(黒)	PC-PZ140812	-	PC-PD4081	
12	リボンセット(黒)	PC-PZ140811	-		
13	サブリボン(黒)	PC-PZ141302	-	PC-PD4130	
14	リボンセット(黒)	PC-PZ141301	-		
15	OHPシート A4(50枚)	CG3710/住友スリーエム	-		
16	クリーニングローラーキット	-	-		
17	トナーカートリッジ(C)	-	-		
18	トナーカートリッジ(K)	-	-		
19	トナーカートリッジ(M)	-	-	PC-PK2000,	
20	トナーカートリッジ(Y)	-	-	PC-PK2000N	
21	マルチカートリッジ	-	-		
22	定着オイルボトル	-	-		
23	廃トナーパック	-	-		
24	普通紙 A4(2500枚)	ファインエフシー/紀州製紙	-		日立情報システムズ 03-3464-0351
25	普通紙 B5(2500枚)	ファインエフシー/紀州製紙	-		
26	OHPシート A4(50枚)	CG3710/住友スリーエム	-		
27	トナーカートリッジ(C)	-	-		
28	トナーカートリッジ(K)	-	-	PC-PK2500N	日立電子サービス 045-822-1111
29	トナーカートリッジ(M)	-	-		
30	トナーカートリッジ(Y)	-	-		
31	マルチカートリッジ	-	-		
32	定着オイルボトル	-	-		日立東サービス エンジニアリング 03-3643-1111
33	廃トナーパック	-	-		
34	普通紙 A4(2500枚)	ファインエフシー/紀州製紙	-		
35	普通紙 B5(2500枚)	ファインエフシー/紀州製紙	-		日立西サービス エンジニアリング 06-6358-1551
36	OHPシート(50枚)	PP2260/住友スリーエム	-		
37	クリーニングローラーキット	-	-		
38	トナーカートリッジ(C)	-	-		
39	トナーカートリッジ(K)	-	-		
40	トナーカートリッジ(M)	-	-		
41	トナーカートリッジ(Y)	-	-		
42	マルチカートリッジ	-	-	PC-PK3000,	
43	定着オイルボトル	-	-	PC-PK3000N	
44	廃トナーパック	-	-		
45	普通紙 A3(1500枚)	ファインエフシー/紀州製紙	-		
46	普通紙 A4(2500枚)	ファインエフシー/紀州製紙	-		
47	普通紙 B4(2500枚)	ファインエフシー/紀州製紙	-		
48	普通紙 B5(2500枚)	ファインエフシー/紀州製紙	-		
49	OHPシート(50枚)	PP2260/住友スリーエム	-		
50	クリーニングローラーキット	-	-		
51	トナーカートリッジ(C)	-	-		
52	トナーカートリッジ(K)	-	-		
53	トナーカートリッジ(M)	-	-		
54	トナーカートリッジ(Y)	-	-		
55	マルチカートリッジ	-	-	PC-PK3500N	
56	廃トナーパック	-	-		
57	定着オイルボトル	-	-		
58	普通紙 A3(1500枚)	ファインエフシー/紀州製紙	-		
59	普通紙 A4(2500枚)	ファインエフシー/紀州製紙	-		
60	普通紙 B4(2500枚)	ファインエフシー/紀州製紙	-		
61	普通紙 B5(2500枚)	ファインエフシー/紀州製紙	-		

3. 消耗品一覧

項番	品名	形名 (日立情報)(電サ)	部品コード (東サ)(西サ)	適用製品形名	購入先
62	OHPシート A4(50枚)	CG3710/住友スリーエム	-	PC-PK4105, PC-PK4105N	
63	クリーニングローラー	-	-		
64	トナーカートリッジ(C)	-	-		
65	トナーカートリッジ(K)	-	-		
66	トナーカートリッジ(M)	-	-		
67	トナーカートリッジ(Y)	-	-		
68	ヘッドカートリッジ	-	-		
69	定着オイルボトル	-	-		
70	廃トナーパック	-	-		
71	普通紙 A4(2500枚)	ファインエフシー / 紀州製紙	-		
72	普通紙 B5(2500枚)	ファインエフシー / 紀州製紙	-		
73	OHPシート A4(50枚)	CG3710/住友スリーエム	-	PC-PK4700N	
74	クリーニングローラーキット	-	-		
75	トナーカートリッジ(C)	-	-		
76	トナーカートリッジ(K)	-	-		
77	トナーカートリッジ(M)	-	-		
78	トナーカートリッジ(Y)	-	-		
79	ドラムカール(3個入り)	-	-		
80	定着剤	-	-		
81	普通紙 A4(JD紙)(2500枚)	ファインエフシー / 紀州製紙	-		
82	普通紙 A4(JD紙)(31250枚)	ファインエフシー / 紀州製紙	-		
83	普通紙 B4(JD紙)(1250枚)	ファインエフシー / 紀州製紙	-		
84	普通紙 B5(JD紙)(2500枚)	ファインエフシー / 紀州製紙	-		
85	オイルカートリッジ	-	-	日立情報システムズ 03-3464-0351	
86	クリーニングカートリッジ	-	-		
87	トナーカートリッジ(C)	PC-PZ41004	-		
88	トナーカートリッジ(K)	PC-PZ41001	-		
89	トナーカートリッジ(M)	PC-PZ41003	-		
90	トナーカートリッジ(Y)	PC-PZ41002	-		
91	トナー回収ボトル	-	-		
92	ドラムカートリッジ	-	-		
93	ホッチキス針 No.501	-	-		
94	現像剤回収ボトル	-	-		
95	普通紙 A3(C2紙)(1500枚)	-	-	日立電子サービス 045-822-1111	
96	普通紙 A3(J紙)(1250枚)	-	-		
97	普通紙 A4(C2紙)(2500枚)	-	-		
98	普通紙 A4(J紙)(2500枚)	-	-		
99	普通紙 B4(C2紙)(2500枚)	-	-		
100	普通紙 B4(J紙)(1250枚)	-	-		
101	普通紙 B5(C2紙)(2500枚)	-	-		
102	普通紙 B5(J紙)(2500枚)	-	-		
103	PZ2170 トナーカートリッジ	-	-		
104	PZ2170 ドラムユニット	-	-		
105	PZ2450 トナーカートリッジ	-	-	日立東サービス エンジニアリング 03-3643-1111	
106	PZ2400 トナーカートリッジ	-	-		
107	PZ2700 トナーカートリッジ	-	-		
108	PZ28001 トナーカートリッジ EP-N10	-	-		
109	PZ28002 トナーカートリッジ EP-N23	-	-		
110	サイドトレイキットB(両面機用)	-	-		
111	サイドトレイキットC(片面機用)	-	-		
112	ホッチキス針	-	-		
113	サブリボンカセット	-	-		
114	リボンカセット	-	-		
115	サブリボンカセット	-	-	日立西サービス エンジニアリング 06-6358-1551	
116	リボンカセット	-	-		
117	サブリボンカセット	-	-		
118	リボンカセット	-	-		
119	サブリボンカセット	-	-		
120	リボンカセット	-	-		
121	サブリボンカセット	-	-		
122	リボンカセット	-	-		
123	サブリボンカセット	-	-		
124	リボンカセット	-	-		
125	サブリボンカセット	-	-		
126	リボンカセット	-	-		
127	サブリボンカセット	-	-		
128	リボンカセット	-	-		
129	サブリボンカセット	-	-		
130	リボンカセット	-	-		
131	サブリボンカセット	-	-		
132	リボンカセット	-	-		
133	サブリボンカセット	-	-		
134	リボンカセット	-	-		
135	サブリボンカセット	-	-		
136	リボンカセット	-	-		
137	サブリボンカセット	-	-		
138	リボンカセット	-	-		
139	サブリボンカセット	-	-		
140	リボンカセット	-	-		
141	サブリボンカセット	-	-		
142	リボンカセット	-	-		
143	サブリボンカセット	-	-		
144	リボンカセット	-	-		
145	サブリボンカセット	-	-		
146	リボンカセット	-	-		
147	サブリボンカセット	-	-		
148	リボンカセット	-	-		
149	サブリボンカセット	-	-		
150	リボンカセット	-	-		
151	サブリボンカセット	-	-		
152	リボンカセット	-	-		
153	サブリボンカセット	-	-		
154	リボンカセット	-	-		
155	サブリボンカセット	-	-		
156	リボンカセット	-	-		
157	サブリボンカセット	-	-		
158	リボンカセット	-	-		
159	サブリボンカセット	-	-		
160	リボンカセット	-	-		
161	サブリボンカセット	-	-		
162	リボンカセット	-	-		
163	サブリボンカセット	-	-		
164	リボンカセット	-	-		
165	サブリボンカセット	-	-		
166	リボンカセット	-	-		
167	サブリボンカセット	-	-		
168	リボンカセット	-	-		
169	サブリボンカセット	-	-		
170	リボンカセット	-	-		
171	サブリボンカセット	-	-		
172	リボンカセット	-	-		
173	サブリボンカセット	-	-		
174	リボンカセット	-	-		
175	サブリボンカセット	-	-		
176	リボンカセット	-	-		
177	サブリボンカセット	-	-		
178	リボンカセット	-	-		
179	サブリボンカセット	-	-		
180	リボンカセット	-	-		
181	サブリボンカセット	-	-		
182	リボンカセット	-	-		
183	サブリボンカセット	-	-		
184	リボンカセット	-	-		
185	サブリボンカセット	-	-		
186	リボンカセット	-	-		
187	サブリボンカセット	-	-		
188	リボンカセット	-	-		
189	サブリボンカセット	-	-		
190	リボンカセット	-	-		
191	サブリボンカセット	-	-		
192	リボンカセット	-	-		
193	サブリボンカセット	-	-		
194	リボンカセット	-	-		
195	サブリボンカセット	-	-		
196	リボンカセット	-	-		
197	サブリボンカセット	-	-		
198	リボンカセット	-	-		
199	サブリボンカセット	-	-		
200	リボンカセット	-	-		
201	サブリボンカセット	-	-		
202	リボンカセット	-	-		
203	サブリボンカセット	-	-		
204	リボンカセット	-	-		
205	サブリボンカセット	-	-		
206	リボンカセット	-	-		
207	サブリボンカセット	-	-		
208	リボンカセット	-	-		
209	サブリボンカセット	-	-		
210	リボンカセット	-	-		
211	サブリボンカセット	-	-		
212	リボンカセット	-	-		
213	サブリボンカセット	-	-		
214	リボンカセット	-	-		
215	サブリボンカセット	-	-		
216	リボンカセット	-	-		
217	サブリボンカセット	-	-		
218	リボンカセット	-	-		
219	サブリボンカセット	-	-		
220	リボンカセット	-	-		
221	サブリボンカセット	-	-		
222	リボンカセット	-	-		
223	サブリボンカセット	-	-		
224	リボンカセット	-	-		
225	サブリボンカセット	-	-		
226	リボンカセット	-	-		
227	サブリボンカセット	-	-		
228	リボンカセット	-	-		
229	サブリボンカセット	-	-		
230	リボンカセット	-	-		
231	サブリボンカセット	-	-		
232	リボンカセット	-	-		
233	サブリボンカセット	-	-		
234	リボンカセット	-	-		
235	サブリボンカセット	-	-		
236	リボンカセット	-	-		
237	サブリボンカセット	-	-		
238	リボンカセット	-	-		
239	サブリボンカセット	-	-		
240	リボンカセット	-	-		
241	サブリボンカセット	-	-		
242	リボンカセット	-	-		
243	サブリボンカセット	-	-		
244	リボンカセット	-	-		
245	サブリボンカセット	-	-		
246	リボンカセット	-	-		
247	サブリボンカセット	-	-		
248	リボンカセット	-	-		
249	サブリボンカセット	-	-		
250	リボンカセット	-	-		
251	サブリボンカセット	-	-		
252	リボンカセット	-	-		
253	サブリボンカセット	-	-		
254	リボンカセット	-	-		
255	サブリボンカセット	-	-		
256	リボンカセット	-	-		
257	サブリボンカセット	-	-		
258	リボンカセット	-	-		
259	サブリボンカセット	-	-		
260	リボンカセット	-	-		
261	サブリボンカセット	-	-		
262	リボンカセット	-	-		
263	サブリボンカセット	-	-		
264	リボンカセット	-	-		
265	サブリボンカセット	-	-		
266	リボンカセット	-	-		
267	サブリボンカセット	-	-		
268	リボンカセット	-	-		
269	サブリボンカセット	-	-		
270	リボンカセット	-	-		
271	サブリボンカセット	-	-		
272	リボンカセット	-	-		
273	サブリボンカセット	-	-		
274	リボンカセット	-	-		
275	サブリボンカセット	-	-		
276	リボンカセット	-	-		
277	サブリボンカセット	-	-		
278	リボンカセット	-	-		
279	サブリボンカセット	-	-		
280	リボンカセット	-	-		
281	サブリボンカセット	-	-		
282	リボンカセット	-	-		
283	サブリボンカセット	-	-		
284	リボンカセット	-	-		
285	サブリボンカセット	-	-		
286	リボンカセット	-	-		
287	サブリボンカセット	-	-		
288	リボンカセット	-	-		
289	サブリボンカセット	-	-		
290	リボンカセット	-	-		
291	サブリボンカセット	-	-		
292	リボンカセット	-	-		
293	サブリボンカセット	-	-		
294	リボンカセット	-	-		
295	サブリボンカセット	-	-		
296	リボンカセット	-	-		
297	サブリボンカセット	-	-		
298	リボンカセット	-	-		
299	サブリボンカセット	-	-		
300	リボンカセット	-	-		

### 3. 消耗品一覧

項番	品名	形名 (日立情報)(電サ)	部品コード (東サ)(西サ)	適用製品形名	購入先
121	3.5型フロッピーディスク	-	169142	FDDを搭載しているすべてのシステム装置	日立情報システム 03-3464-0351
122	3.5型クリーニングディスク	CFD-3.5W	169109		
123	CD-ROMクリーナー	-	-	CD-ROMドライブを搭載しているすべてのシステム装置	日立電子サービス 045-822-1111
124	DDSクリーニングカートリッジ	KS-4/CL	-	PC-UD5240A	
125	DDSデータカートリッジ (60m)	HS-4/60S	-		
126	DDSデータカートリッジ (90m)	HS-4/90S	-		
127	DDSデータカートリッジ (120m)	HS-4/120S	-		
128	ヘッドクリーナー (MO用)	240470	175049	PC-FM1643, PC-UM5641	日立東サービス エンジニアリング 03-3643-1111
129	MOメディア (640MB、オーバル-ライト)	RO-M640	-		
130	MOメディア (540MB、オーバル-ライト)	RO-M540	-		
131	MOメディア (230MB、オーバル-ライト)	RO-M230	-		
132	MOメディア (640MB)	MA-M640	-		
133	MOメディア (540MB)	MA-M540	-		
134	MOメディア (230MB)	MA-M230	-		
135	MOメディア (128MB)	MA-M128	-		
136	磁気カート	-	-	PC-KC1100	日立西サービス エンジニアリング 06-6358-1551
137	リチウムバッテリー	-	172534	リチウムバッテリーを搭載しているすべてのシステム装置	
138	リチウムバッテリー	-	-	PC-ABxxxx	(株)日立製作所

## 4. 有償部品一覧

FLORA -ex/400/300/200 シリーズの次に示す部品は、長時間使用しているうちに劣化、摩耗します。これらの部品は一定周期で交換してください。有償にて交換します。

項番	品名	寿命	適用製品形名
1	ハードディスクユニット	約5年 * 1	HDDを搭載しているすべてのシステム装置 PC-UH3400C, PC-UH3400D, PC-UH3600C, PC-UH4002, PC-UH4004, PC-UH6091LX, PC-UH6181LX, PC-UH6361LX, PC-UH6361LX2
2	フロッピーディスクユニット	約5年 * 1、* 2	FDDを搭載しているすべてのシステム装置 PC-FF5100, PC-UF2231
3	CD-R/RWユニット		CD-R/RWドライブを搭載している すべてのシステム装置 PC-UC5950, PC-UC5952A, PC-UC5952, PC-UC6211
4	CD-ROMユニット		CD-ROMドライブを搭載している すべてのシステム装置 PC-UC5900, PC-UC5910A, PC-UC5910, PC-UC6200
5	DATユニット		PC-UD5240A
6	MOユニット		PC-FM1643, PC-UM5641
7	DVD-ROMユニット	約5年 * 6	DVD-ROMドライブを搭載している すべてのシステム装置 PC-UV6000, PC-UV6100, PC-UV6101
8	DVD-RAMユニット		DVD-RAMドライブを搭載している すべてのシステム装置
9	TFTカラー液晶表示装置 スーパービューア液晶モニター	約5年 * 1、* 3	液晶モジュールを搭載している すべてのシステム装置
10	バックライト	約4年 * 1、* 3	PC-DT5151S, PC-DT5170S, PC-DT5170, PC-DT3155, PC-DT3184
11	ディスプレイ装置	約5年 * 1、* 4	PC-DC5201, PC-DC7103, PC-DC3622
12	印字ヘッド	約2年 * 5 または2億ドット/ピン	PC-PD2080, PC-PD2161, PC-PD2130, PC-PD3161, PC-PD4080S, PC-PD4081, PC-PD4130, PC-PN5200, PC-PN5400, PC-PN5600, PC-PN5600P
13	キーボード	約5年 * 1	キーボードを標準添付しているすべての システム装置 PC-KB4500, PC-KB5310, PC-KB5400
14	マウス		マウスを標準添付しているすべての システム装置 PC-KM1300, PC-KM5220, PC-KM5400, PC-KM5430
15	ポインティングパッド		ポインティングパッドを搭載している すべてのシステム装置
16	メインボード	約5年 * 1	すべてのシステム装置
17	電源ユニット		
18	CPUファン		
19	冷却ファン		

- \* 1: 事務室で1日に約8時間、1カ月で25日間、通常で使用すると想定した数値です。  
したがって、使用時間（通電のみを含む）が上記より長い場合は、その分寿命は短くなります。  
また、1日8時間以上、連続で通電した場合は、いちじるしく寿命が低下します。
- \* 2: 定期的にクリーニングし、清潔に保った場合の数値です。  
また、事務室で1日に約8時間、1カ月で25日間、通常で使用すると想定した数値です。  
したがって、使用時間が上記より長い場合は、その分寿命は短くなります。
- \* 3: 液晶表示装置は、明るさが当初の約1/2に低下したときを寿命とします。
- \* 4: ディスプレイ装置は、輝度が当初の1/2に低下したときを寿命とします。  
また、長時間同じ表示をしていると、ブラウン管にその表示が焼き付いてしまいます。  
この交換は有償扱いとなります。
- \* 5: 漢字まじり文字をA4サイズの紙に700字、1日に100枚で1カ月で25日間使用すると想定した数値です。  
罫線印字が多い場合は1年以下になることがあります。  
印字ヘッドが寿命になると、印字が薄くなったりドット抜けが発生します。  
また、指定の消耗品以外の市販リボンを使用すると、寿命が大幅に短くなる場合があります。
- \* 6: 事務室で1日に約2GBの記録を、1カ月で25日間、通常で使用すると想定した数値です。  
したがって、記録容量が上記より長い場合は、その分寿命は短くなります。



## 5. 有償サービス

## 5.1 PC 導入・移設サービス

## パソコン導入・移設サービスの概要 / 作業内容

パソコン導入・移設サービスの作業内容について、下表に示します。

表1 PC 導入・移設サービスの作業内容

[ 凡例 ] : 適用、- : 適用外

名称	区分	サービス名	作業名称	搬入時間帯	作業内容			
					搬入 *1	開梱 *2	現調 *3	梱包材引取り *4
PC 導入 サー ビス	新規 導入	お届け設置 サービス/EDメニュー P.77 参照	搬入 + 簡易セットアップ	日程指定 (9-17 時) < 事前時間調整 >			( 当日、17 時まで実施 )	
					お伺い時間を物流業者技術者が、お客様と事前に調整し搬入から梱包材引き取りまで行います。			
		セットアップ メニュー	搬入 + セットアップ (A)	日程指定 (9-17 時)			( 翌日以降実施 )	-
				AM 指定 (9-12 時)			( 当日、PM 以降実施 )	-
				PM 指定 (13-17 時)			( 翌日、AM 以降実施 )	-
	搬入	搬入のみ	時間指定 (10、14 時)			( 当日、17 時まで実施 )		
			日程指定 (9-17 時)*6		-	-	-	
	お ワ シ ョ ン 増 設	セットアップ メニュー	搬入 + セットアップ	日程指定 (9-17 時) AM(9-12 時) PM(13-17 時) 時間指定 (10、14 時)			上記、<セットアップメニュー>「搬入 + セットアップ」(A) と同様	
				搬入	搬入のみ	日程指定 (9-17 時)*6		-
	現 地 付 加	梱包材 引き取り	梱包材 引き取り	日程指定 (9-17 時)			お客様に一度納入され保管されている梱包材の 処理（お引き取り）を実施いたします。	
撤去 (引外品 解約時)				撤去作業 *5	お客様と調整し、 設定させて頂きます	-	-	撤去作業 + お引取作業
移 設 サ ー ビ ス			本サービスは、他社製品を含め「C / S リロケーションサービス」で対応いたします。 詳細は、弊社営業またはシステムエンジニアまでお問い合わせください。					

\* 1 : 搬入...お客様先に「機器」を納入

\* 2 : 開梱...お客様先で「機器」を梱包箱より取り出し

\* 3 : セットアップ

- ・ お届け設置サービス/EDメニューの場合...各種ケーブル接続（キーボード / マウス / ディスプレイ / 電源）単体動作確認
- ・ セットアップメニューの場合...お客様先で内蔵オプション品の組込み、各種ケーブル接続、単体動作確認

\* 4 : 梱包材引取り...お客様先で「機器」を開梱時発生した梱包材の処理（引取り）を実施

&lt; ご注意 &gt;

お届け設置サービス/EDメニューおよび時間指定のサービスをご注文いただいた場合でも、お客様の都合で、搬入と同時に梱包材引き取りが速やかに行えない場合（2～3時間以上おいてのお引き取り）はお引き取りできません。

後日、保管されている梱包材のお引き取りを行う場合は、現地付加作業「梱包材引取り」のご注文が別途、必要となります。

\* 5 : 撤去作業...「機器」の撤去とお引取り

&lt; ご注意 &gt;

本サービスは引外品でお受けしているものに対し、解約時（ご使用期間が完了した後）のご返却に伴う発生費用が必要となります。必ず、ご注文ください。

\* 6 : 搬入費が必要になる場合があります。弊社営業にご確認ください。

## PC 導入新サービスのご紹介

## 従来よりも更に割安な新「お届け設置サービス」

平成 11 年 2 月より、ED メニューをご利用いただいておりますが、今回クライアント PC において価格体系を変更いたしました。サービス名も「お届け設置サービス」に名称を変更いたしました。

(記) ED とは...

ED (Engineering Driver) とは、物流会社の運転手が作業を行う「PC のセッアップ」技術者兼運転手です。  
単なる運転手ではなく、各種実践教育を受けたエンジニアでもあるので「ED」と呼んでいます。

新「お届け設置サービス」と従来の ED メニュー、セッアップメニューとの比較を下表に示します。

表 3 サービス内容比較例

[ 凡例 ] : 適用、- : 適用外

サービス名	搬入時間	作業内容	価格	クライアント PC	プリンタ
<新サービス> お届け設置サービス *1	9 ~ 17 時 (事前時間調整)	搬入に引続き物流業者技術者が開梱、簡易セッアップを行い梱包材引取りまで実施	ご注文台数 1 台目... 従来の ED メニュー価格より低減。 2 台目以降... 割引形名を新設し、 <u>2 台以上の複数台をご注文いただくと従来の台数割引よりも更に割安になります。</u>		-
ED メニュー	同上	同上		-	
セッアップメニュー	9 ~ 17 時 (日程指定：時間指定無)  10 時 / 14 時 (時間指定)	搬入業者が日程指定で搬入。その後、保守サービス会社がセッアップを実施。  搬入業者が時間指定で搬入し梱包材を引取る。その後、保守サービス会社がセッアップを実施。	従来通り (台数割引の適用 *2)		

\* 1 : お届け設置サービス / ED メニューの特徴は、従来(セッアップメニュー) 搬入作業とセッアップ作業を別々の業者で行っていましたが、これを 1 つの業者(物量業者技術者)が搬入と同時に開梱、簡易セッアップ作業(キーボード / マウス / ディスプレイ / 電源の各種ケーブル接続)と梱包材引取りまで一括で行う、割安なサービスです。

<ご注意>

お届け設置サービス / ED メニューでは、下記のサービスは受けられません。ご承知おき願います。

- ・新規導入時、現地作業でオプション(メモリーボード、拡張ボードなど)増設を行う場合
- ・お客様先稼動中の既設機器へのオプション増設

\* 2 : 台数割引について

台数割引の適用範囲は、ご注文台数により台数割引が適用されます。  
詳細は「台数による割引の適用について」をご参照してください。

### 台数による割引の適用について

値引きの適用はなく、台数割引で対応いたします。

#### (1) 新規導入 / オプション増設

メニュー内容に対する台数割引の適用範囲は表 4 に、台数割引率は表 5 に示します。  
同一製品区分 (クライアント PC / プリンター) および同一納期 / 納地ごとに台数を加算します。

表 4 メニュー内容に対する台数割引適用範囲

[ 凡例 ] : 適用, - : 適用外

サービス名 / 作業概要		製品区分	クライアント PC	プリンター
搬入のみ	日程指定		-	(表 5 を適用)
	時間指定		(表 5 を適用)	(表 5 を適用)
搬入 + セットアップ (設置作業)				
セットアップメニュー	日程 / 時間指定		(表 5 を適用)	(表 5 を適用)
お届け設置サービス			2 台以上の複数台ご注文をいただくと従来からの台数割引率よりも更に割安になります。	
EDメニュー				(表 5 を適用)

表 5 台数による割引率 (新規導入 / オプション増設)

ご注文台数	割引率
2 ~ 5 台の場合	弊社営業にご確認ください
6 ~ 10 台の場合	
11 台 ~ の場合	

#### (2) 撤去

本サービスは新規導入 / オプション増設サービスと割引方法が異なります。  
割引率につきましては、弊社営業にご確認ください。

表 6 台数割引率 (撤去)

ご注文台数	形名		割引率
1 台目	基本形名	SD-4110-350	弊社営業にご確認ください
2 台目以降	割引形名	SD-4110-310M	

**形名 / 価格一覧**

導入サービス形名は、(1)～(4)各種機器の導入サービス項を参照ください。  
 価格は予告なしに変更する場合があります。

各種機器の搬入地区は以下の通りです。

**表 7 搬入地区一覧**

搬入地区	該当地域
A・B地区	北海道、東北、関東、中部、信越、北陸、関西、中国、四国、九州地区、沖縄本島
C地区	島嶼〔とうしょ〕：沖縄県（沖縄本島を除く）、鹿児島（奄美）、島根（隠岐島） 長崎（壱岐、対馬、五島列島）、東京（小笠原）、北海道（礼文、利尻、奥尻島）など

クライアントPCとプリンター導入サービスの対象機種は以下の通りです。

**表 8 搬入装置と該当機種**

分類	搬入装置	該当機種
クライアントPC	デスクトップ・タワー	<ul style="list-style-type: none"> <li>FLORA300/30D/400 シリーズ</li> <li>FLORA NET シリーズ</li> <li>旧機種（FLORA-T/D/3010D/1010Dx/3020/2020/B16/B32 シリーズ）</li> </ul>
	ノート	<ul style="list-style-type: none"> <li>FLORA-200 シリーズ</li> <li>旧機種（FLORA-N/3010Lx/3020/2020/B16Nx/B32Lx シリーズ）</li> </ul>
プリンター	フロアスタンド (4人作業)	<ul style="list-style-type: none"> <li>PC-PN5200/PC-PN5400/PC-PN5600/PC-PN5600P</li> <li>平成12年4月以降製品発表のフロアスタンドプリンター</li> </ul>
	デスクサイド (2人作業)	<ul style="list-style-type: none"> <li>PC-PL2500</li> <li>PC-PK4105/PC-PK4105N</li> <li>平成12年4月以降製品発表のデスクサイドプリンター</li> </ul>
	デスクトップ (1人作業)	<ul style="list-style-type: none"> <li>PC-PD2080/PC-PD2130/PC-PD2161/PC-PD3161</li> <li>平成12年4月以降製品発表のデスクトッププリンター</li> </ul>
	オプション品 (2人作業)	<ul style="list-style-type: none"> <li>ペーパーフィーダーなど：PC-PFxxxx</li> <li>ペディスタル：PC-AD2600/AD4300</li> <li>ステップフィニッシャー：PC-PH28001</li> <li>平成12年4月以降製品発表のプリンターオプション</li> </ul>
	オプション品 (1人作業)	<ul style="list-style-type: none"> <li>オートシートフィーダー：PC-ASxxxx/PC-AD10100</li> <li>LANアダプタ, LANポート：PC-PBxxxx</li> <li>拡張メモリ：PC-PMxxxx</li> <li>両面ユニット：PC-PWxxxx</li> <li>ペーパーフィーダー：PC-PHxxxx</li> <li>アクセサリ他：PC-PA42001</li> <li>ケーブル：PC-LP1101/HT-4996-66E/HT-4996-66H</li> <li>平成12年4月以降製品発表の1人作業のプリンターオプション</li> </ul>

(1) クライアント PC 導入サービス (1/2)

記) 太枠内は、新「お届け設置サービス」を示す。

サービス名 / 作業名称		搬入時間	搬入地区	梱包材引取り	搬入装置	搬入台数	形名	価格	
新規導入サービス形名一覧	搬入のみのお届け	< 搬入費 >							
		日程指定によるお届けのみ *1	9 ~ 17 時にお届け	A・B・C 地区	無	デスクトップ・ター	1 台あたり	SD-41C2-DCA0100	弊社営業にご確認ください
					無	ノート	1 台あたり	SD-41C2-NCA0100	
		ロット搬入 *1,2 (100 台以上)	9 ~ 17 時にお届け	A・B 地区	無	デスクトップ・ター	1 台あたり	SD-41C2-DCA5100	
					無	ノート	1 台あたり	SD-41C2-NCA5100	
		時間指定によるお届け	10 時にお届け	A・B 地区	有	デスクトップ・ター	1 台あたり	SD-41C2-DCA3000	
				有	ノート	1 台あたり	SD-41C2-NCA3000		
		14 時にお届け	A・B 地区	有	デスクトップ・ター	1 台あたり	SD-41C2-DCA4000		
				有	ノート	1 台あたり	SD-41C2-NCA4000		
	搬入 + セットアップ	お届け設置サービス *1 搬入、開梱、簡易セットアップ、 梱包材引取りを物流業者技術者が実施	9 ~ 17 時にお届け (事前時間調整) +セットアップ	A・B 地区	有	デスクトップ・ター	1 台目	SD-41C2-DAA0000	
							2 台目以降	SD-41C2-DAA000M	
				C 地区	有	ノート	1 台目	SD-41C2-NAA0000	
					2 台目以降	SD-41C2-NAA000M			
セットアップメニュー (時間指定)		10 時にお届け + セットアップ	A・B 地区	有	デスクトップ・ター	1 台あたり	SD-41C2-DBA3000		
						有	ノート	1 台あたり	SD-41C2-NBA3000
時間指定で搬入し、搬入後に 保守サービス会社がセットアップ を実施		14 時にお届け + セットアップ	A・B 地区	有	デスクトップ・ター	1 台あたり	SD-41C2-DBA4000		
						有	ノート	1 台あたり	SD-41C2-NBA4000
		9 ~ 17 時にお届け + その後セットアップ	C 地区	無	デスクトップ・ター	1 式	SD-41C2-DBC0100		
						無	ノート	1 式	SD-41C2-NBC0100
日程および AM/PM 指定で搬 入し、搬入後に保守サービス 会社がセットアップを実施		AM にお届け (9 ~ 12 時) + その後セットアップ	A・B 地区	無	デスクトップ・ター	1 台あたり	SD-41C2-DBA1100		
						無	ノート	1 台あたり	SD-41C2-NBA1100
	PM にお届け (13 ~ 17 時) + その後セットアップ	A・B 地区	無	デスクトップ・ター	1 台あたり	SD-41C2-DBA2100			
				無	ノート	1 台あたり	SD-41C2-NBA2100		

\* 1: 台数割引は適用外

\* 2: 100 台以上のロット注文は、同一納地・納期に適用

クライアント PC 導入サービス (2/2)

サービス名 / 作業名称		搬入時間	搬入地区	梱包材引取り	搬入装置	形名	価格	
オプション増設の導入サービス形名一覧	搬入のみ	日程指定によるお届けのみ *1,2,3	A・B・C 地区	無	デスクトップ・ター - ノート用オプション	SD-41C3-DCA0100	弊社営業にご確認ください	
					ディスプレイ			
	搬入 + セットアップ	セットアップメニュー (時間指定)	10 時にお届け	A・B 地区	有	デスクトップ・ター用 オプション		SD-41C3-DBA3000
					有	ノート用オプション		SD-41C3-NBA3000
		時間指定で搬入し、搬入後に 保守サービス会社がセットアップ を実施	14 時にお届け	A・B 地区	有	デスクトップ・ター用 オプション		SD-41C3-DBA4000
					有	ノート用オプション		SD-41C3-NBA4000
		セットアップメニュー (日程指定)	9 ~ 17 時にお届け + そのあとセットアップ	C 地区	無	デスクトップ・ター用 オプション		SD-41C3-DBC0100
								無
	日程および AM/PM 指定で搬 入し、搬入後に保守サービス 会社がセットアップを実施		AM にお届け (9 ~ 12 時) + そのあとセットアップ	A・B 地区	無	デスクトップ・ター用 オプション		SD-41C3-DBA1100
								無
		PM にお届け (13 ~ 17 時) + そのあとセットアップ	A・B 地区	無	デスクトップ・ター用 オプション	SD-41C3-DBA2100		
					無	ノート用オプション		SD-41C3-NBA2100

\* 1: 台数割引は適用外

\* 2: クライアント PC 本体と同時搬入のオプション品はご注文不要

\* 3: ディスプレイのみの納入字は、ディスプレイ台数分ご注文が必要

(2) プリンター導入サービス (1/2)

サービス名 / 作業名称		搬入時間	搬入地区	搬入装置	形名	価格	
新規導入サービス形名一覧	搬入のみのお届け	日程指定によるお届け	A・B 地区	フロアスタンド プリンター	SD-41C2-LCA0130	弊社営業にご確認ください	
				デスクサイト プリンター	SD-41C2-UCA0110		
				デスクトップ プリンター	SD-41C2-PCA0100		
			C 地区	フロアスタンド プリンター	SD-41C2-LCC0130		
				デスクサイト プリンター	SD-41C2-UCC0110		
				デスクトップ プリンター	SD-41C2-PCC0100		
		AM(9 ~ 12 時)にお届け	A・B 地区	フロアスタンド プリンター	SD-41C2-LCA1130		
				デスクサイト プリンター	SD-41C2-UCA1110		
				デスクトップ プリンター	SD-41C2-PCA1100		
			A・B 地区	フロアスタンド プリンター	SD-41C2-LCA2130		
				デスクサイト プリンター	SD-41C2-UCA2110		
				デスクトップ プリンター	SD-41C2-PCA2100		
	PM(13 ~ 17 時)にお届け	A・B 地区	フロアスタンド プリンター	SD-41C2-LCA3030			
			デスクサイト プリンター	SD-41C2-UCA3010			
			デスクトップ プリンター	SD-41C2-PCA3000			
		時間指定によるお届け	A・B 地区	フロアスタンド プリンター	SD-41C2-LCA4030		
				デスクサイト プリンター	SD-41C2-UCA4010		
				デスクトップ プリンター	SD-41C2-PCA4000		
	搬入 + セットアップ		基本お勧め ED メニュー 搬入、開梱、簡易 セットアップ、梱包材引取り を物流業者技術者が実施	A・B 地区	フロアスタンド プリンター		SD-41C2-LAA0030
					デスクサイト プリンター		SD-41C2-UAA0010
					デスクトップ プリンター		SD-41C2-PAA0000
		C 地区		フロアスタンド プリンター	SD-41C2-LAC0030		
				デスクサイト プリンター	SD-41C2-UAC0010		
				デスクトップ プリンター	SD-41C2-PAC0000		
セットアップメニュー (時間指定)		10 時にお届け + セットアップ	A・B 地区	フロアスタンド プリンター	SD-41C2-LBA0300		
				デスクサイト プリンター	SD-41C2-UBA3010		
				デスクトップ プリンター	SD-41C2-PBA3000		
		14 時にお届け + セットアップ	A・B 地区	フロアスタンド プリンター	SD-41C2-LBA4030		
				デスクサイト プリンター	SD-41C2-UBA4010		
				デスクトップ プリンター	SD-41C2-PBA4000		
セットアップメニュー (日程指定)	9 ~ 17 時にお届け + そのあとセットアップ	A・B 地区	フロアスタンド プリンター	SD-41C2-LBA0130			
			デスクサイト プリンター	SD-41C2-UBA0110			
			デスクトップ プリンター	SD-41C2-PBA0100			
		C 地区	フロアスタンド プリンター	SD-41C2-LBC0130			
			デスクサイト プリンター	SD-41C2-UBC0110			
			デスクトップ プリンター	SD-41C2-PBC0100			
	日程および AM/PM 指定で 搬入し、搬入後に保守サー ビス会社がセットアップを実施	AM(9 ~ 12 時)にお届け + そのあとセットアップ	A・B 地区	フロアスタンド プリンター	SD-41C2-LBA1130		
				デスクサイト プリンター	SD-41C2-UBA1110		
				デスクトップ プリンター	SD-41C2-PBA1100		
		PM(13 ~ 17 時)にお届け + そのあとセットアップ	A・B 地区	フロアスタンド プリンター	SD-41C2-LBA2130		
				デスクサイト プリンター	SD-41C2-UBA2110		
				デスクトップ プリンター	SD-41C2-PBA2100		

## プリンター導入サービス (2/2)

サービス名 / 作業名称		搬入時間	搬入地区	増設対象装置	形名	価格	
オプション増設の導入サービス形名一覧	搬入のみのお届け	9 ~ 17 時にお届け	A・B 地区	プリンターオプション (2 人作業)	SD-41C3-UCA0110	弊社営業にご確認ください	
				プリンターオプション (1 人作業)	SD-41C3-PCA0100		
			C 地区	プリンターオプション (2 人作業)	SD-41C3-UCC0110		
				プリンターオプション (1 人作業)	SD-41C3-PCC0100		
			AM(9 ~ 12 時)にお届け	A・B 地区	プリンターオプション (2 人作業)		SD-41C3-UCA1110
					プリンターオプション (1 人作業)		SD-41C3-PCA1100
	PM(13 ~ 17 時)にお届け	A・B 地区	プリンターオプション (2 人作業)	SD-41C3-UCA2110			
			プリンターオプション (1 人作業)	SD-41C3-PCA2100			
	セットアップメニュー (時間指定) 時間指定で搬入し、搬入後に保守サービス会社がセットアップを実施	10 時にお届け + セットアップ	A・B 地区	プリンターオプション (2 人作業)	SD-41C3-UBA3010		
		プリンターオプション (1 人作業)		SD-41C3-PBA3000			
	セットアップメニュー (日程指定) 日程および AM/PM 指定で搬入し、搬入後に保守サービス会社がセットアップを実施	14 時にお届け + セットアップ	A・B 地区	プリンターオプション (2 人作業)	SD-41C3-UBA4010		
		プリンターオプション (1 人作業)		SD-41C3-PBA4000			
		9 ~ 17 時にお届け + そのあとセットアップ	A・B 地区	プリンターオプション (2 人作業)	SD-41C3-UBA0110		
				プリンターオプション (1 人作業)	SD-41C3-PBA0100		
C 地区		プリンターオプション (2 人作業)	SD-41C3-UBC0110				
		プリンターオプション (1 人作業)	SD-41C3-PBC0100				
AM にお届け (9 ~ 12 時) + そのあとセットアップ		A・B 地区	プリンターオプション (2 人作業)	SD-41C3-UBA1110			
			プリンターオプション (1 人作業)	SD-41C3-PBA1100			
PM にお届け (13 ~ 17 時) + そのあとセットアップ	A・B 地区	プリンターオプション (2 人作業)	SD-41C3-UBA2110				
		プリンターオプション (1 人作業)	SD-41C3-PBA2100				

## (3) 撤去サービス

レンタル品の解約時 (ご使用期間が完了した後)、ご返却時に必要な費用です。

**注意：2 台目以降のご注文時は、基本形名と割引形名の 2 形名のご注文が必要です。**

メニュー内容	対象装置	形名	価格
お客様と日程を調整し撤去作業を実施	クライアント PC、プリンター製品など	SD-4110-350(基本形名)	弊社営業にご確認ください
		SD-4110-310M(割引形名)	

## (4) 梱包材引取り

お客様先に一度納入され保管されている梱包材の処理 (お引取り) を実施いたします。

メニュー内容	対象装置	形名	価格
梱包材の処理を日程指定 (9 ~ 17 時) で実施	クライアント PC、プリンター製品など	SD-4130-320	弊社営業にご確認ください

## 5.2 プレインストールサービス (クライアント PC)

### プレインストールサービスの詳細

日立ではお客さんご指定のソフトウェア / ハードウェアをあらかじめインストールしてお届けするパソコンプレインストールサービスをご用意しております。

#### (1) サービスのメリット

- ・ お客様での煩わしい作業 (インストール) を日立が代行し、迅速に完了いたします。
- ・ 工場ではインストール終了後に動作確認を行いますので、初期トラブルを抑えることが出来ます。
- ・ お客様には納入後すぐに立ち上げることが可能です。

#### (2) サービス内容

- ・ 今回プレインストールサービスの中からご要求の最も多いサービスを下記 6 つのサービスとして設定いたしました。これにより下記サービスを必要に応じて組み合わせてご注文いただけます。ただし、該当しないサービスについても対応いたしますので、弊社営業までご相談ください。

サービスメニュー	サービス内容
マスターインストールサービス	お客様提供マスター / 日立作成マスターの内容をプレインストールいたします。
個別項目設定サービス	ネットワークの設定や、BIOS の設定値の変更をおこないます。
ハードウェア追加サービス	PC にハードウェア (日立製 / 他社製) の組込みと、必要であればそのドライバを追加いたします。
シール貼り付けサービス	PC 個々の設定値をシールにて貼り付けいたします。
マニュアル別送サービス	複数の PC を納品する場合にマニュアル類を抜き出し、ご指定の住所に送付いたします。
製造番号管理サービス	納入する PC 本体 (システム装置) の製造番号一覧をご提供いたします。

#### (3) サービス対象機種

区分	サービス対象機種
クライアント PC	FLORA 全機種

\* 本サービスの対象機種は、FLORA 200/300/400 シリーズおよび以降の新シリーズとします。  
対象 OS は Windows 95/98、Windows NT Workstation 4.0 とします。

### その他

詳細は、弊社営業またはシステムエンジニアまでお問い合わせください。



## 索引

- G
- GT-BH7516 ..... 71
- GT-BH7618 ..... 71
- GT-BH7618T ..... 71
- GT-LN7E05 ..... 71
- GT-LN7E10 ..... 71
- GT-LN7E20 ..... 71
- H
- HT-4932-30 ..... 66
- HT-4932-40 ..... 66
- HT-4996-66E ..... 44
- HT-4996-66H ..... 44
- HT-4996-88E ..... 44
- HT-4996-88H ..... 44
- P
- PC ..... 41
- PC7NP2-GDC2H2120 ..... 25, 27
- PC7NP2-GKC2H2120 ..... 25, 27
- PC7NP2-UDC4H2120 ..... 25, 27
- PC7NP2-UKC4H2120 ..... 25, 27
- PC7NP4-GJC47B110 ..... 33, 34
- PC7NP4-PJC47B110 ..... 33, 34
- PC7NP4-RJC47B110 ..... 33, 34
- PC7NP7-GQC27D120 ..... 19, 20
- PC7NP7-GRC27D120 ..... 19, 20
- PC7NP7-PQC27D120 ..... 19, 20
- PC7NP7-PRC27D120 ..... 19, 20
- PC7NW5-BLS2C9410 ..... 2, 4
- PC7NW5-BPP2C9410 ..... 2, 4
- PC7NW5-BRQ2C9410 ..... 2, 4
- PC7NW5-GLS2C9410 ..... 2, 4
- PC7NW5-GPP2C9410 ..... 2, 4
- PC7NW5-GRQ2C9410 ..... 2, 4
- PC7NW5-ULS4C9410 ..... 2, 4
- PC7NW5-UPP4C9410 ..... 2, 4
- PC7NW5-URQ4C9410 ..... 2, 4
- PC7NW7-BKN4C9410 ..... 10, 12
- PC7NW7-BRG4C9410 ..... 10, 12
- PC7NW7-GKN4C9410 ..... 10, 12
- PC7NW7-GRG4C9410 ..... 10, 12
- PC7NW7-UKN4C9410 ..... 10, 12
- PC7NW7-URG4C9410 ..... 10, 12
- PC-AB5750 ..... 23, 31, 37
- PC-AB5750A ..... 23, 31
- PC-AB5900 ..... 24, 32, 38
- PC-AB5910 ..... 24, 32, 38
- PC-AB5920 ..... 24, 32, 38
- PC-AB6000AA ..... 17
- PC-AB6010 ..... 17
- PC-AB6100 ..... 8
- PC-AB6100AA ..... 8
- PC-AD10100 ..... 42, 45, 46, 47, 48, 49
- PC-AD2600 ..... 42, 54
- PC-AD27002 ..... 42, 54
- PC-AD4110 ..... 42, 60, 64
- PC-AD4700 ..... 42, 59
- PC-AE3200A ..... 17
- PC-AE3500 ..... 8
- PC-AJ1200 ..... 8, 17
- PC-AJ2000 ..... 23, 31
- PC-AM2100 ..... 9, 18, 24, 32, 38
- PC-AP5450A ..... 22, 30, 36
- PC-AP5800 ..... 22, 36
- PC-AP6300 ..... 8, 17
- PC-AP6400 ..... 30
- PC-AR1210 ..... 7, 16
- PC-AR2000 ..... 38
- PC-AS1061 ..... 42, 45
- PC-AS2161 ..... 42, 46
- PC-AS3130 ..... 42, 45
- PC-AS3160 ..... 42, 47
- PC-AS40801S ..... 42, 47
- PC-AS40802S ..... 42, 48
- PC-AS4081 ..... 42, 48
- PC-AS4130 ..... 42, 49
- PC-AT1120 ..... 22, 31, 37
- PC-AZ2100 ..... 7, 16
- PC-BH7500 ..... 71
- PC-CN3200 ..... 68
- PC-CN3300 ..... 69
- PC-CN3400 ..... 68
- PC-CS3200 ..... 7, 16
- PC-DC3622 ..... 39
- PC-DC5201 ..... 39
- PC-DC7103 ..... 39
- PC-ES210 ..... 69
- PC-ES410 ..... 69
- PC-FF5100 ..... 22, 37
- PC-FM1643 ..... 67
- PC-KB3420 ..... 7, 16, 22, 36
- PC-KB3450 ..... 30

## 索引

PC-KC5700	24, 32	PC-PB40002	42, 44
PC-KM1300	7, 16, 22, 30, 36	PC-PD2080	40, 45
PC-KM5400	24, 32, 38	PC-PD2080F	41, 45
PC-KM5430	9, 18	PC-PD2080SB1	41, 45
PC-KX1100	70	PC-PD2080SB2	41, 45
PC-KX2100	70	PC-PD2080SB3	41, 45
PC-LC4100	66	PC-PD2130	40, 45
PC-LC4200	66	PC-PD2130F	41, 45
PC-LE1080	66	PC-PD2130SB1	41, 45
PC-LE2080	66	PC-PD2130SB2	41, 45
PC-LE3080	66	PC-PD2130SB3	41, 45
PC-LG2130	22, 30, 36	PC-PD2161	40, 46
PC-LM2010	24, 32, 38	PC-PD2161F	41, 46
PC-LM2020	24, 32, 38	PC-PD2161SB1	41, 46
PC-LM2030	24, 32, 38	PC-PD2161SB2	41, 46
PC-LM2040	24, 32, 38	PC-PD2161SB3	41, 46
PC-LM3010	9, 18	PC-PD3161	40, 47
PC-LM3020	9, 18	PC-PD3161F	41, 47
PC-LM3030	9, 18	PC-PD3161FB	41, 47
PC-LM3040	9, 18	PC-PD3161FD	41, 47
PC-LP1101	44	PC-PD3161SB1	41, 47
PC-LP20301	44	PC-PD3161SB2	41, 47
PC-MK7127	7	PC-PD3161SB3	41, 47
PC-MK7128	22, 36	PC-PD4080S	40, 47
PC-MK7130	16	PC-PD4080SF	41, 47
PC-MK7131	30	PC-PD4080SSB3	41, 47
PC-MK7256	7	PC-PD4080SSS1	41, 47
PC-MK7257	16	PC-PD4080SSS2	41, 47
PC-MK7640	22, 36	PC-PD4080SSS3	41, 47
PC-MK7645	7	PC-PD4081	40, 48
PC-MK7647	30	PC-PD4081F	41, 48
PC-PA2560	42, 52, 53	PC-PD4081SB1	41, 48
PC-PA2700	42, 55	PC-PD4081SB2	41, 48
PC-PA28101	56	PC-PD4081SB3	41, 48
PC-PA28102	42, 56	PC-PD4130	40, 49
PC-PA28103	42, 56	PC-PD4130F	41, 49
PC-PA42101	42, 60, 61	PC-PD4130SB1	41, 49
PC-PA47001	42, 59	PC-PD4130SB2	41, 49
PC-PA48002	42, 65	PC-PD4130SB3	41, 49
PC-PB20002A	42, 44	PC-PF2170	42, 51
PC-PB20011A	42, 44	PC-PF2450	42, 51
PC-PB20101	42, 44	PC-PF25501	42, 52
PC-PB20111	42, 44	PC-PF25502	42, 52
PC-PB20301	44	PC-PF27002	42, 54
PC-PB20301S1	44	PC-PF28101	42, 56
PC-PB20701A	42, 55	PC-PF28103	42, 56
PC-PB20702	42, 52, 53	PC-PF28105	42, 56
PC-PB2170	42, 44	PC-PF4100	42
PC-PB2700	42, 55	PC-PF4110	42, 59, 62

PC-PF4120	42, 60, 62	PC-PL9120	40, 57
PC-PF4300	42, 54	PC-PL9120SB1	41, 57
PC-PF47001	42, 58	PC-PL9120SB2	41, 57
PC-PF47002	42, 58	PC-PL9120SB5	41, 57
PC-PF47003	42, 58	PC-PL9120SB6	41, 57
PC-PF48001	42, 64	PC-PL9120SH1	41, 57
PC-PG4080S	42, 48	PC-PL9120SH2	41, 57
PC-PG4081	42, 48	PC-PM27001	42, 51, 53, 54
PC-PG4130	42, 49	PC-PM27002	42, 51, 53, 54
PC-PG48001	43, 65	PC-PM2810	42, 55
PC-PG48002	43, 65	PC-PM41101	42, 60, 61, 62, 63
PC-PG48003	43, 65	PC-PM42101	42, 60, 61
PC-PG48005	43, 65	PC-PM47001	42, 58
PC-PH27001	41, 54	PC-PM47002	42, 58
PC-PH27002	41, 54	PC-PM48001	42, 64
PC-PH28001	41, 56	PC-PM48002	42, 64
PC-PH48001	41, 64	PC-PN5200	40, 50
PC-PH48002	42, 64	PC-PN5200SB1	41, 50
PC-PH91201	43	PC-PN5200SB2	41, 50
PC-PH91202	43	PC-PN5200SB3	41, 50
PC-PK2000	40, 61	PC-PN5400	40, 50
PC-PK2000N	40, 61	PC-PN5400SB1	41, 50
PC-PK2500N	40, 60	PC-PN5400SB2	41, 50
PC-PK3000	40, 62	PC-PN5400SB3	41, 50
PC-PK3000N	40, 62	PC-PN5600	40, 50
PC-PK3500N	40, 59	PC-PN5600P	40, 50
PC-PK4105	40	PC-PN5600PSB1	41, 50
PC-PK4105N	40	PC-PN5600PSB2	41, 50
PC-PK4700N	40, 58	PC-PN5600PSB3	41, 50
PC-PK4800	40, 64	PC-PN5600SB1	41, 50
PC-PK4800SFH1	41, 64	PC-PN5600SB2	41, 50
PC-PK4800SH1	41, 64	PC-PN5600SB3	41, 50
PC-PK4800SH2	41, 64	PC-PW2550	42, 52
PC-PL2170	40, 51	PC-PW2800	42, 55
PC-PL2170F	41, 51	PC-PW4110	42, 59, 63
PC-PL2170SB	41, 51	PC-PW4120	42, 61, 62
PC-PL2450	40, 51	PC-PW4300	42, 53
PC-PL2450SM	41, 51	PC-PW4700	42, 58
PC-PL2560	40, 52	PC-UC5900	23, 37
PC-PL2560SM	41, 52	PC-UC5910	23
PC-PL2560SW	41, 52	PC-UC5910A	31
PC-PL2700	40, 41, 53	PC-UC5950	23, 37
PC-PL2700SB2	41, 53	PC-UC5952	23, 37
PC-PL2700SM	41, 53	PC-UC5952A	31
PC-PL2700SW	41, 53	PC-UC6200	8, 17
PC-PL2800F	41, 56	PC-UC6211	8, 17
PC-PL2810	40, 55	PC-UC6300	31
PC-PL2810PSA	41, 55	PC-UC6320	8, 17
PC-PL2810PSB	41, 55	PC-UF2231	32

PC-UH4002 ..... 23, 37  
PC-UH4004 ..... 31  
PC-UV6000 ..... 23, 37  
PC-UV6101 ..... 8, 17