

日立パーソナルコンピュータ

FLORA 300 シリーズ 構成ガイド ハードウェア編

[2004年3月26日現在]

SP-331-B0

HITACHI

お知らせ

FLORA シリーズ構成ガイドは、下記の通り分冊して提供させていただいております。
必要に応じてご活用ください。

【分冊構成】

H/S 分類	システム装置分類	資料番号
ハードウェア編	FLORA-ex シリーズ	SP-476
	FLORA 400 シリーズ	SP-330-90
	FLORA 300 シリーズ	SP-331-B0
	FLORA 200 シリーズ	SP-332-B0
ソフトウェア編	FLORA 400 シリーズ	SP-333-30
	FLORA 300 シリーズ	
	FLORA 200 シリーズ	
	HA8000 シリーズ	
	FLORA S シリーズ	

1998年01月(第1版)SP-331	(废版)
1998年09月(第2版)SP-331-10	(废版)
1999年01月(第3版)SP-331-20	(废版)
1999年08月(第4版)SP-331-30	(废版)
1999年12月(第5版)SP-331-40	(废版)
2000年03月(第6版)SP-331-50	(废版)
2000年07月(第7版)SP-331-60	(废版)
2000年12月(第8版)SP-331-70	(废版)
2001年09月(第9版)SP-331-80	(废版)
2001年11月(第10版)SP-331-90	(废版)
2002年12月(第11版)SP-331-A0	(废版)
2003年08月(第12版)SP-331-B0	(废版)

断り書き

本資料では、以降

Microsoft® Windows® XP 64-Bit Edition Operating System を Windows XP 64-Bit に、

Microsoft® Windows® XP Professional Operating System を Windows XP に、

Microsoft® Windows® XP Home Edition を Windows XP Home に

Microsoft® Windows® 2000 Professional Operating System を Windows 2000 に、

Microsoft® Windows NT® Workstation Operating System Version 4.0 を

Windows NT Workstation 4.0、または Windows NT 4.0 に、

Microsoft® Windows® 98 Second Edition Operating System を

Windows 98 Second Edition、または Windows 98SE に、

Microsoft® Windows® 98 Operating System を Windows 98 に、

それぞれ略称致します。

記載の単位は、K : 1,024、k : 10^3 、M : 10^6 、G : 10^9 での換算になります。

メモリー容量につきましては、M : $1,024^2$ 、G : $1,024^3$ での換算となります。

他社所有商標に関する表示

その他記載の会社名、製品名は、それぞれの会社の商標もしくは登録商標です。

他社製品の利用について

FLORA シリーズで利用できるソフトウェアとハードウェアに関する最新情報を、ホームページに掲載しています。

<http://www.hitachi.co.jp/HAND/> → ホームページが表示されます

FLORA シリーズの機種ごとの周辺機器の接続確認リストは、次のホームページに掲載しています。

<http://www.hitachi.co.jp/Prod/comp/OSD/pc/tech/ryutu.htm> → ホームページが表示されます

日立製品と接続評価を実施した機器については製品カタログに記載しております。お問い合わせ先についてもカタログに記載しておりますのでご利用ください。

以上の情報は、各製品の販売元からいただいた情報をまとめたものです。日立では掲載製品の接続や動作を保証いたしません。構成を検討する際の参考にご利用ください。

導入および実務の適用に関するご相談は、下記の電話コンサルタントまでお気軽にお問い合わせください。

◆ HCA センタ <フリーダイヤル>
<利用時間>

0120-2580-91
9:00 ~ 12:00
13:00 ~ 17:00
(土・日・祝日を除く)

Windows 2000 ダウングレード代行サービスについて

ダウングレード代行サービスとは、Windows XP のダウングレード使用权を利用して、お客様に代わって、ダウングレードソフトウェア (Windows 2000) をインストールし提供するサービスです。Windows XP の添付品 (リカバリ CD-ROM を含む) と、出荷時のシステムパーティションをバックアップした、『システムバックアップ CD-ROM』などが添付されます。

ダウングレード代行サービスの場合、マニュアル/リカバリ CD 添付なしモデルは選択できません。

マニュアル/リカバリ CD 添付なしモデルに関する注意事項

マニュアル/リカバリ CD 添付なしモデルご購入の際には、以下の事項にご注意願います。

[Windows XP Windows 2000 モデルの場合]

- (1)保証期間内でも、HDD の故障などにより HDD を交換した場合には、OS、HDD リカバリ領域、お客様のデータを回復することはできません。
- (2)HDD リカバリ領域を含めて回復をご希望のお客様は、『OS リカバリサービス』をお申し込みください。詳細に関しましては、メールにて下記アドレスまでお問い合わせ願います。

株式会社 日立ケーイーシステムズ

[お問い合わせアドレス] E-Mail : oscare@ebina.hitachi.co.jp

■ OS リカバリサービス《社外 Web》

<http://www.hitachi.co.jp/Prod/comp/OSD/pc/flora/support/recovery/index.html>

(3) リカバリ CD (『Product Recovery CD-ROM』) またはバックアップ CD (『BackUp CD-ROM』) により、OS の回復を行うこともできます。

リカバリ CD が必要な場合は、本体のご購入に合わせてご注文ください。

バックアップ CD は、マニュアルの手順に沿って作成することができます。ただし、リカバリ CD およびバックアップ CD では、HDD リカバリ領域およびお客様のデータは回復できません。

なお、バックアップ CD 作成の際には、以下の点にご注意願います。

- ・お客様は、システム装置を初めて起動した際に表示される「許諾契約書」に従い、バックアップ CD を 1 部のみ作成することができます。そのため、一度バックアップ CD を作成すると、再度作成することはできません。
- ・バックアップ CD を作成すると、HDD 内の「リカバリ領域」からの再セットアップはできなくなります。

(4) マニュアル / リカバリ CD 添付なしモデルでは、以下のマニュアル類および CD-ROM は添付されません。

マニュアル / リカバリ CD 添付なしモデルに、添付されないもの		
モデル	添付品名	構成内容
Windows XP モデル	Windows XP Pro CD-ROM パッケージ	・ Windows XP ファーストステップガイド ・ Product Recovery CD-ROM Disc1 ~ 3
	マニュアルセット (Windows XP Professional)	・ 活用百科 CD-ROM (WinXP/Win2000 共用) ・ パソコンを準備する ・ Windows を使えるようにする
Windows 2000 モデル	Windows 2000 CD-ROM パッケージ	・ Windows 2000 クイックスタートガイド ・ Product Recovery CD-ROM Disc1 ~ 2
	マニュアルセット (Windows 2000)	・ 活用百科 CD-ROM (WinXP/Win2000 共用) ・ パソコンを準備する ・ Windows を使えるようにする

添付マニュアルは、『安全にお使いいただくために / サポート & サービスのご案内』のみとなります。

[Windows XP モデル / Windows 2000 ダウングレード代行サービスの場合]

- (1) 「マニュアル / リカバリ CD 添付なし」を選択できるのは、Windows XP モデルのみとなります。ダウングレード代行サービスの場合はマニュアル / CD-ROM が標準で添付となります。
- (2) ダウングレード代行サービスの場合は、HDD リカバリ領域からの回復は出来ません。添付のバックアップ CD (『システムバックアップ CD-ROM』) を使用して回復を行ってください。HDD リカバリ領域から回復を行った場合、Windows XP がインストールされます。
- (3) ダウングレード代行サービスを購入された場合、Windows XP のマニュアル / リカバリ CD 以外に、以下のマニュアル類および CD-ROM が追加で添付されます。

モデル	添付品名	構成内容
Windows XP モデル	Windows XP 2000	・ システムバックアップ CD-ROM Disc1 ~ 2
Windows 2000 モデル	CD-ROM パッケージ	・ Product Recovery CD-ROM Disc1 ~ 3
ダウングレード代行サービス	マニュアルセット (Windows 2000)	・ Windows を使えるようにする ・ 使い勝手を良くする

1. システム装置	2
1.1 FLORA 350W(PC8DE4-xxxxxxxxx モデル)	2
1.2 FLORA 350W(PC8DE5-xxxxxxxxx モデル)	9
1.3 FLORA 330W(PC8DG3-xxxxxxxxx モデル)	16
1.4 FLORA 330W(PC8DG4-xxxxxxxxx モデル)	21
1.5 FLORA 310W(PC8DA5-xxxxxxxxx モデル)	26
2. 周辺装置 構成図	32
2.1 ディスプレイ接続構成	32
2.2 プリンター接続構成	36
2.3 通信・拡張ボード接続構成	64
2.4 シリアル接続機器構成	65
2.5 USB 接続機器構成	66
2.6 LAN 機器接続構成	69
3. 消耗品一覧	71
4. 有償部品一覧	73
5. 有償サービス	75
5.2 プレインストールサービス(クライアント PC)	81
5.3 ロゴ刻印サービス(クライアント PC)	82
5.4 日立ウイルスワクチンサービス製品	83
5.5 HDD ホワイトニングサービス	84
索引	85

1. システム装置

1.1 FLORA 350W(PC8DE4-xxxxxxxモデル)

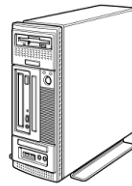

CTO ベースモデル

CPU	OS	希望小売価格 (税込)	形名
インテル®Pentium®4 プロセッサ (3.20GHz)	Windows XP モデル	234,150 円	PC8DE4-XCE311100 PC8DE4-XBE311100
	WindowsXP モデル Windows2000 ダウングレード代行サービス	234,150 円	PC8DE4-X1E311100
インテル®Pentium®4 プロセッサ (2.80CGHz)	Windows XP モデル	158,550 円	PC8DE4-XCC311100 PC8DE4-XBC311100
	WindowsXP モデル Windows2000 ダウングレード代行サービス	158,550 円	PC8DE4-X1C311100
インテル®Pentium®4 プロセッサ (2.60CGHz)	Windows XP モデル	142,800 円	PC8DE4-XCG311100 PC8DE4-XBG311100
	WindowsXP モデル Windows2000 ダウングレード代行サービス	142,800 円	PC8DE4-X1G311100

カスタムメイドメニュー

項目	内 容		形 名 変 更 部													希望小売 価格 (税込)				
			①~⑦	⑧	⑨	⑩	⑪	⑫	⑬	⑭	⑮	⑯								
マニュアル CD リカバリ CD	Windows XP モデル	マニュアル/リカバリ CD 添付なし																	+0	
		マニュアル/リカバリ CD 添付あり																	+0	
グラフィックボード *1	ATI 社 RADEON™9200(64MB DDR SDRAM,AGP 対 応)	インテル®Pentium®4 プロセッサ (3.20GHz)				F													+29,400	
		インテル®Pentium®4 プロセッサ (2.80CGHz)				D													+29,400	
メモリー	256MB (2スロット占有, 128MBx2, DDR333 SDRAM:PC2700)	インテル®Pentium®4 プロセッサ (2.60CGHz)																	+29,400	
		256MB → 512MB (2スロット占有, 256MBx2, DDR333 SDRAM:PC2700)																	+0	
		256MB → 512MB (1スロット占有, 512MBx1, DDR333 SDRAM:PC2700)																	+31,500	
		256MB → 1024MB (1スロット占有, 1024MBx1, DDR333 SDRAM:PC2700)																	+31,500	
		256MB → 1024MB (2スロット占有, 1024MBx2, DDR333 SDRAM:PC2700)																	+112,350	
		256MB → 1024MB (2スロット占有, 512MBx2, DDR333 SDRAM:PC2700)																		+81,900
		256MB → 2048MB (2スロット占有, 1024MBx2, DDR333 SDRAM:PC2700)																		+243,600
キーボード / マウス	キーボード (USB)+ マウス (USB)																2		+0	
	キーボードなし + マウスなし																N		-5,250	
著名ソフト	Microsoft Office Personal 2003(インストール)																	1	+23,520	

1.1 FLORA 350W(PC8DE4-xxxxxxxxx モデル)

- * 1: マルチディスプレイ機能を使用するには、本グラフィックボードの搭載が必要となります。
- * 2: CD-ROM未搭載モデルには以下の制限事項がありますので、手配の際は内容を十分ご確認、ご検討をお願いいたします。
 - ・CD-ROM未搭載モデルにもOSリカバリCD、マニュアルCDなどのCDが添付されます。
 - ・マニュアルは、「パソコンを準備する」「Windowsを使えるようにする」以外はCDになっており、紙ベースのマニュアル添付がありません。
 - ・外付けCD-ROMなどのCD-ROMのオプションおよび推奨機器はありません。

3.5型ベイ × 2	スリム型ベイ	5.25型ベイ (リムーバブルベイ)	⑧	⑨	⑩	⑪	⑫	⑬	⑭	⑮	⑯	希望小売価格 (税込)
40GB+FDD	空き	CD-ROM(読出:最大48倍速)					1	1				+0
		CD-R/RW(読出:最大40倍速, 書込:最大40倍速, 書換:最大10倍速)					1	7				+12,600
		DVDマルチドライブ (トイタイプ)					1	8				+32,550
		DVDマルチドライブ (カートリッジタイプ)					1	9				+37,800
	薄型CD-ROMドライブ	空き					1	K				+0
	薄型DVD-ROM& CD-R/RWドライブ	空き					1	L				+23,100
薄型DVD-ROM& CD-R/RWドライブ		リムーバブルユニット					1	G				+45,150
80GB+FDD	空き	CD-ROM(読出:最大48倍速)					3	1				+11,550
		CD-R/RW(読出:最大40倍速, 書込:最大40倍速, 書換:最大10倍速)					3	7				+24,150
		DVDマルチドライブ (トイタイプ)					3	8				+44,100
		DVDマルチドライブ (カートリッジタイプ)					3	9				+49,350
	薄型CD-ROMドライブ	空き					3	K				+11,550
	薄型DVD-ROM& CD-R/RWドライブ	空き					3	L				+34,650
薄型DVD-ROM& CD-R/RWドライブ		リムーバブルユニット					3	G				+56,700
80GB+ 増設80GB	薄型FDD	CD-ROM(読出:最大48倍速)						L	A			+32,550
		CD-R/RW(読出:最大40倍速, 書込:最大40倍速, 書換:最大10倍速)						L	D			+45,150
		DVDマルチドライブ (トイタイプ)						L	E			+65,100
		DVDマルチドライブ (カートリッジタイプ)						L	H			+70,350
80GB+FDD	薄型DVD-ROM& CD-R/RWドライブ	リムーバブルHDD(80GB)						L	G			+77,700
IDE-RAID (80GB × 2)*1	薄型FDD	CD-ROM(読出:最大48倍速)						N	A			+76,650
		CD-R/RW(読出:最大40倍速, 書込:最大40倍速, 書換:最大10倍速)						N	D			+89,250
		DVDマルチドライブ (トイタイプ)						N	E			+109,200
		DVDマルチドライブ (カートリッジタイプ)						N	H			+114,450

* 1: 「Windows® 2000」と「IDE-RAID」と「USB接続ボード+USBケーブル」は同時に選択できません。

概略仕様

システム装置			FLORA 350W		
形名 *1	Windows XP モデル *2	マニュアル/リカバリCD 添付なし	PC8DE4-XCE311100	PC8DE4-XCC311100	PC8DE4-XCG311100
		マニュアル/リカバリCD 添付あり	PC8DE4-XBE311100	PC8DE4-XBC311100	PC8DE4-XBG311100
	Windows XPモデル/Windows2000 ダウンロード代行サービス *3 *32		PC8DE4-X1E311100	PC8DE4-X1C311100	PC8DE4-X1G311100
1	CPU		ハイパフォーマンス・テクノロジー対応 *4 インテル® Pentium® 4 プロセッサ		
2	周波数		3.20GHz	2.80GHz	2.60GHz
3	2次キャッシュ (容量)		512KB		
4	システムバスクロック		800MHz		
5	チップセット		インテル® 865G		
6	メモリー		標準 256MB(256MB × 1) / 最大 2GB(1024MB × 2) *18 (PC2700, パリティなし, DDR SDRAM, ビデオRAMと共用) *30		
7	表示解像度 (表示色数 *5)		640 × 480ドット, 800 × 600ドット, 1024 × 768ドット, 1280 × 1024ドット (1677万色) *6		
8	ビデオシステム		インテル® 865G に内蔵		
	ビデオRAM		最大 64MB (ダイナミックビデオメモリ・テクノロジーにより自動可変 *7, メモリーと共用)		
9	ファイル装置		FDD 3.5型 (1.44MB/1.2MB/720KB) *8		
	HDD *9		40GB(E-IDE, 5,400rpm, Ultra ATA/100 対応)		
	CD-ROMドライブ		最大 48倍速 (E-IDE)		
10	サウンド機能		AC97 Sound (ステレオ 16bit, 48kHz)		
11	拡張スロット	AGP *10	ショートサイズ × 1 (空き) *11		
		PCI *12	107 × 175mm 以下		
		(縦 × 横) スロット 3	100 × 175mm 以下 *13		
		メモリー	2(2スロット使用済み)		
12	拡張ストレージベイ	5.25型	1(CD-ROMで使用済み)		
		3.5型	1(空き)		
13	インターフェース	USB *14	2(FDDとHDDで2ベイ使用済み)		
		ネットワーク	USB2.0(EHCI 準拠) × 6(前面:2, 背面:4) シリアル (RS-232C D-Sub9ピン / 挿入) × 1, パラレル (セントロニクス準拠 D-Sub25ピン / 挿入) × 1, キーボード (PS/2) × 1, マウス (PS/2) × 1, マイクイン (モジュラーミニジャック) × 2, ラインイン (ステレオミニジャック) × 1, ラインアウト (ステレオミニジャック) × 1, ヘッドホン (ステレオミニジャック) × 1, アナログ RGB ディスプレイ (ミニ D-Sub15ピン) × 1 *15		
			LAN (100BASE-TX/10BASE-T 自動認識 (RJ45)) *29 Wake on LAN 対応		
14	キーボード / マウス		109A 配列準拠キーボード / ホールマウス		
15	外形寸法 (W × D × H)		135 × 385 × 364 mm (スロットおよび突起部含まず)		
16	質量		約 10 kg		
17	消費電力 標準 (最大 / スタンバイ時)	Windows XP	約 74W(200W / 約 4.0W)	約 64W(200W / 約 4.0W)	約 60W(200W / 約 4.0W)
		Windows 2000	約 73W(200W / 約 4.0W)	約 64W(200W / 約 4.0W)	約 59W(200W / 約 4.0W)
18	省エネ法に 基づく 表示	区分	P		
		エネルギー 消費効率 *16	0.00044	0.00054	0.00058
19	電源		AC100V ± 10% 50/60Hz		
20	電波障害対策		VCCI クラス B		
21	無償保証期間		3年		

■カスタムメイド・オプション仕様

項	目	仕	様	
メインメモリ *17	256MB *18	128MB × 2 (PC2700, 16ビットなし, DDR SDRAM, デュアルチャネル DDR 対応)		
	512MB *18	512MB × 1 (PC2700, 16ビットなし, DDR SDRAM)		
		256MB × 2 (PC2700, 16ビットなし, DDR SDRAM, デュアルチャネル DDR 対応)		
	1GB *18	1024MB × 1 (PC2700, 16ビットなし, DDR SDRAM)		
		512MB × 2 (PC2700, 16ビットなし, DDR SDRAM, デュアルチャネル DDR 対応)		
2GB *18	1024MB × 2 (PC2700, 16ビットなし, DDR SDRAM, デュアルチャネル DDR 対応)			
ビデオシステム (350W DE4 のみ)		ATI 社 RADEON™9200(AGP 対応) *19		
ビデオ RAM		64MB DDR SDRAM		
ファイル装置	HDD *9 *20	80GB	80GB (E-IDE, 7,200rpm, Ultra ATA/100 対応)	
		160GB *21	80GB + 増設 80GB (E-IDE, 7,200rpm, Ultra ATA/100 対応)	
		80GB RAID *22	80GB × 2 (E-IDE, 7,200rpm, Ultra ATA/100 対応 RAID モデル)	
	リム -ハブ ディスク ユニット	CD-R/RWドライブ	読み出し: CD-ROM/R: 最大 40 倍速, CD-RW: 最大 40 倍速 書き込み: CD-R: 最大 40 倍速, CD-RW: 最大 24 倍速 *23 (パワァアング-ランエラ-防止機能付き, ライト付添付 *24)	
		DVDマルチドライブ (トレイタイプ)	読出最大: DVD-RAM: 2 倍速, DVD-ROM: 10 倍速 DVD-R/RW: 8 倍速 CD-ROM/R: 32 倍速, CD-RW: 24 倍速 書込最大: DVD-RAM: 2 倍速, DVD-R: 2 倍速, DVD-RW: 等倍速 CD-R: 12 倍速, High Speed CD-RW: 8 倍速 *26 (ライト付添付 *24, DVD 再生ソフト添付 *25)	
		DVDマルチドライブ (カートリッジタイプ)	読出最大: DVD-RAM: 3 倍速, DVD-ROM: 12 倍速 DVD-R/RW: 6 倍速 CD-ROM/R: 32 倍速, CD-RW: 24 倍速 書込最大: DVD-RAM: 3 倍速, DVD-R: 4 倍速, DVD-RW: 等倍速 CD-R: 12 倍速, High Speed CD-RW: 8 倍速 *26 (ライト付添付 *24, DVD 再生ソフト添付 *25)	
		リム-ハブフルハイ+ DVD-ROM&CD-R/ RW ドライブ *27	読み出し: CD-ROM/R/RW: 最大 24 倍速, DVD-ROM: 最大 8 倍速 (DVD 再生ソフト添付 *25), DVD-R/RW: 最大 4 倍速, 書き込み: CD-R/RW: 最大 24 倍速 *28 (パワァアング-ランエラ-防止機能付き, ライト付添付 *24)	
キーボード / マウス		USB キーボード / USB マウス *22 添付なし		
Optical マウス (PC-KM5450) <オプション>		光学センサ方式 (解像度: 400dpi), インターフェース: USB 1.1 準拠, ケーブル付, 外形寸法: 61(W) × 104(D) × 37(H), ケーブル長: 1m		
アプリケーション		Microsoft® Office Personal 2003 (プレインストール) Microsoft® Office Professional Enterprise Edition 2003 *33 Microsoft® Office Standard Edition 2003 *33		

※記載の容量は、1KB=1,024バイトです。ハードディスクの容量は、1GB=10⁹バイトです。

* 1: HDDの一部をパーティションで区切ってリカバリ用に充当してあります。このリカバリ領域から起動することで、OSの再セットアップを行うことができます。また、マニュアル、ドライブ、インストールするアプリケーションも、このドライブに格納されています。(ドライブの一部は、OSのドライブにも格納されています。)

* 2: Service Pack 1 適用済み版となります。Service Pack のインストールは行えません。

* 3: Service Pack 4 適用済み版となります。Service Pack のインストールは行えません。

* 4: ハイパースレッピング・テクノロジーは、Windows XP でのみ動作します。

* 5: Windows XP では、65,536色は「中(16ビット)」, 1,677万色は「最高(32ビット)」です。Windows 2000 では、65,536色は「High Color(16ビット)」, 1,677万色は「True Color(32ビット)」です。

* 6: Windows XP では、256色および 640 × 480ドットは使用できません。また、モニタの最大解像度より低い解像度に設定すると、表示文字がにじむように見えたりしますが、故障ではありません。

* 7: BIOSメニューにより、最低容量(1 ~ 32MB)を変更可能です。(出荷時 8MB に設定されています。)

* 8: 3モード FDドライブは、プレインストールされておらず、インストールされています。

なお、詳しくは FD 仕様の詳細に関しては、下記 URL をご参照ください。

■ FLORA ホームページ [社外 Web] > ダウンロード > FLORA シリーズ別 > その他 > その他

<http://www.hitachi.co.jp/Prod/comp/OSD/pc/flora/download/type/other.htm#other>

* 9: NTFS 形式で約 10GB までフォーマットしてあります。また、リカバリ用にシステムパーティションの存在する HDD の最後から約 2.5GB を FAT32 形式にて使用しており、この領域は使用できません。残りの領域は NTFS 形式でフォーマットしてあります。

* 10: AGP 2.0/3.0 準拠 (1.5V 仕様のみ) モデルです。

* 11: AGP 対応グラフィックボード (ATI RADEON™9200) 搭載時に、1ポート使用します。

* 12: PCI 2.2 準拠の 5V システム用モデルを採用しています (3.3V も給電)。PCIポートのサイズは、ポートに挿入される接続部分を含みます。

* 13: IDE-RAID モデルで、1ポート使用します。

* 14: USB インターフェースは、全ての USB 対応周辺機器の動作を保証するものではありません、正常に作動しなくなる場合がありますので、パソコンの電源で動作する USB 機器を同時に 5 つ以上接続しないでください。

* 15: デジタル RGB ディスプレイ (DVI-D) は、グラフィックボード (ATI 社 RADEON™9200) 搭載モデルでサポートします。

1.1 FLORA 350W(PC8DE4-xxxxxxxxx モデル)

- * 16: エネルギー消費効率とは、省エネ法で定める測定方法により測定された消費電力を省エネ法で定める複合理論性能で除したものです。
- * 17: 本体導入後にメモリーボードを増設する場合、メモリー容量の組合せによっては導入済みのメモリーボードを取り外して、新しいメモリーボードを増設する必要がある場合があります。
- * 18: 同容量・同仕様(DDR SDRAM)のメモリーを2枚搭載した場合、Dual-Channel-Modeで動作可能となり、1枚搭載時より高速処理が実現できるようになります。
- * 19: マルチディスプレイ機能を使用するには、本グラフィックボードの搭載が必要となります。同時表示の際のディスプレイの解像度は1280×1024ドット(1677万色)までです。
アナログRGBポート×1、デジタルRGBポート(DVI-D)×1を追加搭載します。既存のアナログRGBポートは使用できなくなります。各ポートの対応解像度(表示色数)は、以下のようになります。

アナログRGBポート	640×480, 800×600, 1024×768, 1280×1024, 1600×1200ドット (1,677万色)
デジタルRGB(DVI-D)ポート	640×480, 800×600, 1024×768, 1280×1024ドット(1,677万色)

ただし、最大解像度時、アプリケーションによっては画面上にノイズが出る場合があります。

- * 20: 増設HDDやIDE-RAID選択時は、HDDで3.5型ベイを2つ使用します。
- * 21: 増設HDDは全て空き領域となっています。
- * 22: Windows 2000レベルの場合、HDD RAID構成とUSBハブポート/USBホストマスの組合せは選択できません。
- * 23: High Speed CD-RWディスク使用時の値です。
- * 24: BHA社B's Recorder GOLD PE for HITACHIが添付されます。本ソフトウェアは、MP3ファイルに関する取り扱いができません。別途「GOLD7拡張キット」を購入しても、MP3ファイルを扱うことはできません。
- * 25: CyberLink社PowerDVD™XPが添付されます。
- * 26: DVD-RAM/Rの読み出し・書き込み速度は、4.7GB/9.4GBメディア使用時の値です。
- * 27: スリム型ベイに、DVD-ROM&CD-R/RWドライブを格納します。また同時に5.25型ベイに増設HDDを選択搭載可能です。
- * 28: Ultra Speed CD-RWディスク使用時の値です。
- * 29: 1000BASE-Tとして使用する場合は、CAT-5E(インパルス)ケーブルが必要です。また、1000BASE-SX,1000BASE-LXとの接続はできません。
- * 30: PC2700を実装していますが、CPUがCeleronの場合、実際の動作はPC2100となります。
- * 31: パッケージ規格「CD-MRW(マウントレニア)」を利用する場合は、別途対応ソフトウェアをご用意いただく必要があります。
- * 32: Windows XP/Windows 2000のマニュアル類およびCD-ROMが標準で添付されます。
- * 33: 今後対応予定

周辺装置

<凡例> ◇選択接続 [搭載]
○同時接続 [搭載] 可

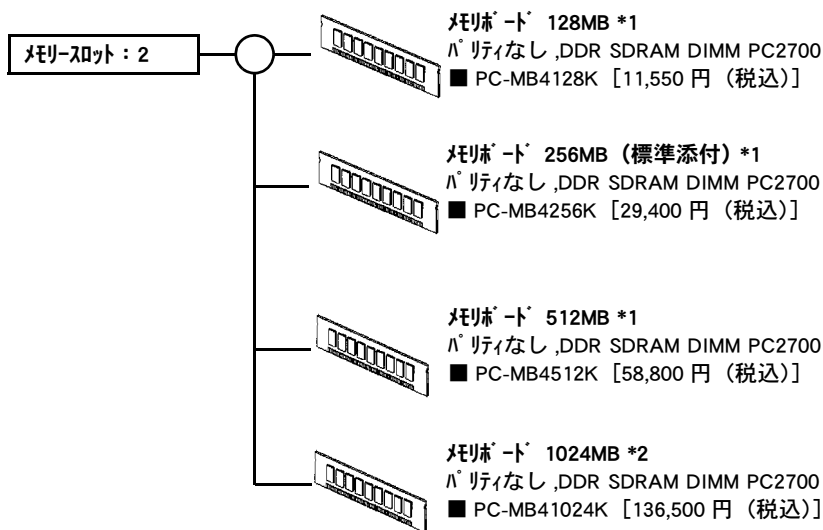
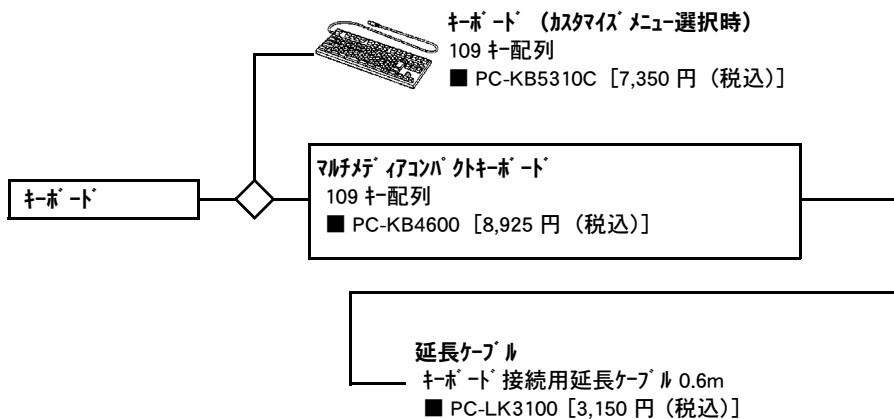
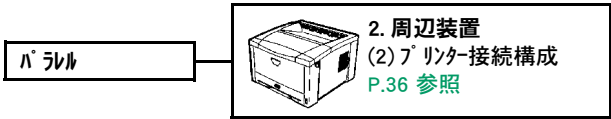
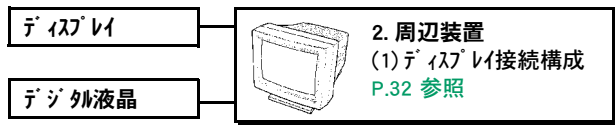

* 1 インテル®Celeron®4 プロセッサ搭載時は PC2100 での動作になります。
* 2 2004 年 4 月サポート予定です。

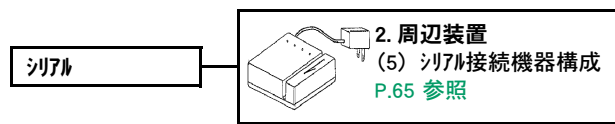

< 凡例 > ◇ 選択接続 [搭載]
 ○ 同時接続 [搭載] 可

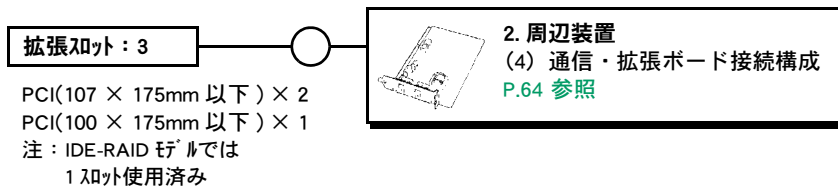
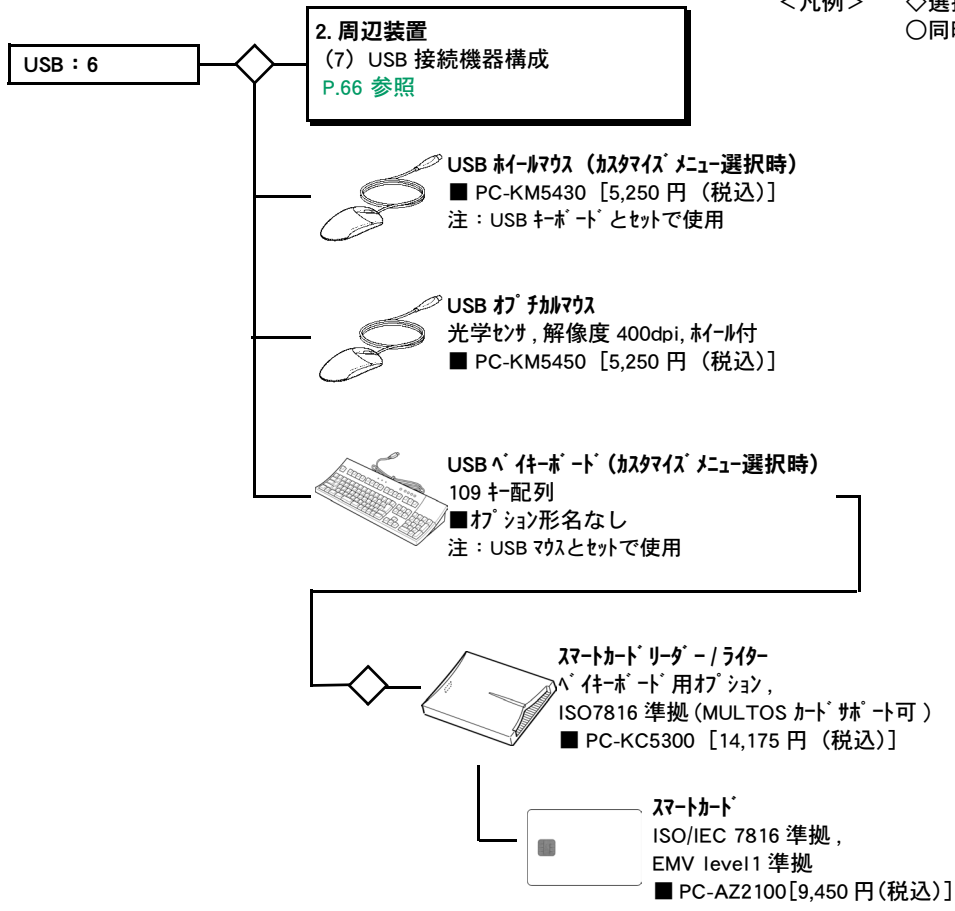

1.2 FLORA 350W(PC8DE5-xxxxxxxxx モデル)

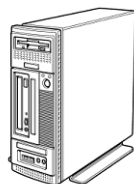

CTO ベースモデル

CPU	OS	希望小売価格 (税込)	形名
インテル® Celeron® プロセッサ (2.40GHz)	Windows XP モデル	119,700 円	PC8DE5-XC2311100 PC8DE5-XB2311100
	Windows XP モデル Windows 2000 ダウングレード 代行サービス	119,700 円	PC8DE5-X12311100

カスタムメイドメニュー

項目	内容	形名変更部																希望小売 価格 (税込)
		①~⑦	⑧	⑨	⑩	⑪	⑫	⑬	⑭	⑮	⑯							
マニュアル CD リカバリ CD	Windows XP モデル	マニュアル / リカバリ CD 添付なし		C														+0
		マニュアル / リカバリ CD 添付あり		B														+0
	Windows XP モデル Windows 2000 ダウングレード 代行サービス	マニュアル / リカバリ CD 添付あり		1														+0
メモリー	256MB → 256MB (2 スロット占有 ,128MBx2,DDR333 SDRAM:PC2700) *1					2												+0
	256MB → 512MB (2 スロット占有 ,256MBx2,DDR333 SDRAM:PC2700) *1				4													+31,500
	256MB → 512MB (1 スロット占有 ,512MBx1,DDR333 SDRAM:PC2700) *1				5													+31,500
	256MB → 1024MB (2 スロット占有 ,512MBx2,DDR333 SDRAM:PC2700) *1				8													+81,900
キーボード / マウス	キーボード (USB)+ ホイールマウス (USB)												2					+0
	キーボードなし + マウスなし												N					-5,250
著名ソフト	Microsoft Office Personal 2003(インストール)															1		+23,520

* 1 : Celeron プロセッサ搭載時は PC2100 での動作になります。

* 2 : CD-ROM 未搭載モデルには以下の制限事項がありますので、手配の際は内容を十分ご確認、ご検討お願いいたします。

- ・ CD-ROM 未搭載モデルにも OS リカバリ CD、マニュアル CD などの CD が添付されます。
- ・ マニュアルは、「パソコンを準備する」「Windows を使えるようにする」以外は CD になっており、紙ベースのマニュアル添付がありません。
- ・ 外付け CD-ROM などの CD-ROM のオプションおよび推奨機器はありません。

1.2 FLORA 350W(PC8DE5-xxxxxxxxx モデル)

3.5 型 ^ハ I × 2	スリム型 ^ハ I	5.25 型 ^ハ I (リム ^ハ プ ^ル ム ^ハ I)	⑧	⑨	⑩	⑪	⑫	⑬	⑭	⑮	⑯	希望小売価格 (税込)
40GB+FDD	空き	CD-ROM(読出: 最大 48 倍速)					1	1				+0
		CD-R/RW(読出: 最大 40 倍速, 書込: 最大 40 倍速, 書換: 最大 10 倍速)					1	7				+12,600
		DVD マルチドライブ (トイタイプ)					1	8				+32,550
		DVD マルチドライブ (カートリッジタイプ)					1	9				+37,800
	薄型 CD-ROMドライブ	空き					1	K				+0
	薄型 DVD-ROM& CD-R/RWドライブ	空き					1	L				+23,100
	薄型 DVD-ROM& CD-R/RWドライブ	リム ^ハ プ ^ル ム ^ハ I							G			+45,150
80GB+FDD	空き	CD-ROM(読出: 最大 48 倍速)					3	1				+11,550
		CD-R/RW(読出: 最大 40 倍速, 書込: 最大 40 倍速, 書換: 最大 10 倍速)					3	7				+24,150
		DVD マルチドライブ (トイタイプ)					3	8				+44,100
		DVD マルチドライブ (カートリッジタイプ)					3	9				+49,350
	薄型 CD-ROMドライブ	空き					3	K				+11,550
	薄型 DVD-ROM& CD-R/RWドライブ	空き					3	L				+34,650
	薄型 DVD-ROM& CD-R/RWドライブ	リム ^ハ プ ^ル ム ^ハ I					3	G				+56,700
80GB+ 増設 80GB	薄型 FDD	CD-ROM(読出: 最大 48 倍速)						L	A			+32,550
		CD-R/RW(読出: 最大 40 倍速, 書込: 最大 40 倍速, 書換: 最大 10 倍速)						L	D			+45,150
		DVD マルチドライブ (トイタイプ)						L	E			+65,100
		DVD マルチドライブ (カートリッジタイプ)						L	H			+70,350
80GB+FDD	薄型 DVD-ROM& CD-R/RWドライブ	リム ^ハ プ ^ル ム ^ハ I HDD(80GB)						L	G		+77,700	
IDE-RAID (80GB × 2) *1	薄型 FDD	CD-ROM(読出: 最大 48 倍速)						N	A			+76,650
		CD-R/RW(読出: 最大 40 倍速, 書込: 最大 40 倍速, 書換: 最大 10 倍速)						N	D			+89,250
		DVD マルチドライブ (トイタイプ)						N	E			+109,200
		DVD マルチドライブ (カートリッジタイプ)						N	H			+114,450

* 1: 「Windows® 2000」と「IDE-RAID」と「USB^ハ イ^ン タ^ー ナ^ー +USB ホイ^{ール} マウス」は同時に選択できません。

1.2 FLORA 350W(PC8DE5-xxxxxxxxx モデル)

概略仕様

システム装置			FLORA 350W	
形名 *1	Windows XP モデル *2	マニュアル/リカバリCD 添付なし	PC8DE5-XC2311100	
		マニュアル/リカバリCD 添付あり	PC8DE5-XB2311100	
	Windows XPモデル/Windows2000 ダウングレード代行サービス *3 *30		PC8DE5-X12311100	
1	CPU		インテル® Celeron® プロセッサ	
2	周波数		2.40GHz	
3	2次キャッシュ (容量)		128KB	
4	システムバスクロック		400MHz	
5	チップセット		インテル® 865GV	
6	メモリー		標準 256MB(256MB × 1) / 最大 1GB(512MB × 2) *17 (PC2700, パリティなし, DDR SDRAM, ビデオRAM と共用) *28	
7	表示解像度 (表示色数 *5)		640 × 480ドット, 800 × 600ドット, 1024 × 768ドット, 1280 × 1024ドット (1677 万色) *6	
8	ビデオシステム		インテル® 865G に内蔵	
	ビデオRAM		最大 64MB (グラフィック・ビデオ・メモリ・テクノロジーにより自動可変 *7, メモリーと共用)	
9	ファイル装置		FDD	
	HDD *9		3.5 型 (1.44MB/1.2MB/720KB) *8 40GB(E-IDE, 5,400rpm, Ultra ATA/100 対応)	
	CD-ROMドライブ		最大 48 倍速 (E-IDE)	
10	サウンド機能		AC97 Sound(ステレオ 16bit, 48kHz)	
11	拡張スロット (縦×横) メモリー	PCI*11	107 × 175mm 以下	
		スロット 1,2	100 × 175mm 以下 *12	
		スロット 3	2(2 スロット使用済み)	
12	拡張ストレージベイ	5.25 型	1(CD-ROM で使用済み)	
		3.5 型	1(空き)	
		スリム型	2(FDD と HDD で 2 ベイ使用済み)	
13	インターフェース	USB *13	USB2.0(EHCI 準拠) × 6(前面 :2, 背面 :4)	
		シリアル (RS-232C D-Sub9ピン/1本) × 1, パラレル (セントロニクス準拠 D-Sub25ピン/1本) × 1, キーボード (PS/2) × 1, マウス (PS/2) × 1, マイクイン (モノラルミニジャック) × 2, ラインイン (ステレオミニジャック) × 1, ラインアウト (ステレオミニジャック) × 1, ヘッドホン (ステレオミニジャック) × 1, アナログ RGB ディスプレイ (ミニ D-Sub15ピン) × 1 *14		
		ネットワーク	LAN (100BASE-TX/10BASE-T 自動認識 (RJ45)) Wake on LAN 対応	
14	キーボード / マウス		109A 配列準拠キーボード / ホイールマウス	
15	外形寸法 (W × D × H)		135 × 385 × 364 mm (スロット および突起部含まず)	
16	質量		約 10kg	
17	消費電力 標準 (最大 / スタンバイ時)	Windows XP	約 75W (200W/ 約 3.9W)	
		Windows 2000	約 60W (200W/ 約 3.9W)	
18	省エネ法に 基づく 表示	区分	Q	
		エネルギー 消費効率 *15	Windows XP	0.00061
			Windows 2000	0.00061
19	電源		AC100V ± 10% 50/60Hz	
20	電波障害対策		VCCI クラス B	
21	無償保証期間		3 年	

■カスタムメイド・オプション仕様

項	目	仕	様	
メモリー *16	256MB *17	128MB × 2 (PC2700, 16ビットなし, DDR SDRAM)		
	512MB *17	512MB × 1 (PC2700, 16ビットなし, DDR SDRAM)		
		256MB × 2 (PC2700, 16ビットなし, DDR SDRAM, デュアルチャネル DDR 対応)		
	1GB	512MB × 2 (PC2700, 16ビットなし, DDR SDRAM, デュアルチャネル DDR 対応)		
ビデオシステム (350W DE4 のみ)		ATI 社 RADEON™9200(AGP 対応) *18		
ファイル装置	HDD *9 *19	ビデオ RAM	64MB DDR SDRAM	
		80GB	80GB (E-IDE, 7,200rpm, Ultra ATA/100 対応)	
		160GB *20	80GB + 増設 80GB (E-IDE, 7,200rpm, Ultra ATA/100 対応)	
	リムーバブル ディスクユニット	80GB RAID *21	80GB × 2 (E-IDE, 7,200rpm, Ultra ATA/100 対応 RAID モデル)	
		CD-R/RWドライブ	読み出し：CD-ROM/R：最大 40 倍速, CD-RW：最大 40 倍速 書き込み：CD-R：最大 40 倍速, CD-RW：最大 24 *22 (パツファング・ランエラー防止機能付き, ライトソフト添付 *23)	
		DVDマルチドライブ (トライブ)	読出最大：DVD-RAM：2 倍速, DVD-ROM:10 倍速 DVD-R/RW：8 倍速 CD-ROM/R：32 倍速, CD-RW：24 倍速 書込最大：DVD-RAM：2 倍速, DVD-R：2 倍速, DVD-RW：等倍速 CD-R：12 倍速, High Speed CD-RW：8 倍速 *26 (ライトソフト添付 *24, DVD 再生ソフト添付 *25)	
		DVDマルチドライブ (カートリッジタイプ)	読出最大：DVD-RAM：3 倍速, DVD-ROM:12 倍速 DVD-R/RW：6 倍速 CD-ROM/R：32 倍速, CD-RW：24 倍速 書込最大：DVD-RAM：3 倍速, DVD-R：4 倍速, DVD-RW：等倍速 CD-R：12 倍速, High Speed CD-RW：8 倍速 *26 (ライトソフト添付 *24, DVD 再生ソフト添付 *25)	
リムーバブルDVD+ DVD-ROM&CD-R/ RW ドライブ *26	読み出し：CD-ROM/R/RW：最大 24 倍速, DVD-ROM：最大 8 倍速 (DVD 再生ソフト添付 *25), DVD-R/RW: 最大 4 倍速, 書き込み：CD-R/RW：最大 24 倍速 *27 (パツファング・ランエラー防止機能付き, ライトソフト添付 *23)			
キーボード / マウス	USB 有線キーボード / USB 有線マウス *21 添付なし			
Optical マウス (PC-KM5450) <オプション>	光学センサ方式 (解像度 :400dpi, インターフェース : USB1.1 準拠, ケーブル付, 外形寸法 : 61(W) × 104(D) × 37(H), ケーブル長 : 1m			
アプリケーション	Microsoft® Office Personal Editon 2003(プレインストール)			

- ※記載の容量は、1KB=1,024バイトです。ハードディスクの容量は、1GB=10⁹バイトです。
- * 1: HDDの一部をパーティションで区切ってリカバリ用に充当してあります。このリカバリ領域から起動することで、OSの再セットアップを行うことができます。また、マニュアル、ドライブ、バンドルするアプリケーションも、このドライブに格納されています。(ドライブの一部は、OSのドライブにも格納されています。)
 - * 2: Service Pack 1 適用済み版となります。Service Pack のインストールは行えません。
 - * 3: Service Pack 4 適用済み版となります。Service Pack のインストールは行えません。
 - * 4: ハイパースレッディング・テクノロジーは、Windows XP でのみ動作します。
 - * 5: Windows XP では、65,536色は「中(16ビット)」, 1,677万色は「最高(32ビット)」です。Windows 2000 では、65,536色は「High Color(16ビット)」, 1,677万色は「True Color(32ビット)」です。
 - * 6: Windows XP では、256色および 640 × 480ドットは使用できません。また、モニタの最大解像度より低い解像度に設定すると、表示文字がにじむように見えたりしますが、故障ではありません。
 - * 7: BIOSメニューにより、最低容量(1 ~ 32MB)を変更可能です。(出荷時 8MB に設定されています。)
 - * 8: 3モード FDドライブは、プレインストールされておらず、バンドルされております。
なお、弊社とする FD 仕様の詳細に関しては、下記 URL をご参照ください。
■ FLORA ホームページ [社外 Web] >ダウンロード >FLORA シリーズ別 >その他 >その他
<http://www.hitachi.co.jp/Prod/comp/OSD/pc/flora/download/type/other.htm#other>
 - * 9: NTFS 形式で約 10GB までフォーマットしてあります。また、リカバリ用にシステムパーティションの存在する HDD の最後から約 2.5GB を FAT32 形式にて使用しており、この領域は使用できません。残りの領域は NTFS 形式でフォーマットしてあります。
 - * 10: AGP2.0/3.0 準拠 (1.5V 仕様のみ) コネクタです。
 - * 11: PCI2.2 準拠の 5V システム用コネクタを採用しています (3.3V も給電)。PCIポートのサイズは、 socket に挿入される接続部分を含みます。
 - * 12: IDE-RAID モデルで、1 socket 使用します。
 - * 13: USB インターフェイスは、全ての USB 対応周辺機器の動作を保証するものではありません、正常に作動しなくなる場合がありますので、パソコンの電源で動作する USB 機器を同時に 5 つ以上接続しないでください。
 - * 14: デジタル RGB ディスプレイ (DVI-D) は、グラフィックボード (ATI 社 RADEON™9200) 搭載モデルでサポートします。
 - * 15: エネルギー消費効率とは、省エネ法で定める測定方法により測定された消費電力を省エネ法で定める複合理論性能で除したものです。

1.2 FLORA 350W(PC8DE5-xxxxxxxxx モデル)

- * 16: 本体導入後にメモリーボードを増設する場合、メモリー容量の組合せによっては導入済みのメモリーボードを取り外して、新しいメモリーボードを増設する必要がある場合があります。
- * 17: 同容量・同仕様 (DDR SDRAM) のメモリーを 2 枚搭載した場合、Dual-Channel-Mode で動作可能となり、1 枚搭載時より高速処理が実現できるようになります。
- * 18: マルチディスプレイ機能を使用するには、本グラフィックボードの搭載が必要となります。同時表示の際のディスプレイの解像度は 1280 × 1024ドット (1677 万色) までです。
アナログ RGBポート × 1、デジタル RGBポート (DVI-D) × 1 を追加搭載します。既存のアナログ RGBポートは使用できなくなります。各ポートの対応解像度 (表示色数) は、以下のようになります。

アナログ RGBポート	640 × 480, 800 × 600, 1024 × 768, 1280 × 1024, 1600 × 1200ドット (1,677 万色)
デジタル RGB(DVI-D)ポート	640 × 480, 800 × 600, 1024 × 768, 1280 × 1024ドット (1,677 万色)

ただし、最大解像度時、アプリケーションによっては画面上にノイズが出る場合があります。

- * 19: 増設 HDD や IDE-RAID 選択時は、HDD で 3.5 型ベイを 2 つ使用します。
- * 20: 増設 HDD は全て空き領域となっています。
- * 21: Windows 2000 モデルの場合、HDD RAID 構成と USB 接続ポート / USB ホールマウスの組合せは選択できません。
- * 22: High Speed CD-RW ディスク使用時の値です。
- * 23: BHA 社 B's Recorder GOLD PE for HITACHI が添付されます。本ソフトウェアは、MP3 ファイルに関する取り扱いができません。別途「GOLD7 拡張キット」を購入しても、MP3 ファイルを扱うことはできません。
- * 24: CyberLink 社 PowerDVD™ XP が添付されます。
- * 25: DVD-RAM/R の読み出し・書き込み速度は、4.7GB/9.4GB 対応時使用時の値です。
- * 26: 3.5 型ベイに、DVD-ROM&CD-R/RWドライブを格納します。また同時に 5.25 型ベイに増設 HDD を選択搭載可能です。
- * 27: Ultra Speed CD-RW ディスク使用時の値です。
- * 28: PC2700 を実装していますが、CPU が Celeron の場合、実際の動作は PC2100 となります。
- * 29: ハットライト規格「CD-MRW(マウントレインア)」を利用する場合は、別途対応ソフトウェアをご用意いただく必要があります。
- * 30: Windows XP/Windows 2000 のマニュアル類および CD-ROM が標準で添付されます。

周辺装置

<凡例> ◇選択接続[搭載]
○同時接続[搭載]可

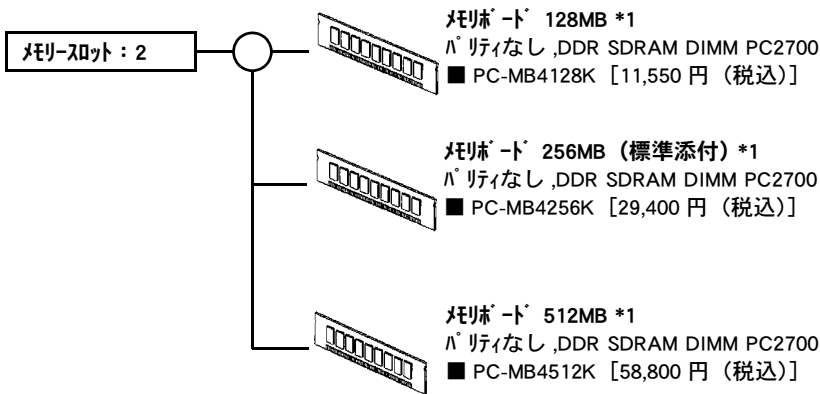
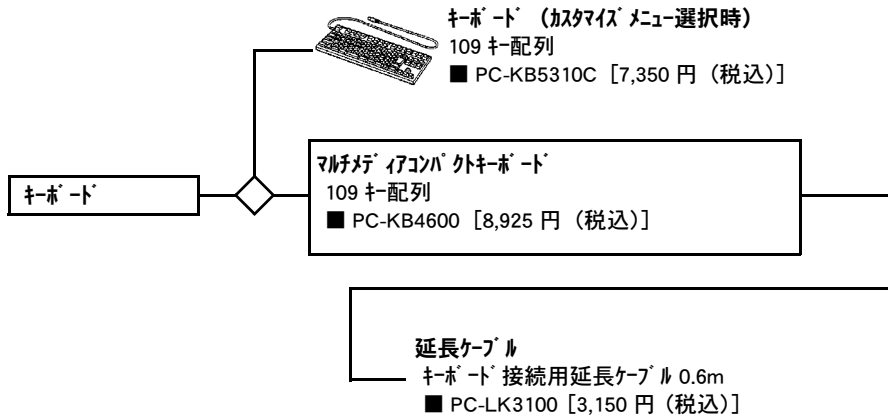
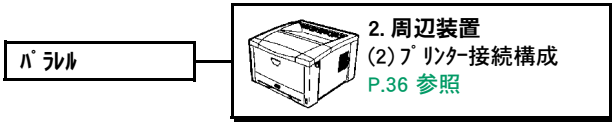
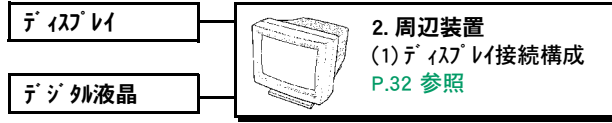

* 1 インテル®Pentium®4 プロセッサ搭載時は PC2100 での動作になります。

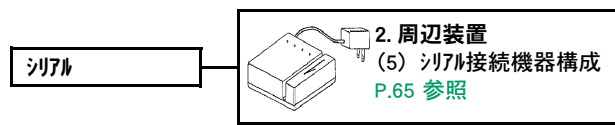

< 凡例 > ◇ 選択接続 [搭載]
 ○ 同時接続 [搭載] 可

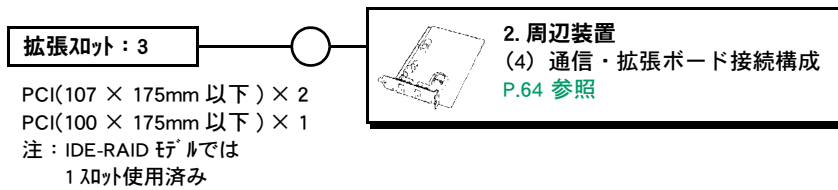
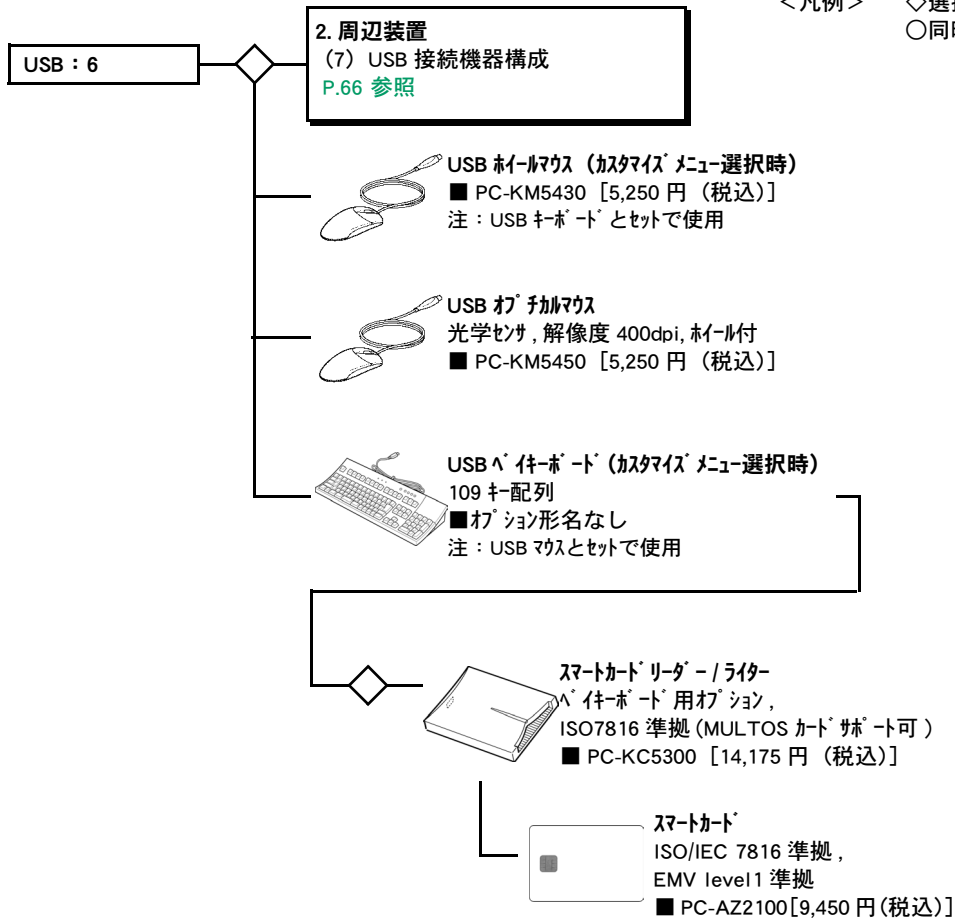

1.3 FLORA 330W(PC8DG3-xxxxxxxxx モデル)

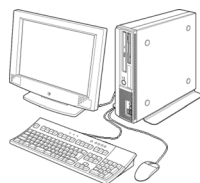

CTO ベースモデル

CPU	OS	希望小売価格 (税込)	形名
インテル®Pentium®4 プロセッサ (2.8GHz)	Windows XP モデル	154,350 円	PC8DG3-VP07R1C00 PC8DG3-HP07R1C00
インテル®Pentium®4 プロセッサ (2.66GHz)	Windows XP モデル	138,600 円	PC8DG3-VN07R1C00 PC8DG3-HN07R1C00
インテル®Celeron® プロセッサ (2GHz)	Windows XP モデル	119,700 円	PC8DG3-V107R1C00 PC8DG3-H107R1C00

カスタムメイドメニュー

項目	内 容		形 名 変 更 部																希望小売 価格 (税込)
			①~⑦	⑧	⑨	⑩	⑪	⑫	⑬	⑭	⑮	⑯							
マニュアル CD リカバリ CD	Windows XP モデル	マニュアル/リカバリ CD 添付なし マニュアル/リカバリ CD 添付あり	PC8DG3-	V															+0 +0
メモリー	256MB → 128MB(128MBx1,DDR SDRAM:PC2700)							5											-9,450
	256MB → 512MB(512MBx1,DDR SDRAM:PC2700)							B											+31,500
	256MB → 1GB (512MBx2,DDR SDRAM:PC2700)							M											+81,900
HDDユニット	80GB(E-IDE 7200rpm)									V								+11,550	
CTO オプション⇒ リアンブルディスク ユニット	FDD+CD-ROM(最大 24 倍速 ,ATAPI)											1						+0	
	FDD+CD-R/RW(書込:最大 24 倍速 書換:10 倍速)											6						+15,750	
	FDD+DVD-ROM&CD-R/RW (書込:最大 24 倍速 書換:10 倍速)											7						+23,100	
キーボード / マウス CTO オプション⇒	109A 配列準拠キーボード (PS2)+2 ボタンマウス (PS2)														A			+0	
	109A 配列準拠キーボード (PS2)+ホイールマウス (PS2)														C			+0	
	USB 有線キーボード +USB ホイールマウス														K			+0	
	マルチメディア対応外キーボード (PS2)+ホイールマウス (PS2)														E			+1,575	
著名ソフト	Microsoft Office XP Personal(インストール)															P		+23,520	
	Microsoft Office XP Professional(インストール)															Q		+72,450	
	Microsoft Office Personal 2003(インストール)															M		+23,520	

1.3 FLORA 330W(PC8DG3-xxxxxxx モデル)

概略仕様

システム装置			FLORA 330W			
形名 *11	Windows XP モデル *1	マニュアル/リカバリCD 添付なし	PC8DG3-VP07R1C00	PC8DG3-VN07R1C00	PC8DG3-V107R1C00	
		マニュアル/リカバリCD 添付あり	PC8DG3-HP07R1C00	PC8DG3-HN07R1C00	PC8DG3-H107R1C00	
1	CPU		インテル® Pentium®4 プロセッサ		インテル® Celeron®プロセッサ	
2	周波数		2.8GHz	2.66GHz	2GHz	
3	2次キャッシュ (容量)		512KB		128KB	
4	システムバスクロック		533MHz		400MHz	
5	チップセット		SiS 社 SiS651+SiS962L			
6	メインメモリ		標準 256MB(256MB × 1) / 最大 1GB(512MB × 2) (PC2700, パリティなし, DDR SDRAM, ビデオRAM と共用)			
3	表示解像度 (表示色 *3) *4		640 × 480ドット, 800 × 600ドット, 1024 × 768ドット, 1280 × 1024ドット, 1600 × 1200ドット *5 (1677 万色)			
8	ビデオシステム		SiS651 に内蔵			
9	ビデオRAM		8MB(32MB に変更可能, メインメモリと共用)			
10	ファイル装置	FDD	3.5 型 (3 モード 1.44MB/1.2MB/720KB) *6			
		HDD *7	40GB(E-IDE, 5400rpm, Ultra ATA/100 対応)			
		CD-ROMドライブ	最大 24 倍速 (E-IDE)			
11	サウンド機能		AC97 Sound(ステレオ 16bit, 48kHz)			
12	拡張スロット	PCI(縦×横) *8	ショートサイズ (107 × 175mm 以下) × 1			
		メモリ	2(1 スロット使用済み)			
13	インターフェース	USB	USB2.0(EHCI 準拠) × 6(前面 :2, 背面 :4, ホット) *9			
			シリアル	× 1,		
			パラレル	× 1,		
		キーボード	× 1,			
		マウス	× 1,			
		マイクイン	× 1,			
		ラインイン	× 1,			
		ラインアウト	× 1,			
		ヘッドホン	× 1,			
		スピーカー	× 1,			
		アナログ RGB ディスプレイ	× 1,			
		デジタル RGB ディスプレイ (DVI-D)	× 1			
		ネットワーク	LAN (100BASE-TX/10BASE-T 自動認識 (RJ45)) Wake on LAN 対応			
14	キーボード / マウス		109A 配列準拠キーボード / ホールマウス			
15	外形寸法 (W × D × H)		77 × 325 × 300 mm (スロット および突起部含まず)			
16	質量		約 6.0 kg			
17	消費電力 標準 (最大 / 1時間 / 待機時)	Windows XP	約 59W (150W / 約 3W)	約 58W (150W / 約 3W)	約 51W (150W / 約 3W)	
		Windows 2000	約 59W (150W / 約 3W)	約 58W (150W / 約 3W)	約 51W (150W / 約 3W)	
18	省エネ法に 基づく 表示	区分	Q			
		エネルギー 消費効率 *10	Windows XP	0.00041	0.00043	0.00057
			Windows 2000	0.00041	0.00043	0.00057
19	電源		AC100V ± 10% 50/60Hz			
20	電波障害対策		VCCI クラス B			

■カスタムメイド・オプション仕様

項目	仕様	
メインメモリ *12 *18	128MB	
	512MB	
	1GB	
ドライブ装置	HDD	80GB
	リムーバブルディスクユニット	CD-R/RWドライブ
通信機能	PCIバスI/F対応, RJ45, IEEE802.3ab 準拠 *17	
	Gigabit LANポート (PC-CN7700)	
キーボード / マウス	109A 配列準拠キーボード / マウス (2ボタン)	
	USBハブキーボード / USBホイールマウス	
	マルチメディアコンパ外キーボード / ホイールマウス	
アプリケーション	Microsoft® Office XP Personal(ブレイストール)	
	Microsoft® Office XP Professional(ブレイストール)	
	Microsoft® Office Personal 2003(ブレイストール)	

※記載の内容は、1KB=1,024バイトです。ハードディスクの容量は、1GB=10⁹バイトです。

- * 1 : Service Pack 1 適用済み版となります。Service Pack のインストールは行えません。
- * 3 : Windows XP では、65,536 色は「中 (16ビット)」, 1,677 万色は「最高 (32ビット)」です。
Windows 2000 では、65,536 色は「High Color(16ビット)」, 1,677 万色は「True Color(32ビット)」です。
- * 4 : Windows XP では、マルチディスプレイ、同時表示が可能です。Windows 2000 では同時表示のみ可能です。
マルチディスプレイ、同時表示の際はディスプレイの解像度は 1280 × 1024 ドット (65,536 色) までです。
また、Windows XP では、640 × 480 ドットは使用できません。
- * 5 : 1600 × 1200 ドット表示は、アナログ RGB ディスプレイポートのみサポートしています。
なお、DVI 接続のモニタでは、モニタの最大解像度より低い解像度に設定すると表示文字がにじむように見えますりすることがあります。これは少ない画素数のデータを拡大表示するため、故障ではありません。
- * 6 : 3 モード FD ドライブは、ブレイストールされておらず、バンドルされております。
なお、サポートする FD 仕様の詳細に関しては、下記 URL をご参照ください。
■ FLORA ホームページ [社外 Web] > ダウンロード > FLORA シリーズ 別 > その他 > その他
<http://www.hitachi.co.jp/Prod/comp/OSD/pc/flora/download/type/other.htm#other>
- * 7 : NTFS 形式で約 10GB までフォーマットしてあります。また、リカバリ用に最後から約 2.5GB を FAT32 形式にて使用しており、この領域は使用できません。残りの領域は空き領域となっており、"ディスクの管理" を使用して別途任意のサイズでドライブを作成し使用することが可能です。
- * 8 : PCI2.2 準拠の 5V システム用コネクタを採用しています (3.3V も給電)。PCIポートのサイズは、スロットに挿入される接続部分を含みます。
- * 9 : USB イタケースは、全ての USB 対応周辺機器の動作を保証するものではありません。
- * 10 : エネルギー消費効率とは、省エネ法で定める測定方法により測定された消費電力を省エネ法で定める複合理論性能で除したものです。
- * 11 : HDD の一部をパーティションで区切ってリカバリ用に充当してあります。このリカバリ領域から起動することで、HDD からオペレーティングシステムのリカバリを行うことができます。また、マニュアル、ドライブ、バンドルするアプリケーションも、このドライブに格納されています。(ドライブの一部は、オペレーティングシステムのドライブにも格納されています。)
- * 12 : 本体導入後にメモリーポートを増設する場合、メモリー容量の組合せによっては導入済みのメモリーポートを取り外して、新しいメモリーポートを増設する必要がある場合があります。
- * 13 : High Speed CD-RW ディスク使用時の値です。
- * 14 : BHA 社 B's Recorder GOLD PE for HITACHI が添付されます。
- * 15 : CyberLink 社 PowerDVD? XP が添付されます。
- * 16 : Ultra Speed CD-RW ディスク使用時の値です。
- * 17 : 1000BASE-T として使用する場合は、CAT-5E(イーサネット)ケーブルが必要です。本体内蔵の有線 LAN との同時使用はできません。また、1000BASE-SX, 1000BASE-LX との接続はできません。
- * 18 : PC2700 を実装していますが、CPU が Celeron の場合は、実際の動作は PC2100 となります。

周辺装置

<凡例> ◇選択接続 [搭載]
○同時接続 [搭載] 可

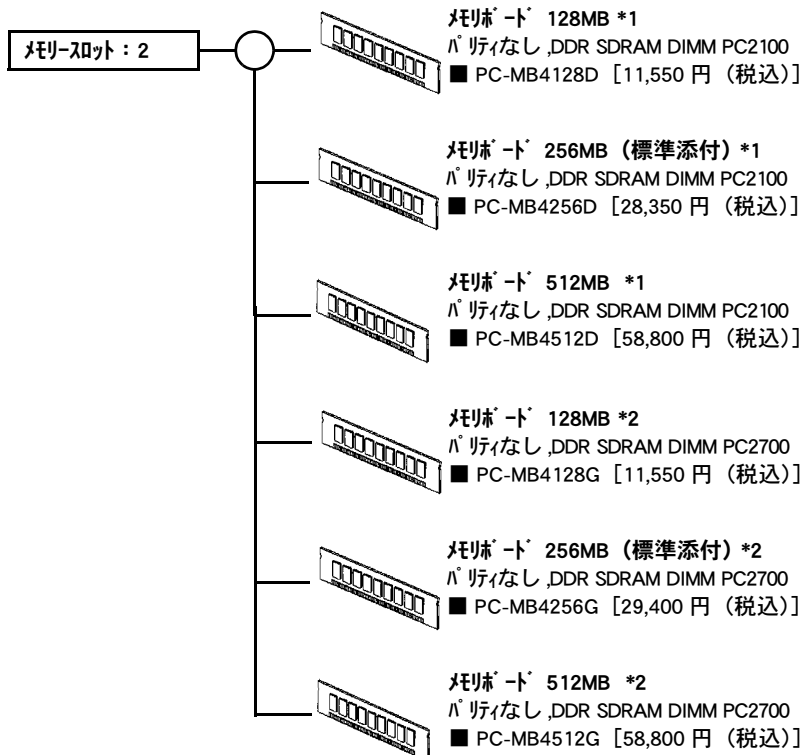
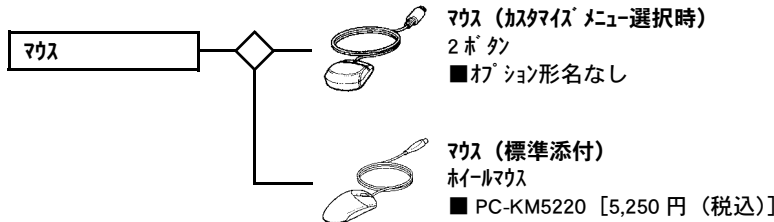
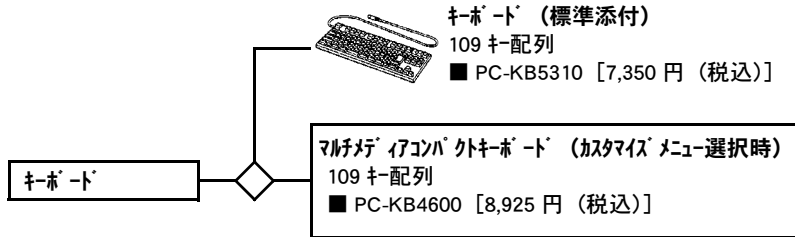
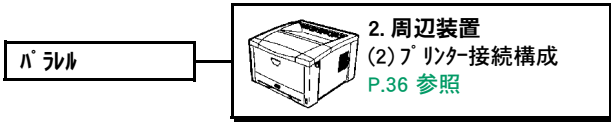
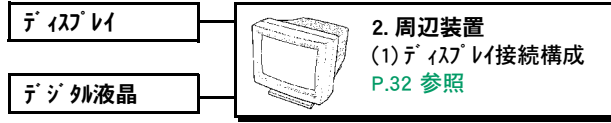

*1 PC8DG3-xxx4xxxxx
PC8DG3-xxx8xxxxx
PC8DG3-xxxCxxxxx
PC8DG3-xxxLxxxxx 専用です。

*2 PC8DG3-xxx5xxxxx
PC8DG3-xxx7xxxxx
PC8DG3-xxxBxxxxx
PC8DG3-xxxMxxxxx 専用です。

< 凡例 > ◇ 選択接続 [搭載]
 ○ 同時接続 [搭載] 可

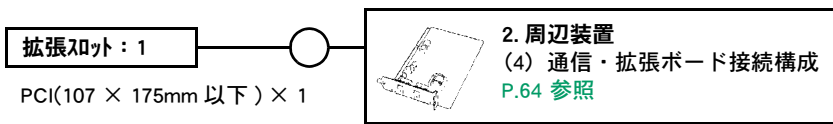
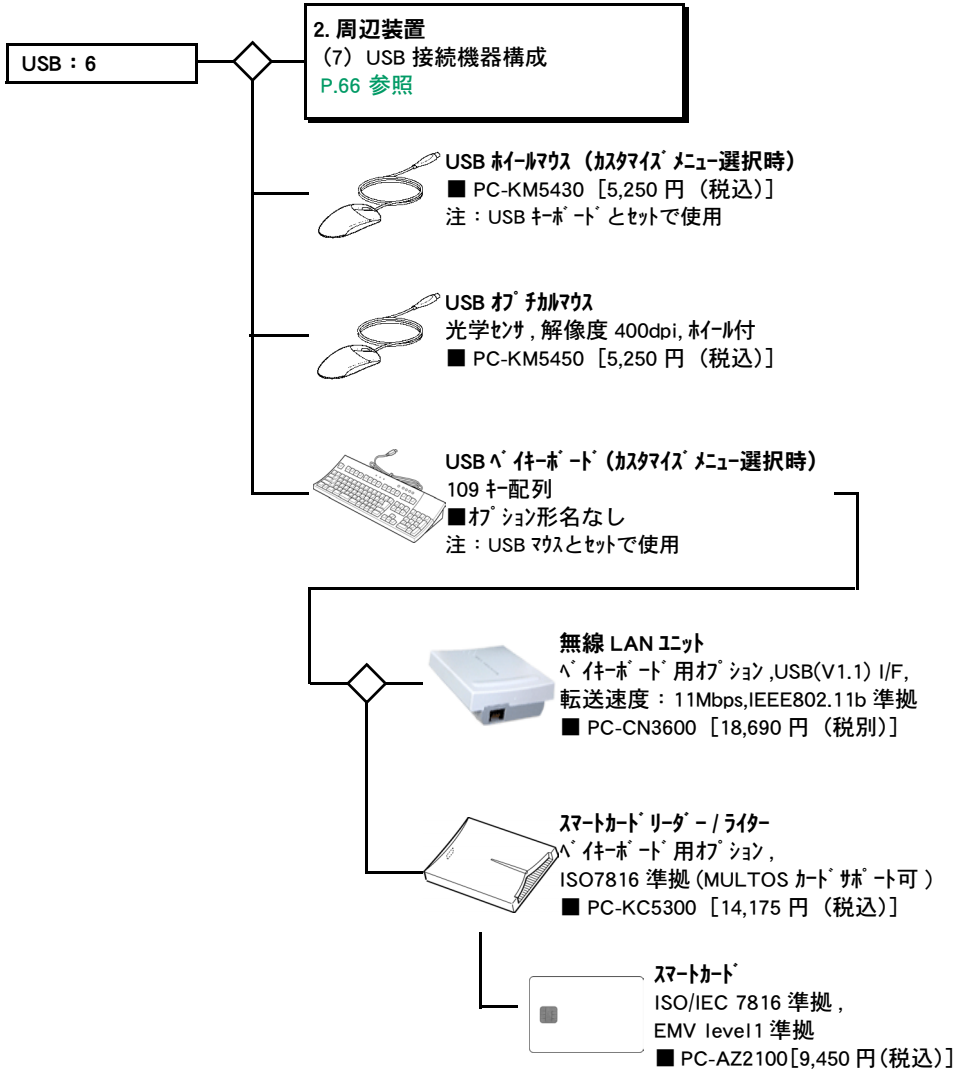
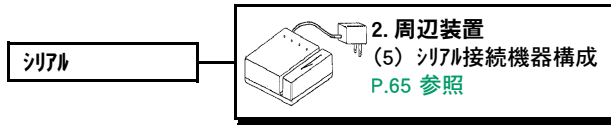

1.4 FLORA 330W(PC8DG4-xxxxxxxxx モデル)

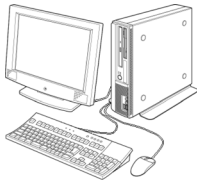

CTO ベースモデル

CPU	OS	希望小売価格 (税込)	形名
HTテクノロジー対応 インテル®Pentium®4 プロセッサ(3GHz)	Windows XP モデル	154,350 円	PC8DG4-XCB311100
	Windows XP モデル Windows 2000 ダウンロード代行サービス		PC8DG4-XBB311100
			PC8DG4-X1B311100
インテル®Pentium®4 プロセッサ(2.80GHz)	Windows XP モデル	138,600 円	PC8DG4-XCA311100
	Windows XP モデル Windows 2000 ダウンロード代行サービス		PC8DG4-XBA311100
			PC8DG4-X1A311100
インテル®Celeron® プロセッサ(2.40GHz)	Windows XP モデル	119,700 円	PC8DG4-XC1311100
	Windows XP モデル Windows 2000 ダウンロード代行サービス		PC8DG4-XB1311100
			PC8DG4-X11311100
	Windows XP Home モデル	105,000 円	PC8DG4-XE1311100

カスタムメイドメニュー

項目	内容	形名変更部																希望小売 価格 (税込)		
		①~⑦	⑧	⑨	⑩	⑪	⑫	⑬	⑭	⑮	⑯	⑰	⑱	⑲	⑳					
マニュアル CD リカバリ CD	Windows XP モデル	マニュアル/リカバリ CD 添付なし																	C	+0
		マニュアル/リカバリ CD 添付あり																	B	+0
	WindowsXP モデル Windows 2000 ダウンロード代行 サービス	マニュアル/リカバリ CD 添付あり																	1	+0
メモリー	256MB → 256MB(128MBx2,DDR SDRAM:PC2700)								2											+0
	256MB → 512MB(256MBx2,DDR SDRAM:PC2700)								4											+31,500
	256MB → 512MB(512MBx1,DDR SDRAM:PC2700)								5											+31,500
	256MB → 1024MB(512MBx2,DDR SDRAM:PC2700)								8											+81,900
HDDユニット	80GB(E-IDE 7200rpm)											3								+11,550
リムーバブルディスク ユニット	FDD+CD-R/RW(書込:最大24倍速 書換:10倍速)																		7	+15,750
	FDD+DVD-ROM&CD-R/RW (書込:最大24倍速 書換:10倍速)																		3	+23,100
キーボード / マウス	USB 有線キーボード + USB 有線マウス																		2	+0
	マルチメディアコンパクトキーボード (PS2) + 有線マウス (PS2)																		3	+1,575
著名ソフト	Microsoft Office Personal 2003(インストール)																		1	+23,520
	Microsoft Office XP Personal(インストール)																		4	+23,520

1.4 FLORA 330W(PC8DG4-xxxxxxx モデル)

概略仕様

システム装置			FLORA 330W		
形名 *1	Windows XP モデル *2	マニュアル/リカバリ CD 添付なし	PC8DG4-XCB311100	PC8DG4-XCA311100	PC8DG4-XC1311100
		マニュアル/リカバリ CD 添付あり	PC8DG4-XBB311100	PC8DG4-XBA311100	PC8DG4-XB1311100
	WindowsXP モデル Windows 2000 ダウングレード代 行サービス *3 *4	マニュアル/リカバリ CD 添付あり	PC8DG4-X1B311100	PC8DG4-X1A311100	PC8DG4-X11311100
	Windows XP Home モデル	マニュアル/リカバリ CD 添付あり	-	-	PC8DG4-XE1311100
1	CPU		HTテクノロジー対応 インテル®Pentium®4 *5	インテル® Pentium®4 プロセッサ	インテル® Celeron® プロセッサ
2	周波数		3GHz	2.80GHz	2.40GHz
3	2次キャッシュ (容量)		512KB		128KB
4	システムバスクロック		800MHz	533MHz	400MHz
5	チップセット		インテル® 865GV +ICH5		
6	メモリー		標準 256MB(256MB × 1) / 最大 1GB(512MB × 2) (PC2700, パリティなし, DDR SDRAM, ビデオ RAM と共用) *6		
3	表示解像度 (表示色 *8) *9 *7		640 × 480ドット, 800 × 600ドット, 1024 × 768ドット, 1280 × 1024ドット *10(1677 万色)		
8	ビデオシステム		インテル® 865GV に内蔵		
9	ビデオ RAM		最大 64MB(ダイミックス・ビデオ・メモリー・テクノロジーにより自動可変 *11 メモリーと共用)		
10	ファイル装置	FDD	3.5 型 (3 モート 1.44MB/1.2MB/720KB) *12		
		HDD *13	40GB(E-IDE, 5400rpm, Ultra ATA/100 対応)		
		CD-ROMドライブ	最大 24 倍速 (E-IDE)		
11	サウンド機能		AC97 Sound (ステレオ 16bit, 48kHz)		
12	拡張スロット	PCI(縦×横) *14	ショートサイズ (107 × 175mm 以下) × 2		
		メモリー	2(2スロット使用済み)		
13	インターフェース	USB	USB2.0(EHCI 準拠) × 6(前面:2, 背面:4, 木柵内) *15		
			シリアル	× 1,	
			パラレル	× 1,	
		キーボード	× 1,		
		マウス	× 1,		
		マイクイン	× 1,		
		ラインイン	× 1,		
		ラインアウト	× 1,		
		ヘッドホン	× 1,		
		スピーカー	× 1, *16		
		アナログ RGB ディスプレイ	× 1,		
		デジタル RGB ディスプレイ (DVI-D)	× 1		
		ネットワーク	LAN (1000BASE-T/100BASE-TX 自動認識 (RJ45)) *17 Wake on LAN 対応		
14	キーボード / マウス		109A 配列準拠キーボード / ホイールマウス		
15	外形寸法 (W × D × H)		77 × 341 × 325 mm (スロット および突起部含まず)		
16	質量		約 7.5 kg (スロット 含まず)		
17	消費電力 標準 (最大 / サスペンド時)	Windows XP	約 55W (190W / 約 4.4W)	約 81W (190W / 約 4.4W)	約 76W (190W / 約 4.4W)
		Windows 2000	約 56W (190W / 約 4.4W)	約 49W (190W / 約 4.4W)	約 46W (190W / 約 4.4W)
18	省エネ法に 基づく 表示	区分	Q		
		エネルギー 消費効率 *18	Windows XP	0.00054	0.00059
		Windows 2000	0.00054	0.00059	0.00069
19	電源		AC100V ± 10% 50/60Hz		
20	VCCI 基準		VCCI クラス B		
21	無償保障期間		3 年		

■カスタムメイド・オプション仕様

項目	仕様	仕様
メインメモリ *6 *19	256MB	128MB × 2 (PC2700, 8ビット, DDR SDRAM)
	512MB	512MB × 1 (PC2700, 8ビット, DDR SDRAM)
	512MB	256MB × 2 (PC2700, 8ビット, DDR SDRAM)
	1GB	512MB × 2 (PC2700, 8ビット, DDR SDRAM)
ファイル装置	HDD	80GB 80GB (E-IDE, 7200rpm, Ultra ATA/100 対応)
	リムーバブルディスクユニット	CD-R/RWドライブ 読み出し: CD-ROM/R: 最大 24 倍速, CD-RW: 最大 20 倍速 書き込み: CD-R: 最大 24 倍速, CD-RW: 最大 10 倍速 *20(8ビットエラー防止機能付き, ライト付添付 *21) DVD-ROM & CD-R/RWマルチドライブ 読み出し: CD-ROM/R/RW: 最大 24 倍速, DVD-ROM: 最大 8 倍速 (DVD 再生ソフト添付 *22), DVD-R/RW: 最大 4 倍速, 書き込み: CD-R/RW: 最大 24 倍速 *23 (8ビットエラー防止機能付き, ライト付添付 *21)
入力装置	キーボード / マウス	USB キーボード / USB ホールマウス マルチメディア対応外キーボード / ホールマウス
	Optical マウス (PC-MK5450) <オプション>	光学方式 (解像度: 400dpi), インターフェース: USB 1.1 準拠, ホール付, 外形寸法: 61(W) × 104(D) × 37(H), ケーブル長: 1m
アプリケーション		Microsoft® Office Personal 2003 (プレインストール *24)
		Microsoft® Office XP Personal (プレインストール *24)
		Microsoft® Office Professional Enterprise Edition 2003
		Microsoft® Office Standard Edition 2003

※記載の内容は、1KB=1,024バイトです。ハードディスクの容量は、1GB=10⁹バイトです。

- * 1: HDDの一部をパーティションで区切ってリカバリ用に充当してあります。このリカバリ領域から起動することで、HDDからオペレーティングシステムのリカバリを行うことができます。また、マニュアル、ドライバ、インストールするアプリケーションも、このドライブに格納されています。(ドライバの一部は、オペレーティングシステムのドライブにも格納されています。)
- * 2: Windows XPは、Service Pack 1適用済み版です。Service Packのインストールは行えません。
- * 3: Windows 2000は、Service Pack 4適用済み版です。Service Packのインストールは行えません。
- * 4: Windows XP/Windows 2000のマニュアル類およびCD-ROMが標準で添付されます。
- * 5: ハイパースレッディング・テクノロジーは、Windows XPでのみ動作します。
- * 6: PC2700を実装していますが、CPUがCeleronの場合は、実際の動作はPC2100となります。
- * 7: マルチディスプレイは未サポートです。同時表示のみ可能です。また、Windows XPでは、640 × 480ドットは使用できません。
- * 8: Windows XPでは、65,536色は「中(16ビット)」, 1,677万色は「最高(32ビット)」です。Windows 2000では、65,536色は「High Color(16ビット)」, 1,677万色は「True Color(32ビット)」です。
- * 9: モタの最大の解像度より低い解像度に設定すると表示文字がにじむように見えたりすることがあります。これは少ない画素数データを拡大表示するためで、故障ではありません。
- * 10: BIOSメニューにより、最低容量(1 ~ 32MB)を変更可能です。(出荷時8MBに設定されています。)
- * 11: 3モードFDドライブは、プレインストールされておらず、インストールされています。なお、サポートするFD仕様の詳細に関しては、下記URLをご参照ください。
■ FLORAホームページ [社外Web] > ダウンロード > FLORAシリーズ別 > その他 > その他
<http://www.hitachi.co.jp/Prod/comp/OSD/pc/flora/download/type/other.htm#other>
- * 12: NTFS形式で約10GBまでフォーマットしてあります。また、リカバリに最後から約2.5GBをFAT32形式にて使用しており、この領域は使用できません。残りの領域はNTFS形式でフォーマットしてあります。
- * 13: PCI 2.2 準拠の5Vシステム用コネクタを採用しています(3.3Vも給電)。全てのPCIポートの動作を保障するものではありません。
- * 14: PCIポートをご使用になる場合、同時に使用可能なPC電源で動作するUSB機器の数が制限されます。
- * 15: USBインターフェースは、全てのUSB対応周辺機器の動作を保証するものではありません。* 16: 拡張端子はアンプを内蔵している拡張用です。アンプを内蔵していない拡張にはご使用になれません。
- * 17: 1000BASE-Tとして使用する場合は、CAT-5E(インパルス)ケーブルが必要です。また、1000BASE-SX, 1000BASE-LXとの接続はできません。* 18: エネルギー消費効率とは、省エネ法で定める測定方法により測定された消費電力を省エネ法で定める複合理論性能で除したものです。
- * 19: 本体導入後にメモリーボードを増設する場合、メモリー容量の組合せによっては導入済みのメモリーボードを取り外して、新しいメモリーボードを増設する必要がある場合があります。
- * 20: High Speed CD-RWディスク使用時の値です。
- * 21: BHA社B's Recorder GOLD PE for HITACHIが添付されます。本ソフトウェアは、MP3ファイルに関する取り扱いができません。別途「GOLD7拡張キット」を購入しても、MP3ファイルを扱うことはできません。
- * 22: CyberLink社PowerDVD™が添付されます。
- * 23: Ultra Speed CD-RWディスク使用時の値です。
- * 24: Windows XP Home Editionは、Microsoft Officeに対応していません。

周辺装置

<凡例> ◇選択接続[搭載]
○同時接続[搭載]可

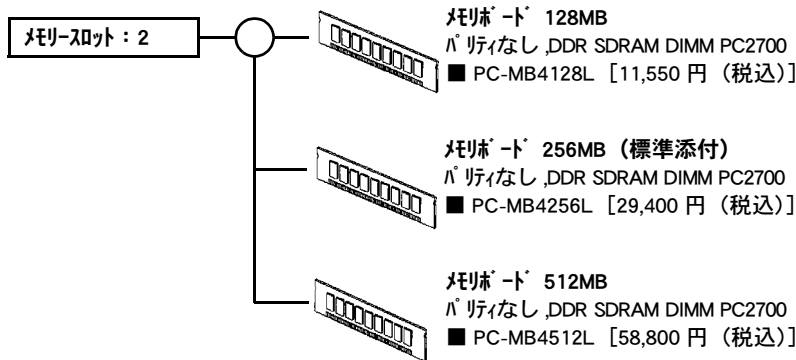
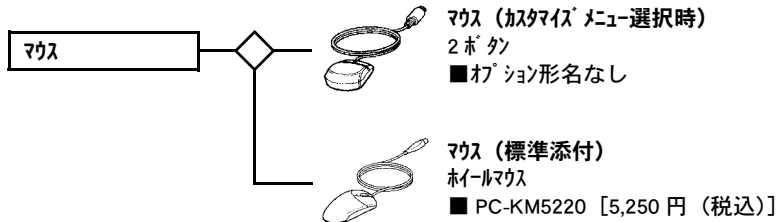
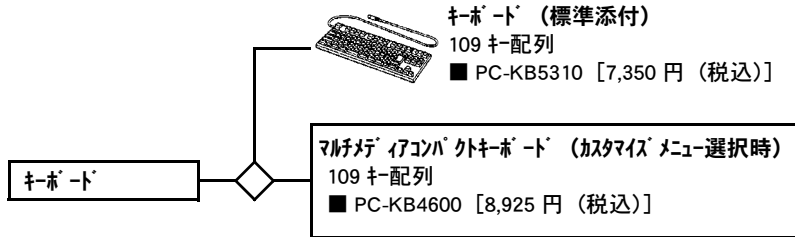
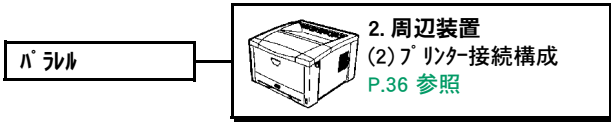
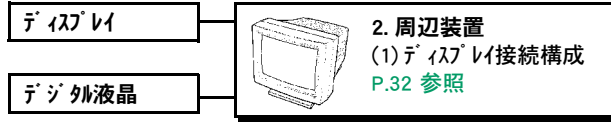

< 凡例 > ◇ 選択接続 [搭載]
 ○ 同時接続 [搭載] 可

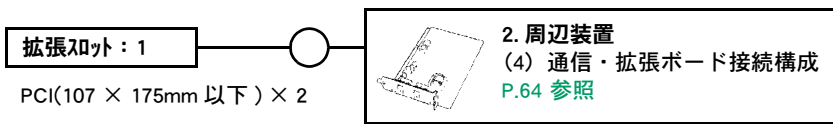
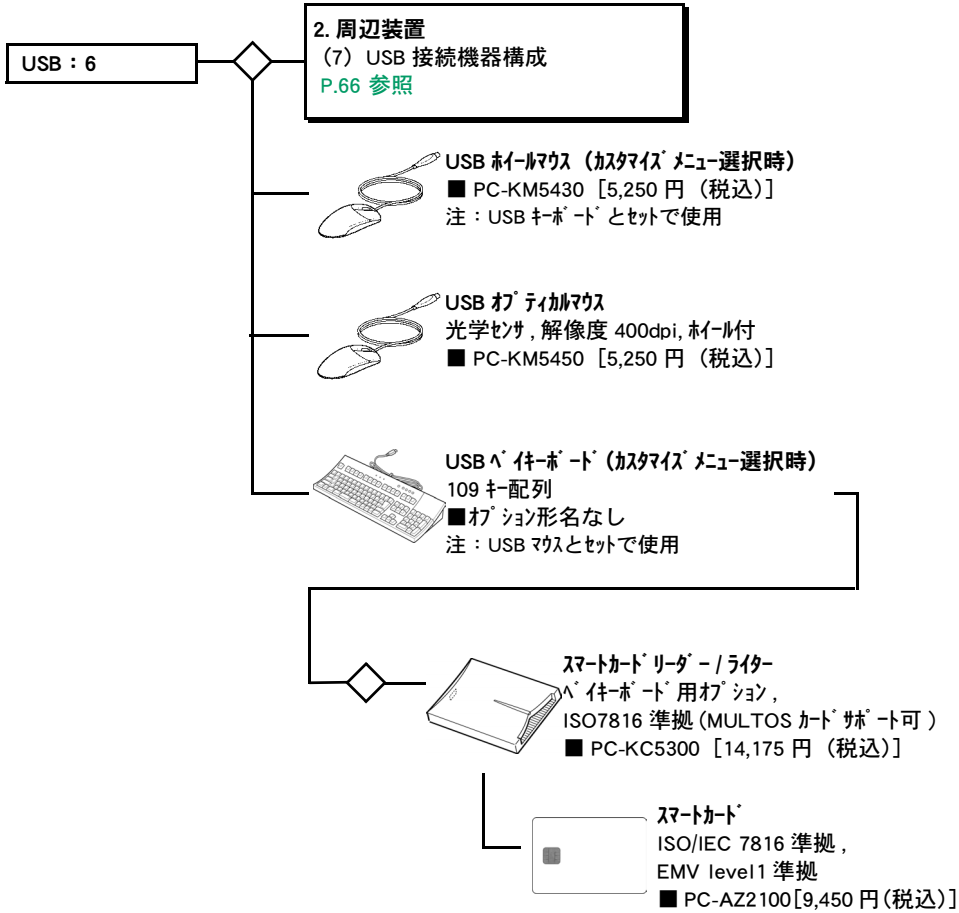
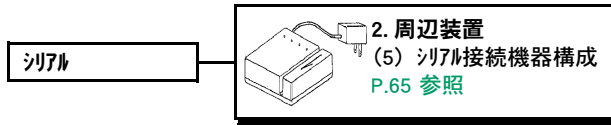

1.5 FLORA 310W(PC8DA5-xxxxxxxxx モデル)



CTO ベースモデル

CPU	液晶 ユニット	OS	希望小売価格 (税込)	形名
HTテクノロジー対応 インテル® Pentium® 4 プロセッサ (3GHz)	17 型	Windows XP モデル	253,050 円	PC8DA5-XCG311100 PC8DA5-XBG311100
		Windows XP モデル Windows 2000 ダウンロード代行サービス		PC8DA5-X1G311100
	15 型	Windows XP モデル	224,700 円	PC8DA5-XCE311100 PC8DA5-XBE311100
		Windows XP モデル Windows 2000 ダウンロード代行サービス		PC8DA5-X1E311100
インテル® Pentium® 4 プロセッサ (2.80GHz)	17 型	Windows XP モデル	237,300 円	PC8DA5-XCC311100 PC8DA5-XBC311100
		Windows XP モデル Windows 2000 ダウンロード代行サービス		PC8DA5-X1C311100
	15 型	Windows XP モデル	208,950 円	PC8DA5-XCA311100 PC8DA5-XBA311100
		Windows XP モデル Windows 2000 ダウンロード代行サービス		PC8DA5-X1A311100
インテル® Celeron® プロセッサ (2.40GHz)	17 型	Windows XP モデル	218,400 円	PC8DA5-XC7311100 PC8DA5-XB7311100
		Windows XP モデル Windows 2000 ダウンロード代行サービス		PC8DA5-X17311100
	15 型	Windows XP モデル	190,050 円	PC8DA5-XC5311100 PC8DA5-XB5311100
		Windows XP モデル Windows 2000 ダウンロード代行サービス		PC8DA5-X15311100

カスタムメイドメニュー

項目	内 容	形 名 変 更 部											希望小 売価格 (税込)			
		①~⑦	⑧	⑨	⑩	⑪	⑫	⑬	⑭	⑮	⑯					
マニュアル CD リカバー CD	Windows XP モデル	マニュアル / リカバー CD 添付なし		C											+0	
		マニュアル / リカバー CD 添付あり		B											+0	
	Windows XP モデル Windows 2000 ダウングレード	マニュアル / リカバー CD 添付あり		1											+0	
メモリー	256MB → 256MB(128MBx2,DDR SDRAM:PC2700)					2									+0	
	256MB → 512MB(512MBx1,DDR SDRAM:PC2700)					5									+31,500	
	256MB → 512GB(256MBx2,DDR SDRAM:PC2700)					4									+31,500	
	256MB → 1024GB(512MBx2,DDR SDRAM:PC2700)					8									+81,900	
HDDユニット	80GB(E-IDE 7200rpm)						3							+11,550		
リムーバブル ディスクユニット	FDD(3 フォート)+CD-R/RW (書込 24 倍, 書換 10 倍, ATAPI)		PC8DA5-						7						+15,750	
	FDD(3 フォート)+DVD-ROM&CD-R/RW マルチドライブ (書込 24 倍, 書換 4 倍, ATAPI)								3						+23,100	
	FDD(3 フォート)+CD-ROM(最大 24 倍速, ATAPI) +メモリーダ / ライト									A						+9,450
	FDD(3 フォート)+CD-R/RW(書込 24 倍, ATAPI) +メモリーダ / ライト										D					+25,200
	FDD(3 フォート)+DVD-ROM&CD-R/RW (書込 24 倍, ATAPI)+メモリーダ / ライト											C				+32,550
キーボード / マウス	USB ハードキーボード +USB ホールマウス									2					+0	
	マルチメディアコンパクトキーボード (PS2)+ ホールマウス (PS2)										3				+0	
著名ソフト	Microsoft Office Personal 2003(インストール)												1		+23,520	
	Microsoft Office XP Personal(インストール)												4		+23,520	

概略仕様

システム装置			FLORA 310W			
形名 *11	Windows XP モデル *2	マニュアル/リカバリ CD 添付なし	PC8DA5-XCE311100	PC8DA5-XCA311100	PC8DA5-XC5311100	
		マニュアル/リカバリ CD 添付あり	PC8DA5-XBE311100	PC8DA5-XBA311100	PC8DA5-XB5311100	
	Windows XP モデル Windows 2000 ダウングレード代行 サービス *4	マニュアル/リカバリ CD 添付あり	PC8DA5-X1E311100	PC8DA5-X1A311100	PC8DA5-X15311100	
1	CPU		HTテクノロジー対応 *5 インテル® Pentium®4	インテル® Pentium®4 プロセッサ	インテル® Celeron® プロセッサ	
2	周波数		3.0GHz	2.80GHz	2.40GHz	
3	2次キャッシュ (容量)		512KB		128KB	
4	システムクロック		800MHz	533MHz	400MHz	
5	チップセット		インテル® 865GV + ICH5			
6	メインメモリー		標準 256MB(256MB × 1) / 最大 1GB(512MB × 2) (PC2700, ハリティなし, DDR SDRAM, ビデオ RAM と共用)			
7	表示機能	ディスプレイ	15 型 (XGA) TFT カラー液晶			
		表示解像度 *6 (表示色数 *7)	1024 × 768ドット *4 *8 (1619 万色)			
8	ビデオシステム		インテル® 865GV に内蔵			
9	ビデオ RAM		最大 64MB(ダミーメモリー・テクノロジーにより自動可変 *9, メインメモリーと共用)			
10	フロッピー装置	FDD	3.5 型 (3モード 1.44MB/1.2MB/720KB) *10			
		HDD *11	40GB(E-IDE, 5,400rpm, Ultra ATA/100 対応)			
		CD-ROMドライブ	最大 24 倍速 (E-IDE)			
11	サウンド機能		AC97 Sound (ステレオ 16bit, 48kHz), スピーカー内蔵			
12	拡張スロット	PCI(縦×横) *12	ショートサイズ (107 × 175mm 以下) × 1			
		メモリー	2 (2スロット使用済み)			
13	インターフェース	USB	USB2.0(EHCI 準拠) × 6(前面 :2, 側面 :4, ポスト) *13			
		シリアル	× 1,			
		パラレル	× 1,			
キーボード	× 1,					
マウス	× 1,					
マイクイン	× 1,					
ラインイン	× 1,					
ラインアウト	× 1,					
ヘッドホン	× 1,					
アナログ RGB ディスプレイ	× 1					
	ネットワーク	LAN(1000BASE-T/100BASE-TX/10BASE-T 自動認識 (RJ45)) *14 Wake on LAN 対応				
14	キーボード / マウス		109A 配列標準キーボード / ホールマウス			
15	外形寸法 (W × D × H)		[15] 376 × 240 × 404 mm [17] 400 × 240 × 434 mm			
16	質量		[15] 約 11kg, [17] 約 12kg			
17	消費電力 標準 (最大 / サスペンド時)	Windows XP	[15] 約 68W (200W / 約 3.5W) [17] 約 81W (200W / 約 3.5W)	[15] 約 93W (200W / 約 3.5W) [17] 約 107W (200W / 約 3.5W)	[15] 約 88W (200W / 約 3.5W) [17] 約 103W (200W / 約 3.4W)	
		Windows 2000	[15] 約 66W (200W / 約 3.5W) [17] 約 79W (200W / 約 3.5W)	[15] 約 61W (200W / 約 3.5W) [17] 約 74W (200W / 約 3.5W)	[15] 約 58W (200W / 約 3.5W) [17] 約 72W (200W / 約 3.5W)	
18	省エネ法に 基づく 表示	区分	Q			
		エネルギー 消費 効率 *10	Windows XP	[15]0.00043 [17]0.00043	[15]0.00047 [17]0.00047	[15]0.00055 [17]0.00053
			Windows 2000	[15]0.00043 [17]0.00043	[15]0.00047 [17]0.00047	[15]0.00055 [17]0.00053
19	電源		AC100V ± 10% 50/60Hz			
20	VCCI 基準		VCCI クラス B			
21	無償保障期間		3 年			

■カスタムメイド・オプション仕様

項目	仕様	
表示機能	ディスプレイ	
	17 型 (SXGA) スーパーベータ液晶 (S-IPS)	
メインメモリ *17	表示解像度 *6 (表示色数 *7)	
	1280 × 1024 ドット *8 *16 (1677 万色)	
	256MB	128MB × 2 (PC2700, パリティなし, DDR SDRAM)
	512MB	512MB × 1 (PC2700, パリティなし, DDR SDRAM)
ファイル装置	512MB	256MB × 2 (PC2700, パリティなし, DDR SDRAM)
	1GB	512MB × 2 (PC2700, パリティなし, DDR SDRAM)
	HDD	80GB (E-IDE, 7200rpm, Ultra ATA/100 対応)
入力装置	CD-R/RW ドライブ	読み出し: CD-ROM/R: 最大 24 倍速, CD-RW: 最大 20 倍速書き込み: CD-R: 最大 24 倍速, CD-RW: 最大 10 倍速 *18 (パワーマネジメント防止機能付き, ライトソフ添付 *19)
	リムーバブルディスクユニット	DVD-ROM & CD-R/RW マルチドライブ 読み出し: CD-ROM/R/RW: 最大 24 倍速, DVD-ROM: 最大 8 倍速 (DVD 再生ソフト添付 *20), DVD-R/RW: 最大 4 倍速, 書き込み: CD-R/RW: 最大 24 倍速 *21 (パワーマネジメント防止機能付き, ライトソフ添付 *19)
ソフトウェア	キーボード / マウス	USB キーボード / USB ホールマウス マルチファンクションキーボード / ホールマウス
	Optical マウス (PC-MK5450) <オプション>	光学センサ方式 (解像度: 400dpi), インターフェース: USB1.1 準拠, ホール付, 外形寸法: 61(W) × 104(D) × 37(H), ケーブル長: 1m
ソフトウェア	Microsoft® Office Personal 2003 (プレインストール)	
	Microsoft® Office XP Personal (プレインストール)	
	Microsoft® Office Professional Enterprise Edition 2003 *33	
	Microsoft® Office Standard Edition 2003 *33	

※記載の内容は、1KB=1,024 バイトです。ハードディスクの容量は、1GB=10⁹ バイトです。

- * 1: HDDの一部をパーティションで区切ってリカバリ用に充当してあります。このリカバリ領域から起動することで、HDDからオペレーティングシステムのリカバリを行うことができます。また、マニュアル、ドライバ、インストールするソフトウェアも、このドライブに格納されています。(ドライブの一部は、オペレーティングシステムのドライブにも格納されています。)
- * 2: Windows XP は、Service Pack 1 適用済み版です。Service Pack のインストールは行えません。
- * 3: Windows 2000 は、Service Pack 4 適用済み版です。Service Pack のインストールは行えません。
- * 4: Windows XP/Windows 2000 のマニュアル類および CD-ROM が標準で添付されます。
- * 5: ハイパースレッディング・テクノロジーは、Windows XP でのみ動作します。
- * 6: 本モデルはマルチディスプレイに対応していません。マルチ表示したい場合は市販の PCI 表示ボードをお求め下さい。
- * 7: Windows XP では、65,536 色は「中(16ビット)」, 1,677 万色は「最高(32ビット)」です。Windows 2000 では、65,536 色は「High Color(16ビット)」, 1,677 万色は「True Color(32ビット)」です。
- * 8: 推奨解像度です。これより低い解像度で表示する場合は、表示文字などがにじむように見えますが故障ではありません。
- * 9: BIOSメニューにより、最低容量(1 ~ 32MB)を変更可能です。(出荷時 8MB に設定されています。)
- * 10: 3モード FDドライブは、プレインストールされておらず、インストールされています。なお、対応する FD 仕様の詳細に関しては、下記 URL をご参照ください。
■ FLORA ホームページ [社外 Web] > ダウンロード > FLORA シリーズ別 > その他 > その他
<http://www.hitachi.co.jp/Prod/comp/OSD/pc/flora/download/type/other.htm#other>
- * 11: NTFS 形式で約 10GB までフォーマットしてあります。また、リカバリに最後から約 2.5GB を FAT32 形式にて使用しており、この領域は使用できません。残りの領域は NTFS 形式でフォーマットしてあります。
- * 12: PCI2.2 準拠の 5V システム用コネクタを採用しています(3.3V も給電)。すべての PCI 対応周辺機器の動作を保証するものではありません。
- * 13: 全ての USB 対応周辺機器の動作を保証するものではありません。CTOメニューにて、メモリーカードリーダー/ライターを選択した場合には、4ポートのみ使用可能となります。
- * 14: 1000BASE-T として使用する場合は、CAT-5E(インパス)ケーブルが必要です。また、1000BASE-SX, 1000BASE-LX との接続はできません。
- * 15: エネルギー消費効率とは、省エネ法で定める測定方法により測定された消費電力を省エネ法で定める複合理論性能で除したものです。
- * 16: 購入時およびリカバリによる復元時は、解像度が 1,024 × 768 ドットに設定されています。「画面のプロパティ」により解像度を変更してください。17 型に外付けのディスプレイを接続する場合は、SXGA 対応のディスプレイをご使用ください。
- * 17: 本体導入後にメモリーボードを増設する場合、メモリー容量の組合せによっては導入済みのメモリーボードを取り外して、新しいメモリーボードを増設する必要がある場合があります。
- * 18: High Speed CD-RW ディスク使用時の値です。
- * 19: BHA 社 B's Recorder GOLD PE for HITACHI が添付されます。本ソフトウェアは、MP3 ファイルに関する取り扱いができません。別途「GOLD7 拡張キット」を購入しても、MP3 ファイルを扱うことはできません。
- * 20: CyberLink 社 PowerDVD™ が添付されます。
- * 21: Ultra Speed CD-RW ディスク使用時の値です。
- * 22: 今後対応予定

周辺装置

<凡例> ◇選択接続[搭載]
○同時接続[搭載]可

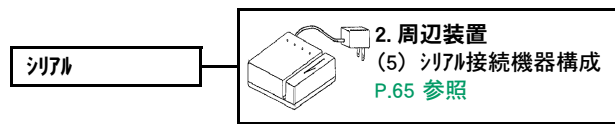
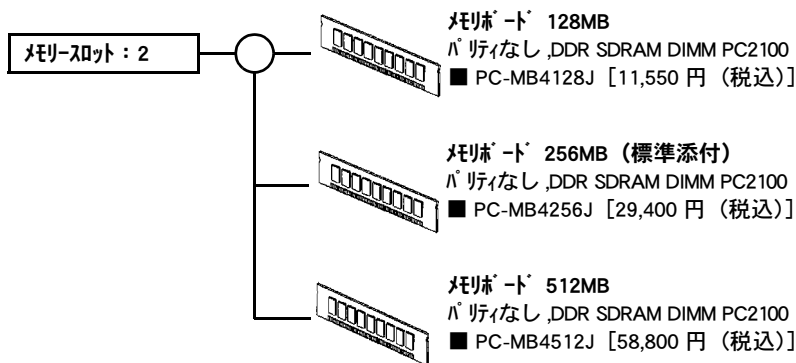
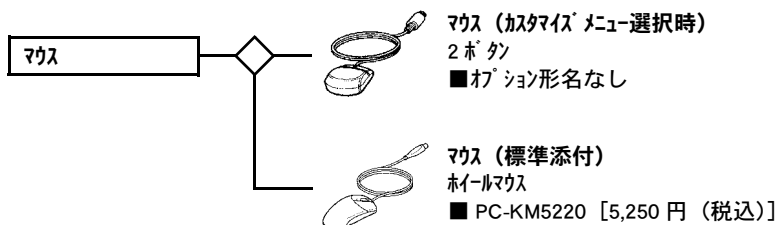
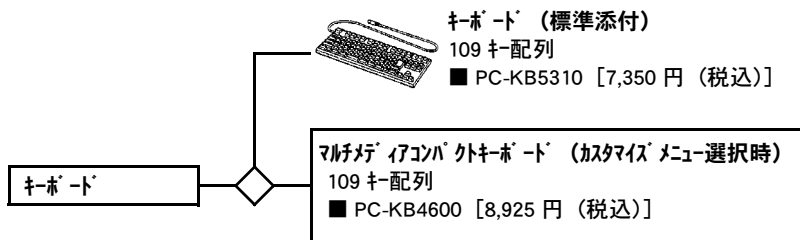
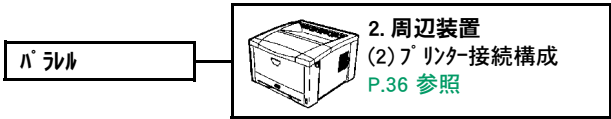
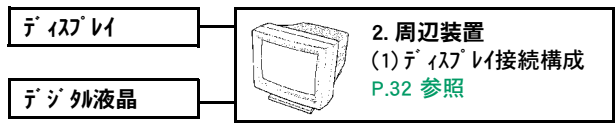

< 凡例 > ◇ 選択接続 [搭載]
 ○ 同時接続 [搭載] 可

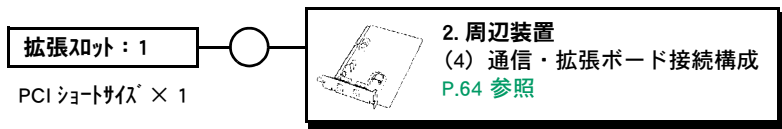
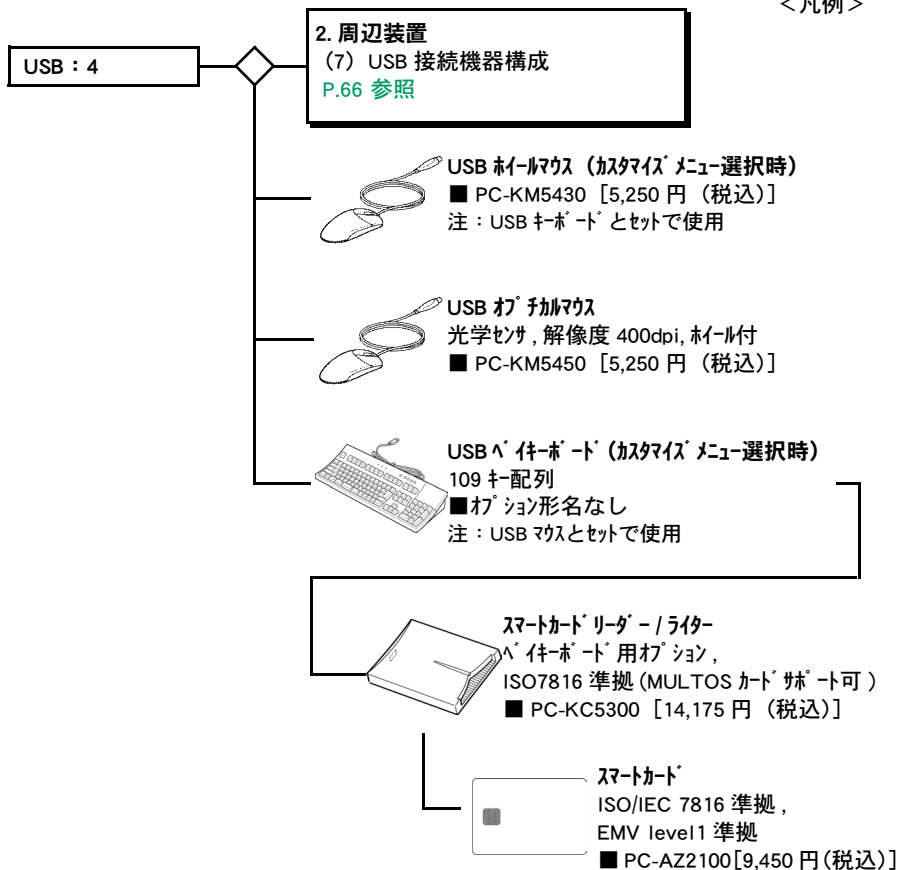

2. 周辺装置 構成図

2.1 ディスプレイ接続構成

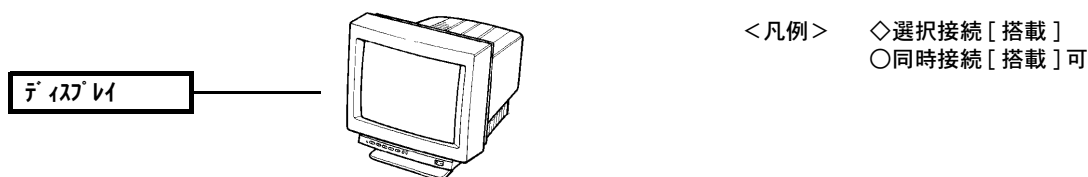

15 型 CRT

- ◆ カラーマルチスキャン 640 × 480 ドット～ 1280 × 1024 ドット (60Hz)、省電力対応
■ PC-DC5203 [20,580 円 (税込)]

OS 環境				対応機種								
WinXP 32bit	Win 2000	Win NT4.0	Win 98SE	270W					220W		210W	
				NV8	NV9	NA1	NB1	NB2	NC1	NS5	NL3	
—	—	—	—							○	○	○

OS 環境				対応機種					
WinXP 32bit	Win 2000	Win NT4.0	Win 98SE	350W		330W		310W	
				DE4	DE5	DG3	DG4	DA3	DA5
—	—	—	—	○	○	○	○	*2	

* 1 : 1280x1024ドット表示でご利用になる場合は、一部、細い線や小さな文字等が見づらくなる場合があります。

* 2 : 内蔵ディスプレイとの同時表示可能な解像度は、内蔵ディスプレイの解像度までです。

17 型 CRT

- ◆ カラーマルチスキャン 640 × 480 ドット～ 1280 × 1024 ドット (60Hz)、省電力対応
■ PC-DC7104 [36,750 円 (税込)]

OS 環境				対応機種								
WinXP 32bit	Win 2000	Win NT4.0	Win 98SE	270W					220W		210W	
				NV8	NV9	NA1	NB1	NB2	NC1	NS5	NL3	
—	—	—	—							○	○	○

OS 環境				対応機種					
WinXP 32bit	Win 2000	Win NT4.0	Win 98SE	350W		330W		310W	
				DE4	DE5	DG3	DG4	DA3	DA5
—	—	—	—			○		*2	

* 1 : 1280x1024ドット表示でご利用になる場合は、一部、細い線や小さな文字等が見づらくなる場合があります。

* 2 : 内蔵ディスプレイとの同時表示可能な解像度は、内蔵ディスプレイの解像度までです。

22 型 CRT

◆ ダイヤモンドトロン 640 × 480 ドット～2,040 × 1,536 ドット、省電力対応

■ PC-DC3623 [155,400 円 (税込)]

OS 環境				対応機種								
WinXP 32bit	Win 2000	Win NT4.0	Win 98SE	270W					220W		210W	
				NV8	NV9	NA1	NB1	NB2	NC1	NS5	NL3	
—	—	—	—							○	○	○

OS 環境				対応機種					
WinXP 32bit	Win 2000	Win NT4.0	Win 98SE	350W		330W		310W	
				DE4	DE5	DG3	DG4	DA3	DA5
—	—	—	—	○	○	○	○	*2	

* 1 : 1600×1200ドット表示でご利用になる場合は、一部、細い線や小さな文字等が見づらくなる場合があります。

* 2 : 内蔵ディスプレイとの同時表示可能な解像度は、内蔵ディスプレイの解像度までです。

15 型アナログ液晶ディスプレイ

◆ TFT カラー液晶ディスプレイ

640 × 480/800 × 600/1024 × 768ドット、
 (640 × 480/800 × 600ドットは 1024 × 768ドットに拡大表示)、
 省電力対応、アナログ I/F、VESA マウント対応
 ■ PC-DT3156 [57,750 円 (税込)]

OS 環境				対応機種								
WinXP 32bit	Win 2000	Win NT4.0	Win 98SE	270W					220W		210W	
				NV8	NV9	NA1	NB1	NB2	NC1	NS5	NL3	
—	—	—	—							○	○	

OS 環境				対応機種					
WinXP 32bit	Win 2000	Win NT4.0	Win 98SE	350W		330W		310W	
				DE4	DE5	DG3	DG4	DA3	DA5
—	—	—	—	○	○	○	○	○	○

15 型アナログ液晶ディスプレイ

◆ TFT カラー液晶ディスプレイ

640 × 480/800 × 600/1024 × 768ドット、
 (640 × 480/800 × 600ドットは 1024 × 768ドットに拡大表示)、
 省電力対応、アナログ I/F、VESA マウント対応
 ■ PC-DT3157 [60,900 円 (税込)]

OS 環境				対応機種								
WinXP 32bit	Win 2000	Win NT4.0	Win 98SE	270W					220W		210W	
				NV8	NV9	NA1	NB1	NB2	NC1	NS5	NL3	
—	—	—	—							○	○	

OS 環境				対応機種					
WinXP 32bit	Win 2000	Win NT4.0	Win 98SE	350W		330W		310W	
				DE4	DE5	DG3	DG4	DA3	DA5
—	—	—	—	○	○	○	○	○	○

15 型デジタル/アナログ液晶ディスプレイ

◆ スーパーピュアカラー液晶ディスプレイ

640 × 480/800 × 600/1024 × 768ドット、
 (640 × 480/800 × 600ドットは 1024 × 768ドットに拡大表示)、
 省電力対応、USB ハブ機能内蔵、VESA マウント対応、スピーカー内蔵、デジタル・アナログ I/F
 ■ PC-DT3155A [78,750 円 (税込)]

OS 環境				対応機種								
WinXP 32bit	Win 2000	Win NT4.0	Win 98SE	270W					220W		210W	
				NV8	NV9	NA1	NB1	NB2	NC1	NS5	NL3	
—	—	—	—								○	

OS 環境				対応機種					
WinXP 32bit	Win 2000	Win NT4.0	Win 98SE	350W		330W		310W	
				DE4	DE5	DG3	DG4	DA3	DA5
—	—	—	—	○	○	○		*1	

* 1: デジタル RGB ディスプレイ接続ではお使いになれません。

17 型アナログ液晶ディスプレイ

◆ TFT カラー液晶ディスプレイ

640 × 480/800 × 600/1024 × 768/1280 × 1024ドット、省電力対応、7+10' I/F
VESA 7x7対応

■ PC-DT3171 [75,600 円 (税込)]

OS 環境				対応機種								
WinXP 32bit	Win 2000	Win NT4.0	Win 98SE	270W					220W		210W	
				NV8	NV9	NA1	NB1	NB2	NC1	NS5	NL3	
—	—	—	—							○		

OS 環境				対応機種					
WinXP 32bit	Win 2000	Win NT4.0	Win 98SE	350W		330W		310W	
				DE4	DE5	DG3	DG4	DA3	DA5
—	—	—	—	○	○	○	○	○	○

17 型デジタル/アナログ液晶ディスプレイ

◆ TFT カラー液晶ディスプレイ

640 × 480/800 × 600/1024 × 768/1280 × 1024ドット、省電力対応、デジタル・7+10' I/F
VESA 7x7対応

■ PC-DT3172 [88,200 円 (税込)]

OS 環境				対応機種								
WinXP 32bit	Win 2000	Win NT4.0	Win 98SE	270W					220W		210W	
				NV8	NV9	NA1	NB1	NB2	NC1	NS5	NL3	
—	—	—	—							○		

OS 環境				対応機種					
WinXP 32bit	Win 2000	Win NT4.0	Win 98SE	350W		330W		310W	
				DE4	DE5	DG3	DG4	DA3	DA5
—	—	—	—	○	○	○	○	○	○

19 型アナログ液晶ディスプレイ

◆ スーパーピュアカラー液晶ディスプレイ

640 × 480/800 × 600/1024 × 768/1280 × 1024/1600 × 1200ドット、省電力対応、USB H7 機能内蔵

■ PC-DT3190 [185,850 円 (税込)]

OS 環境				対応機種								
WinXP 32bit	Win 2000	Win NT4.0	Win 98SE	270W					220W		210W	
				NV8	NV9	NA1	NB1	NB2	NC1	NS5	NL3	
—	—	—	—									

OS 環境				対応機種					
WinXP 32bit	Win 2000	Win NT4.0	Win 98SE	350W		330W		310W	
				DE4	DE5	DG3	DG4	DA3	DA5
—	—	—	—	○	○	○	—	—	—

* 1: 内蔵ディスプレイとの同時表示可能な解像度は、内蔵ディスプレイの解像度までです。

液晶ディスプレイ用アーム

◆ 液晶ディスプレイ (PC-DT3184) 用アーム

■ PC-AU3401 [35,280 円 (税込)]

仕様	添付品	形名	標準価格 (税込)
液晶ディスプレイの位置を、前後左右に移動可能 1台の液晶ディスプレイにつき、1台のアームが必要	—	PC-AU3401	33,600 円

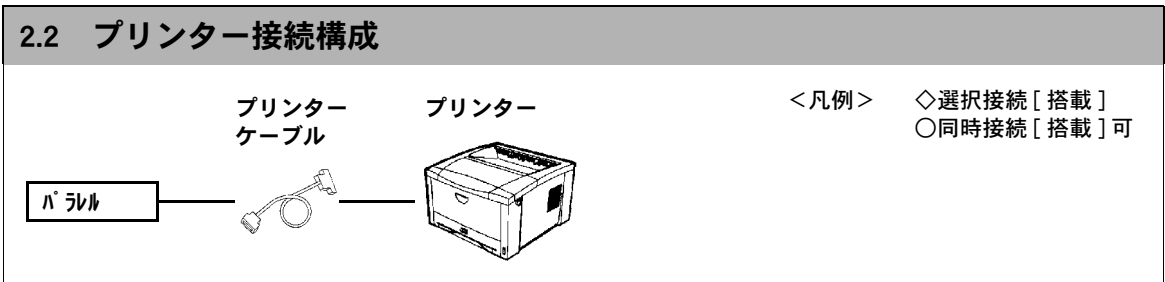

品名	形名	OS 環境				対応機種					
		WinXP 32bit	Win 2000	Win NT4.0	Win 98SE	350W		330W		310W	
						DE4	DE5	DG3	DG4	DA3	DA5
モノクロページプリンター *1	PC-PD2080A	○	*2	*2	○	○	○	○	○	○	○
	PC-PD2130	○	*2	*2	○	○	○	○	○	○	○
	PC-PD2161	○	*2	*2	○	○	○	○	○	○	○
	PC-PD4080S	○	*2	*2	○	○	○	○	○	○	○
	PC-PD4081	○	*2	*2	○	○	○	○	○	○	○
	PC-PD4130A	○	*2	*2	○	○	○	○	○	○	○
ラインページプリンター *1	PC-PD4180	○	*2	*2	○	○	○	○	○	○	○
	PC-PN5200	○	*2	*2	○	○	○	○	○	○	○
	PC-PN5400	○	*2	*2	○	○	○	○	○	○	○
	PC-PN5600	○	*2	*2	○	○	○	○	○	○	○
モノクロページプリンター *1	PC-PN5600P	○	*2	*2	○	○	○	○	○	○	○
	PC-PL2170	○	○	○	○	○	○	○	○	○	○
	PC-PL2570	○	○	○	○	○	○	○	○	○	○
	PC-PL7350B	○	○	○	○	○	○	○	○	○	○
	PC-PL7350T	○	○	○	○	○	○	○	○	○	○
	PC-PL7450B	○	○	○	○	○	○	○	○	○	○
	PC-PL7450T	○	○	○	○	○	○	○	○	○	○
	PC-PL7450C	○	○	○	○	○	○	○	○	○	○
	PC-PL7450CF	○	○	○	○	○	○	○	○	○	○
	PC-PL7450CN	○	○	○	○	○	○	○	○	○	○
	PC-PL7450FS	○	○	○	○	○	○	○	○	○	○
	PC-PL7450C2	○	○	○	○	○	○	○	○	○	○
連続紙ページプリンター *1	PC-PL7450CF2	○	○	○	○	○	○	○	○	○	○
	PC-PL7450CN2	○	○	○	○	○	○	○	○	○	○
カラーページプリンター *1	PC-PL7450FS2	○	○	○	○	○	○	○	○	○	○
	PC-PL9120	○	○	○	○	○	○	○	○	○	○
	PC-PK2000N	○	○	○	○	○	○	○	○	○	○
	PC-PK2500N	○	○	○	○	○	○	○	○	○	○
	PC-PK3000N	○	○	○	○	○	○	○	○	○	○
	PC-PK3500N	○	○	○	○	○	○	○	○	○	○
	PC-PK4710N	○	○	○	○	○	○	○	○	○	○
	PC-PK4720N	○	○	○	○	○	○	○	○	○	○
PC-PK4730N	○	○	○	○	○	○	○	○	○	○	
PC-PK5000N	○	○	○	○	*3	*3	*3	*3	*3	*3	

[OS 環境による利用可否] 利用可能な場合、オプション増設などにより可能になる場合も含む
共通 「×」: 非サポート, 「-」: 対象外, 「○」: サポート

* 1: ネット型名、オプションの OS、PC 対応はプリンター本体に準じます。

* 2: エアリカバリーソフト: 拡張プリンタマネージャ対応。

* 3: LAN 経由で接続してください。(プリンタによっては LAN アダプタの増設が必要です)

シリアルプリンター

◆ ラウンド方式シリアルプリンター [IMPACTSTAR-SH080 II]

仕様	添付品	形名	希望小売価格 (税込)
 ワイドシートインパクト, 180dpi, 75CPS, ESC/P モード	—	PC-PD2080A	99,540 円

□ オプション

品名	仕様	形名	希望小売価格 (税込)
 プリンターケーブル	D-SUB25P, フォーノール 36P, ケーブル長: 1.8m	PC-LP1101	4,200 円
 オートシートフィーダー	用紙サイズ : (幅) 182 ~ 364mm (長さ) 182 ~ 364mm 複写枚数 : 1 枚 *1	PC-AS1061	67,200 円
 防振テーブル	プリンターの振動を抑制するテーブル *2	PC-AD10100	16,800 円
 LAN アダプター	100BASE-TX, 10BASE-T 自動切替, TCP/IP(C/S560), Netware(SPX/IPX) 対応	PC-PB20111	281,400 円
 LAN アダプター	100BASE-TX/10BASE-T 自動切替, TCP/IP, NetBEUI 対応 JP1 非対応	PC-PB20301	55,650 円

* 1 : 列ごとの含む最大複写枚数です。

* 2 : 振動の抑制効果は、設置状態により異なります。

◆ 水平インサートプリンター [IMPACTSTAR-SH130]

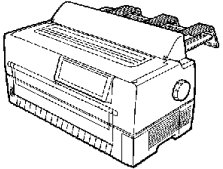
仕様	添付品	形名	希望小売価格 (税込)
 ワイド 6列マトリクス, 180dpi, 125cps, ESC/P モード	—	PC-PD2130	344,400 円
	プリンターケーブル [PC-LP1101]	PC-PD2130F	348,600 円
	プリンターケーブル [PC-LP1101] LAN アダプター [PC-PB20101]	PC-PD2130SB1	441,000 円
	プリンターケーブル [PC-LP1101] LAN アダプター [PC-PB20111]	PC-PD2130SB2	630,000 円

□ オプション

品名	仕様	形名	希望小売価格 (税込)
 プリンターケーブル	D-SUB25P, アンフェノール 36P, ケーブル長 : 1.8m	PC-LP1101	4,200 円
 オートシートフィーダー	用紙サイズ : (幅) 100 ~ 420mm (長さ) 90 ~ 364mm 複写枚数 : 3 枚 *1	PC-AS3130	73,500 円
 防振テーブル	プリンターの振動を抑制するテーブル *2	PC-AD10100	16,800 円
 LAN アダプター	100BASE-TX, 10BASE-T 自動切替, TCP/IP(C/S560), Netware(SPX/IPX) 対応	PC-PB20111	281,400 円
 LAN アダプター	100BASE-TX/10BASE-T 自動切替, TCP/IP, NetBEUI 対応 JP1 非対応	PC-PB20301	55,650 円

* 1 : リージナルを含む最大複写枚数です。

* 2 : 振動の抑制効果は、設置状態により異なります。

◆ ラウンド方式シリアルプリンター [IMPACTSTAR-SH160]

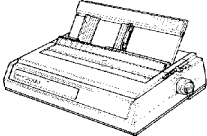
仕様	添付品	形名	希望小売価格 (税込)
 ワイド [*] ドットマトリクス, 180dpi, 160CPS, ESC/P [*] モード [*]	—	PC-PD2161	512,400 円
	プリンターケーブル [PC-LP1101]	PC-PD2161F	516,600 円
	プリンターケーブル [PC-LP1101] LAN アダプタ [PC-PB20101]	PC-PD2161SB1	609,000 円
	プリンターケーブル [PC-LP1101] LAN アダプタ [PC-PB20111]	PC-PD2161SB2	798,000 円

□ オプション

品名	仕様	形名	希望小売価格 (税込)
 プリンターケーブル	D-SUB25P, フォーメーブル 36P, ケーブル長: 1.8m	PC-LP1101	4,200 円
 オートシートフィーダー	用紙サイズ [*] : (幅) 100 ~ 364mm (長さ) 100 ~ 420mm 複写枚数: 4 枚 *1	PC-AS2161	84,000 円
 防振テーブル	プリンターの振動を抑制するテーブル *2	PC-AD10100	16,800 円
 LAN アダプター	100BASE-TX, 10BASE-T 自動切替, TCP/IP (C/S560), Netware (SPX/IPX) 対応	PC-PB20111	281,400 円
 LAN アダプター	100BASE-TX/10BASE-T 自動切替, TCP/IP, NetBEUI 対応 JP1 非対応	PC-PB20301	55,650 円

* 1 : リージナルを含む最大複写枚数です。

* 2 : 振動の抑制効果は、設置状態により異なります。

◆ 水平インサートプリンター [IMPACTSTAR-SE080S]

仕様	添付品	形名	希望小売価格 (税込)
 ワイトットインパクト, 180dpi, 75CPS, ESC/P モード	—	PC-PD4080S	155,400 円
	プリンターケーブル [PC-LP1101]	PC-PD4080SF	159,600 円
	プリンターケーブル [PC-LP1101] オートシートフィーダー - [PC-AS40802S]	PC-PD4080SSS1	203,700 円
	プリンターケーブル [PC-LP1101] イメージセットフィーダー - [PC-AS40801S]	PC-PD4080SSS2	201,600 円
	プリンターケーブル [PC-LP1101] イメージセットフィーダー - [PC-AS40801S] オートシートフィーダー - [PC-AS40802S]	PC-PD4080SSS3	245,700 円

□ オプション

品名	仕様	形名	希望小売価格 (税込)
 プリンターケーブル	D-SUB25P, アンフェノール 36P, ケーブル長 : 1.8m	PC-LP1101	4,200 円
 イメージセットフィーダー	用紙サイズ : (幅) 100 ~ 245mm (長さ) 70 ~ 381mm 複写枚数 : 5 枚 *2	PC-AS40801S	42,000 円
 オートシートフィーダー	用紙サイズ : (幅) 100 ~ 266mm (長さ) 70 ~ 381mm 複写枚数 : 5 枚 *1	PC-AS40802S	44,100 円
 トラクターユニット	増設トラクターユニット	PC-PG4080S	14,700 円
 防振テーブル	プリンターの振動を抑制するテーブル	PC-AD10100	16,800 円
 LAN アダプター	100BASE-TX, 10BASE-T 自動切替, TCP/IP(C/S560), Netware(SPX/IPX) 対応	PC-PB20111	281,400 円
 LAN アダプター	100BASE-TX/10BASE-T 自動切替, TCP/IP, NetBEUI 対応 JP1 非対応	PC-PB20301	55,650 円

* 1 : オプションのイメージセットフィーダー搭載時は、(幅) 100 ~ 216mm になります。

* 2 : オプションのイメージセットフィーダー搭載時は、自動給紙機構の前方接続及び、連続用紙の前方給紙はできません。

◆ 水平インサートプリンター [IMPACTSTAR-SE081]

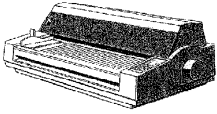
仕様	添付品	形名	希望小売価格 (税込)
 ワイドシートインパクト、180dpi,80CPS,ESC/Pモード	—	PC-PD4081	249,900 円
	プリンターケーブル [PC-LP1101]	PC-PD4081F	254,100 円
	プリンターケーブル [PC-LP1101] LANアダプタ [PC-PB20101]	PC-PD4081SB1	346,500 円
	プリンターケーブル [PC-LP1101] LANアダプタ [PC-PB20111]	PC-PD4081SB2	535,500 円

□ オプション

品名	仕様	形名	希望小売価格 (税込)
 プリンターケーブル	D-SUB25P, フォニール 36P, ケーブル長:1.8m	PC-LP1101	4,200 円
 オートシートフィーダー	用紙サイズ : (幅)100 ~ 420mm (長さ)90 ~ 420mm 複写枚数 : 5 枚	PC-AS4081	56,700 円
 トラクターユニット	増設トラクターユニット (後方専用)	PC-PG4081	15,750 円
 防振テーブル	プリンターの振動を抑制するテーブル	PC-AD10100	16,800 円
 LAN アダプター	100BASE-TX, 10BASE-T 自動切替, TCP/IP (C/S560), Netware (SPX/IPX) 対応	PC-PB20111	281,400 円
 LAN アダプター	100BASE-TX/10BASE-T 自動切替, TCP/IP, NetBEUI 対応 JP1 非対応	PC-PB20301	55,650 円

* : オプションのトラクターユニットと自動給紙機構をプリンターの前方に同時接続することはできません。

◆ 水平インサートプリンター [IMPACTSTAR-SE130 II]

仕様	添付品	形名	希望小売価格 (税込)
 ワイド・ットインパ・クト,180dpi,130CPS,ESC/P モード	—	PC-PD4130A	459,900 円

□ オプション

品名	仕様	形名	希望小売価格 (税込)
 プリンターケーブル	D-SUB25P, アソシエーション 36P, ケーブル長:1.8m	PC-LP1101	4,200 円
 オートシートフィーダー	用紙サイズ : (幅) 100 ~ 420mm (長さ) 100 ~ 420mm 複写枚数 : 5 枚	PC-AS4130	71,400 円
 トラクターユニット	増設トラクターユニット	PC-PG4130	15,750 円
 防振テーブル	プリンターの振動を抑制するテーブル	PC-AD10100	16,800 円
 LAN アダプター	100BASE-TX,10BASE-T 自動切替, TCP/IP(C/S560),Netware(SPX/IPX) 対応	PC-PB20111	281,400 円
 LAN アダプター	100BASE-TX/10BASE-T 自動切替, TCP/IP,NetBEUI 対応 JP1 非対応	PC-PB20301	55,650 円

* : トラクターユニットとオプションの自動給紙機をプリンターの前方に同時接続することはできません。

◆ 水平インサートプリンター [IMPACTSTAR-SE180]

仕様	添付品	形名	希望小売価格 (税込)
 ワイド・ツインパネ外、180dpi,180CPS,ESC/Pモード、 プリンター音量多段階設定	—	PC-PD4180	627,900 円

□ オプション

品名	仕様	形名	希望小売価格 (税込)
 プリンターケーブル	D-SUB25P, アンフェノール 36P, ケーブル長:1.8m	PC-LP1101	4,200 円
 オートシートフィーダー	用紙サイズ (幅) 100 ~ 420mm (長さ) 100 ~ 420mm 複写枚数: 5 枚	PC-AS4130	71,400 円
 トラクターユニット	増設トラクターユニット	PC-PG4130	15,750 円
 防振テーブル	プリンターの振動を抑制するテーブル	PC-AD10100	16,800 円
 LAN アダプター	100BASE-TX,10BASE-T 自動切替, TCP/IP(C/S560),Netware(SPX/IPX) 対応	PC-PB20111	281,400 円
 LAN アダプター	100BASE-TX/10BASE-T 自動切替, TCP/IP,NetBEUI 対応 JP1 非対応	PC-PB20301	55,650 円

* : トラクターユニットとオプションの自動給紙機をプリンターの前方に同時接続することはできません。

ラインプリンター

◆ ラインプリンター [IMPACTSTAR-L28]

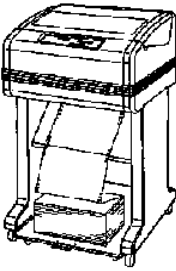
仕様	添付品	形名	希望小売価格 (税込)
 インパクトマトリクス,280LPM,ESC/P モード	—	PC-PN5200	1,554,000 円
	LAN アダプタ [PC-PB20301S1]	PC-PN5200SB3	1,614,900 円
	LAN アダプタ [PC-PB20111]	PC-PN5200SB2	1,835,400 円

□ オプション

品名	仕様	形名	希望小売価格 (税込)
 プリンターケーブル	D-SUB25P, アンフェノール 36P, ケーブル長 :2.5m	HT-4996-66E	21,000 円
 LAN アダプター *1 *2	100BASE-TX, 10BASE-T 自動切替, TCP/IP (/S560), Netware (SPX/IPX) 対応	PC-PB20111	281,400 円
 LAN アダプター *1	100BASE-TX/10BASE-T 自動切替, TCP/IP, NetBEUI 対応 内蔵ケーブルセット JP1 非対応	PC-PB20301S1	60,900 円

* 1 : プリンターに内蔵可能。(LAN アダプターの実装はユーザー作業となります。)

* 2 : LAN アダプターを内蔵する場合は、プリンターケーブルは必要ありません。

◆ ラインプリンター [IMPACTSTAR-L50]

仕様	添付品	形名	希望小売価格 (税込)
 インパクトマトリクス,500LPM,ESC/Pモード	—	PC-PN5400	2,499,000 円
	LANアダプタ [PC-PB20301S1]	PC-PN5400SB3	2,559,900 円
	LANアダプタ [PC-PB20111]	PC-PN5400SB2	2,675,400 円

□ オプション

品名	仕様	形名	希望小売価格 (税込)
 プリンターケーブル	D-SUB25P, アンフェノール 36P, ケーブル長 :2.5m	HT-4996-66E	21,000 円
 LANアダプター *1*2	100BASE-TX,10BASE-T 自動切替, TCP/IP(C/S560),Netware(SPX/IPX) 対応	PC-PB20111	281,400 円
 LANアダプター *1	100BASE-TX/10BASE-T 自動切替, TCP/IP,NetBEUI 対応 内蔵ケーブルセット JP1 非対応	PC-PB20301S1	60,900 円

* 1 : プリンターに内蔵可能。(LANアダプターの実装はユーザー作業となります。)

* 2 : LANアダプターを内蔵する場合は、プリンターケーブルは必要ありません。

◆ ラインプリンター [IMPACTSTAR-L80]

仕様	添付品	形名	希望小売価格 (税込)
 インパクトマトリクス,800LPM,ESC/Pモード	—	PC-PN5600	4,179,000 円
	LANアダプタ [PC-PB20301S1]	PC-PN5600SB3	4,239,900 円
	LANアダプタ [PC-PB20111]	PC-PN5600SB2	4,481,400 円

□ オプション

品名	仕様	形名	希望小売価格 (税込)
 プリンターケーブル	D-SUB25P, アンフェノール 36P, ケーブル長 :2.5m	HT-4996-66E	21,000 円
 LAN アダプター *1 *2	100BASE-TX,10BASE-T 自動切替, TCP/IP(C/S560),Netware(SPX/IPX) 対応	PC-PB20111	281,400 円
 LAN アダプター *1	100BASE-TX/10BASE-T 自動切替, TCP/IP,NetBEUI 対応 内蔵ケーブルセット JP1 非対応	PC-PB20301S1	60,900 円

* 1 : プリンターに内蔵可能。(LANアダプターの実装はユーザー作業となります。)

* 2 : LANアダプターを内蔵する場合は、プリンターケーブルは必要ありません。

◆ ラインプリンター [IMPACTSTAR-L80P]

仕様	添付品	形名	希望小売価格 (税込)
 インパクトマトリクス,800LPM,ESC/Pモード, パワースタック(排紙折り畳み機構)モデル	—	PC-PN5600P	4,599,000 円
	LANアダプタ [PC-PB20301S1]	PC-PN5600PSB3	4,659,900 円
	LANアダプタ [PC-PB20111]	PC-PN5600PSB2	4,880,400 円

□ オプション

品名	仕様	形名	希望小売価格 (税込)
 プリンターケーブル	D-SUB25P, アンフェノール 36P, ケーブル長 :2.5m	HT-4996-66E	21,000 円
 LANアダプター *1 *2	100BASE-TX, 10BASE-T 自動切替, TCP/IP, C/S560, Netware (SPX/IPX) 対応	PC-PB20111	281,400 円
 LANアダプター *1	100BASE-TX/10BASE-T 自動切替, TCP/IP, NetBEUI 対応 内蔵ケーブルセット JP1 非対応	PC-PB20301S1	60,900 円

* 1 : プリンターに内蔵可能。(LANアダプターの実装はユーザ作業となります。)



* 2 : LANアダプターを内蔵する場合は、プリンターケーブルは必要ありません。

モノクロページプリンター

◆ モノクロページプリンター [BEAMSTAR-M416]

仕様	添付品	形名	希望小売価格 (税込)
 A4 サイズ [*] , 16 枚 / 分 (A4 縦), 300/600dpi (300/600/2400dpi 相当), PostScript3 互換	—	PC-PL2170	83,790 円
	プリンターケーブル [PC-LP1101]	PC-PL2170F	87,990 円
	LAN ボード [*] [PC-PB2170]	PC-PL2170SB	104,790 円

□ オプション

品名	仕様	形名	希望小売価格 (税込)
 プリンターケーブル	D-SUB25P, フォニール 36P, ケーブル長 : 1.8m	PC-LP1101	4,200 円
 増設給紙ユニット ペーパーフィーダー	給紙容量 250 枚 *1 *2	PC-PF2170	26,250 円
 内蔵 LAN ボード	内蔵プリントサークル [*] 100BASE-TX, 10BASE-T 自動切替 TCP/IP, NetWare (SPX/IPX) 対応	PC-PB2170	26,250 円

* 1 : 用紙等の用紙セット枚数は、64g/ m²の指定紙を使用した場合の目安です。

* 2 : 1 段階の増設が可能です。

◆ モノクロページプリンター [BEAMSTAR-M322 III]

仕様	添付品	形名	希望小売価格 (税込)
 A3サイズ, 22枚/分(A4横), 300/600/ 1200dpi(1200/2400dpi相当), LIPS IV, ネット ワーク(標準装備)	—	PC-PL2570	155,400円
	プリンターケーブル [PC-LP1101] 拡張メモリー [PC-PM27001]	PC-PL2570SM	191,100円
	LANボード* [PC-PB20011A] KEIS フォントカード* [PC-PB20702]	PC-PL2570SB2	484,050円
	プリンターケーブル [PC-LP1101] 拡張メモリー [PC-PM27001] 両面ユニット [PC-PW2570]	PC-PL2570SW	243,600円

□ オプション

品名	仕様	形名	希望小売価格 (税込)
 プリンターケーブル	D-SUB25P, アソートケーブル 36P, ケーブル長: 1.8m	PC-LP1101	4,200円
 増設給紙ユニット ペーパーフィーダー	給紙容量 250枚 *1 *2	PC-PF25701	52,500円
 増設給紙ユニット ペーパーフィーダー	給紙容量 500枚 *1 *3	PC-PF25702	68,250円
 両面ユニット	A3、B4、A4、B5、A5、用紙 の両面が印刷可能です。	PC-PW2570	52,500円
拡張メモリー (機能拡張メモリー) (32MB) *6	機能拡張用増設メモリー 32MB	PC-PM27001	31,500円
拡張メモリー (機能拡張メモリー) (64MB) *6	機能拡張増設メモリー 64MB	PC-PM27002	47,250円
KEIS フォントカード *5	C/560i 印刷用フォントカード	PC-PB20702	68,250円
 LAN アダプター *4	内蔵プリントサーバ 100BASE-TX, 10BASE-T 自動切替 TCP/IP, NetWare(SPX/IPX) 対応	PC-PB20002A	50,400円
 LAN アダプター *4	内蔵プリントサーバ 100BASE-TX, 10BASE-T 自動切替 TCP/IP(C/S560 対応), NetWare(SPX/IPX) 対応	PC-PB20011A	260,400円

- * 1 : 他等用の用紙他枚数は、64/㎡の指定紙を使用した場合の目安です。
- * 2 : 2段階まで増設が可能です。2段階増設時には、PC-PF25702は接続できません。
- * 3 : 最下段に1段のみ増設が可能です。PC-PF25701との組み合わせで750枚分の増設可能です。
- * 4 : PC-PB20002A/PC-PB20011Aはいずれか一つの選択になります。
- * 5 : メインフレーム印刷を行う場合、プリンター側にKEISフォントカード(PC-PB20702)が必要です。
- * 6 : 拡張メモリースロットは1個です。

◆ モノクロページプリンター [BEAMSTAR-M7350]

仕様	添付品	形名	希望小売価格 (税込)
 A3 サイズ, 35 枚 / 分 (A4 横), 300/600dpi(1200dpi 相当), SPDL2, 2 段給紙 (1,100 枚給紙)	—	PC-PL7350B	312,900 円
 A3 サイズ, 35 枚 / 分 (A4 横), 300/600dpi(1200dpi 相当), SPDL2, 4 段給紙 (2,200 枚給紙), マルチファンクションキット搭載可能	—	PC-PL7350T	496,650 円

□ オプション



品名	仕様	形名	希望小売価格 (税込)
マルチファンクション コントローラー	マルチファンクション対応コントローラー	PC-PB73501	139,650 円
 マルチファンク ションキット	コピー拡張キット *2	PC-PV7450C	955,500 円
	コピー / スキャナー拡張キット (Desktop Document Manager 10 ライセンス付き) *2 *3	PC-PV7450CN	1,039,500 円
	コピー / FAX 拡張キット *2	PC-PV7450CF	1,113,000 円
	コピー / スキャナー / FAX 拡張キット (Desktop Document Manager 10 ライセンス付き) *2 *3	PC-PV7450FS	1,197,000 円
 プリンターケーブル	D-SUB25P, ソフトウェール 36P, ケーブル長 : 1.8m	PC-LP1101	4,200 円
 手差しトレイ付き 両面モジュール	手差しトレイ付き両面印刷ユニット	PC-PW74501	60,900 円
メモリー	機能拡張メモリー (128MB)	PC-PM74501	94,500 円
ハードディスクドライブ	機能拡張用内蔵増設ハードディスク (5GB)	PC-PA74502	94,500 円
PS 拡張キット	PostScript 用キット (ドキュメント 5 書体付き)	PC-PA74503	55,650 円
Desktop Document Manager	ドキュメント管理ツール (5 ライセンス分) *1	PC-PV74503	37,800 円
FAX 用増設メモリー	FAX 拡張キット内蔵メモリー (8MB)	PC-PV74506	73,500 円
電源ユニット	オプション増設用デスクトップモデル電源ユニット	PC-PA74501	36,750 円
フィニッシャー	ステップル, 排紙 : 上段 500 枚, 下段 700 枚 *4 *5	PC-PH74504	210,000 円
メルビンスタッカ	8ビン排紙 : 最上段 250 枚, 各ビン 100 枚 *4 *5	PC-PH74503	126,000 円

* 1 : マルチファンクションキット (PC-PV7450CN/PC-PV7450FS) 付属の Desktop Document Manager 追加ライセンスです。

2.2 プリンター接続構成

- * 2 : マルチファンクションキットを装備する場合はマルチファンクションコントローラーが必要です。
- * 3 : マルチファンクションキット (PC-PV7450CN/PC-PV7450FS) には、Desktop Document Manager 10 ライセンスが付属しています。
- * 4 : フルスペックモデルには搭載できません。
- * 5 : デスクトップモデルに搭載する場合は、電源ユニット(PC-PA74501) が必要です。

◆ モノクロページプリンター [BEAMSTAR-M7450]

仕様	添付品	形名	希望小売価格 (税込)
 A3サイズ, 35枚/分(A4横), 300/600dpi(1200dpi相当),SPDL2, 2段給紙(1,100枚給紙)	—	PC-PL7450B	452,550円
 A3サイズ, 35枚/分(A4横), 300/600dpi(1200dpi相当),SPDL2, 4段給紙(2,200枚給紙), マルチファンクションキット搭載可能	—	PC-PL7450T	636,300円

□ オプション

品名	仕様	形名	希望小売価格 (税込)
マルチファンクション コントローラー	マルチファンクション対応コントローラー	PC-PB73501	139,650円
 マルチファンク ションキット	コピー拡張キット *2	PC-PV7450C	955,500円
	コピー/スキャナ拡張キット (Desktop Document Manager 10ライセンス付き) *2 *3	PC-PV7450CN	1,039,500円
	コピー/FAX拡張キット *2	PC-PV7450CF	1,113,000円
	コピー/スキャナ/FAX拡張キット (Desktop Document Manager 10ライセンス付き) *2 *3	PC-PV7450FS	1,197,000円
 プリンターケーブル	D-SUB25P, ソフトウェール 36P, ケーブル長:1.8m	PC-LP1101	4,200円
 手差しトレイ付き 両面モジュール	手差しトレイ付き両面印刷ユニット	PC-PW74501	60,900円
メモリ	機能拡張メモリ(128MB)	PC-PM74501	94,500円
ハードディスクドライブ	機能拡張用内蔵増設ハードディスク(5GB)	PC-PA74502	94,500円
PS拡張キット	PostScript用キット(トナー5書体付き)	PC-PA74503	55,650円
Desktop Document Manager	ドキュメント管理ツール(5ライセンス分) *1	PC-PV74503	37,800円
FAX用増設メモリ	FAX拡張キット内蔵メモリ(8MB)	PC-PV74506	73,500円
電源ユニット	オプション増設用デスクトップモデル電源ユニット	PC-PA74501	36,750円
フィニッシャー	ステップル, 排紙: 上段 500枚, 下段 700枚 *4 *5	PC-PH74504	210,000円
メルビンスタッカ	8ビン排紙: 最上段 250枚, 各ビン 100枚 *4 *5	PC-PH74503	126,000円



2.2 プリンター接続構成

- * 1 : マルチファンクションキット (PC-PV7450CN/PC-PV7450FS) 付属の Desktop Document Manager 追加ライセンスです。
- * 2 : マルチファンクションキットを装備する場合はマルチファンクションコントローラーが必要です。
- * 3 : マルチファンクションキット (PC-PV7450CN/PC-PV7450FS) には、Desktop Document Manager 10 ライセンスが付属しています。
- * 4 : フルスペースモデルには搭載できません。
- * 5 : デスクトップモデルに搭載する場合は、電源ユニット (PC-PA74501) が必要です。

◆ モノクロページプリンター [BEAMSTAR-M7450]

仕様	マルチファンクション機能	形名	希望小売価格 (税込)
 A3 サイズ, 45 枚 / 分 (A4 横), 300/600dpi(1200dpi 相当), SPDL2,4 段カセット (2,200 枚給紙)	コピー機能対応	PC-PL7450C	1,591,800 円
	コピー / FAX 機能対応	PC-PL7450CF	1,749,300 円
	コピー / スキャナー機能対応	PC-PL7450CN	1,675,800 円
	コピー / スキャナー / FAX 機能対応	PC-PL7450FS	1,833,300 円
A3 サイズ, 45 枚 / 分 (A4 横), 300/600dpi(1200dpi 相当), SPDL2,4 段カセット (2,200 枚給紙), 両面, 穴あけ, 簡易製本, メールボックス (8 ビン), ステップ機能付きマルチインジェクション標準装備	コピー機能対応	PC-PL7450C2	2,145,150 円
	コピー / FAX 機能対応	PC-PL7450CF2	2,302,650 円
	コピー / スキャナー機能対応	PC-PL7450CN2	2,229,150 円
	コピー / スキャナー / FAX 機能対応	PC-PL7450FS2	2,386,650 円

□ オプション

品名	仕様	形名	希望小売価格 (税込)
 プリンターケーブル	D-SUB25P, アンフェノール 36P, ケーブル長: 1.8m	PC-LP1101	4,200 円
 手差しトレイ付き 両面モジュール *1	手差しトレイ付き両面印刷ユニット	PC-PW74501	60,900 円
メモリー	機能拡張メモリー (128MB)	PC-PM74501	94,500 円
ハードディスクドライブ	機能拡張用内蔵増設ハードディスク (5GB)	PC-PA74502	94,500 円
PS 拡張キット	PostScript(R)3 互換 (フォント 5 書体付き)	PC-PA74503	55,650 円
Desktop Document Manager *2	ドキュメント管理ツール (5 ライセンス分)	PC-PV74503	37,800 円

* 1 : フルスペックモデル (PC-PL7450CN/PC-PL7450FS/PC-PL7450CN2/PC-PL7450FS2) には、両面ユニットが標準装備されています。PC-PW74501 は装備できません。

* 2 : マルチファンクションキット (PC-PL7450CN/PC-PL7450FS/PC-PL7450CN2/PC-PL7450FS2) 付属の Desktop Document Manager 追加ライセンスです。

連続紙ページプリンター

◆ 連続紙ページプリンター [REGATSTAR]

仕様	添付品	形名	希望小売価格 (税込)
 1650LPM,ESC/P モード,360dpi	—	PC-PL9120	4,179,000 円
	パワースタック [PC-PH9120] プリンターケーブル [HT-4996-66H]	PC-PL9120SH1	4,775,400 円
	パワースタック [PC-PH91201] 用紙カッター [PC-PH91202] プリンターケーブル [HT-4996-66H]	PC-PL9120SH2	5,111,400 円
	パワースタック [PC-PH9120] LAN ホット [PC-PB40002]	PC-PL9120SB1	4,806,900 円
	パワースタック [PC-PH91201] 用紙カッター [PC-PH91202] LAN ホット [PC-PB40002]	PC-PL9120SB2	5,142,900 円

□ オプション

品名	仕様	形名	希望小売価格 (税込)
 プリンターケーブル	D-SUB25P, フォノ 36P, ケーブル長 :5.0m	HT-4996-66H	29,400 円
 LAN アダプター	100BASE-TX, 10BASE-T 自動切替, TCP/IP, Netware (SPX/IPX) 対応	PC-PB20101	92,400 円
 LAN アダプター	拡張プリンターネジに対応 100BASE-TX/10BASE-T 自動切替 TCP/IP, NetBEUI 対応 内蔵ケーブルセット JP1 非対応	PC-PB20301S1	60,900 円
 パワースタック	排紙容量 2,000 枚	PC-PH91201	567,000 円
 カッター	シヨブ単位の自動カッター、手動カッター	PC-PH91202	336,000 円

カラーページプリンター

◆ カラーページプリンター [BEAMSTAR-4710/ネットワークモデル]

仕様	添付品	形名	希望小売価格 (税込)
 <p>ネットワークモデル, A3 サイズ, 600 × 960dpi 相当, カラー: 最大 29 枚 / 分, 白黒: 最大 29 枚 / 分, (ESC/P・ESC/Page・201H) + 拡張モード, ネットワーク(標準ポート), 無償保証期間: 6ヶ月</p>	-	PC-PK4710N	470,400 円

□ オプション

品名	仕様	形名	希望小売価格 (税込)
 <p>プリンターケーブル</p>	D-SUB25P, ソフトウェア 36P, ケーブル長: 1.8m	PC-LP1101	4,200 円
拡張ペーパーフィーダー セット	増設トレイ (A3 エンロールトレイ (約 550 枚) 付き)	PC-PF47001	73,500 円
拡張 2 段給紙ユニット	増設給紙機構 (約 550 枚) × 2 段、 キャスター付き	PC-PF47002	126,000 円
大容量給紙装置	A4 サイズ専用、給紙容量 3,000 枚	PC-PF47003	210,000 円
両面印刷装置	両面印刷機構	PC-PW4700	63,000 円
フィニッシャー装置	アップトレイ: 100 枚 (A3 ~ ハガキ) / ハンチ機能 ロトレイ: 1,000 枚 (A4、レター) / スライル・ ハンチ・ジョブシフト機能	PC-PH47101	252,000 円
増設メモリジュール (64MB)	機能拡張メモリ (64MB), 1 個増設可能	PC-PM47001	31,500 円
増設メモリジュール (32MB)	機能拡張メモリ (128MB), 2 個まで増設可能 *1	PC-PM47002	52,500 円
専用ディスク	プリンター用置き台, 約 26kg	PC-AD4700	42,000 円
ハードディスク	スロット用内蔵増設 6GB ハードディスク *2	PC-PA47001	52,500 円

* 1: 最大構成 256MB(PC-PM47002 を 2 枚増設) とするためには、標準搭載のメモリ 64MB を取り外す必要があります。

* 2: ハードディスクの容量は、改良のため変更することがあります。

◆ カラーページプリンター [BEAMSTAR-3500/ ネットワークモデル]

仕様	添付品	形名	希望小売価格 (税込)
 ネットワークモデル, A3 サイズ, 600 × 1200dpi 相当, カラー: 6 枚 / 分, 白黒: 24 枚 / 分, Post Script 3 (Adobe 社製純正), ネットワーク (標準ポート), 無償 保証期間: 6ヶ月	-	PC-PK3500N	627,900 円

□ オプション

品名	仕様	形名	希望小売価格 (税込)
 プリンターケーブル	D-SUB25P, アナログ 36P, ケーブル長: 1.8m	PC-LP1101	4,200 円
ペーパーフィーダー	増設給紙機構 (約 500 枚) 2 個まで増設可能	PC-PF4110	46,200 円
両面ユニット	両面印刷機構 *1	PC-PW4110	101,850 円
増設メモリー 64MB	機能拡張メモリー (64MB), 1 個まで増設可能	PC-PM41101	31,500 円
増設メモリー 128MB	機能拡張メモリー (128MB), 2 個まで増設可能 *2	PC-PM42101	63,000 円
プリンタ台	プリンター用置き台 (キヤスター付き)	PC-AD4110	31,500 円
増設ハードディスク	フロント増設, マルチプリント用内蔵 ハードディスク	PC-PA42101	63,000 円
標準用紙カセット	交換用 A3 サイズ 用紙カセット (約 250 枚) *3	PC-PA41101	12,600 円
A4 カセット	交換用 A4 サイズ 用紙カセット (250 枚)	PC-PA41102	12,600 円
LFU カセット	ペーパーフィーダー交換用 A3 サイズ 用紙カセット (約 500 枚) *4	PC-PA41103	17,850 円

* 1 : PC-PF4110 を一台以上増設する必要があります。

* 2 : 最大構成 256MB (PC-PM42101 を 2 枚増設) にするためには、標準搭載のメモリー 64MB を取り外す必要があります。

* 3 : 交換用です。プリンター本体購入時に同時に購入いただく必要はありません。

* 4 : 交換用です。ペーパーフィーダー購入時に同時に購入いただく必要はありません。

2.2 プリンター接続構成

◆ カラーページプリンター [BEAMSTAR-2500/ ネットワークモデル]

仕様	添付品	形名	希望小売価格 (税込)
 ネットワークモデル, A4 サイズ, 600 × 1200dpi 相当, カラー: 6 枚 / 分, 白黒: 24 枚 / 分, Post Script 3 (Adobe 社製純正), ネットワーク (標準ポート), 無償 保証期間: 6ヶ月	—	PC-PK2500N	417,900 円

□ オプション

品名	仕様	形名	希望小売価格 (税込)
 プリンターケーブル	D-SUB25P, アンフェノール 36P, ケーブル長: 1.8m	PC-LP1101	4,200 円
ペーパーフィーダー	増設給紙機構 (約 500 枚) 1 台増設可能	PC-PF4120	46,200 円
両面ユニット	両面印刷機構 *1	PC-PW4120	84,000 円
増設メモリー 64MB	機能拡張メモリー (64MB), 1 個まで増設可能	PC-PM41101	31,500 円
増設メモリー 128MB	機能拡張メモリー (128MB), 2 個まで増設可能 *2	PC-PM42101	63,000 円
増設ハードディスク	フォント増設、マルチプリント用内蔵ハードディスク	PC-PA42101	63,000 円
標準用紙カセット	交換用 A4 サイズ用紙カセット (約 500 枚) *3	PC-PA41201	12,600 円
LFU カセット	ペーパーフィーダー交換用 A4 サイズ用紙カセット (約 500) *4	PC-PA41203	17,850 円

* 1 : PC-PF4120 を増設する必要があります。

* 2 : 最大構成の 256MB (PC-PM42101 を 2 枚増設) とするためには標準搭載のメモリー 64MB を取り外す必要があります。

* 3 : 交換用です。プリンター本体購入時に同時に購入いただく必要はありません。

* 4 : 交換用です。ペーパーフィーダー購入時に同時に購入いただく必要はありません。

2.2 プリンター接続構成

◆ カラーページプリンター [BEAMSTAR-2000/ ネットワークモデル]

仕様	添付品	形名	希望小売価格 (税込)
 A4 サイズ ,600dpi × 2400dpi 相当, カラー:6 枚 / 分, 白黒 :24 枚 / 分, 簡易言語 (日立独自形式), ネットワーク標準 (100BASE-TX/10BASE-T), 無償保証期間 :6ヶ月	—	PC-PK2000N	207,900 円

□ オプション

品名	仕様	形名	希望小売価格 (税込)
 プリンターケーブル	D-SUB25P, アナログ 36P, ケーブル長 :1.8m	PC-LP1101	4,200 円
ペーパーフィーダー	増設給紙機構 (約 500 枚) 1 台まで増設可能	PC-PF4120	46,200 円
両面ユニット	両面印刷機構 *1	PC-PW4120	84,000 円
増設メモリー 64MB	機能拡張用メモリー (64MB), 最大 2 個まで増設可能	PC-PM41101	31,500 円
標準用紙カセット	交換用 A4 サイズ 用紙 (約 250 枚) *3	PC-PA41201	12,600 円
LFU 用紙カセット	交換用 A4 サイズ 用紙 用紙 (約 500 枚) *4	PC-PA41203	17,850 円

* 1 : PC-PF4120 を増設する必要があります。

* 3 : プリンター本体には 1 個標準添付

* 4 : LFU-用紙カセットには 1 個標準添付

2.2 プリンター接続構成

◆ カラーページプリンター [BEAMSTAR-3000/ ネットワークモデル]

仕様	添付品	形名	希望小売価格 (税込)
 <p>A3 サイズ[*], 600dpi × 2400dpi 相当, カラー: 6 枚 / 分, 白黒: 24 枚 / 分, 簡易言語 (日立独自形式), ネットワーク標準 (100BASE-TX/10BASE-T), 無償保証期間: 6ヶ月</p>	—	PC-PK3000N	207,900 円

□ オプション

品名	仕様	形名	希望小売価格 (税込)
 <p>プリンターケーブル</p>	D-SUB25P, アナログ 36P, ケーブル長: 1.8m	PC-LP1101	4,200 円
ペーパーフィーダー	増設給紙機構, 500 枚の給紙が可能, 最大 2 個まで搭載可能	PC-PF4110	46,200 円
両面ユニット	両面印刷機構 ^{*1}	PC-PW4110	101,850 円
増設メモリー 64MB	機能拡張用メモリー (64MB), 最大 2 個まで増設可能	PC-PM41101	31,500 円
プリンタ台	プリンター置き台 (キースタック付き) サイズ (mm): 615(w) × 740(D) × 270(H)	PC-AD4110	31,500 円
標準用カセット	交換用 A3 サイズ [*] 用紙カセット (約 250 枚) ^{*3}	PC-PA41101	12,600 円
A4 カセット	交換用 A4 サイズ [*] 用紙カセット (約 250 枚)	PC-PA41102	12,600 円
LFU カセット	ペーパーフィーダー [*] 交換用 A3 サイズ [*] 用紙カセット (約 500 枚) ^{*4}	PC-PA41103	17,850 円

* 1 : PC-PF4110 を 1 台以上増設する必要があります。

* 3 : プリンター本体には 1 個標準添付

* 4 : ペーパーフィーダー^{*}には 1 個標準添付

2.2 プリンター接続構成

◆ カラーページプリンター [Prinfina COLOR CX4720]

仕様	添付品	形名	希望小売価格 (税込)
 A3 サイズ / 長尺紙 (1200mm), 600dpi × 9600dpi 相当, カラー: 23 枚 / 分 (A4 横), 白黒: 29 枚 / 分 (A4 横),	-	PC-PK4720N	312,900 円

□ オプション

品名	仕様	形名	希望小売価格 (税込)
 プリンターケーブル	D-SUB25P, アンフェノール 36P, ケーブル長: 1.8m	PC-LP1101	4,200 円
拡張ペーパーフィーダー	増設給紙機構 (約 550 枚)	PC-PF47201	63,000 円
拡張ペーパーフィーダー 2 段セット	拡張ペーパーフィーダー × 2 台, 専用キャスター	PC-PF47202CS	126,000 円
拡張ペーパーフィーダー 3 段セット	拡張ペーパーフィーダー × 3 台, 専用キャスター	PC-PF47203CS	189,000 円
拡張ペーパーフィーダー 4 段セット	拡張ペーパーフィーダー × 4 台, 専用キャスター	PC-PF47204CS	252,000 円
大容量給紙装置 *1	A4 サイズ 専用、給紙容量 3,000 枚	PC-PF47003	210,000 円
両面印刷ユニット	両面印刷機構	PC-PW4720	42,000 円
フィニッシャー装置 *1	アップトレイ: 100 枚 (A3 ~ ハガキ) / パンチ機能 D7トレイ: 1,000 枚 (A4、レター) / ステイプル・ パンチ・ジョブシフト機能	PC-PH47101	252,000 円
オプション接続キット	大容量給紙装置、フィニッシャー装置接 続用の本体取り付けキット	PC-PA47202	3,150 円
増設メモリジュール (128MB)	機能拡張メモリ (128MB), 2 個まで増設可能	PC-PM47002	52,500 円
専用デスク	重量: 約 26kg, キャスター付き	PC-AD4700	42,000 円
ハードディスク	スプール用内蔵増設 6GB ハードディスク *2	PC-PA47001	52,500 円
コピーガードツール	コピーガード・データ: 1 ユーザーライセンス ランタイムライセンス: 5 ユーザーライセンス	PCS-CSU0C001	102,900 円
5 ユーザーライセンス	ランタイムライセンスを 5 ユーザーライセンス追加	PCS-CSU0C002	15,750 円
10 ユーザーライセンス	ランタイムライセンスを 10 ユーザーライセンス追加	PCS-CSU0C003	29,400 円
25 ユーザーライセンス	ランタイムライセンスを 25 ユーザーライセンス追加	PCS-CSU0C004	63,000 円
50 ユーザーライセンス	ランタイムライセンスを 50 ユーザーライセンス追加	PCS-CSU0C005	105,000 円

* 1: 特定のオプション構成で使用可能です。

* 2: ハードディスクの容量は、改良のため変更することがあります。

2.2 プリンター接続構成

◆ カラーページプリンター [Prinfina COLOR CX4730]

仕様	添付品	形名	希望小売価格 (税込)
 A3 サイズ / 長尺紙 (1200mm), 600dpi × 9600dpi 相当, カラー: 31 枚 / 分 (A4 横), 白黒: 36 枚 / 分 (A4 横),	—	PC-PK4730N	470,400 円

□ オプション

品名	仕様	形名	希望小売価格 (税込)
 プリンターケーブル	D-SUB25P, アンフェノール 36P, ケーブル長: 1.8m	PC-LP1101	4,200 円
拡張ペーパーフィーダー	増設給紙機構 (約 550 枚)	PC-PF47201	63,000 円
拡張ペーパーフィーダー 2 段セット	拡張ペーパーフィーダー × 2 台, 専用キャスター	PC-PF47202CS	126,000 円
拡張ペーパーフィーダー 3 段セット	拡張ペーパーフィーダー × 3 台, 専用キャスター	PC-PF47203CS	189,000 円
拡張ペーパーフィーダー 4 段セット	拡張ペーパーフィーダー × 4 台, 専用キャスター	PC-PF47204CS	252,000 円
大容量給紙装置 *1	A4 サイズ専用、給紙容量 3,000 枚	PC-PF47003	210,000 円
両面印刷ユニット	両面印刷機構	PC-PW4720	42,000 円
フィニッシャー装置 *1	アップトレイ: 100 枚 (A3 ~ ハガキ) / パンチ機能 D7トレイ: 1,000 枚 (A4、レター) / ステイプル・ パンチ・ジョブシフト機能	PC-PH47101	252,000 円
オプション接続キット	大容量給紙装置、フィニッシャー装置接 続用の本体取り付けキット	PC-PA47202	3,150 円
増設メモリジュール (128MB)	機能拡張メモリ (128MB), 2 個まで増設可能	PC-PM47002	52,500 円
専用デスク	重量: 約 26kg, キャスター付き	PC-AD4700	42,000 円
ハードディスク	スプール用内蔵増設 6GB ハードディスク *2	PC-PA47001	52,500 円
コピーガードツール	コピーガード・データ: 1 ユーザーライセンス ランタイムライセンス: 5 ユーザーライセンス	PCS-CSU0C001	102,900 円
5 ユーザーライセンス	ランタイムライセンスを 5 ユーザーライセンス追加	PCS-CSU0C002	15,750 円
10 ユーザーライセンス	ランタイムライセンスを 10 ユーザーライセンス追加	PCS-CSU0C003	29,400 円
25 ユーザーライセンス	ランタイムライセンスを 25 ユーザーライセンス追加	PCS-CSU0C004	63,000 円
50 ユーザーライセンス	ランタイムライセンスを 50 ユーザーライセンス追加	PCS-CSU0C005	105,000 円

* 1: 特定のオプション構成で使用可能です。

* 2: ハードディスクの容量は、改良のため変更することがあります。

2.2 プリンター接続構成

◆ カラーページプリンター [Prinfina COLOR CX5000]

仕様	添付品	形名	希望小売価格 (税込)
 <p>A4 サイズ[*], 1200dpi, カラー:8枚/分(A4縦), 白黒:31枚/分(A4縦),</p>	—	PC-PK5000N	176,400 円

□ オプション

品名	仕様	形名	希望小売価格 (税込)
ペーパーフィーダー	増設給紙機構(約 500 枚) 1 台増設可能	PC-PF5000	42,000 円
両面ユニット	両面印刷機構	PC-PW5000	63,000 円
標準用紙カセット	交換用 A4 サイズ [*] 用紙カセット(約 250 枚)	PC-PA50001	12,600 円
LFU カセット	ペーパーフィーダー交換用 A4 サイズ [*] 用紙カセット(約 500 枚)	PC-PA50002	17,850 円

2.3 通信・拡張ボード接続構成

ボードに付属しているドライバー／ユーティリティによっては、今後発売される新機種に対応していない場合があります。この資料に記載されている機種には対応しています。

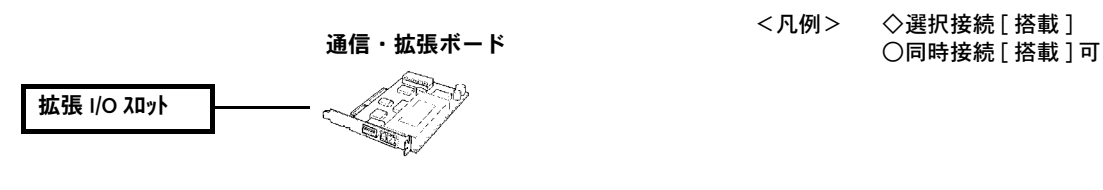

◆ FAX モデムボード

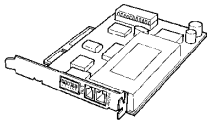
仕様	形名	希望小売価格 (税込)
 56000bps 全二重 (データ) / 14400bps 半二重 (FAX) 通信 MNP クラス 4/5 対応、V42bis、PCI (65mm × 120mm)	PC-CM6840	16,650 円

OS 環境				対応機種					
WinXP 32bit	Win 2000	Win NT4.0	Win 98SE	350W		330W		310W	
				DE4	DE5	DG3	DG4	DA3	DA5
○	○	×	○	○	○	○	○	○	○

◆ LAN ボード

仕様	形名	希望小売価格 (税込)
PCIバス I/F 対応、RJ45、IEEE802.3ab 準拠 通信速度：10BASE-T 半二重固定 / 10BASE-T 全二重固定 / 100BASE-TX 半二重固定 / 100BASE-TX 全二重固定 / 1000BASE-T 全二重固定 / 自動検出 [6種類より設定可能]	PC-CN7700	19,950 円

OS 環境				対応機種					
WinXP 32bit	Win 2000	Win NT4.0	Win 98SE	350W		330W		310W	
				DE4	DE5	DG3	DG4	DA3	DA5
○	○	×	×		*1	*1		*1	

* 1 : 1000BASE-T として使用する場合は、CAT-5E(エンハンス)ケーブルが必要です。本体内蔵の有線 LAN との同時使用はできません。また、1000BASE-SX、1000BASE-LX との接続はできません。

❗ LAN ボード接続制限

拡張 LAN ボードを接続する場合は、内蔵 LAN を使用しないでください。

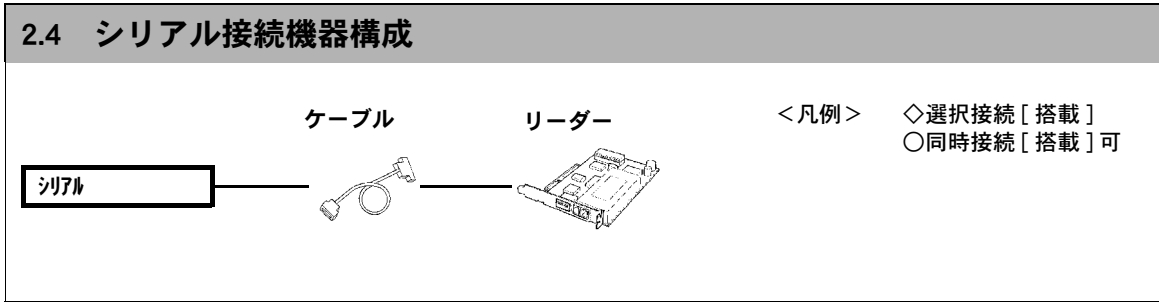

◆ 磁気カードリーダー

仕様	形名	希望小売価格 (税込)
 JIS-X6301/X6302 準拠、銀行カード読み取り不可	PC-KC1100	58,800 円

RS-232-C 機器接続ケーブル

OS 環境				対応機種					
WinXP 32bit	Win 2000	Win NT4.0	Win 98SE	350W		330W		310W	
				DE4	DE5	DG3	DG4	DA3	DA5
*1	*1	*1	*1	○	○	○	○	○	○

* 1 : CommuniNet, CommuniNet 560+ 前提で対応。

◆ RS-232-C 機器接続ケーブル

2.0m クロスケーブル PC-LR1111 [4,935 円]

❗ リーダー接続制限

- * 1 : 2 極差込型コネクタが必要です。また、システム装置とこの装置は電源連動できません。
- * 2 : 磁気カードリーダー [PC-KC1150] とこの装置は同時に使用できません。

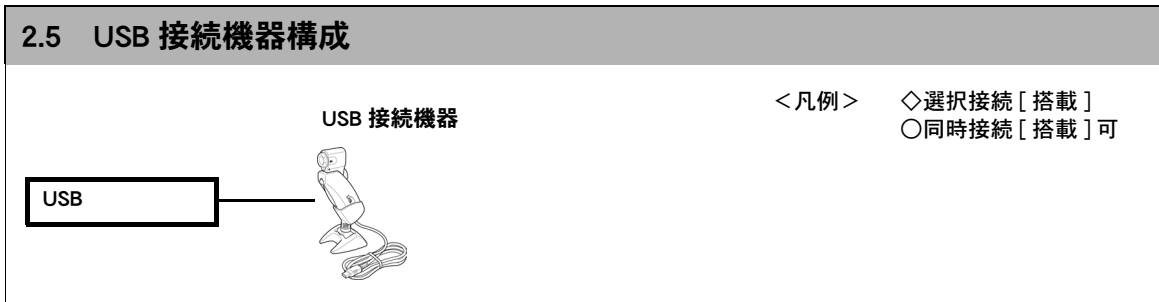

◆ 2次元コードリーダー装置

仕様	形名	標準価格 (税込)
CPコード用2次元コードリーダー, USB I/F, ティコト / イコト ソフト添付	PC-KX2100	26,250 円

OS 環境				対応機種								
WinXP 32bit	Win 2000	Win NT4.0	Win 98SE	270W					220W		210W	
				NV7	NV8	NV9	NK1	NB1	NB2	NS4	NS5	NL3
×	×	×	○									

OS 環境				対応機種					
WinXP 32bit	Win 2000	Win NT4.0	Win 98SE	350W		330W		310W	
				DE4	DE5	DG3	DG4	DA3	DA5
×	×	×	○						

◆ Link Stick

仕様	形名	標準価格 (税込)
USB カマ, LinkStick ソフトウェア, 動画 / 静止画キャプチャソフト	PC-KX1100	16,800 円

OS 環境				対応機種								
WinXP 32bit	Win 2000	Win NT4.0	Win 98SE	270W					220W		210W	
				NV8	NV9	NA1	NB1	NB2	NC1	NS5	NL3	
○	○	×	○							○	○	

OS 環境				対応機種					
WinXP 32bit	Win 2000	Win NT4.0	Win 98SE	350W		330W		310W	
				DE4	DE5	DG3	DG4	DA3	DA5
○	○	×	○						

◆ USB カメラ

仕様	形名	標準価格(税込)
 <p>USB カメラ、35 万画素 CCD、マイク内蔵、据置型スタンド / 引掛型スタンド (ノート PC 用) 付属 * 本装置は OS 標準ソフトウェアの Windows Messenger もしくは NetMeeting にて使用可能です。 専用アプリケーションは付属していません。</p>	PC-KX3100	12,600 円

OS 環境				対応機種								
WinXP 32bit	Win 2000	Win NT4.0	Win 98SE	270W				220W			210W	
				NV8	NV9	NA1	NB1	NB2	NC1	NS5	NL3	
○	○	×	○									○

OS 環境				対応機種					
WinXP 32bit	Win 2000	Win NT4.0	Win 98SE	350W		330W		310W	
				DE4	DE5	DG3	DG4	DA3	DA5
○	○	×	○						

* 1 : Windows2000 モデルで USB カメラを使用する場合は、BIOS のセットアップメニューで UBS2.0 を Disable に設定する必要があります。

◆ スマートカードリーダー／ライター

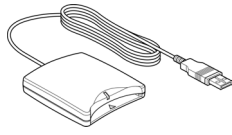
仕様	形名	標準価格(税込)
 <p>USB I/F 接続, 縦置きスタンド付き, ISO7816 準拠 (MULTOS カード対応可)</p>	PC-KC5700	14,175 円

OS 環境				対応機種							
WinXP 32bit	Win 2000	Win NT4.0	Win 98SE	270W			220W		210W		
				NV8	NV9	NA1	NB1	NB2	NC1	NS5	NL3
○	○	×	○							○	○

OS 環境				対応機種					
WinXP 32bit	Win 2000	Win NT4.0	Win 98SE	350W		330W		310W	
				DE4	DE5	DG3	DG4	DA3	DA5
○	○	×	○						

◆ スマートカード

仕様	添付品	形名	標準価格 (税込)
 <p>ISO/IEC 7816 準拠</p>	—	PC-AZ2100	9,450 円

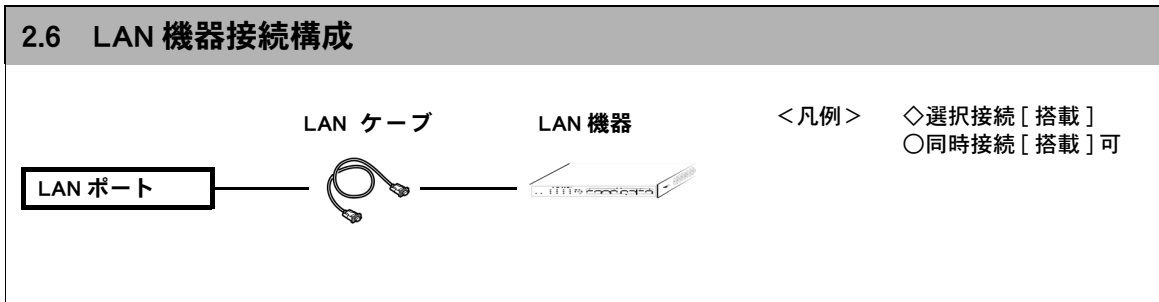

共通部品

◆ LAN ケーブル

仕様	形名	希望小売価格 (税込)
LAN UTP ケーブル (5m)	GH-LN7E05	1,890 円
LAN UTP ケーブル (10m)	GH-LN7E10	2,940 円
LAN UTP ケーブル (20m)	GH-LN7E20	5,040 円

形名	OS 環境				対応機種							
	WinXP 32bit	Win 2000	Win NT4.0	Win 98SE	270W				220W		210W	
					NV8	NV9	NA1	NB1	NB2	NC1	NS5	NL3
GH-LN7E05	○	○	○	○	○	○	○	○	○	○	○	○
GH-LN7E10	○	○	○	○	○	○	○	○	○	○	○	○
GH-LN7E20	○	○	○	○	○	○	○	○	○	○	○	○

形名	OS 環境				対応機種					
	WinXP 32bit	Win 2000	Win NT4.0	Win 98SE	350W		330W		310W	
					DE4	DE5	DG3	DG4	DA3	DA5
GH-LN7E05	○	○	○	○	○	○	○	○	○	○
GH-LN7E10	○	○	○	○	○	○	○	○	○	○
GH-LN7E20	○	○	○	○	○	○	○	○	○	○

LAN 機器

◆ スイッチング HUB

仕様	形名	希望小売価格 (税込)
	PC-BH7500	28,350 円
8ポート (10Mbps/100Mbps: 自動認識) スイッチング HUB		
16ポート (10Mbps/100Mbps: 自動認識) スイッチング HUB	GH-BH7516	81,900 円
16ポート (10Mbps/100Mbps: 自動認識)+2ポート (1Gbps:1000BASE-SX) スイッチング HUB	GH-BH7618	243,600 円
16ポート (10Mbps/100Mbps: 自動認識)+2ポート (1Gbps:1000BASE-T) スイッチング HUB	GH-BH7618T	168,000 円

形名	OS 環境				対応機種							
	WinXP 32bit	Win 2000	Win NT4.0	Win 98SE	270W				220W		210W	
					NV8	NV9	NA1	NB1	NB2	NC1	NS5	NL3
PC-BH7500	○	○	○	○	○	○	○	○	○	○	○	○
GH-BH7516	○	○	○	○	○	○	○	○	○	○	○	○
GH-BH7618	○	○	○	○	○	○	○	○	○	○	○	○
GH-BH7618T	○	○	○	○	○	○	○	○	○	○	○	○

形名	OS 環境				対応機種					
	WinXP 32bit	Win 2000	Win NT4.0	Win 98SE	350W		330W		310W	
					DE4	DE5	DG3	DG4	DA3	DA5
PC-BH7500	○	○	○	○	○	○	○	○	○	○
GH-BH7516	○	○	○	○	○	○	○	○	○	○

形名	OS 環境				対応機種					
	WinXP 32bit	Win 2000	Win NT4.0	Win 98SE	350W		330W		310W	
					DE4	DE5	DG3	DG4	DA3	DA5
GH-BH7618	○	○	○	○	○	○	○	○	○	○
GH-BH7618T	○	○	○	○	○	○	○	○	○	○

◆ 11Mbps 無線 LAN PC カード用アダプター

仕様	形名	希望小売価格 (税込)
11Mbps 無線 LAN PC カード (PC-CN3400) 専用カードアダプター	PC-ES410	7,140 円

OS 環境				対応機種					
WinXP 32bit	Win 2000	Win NT4.0	Win 98SE	350W		330W		310W	
				DE4	DE5	DG3	DG4	DA3	DA5
○	○	○	○			○			

◆ 5GHz 無線 LAN PC カード用アダプター

仕様	形名	希望小売価格 (税込)
5GHz 無線 LAN PC カード (PC-CN5420) 専用カードアダプター	PC-ES510	7,140 円

OS 環境				対応機種					
WinXP 32bit	Win 2000	Win NT4.0	Win 98SE	350W		330W		310W	
				DE4	DE5	DG3	DG4	DA3	DA5
○	○		○			○			

3. 消耗品一覧

次に FLORA 400W/300W/200W シリーズ、および周辺装置の消耗品一覧を示します。

項番	品名	形名 (日立情報)(電サ)	部品コード (東サ)(西サ)	適用製品形名	購入先
1	カーキット	PD2080 カーキット	177692	PC-PD2080/PC-PD2080A	日立情報システム 03-3464-0351 日立電子サービス 045-822-1111
2	リボンセット(カー)	PD1061(カー)	169252		
3	リボンセット(黒)	PD1061(黒)	169250		
4	サブリボン(黒)	サブリボン/DPK24NS SUB	177691	PC-PD2130	
5	リボンセット(黒)	DPK24NS	177690		
6	サブリボン(黒)	-	-	PC-PD2161	
7	リボンカートリッジ(黒)	-	-		
8	リボンセット(黒)	-	-	PC-PD4080S	
9	サブリボン(黒)	PC-PZ140812	-	PC-PD4081	
10	リボンセット(黒)	PC-PZ140811	-		
11	サブリボン(黒)	PC-PZ141302	-	PC-PD4130/PC-PD4130A/	
12	リボンセット(黒)	PC-PZ141301	-	PC-PD4180	
13	OHPシート A4(50枚)	CG3710/住友スリー-I	-	PC-PK2000, PC-PK2000N	
14	クリーニングローラーキット	-	-		
15	トナーカートリッジ(C)	-	-		
16	トナーカートリッジ(K)	-	-		
17	トナーカートリッジ(M)	-	-		
18	トナーカートリッジ(Y)	-	-		
19	ヘッドカートリッジ	-	-		
20	定着オイルボトル	-	-		
21	廃トナーパック	-	-		
22	普通紙 A4(2500枚)	フインイフシー/紀州製紙	-		
23	普通紙 B5(2500枚)	フインイフシー/紀州製紙	-		
24	OHPシート A4(50枚)	CG3710/住友スリー-I	-	PC-PK2500N	
25	トナーカートリッジ(C)	-	-		
26	トナーカートリッジ(K)	-	-		
27	トナーカートリッジ(M)	-	-		
28	トナーカートリッジ(Y)	-	-		
29	ヘッドカートリッジ	-	-		
30	定着オイルボトル	-	-		
31	廃トナーパック	-	-		
32	普通紙 A4(2500枚)	フインイフシー/紀州製紙	-		
33	普通紙 B5(2500枚)	フインイフシー/紀州製紙	-		
34	OHPシート(50枚)	PP2260/住友スリー-I	-		
35	クリーニングローラーキット	-	-		
36	トナーカートリッジ(C)	-	-		
37	トナーカートリッジ(K)	-	-		
38	トナーカートリッジ(M)	-	-		
39	トナーカートリッジ(Y)	-	-		
40	ヘッドカートリッジ	-	-		
41	定着オイルボトル	-	-		
42	廃トナーパック	-	-		
43	普通紙 A3(1500枚)	フインイフシー/紀州製紙	-		
44	普通紙 A4(2500枚)	フインイフシー/紀州製紙	-		
45	普通紙 B4(2500枚)	フインイフシー/紀州製紙	-		
46	普通紙 B5(2500枚)	フインイフシー/紀州製紙	-		
47	OHPシート(50枚)	PP2260/住友スリー-I	-	PC-PK3500N	
48	クリーニングローラーキット	-	-		
49	トナーカートリッジ(C)	-	-		
50	トナーカートリッジ(K)	-	-		
51	トナーカートリッジ(M)	-	-		
52	トナーカートリッジ(Y)	-	-		
53	ヘッドカートリッジ	-	-		
54	廃トナーパック	-	-		
55	定着オイルボトル	-	-		
56	普通紙 A3(1500枚)	フインイフシー/紀州製紙	-		
57	普通紙 A4(2500枚)	フインイフシー/紀州製紙	-		
58	普通紙 B4(2500枚)	フインイフシー/紀州製紙	-		
59	普通紙 B5(2500枚)	フインイフシー/紀州製紙	-		

3. 消耗品一覧

項番	品名	形名 (日立情報)(電サ)	部品コード (東サ)(西サ)	適用製品形名	購入先
60	OHPシート A4(50枚)	CG3710/住友スリーエム	-	PC-PK4105, PC-PK4105N	
61	クリーニングローラー	-	-		
62	トナーカートリッジ (C)	-	-		
63	トナーカートリッジ (K)	-	-		
64	トナーカートリッジ (M)	-	-		
65	トナーカートリッジ (Y)	-	-		
66	トナー回収ボトル	-	-		
67	定着オイル	-	-		
68	廃トナーパック	-	-		
69	普通紙 A4(2500枚)	フインイフシー / 紀州製紙	-		
70	普通紙 B5(2500枚)	フインイフシー / 紀州製紙	-		
71	OHPシート A4(50枚)	CG3710/住友スリーエム	-	PC-PK4700N	
72	クリーニングローラーキット	-	-		
73	トナーカートリッジ (C)	-	-		
74	トナーカートリッジ (K)	-	-		
75	トナーカートリッジ (M)	-	-		
76	トナーカートリッジ (Y)	-	-		
77	トナー回収ボトル (3個入り)	-	-		
78	定着剤	-	-		
79	普通紙 A4(JD紙)(2500枚)	フインイフシー / 紀州製紙	-		
80	普通紙 A4(JD紙)(31250枚)	フインイフシー / 紀州製紙	-		
81	普通紙 B4(JD紙)(1250枚)	フインイフシー / 紀州製紙	-		
82	普通紙 B5(JD紙)(2500枚)	フインイフシー / 紀州製紙	-		
83	オイルカートリッジ	-	-	PC-PK4800	日立情報システムズ 03-3464-0351 日立電子サービス 045-822-1111
84	クリーニングカートリッジ	-	-		
85	トナーカートリッジ (C)	PC-PZ41004	-		
86	トナーカートリッジ (K)	PC-PZ41001	-		
87	トナーカートリッジ (M)	PC-PZ41003	-		
88	トナーカートリッジ (Y)	PC-PZ41002	-		
89	トナー回収ボトル	-	-		
90	トナーカートリッジ	-	-		
91	ホッチキス針 No.501	-	-		
92	現像剤回収ボトル	-	-		
93	普通紙 A3(C2紙)(1500枚)	-	-		
94	普通紙 A3(J紙)(1250枚)	-	-		
95	普通紙 A4(C2紙)(2500枚)	-	-		
96	普通紙 A4(J紙)(2500枚)	-	-		
97	普通紙 B4(C2紙)(2500枚)	-	-		
98	普通紙 B4(J紙)(1250枚)	-	-		
99	普通紙 B5(C2紙)(2500枚)	-	-		
100	普通紙 B5(J紙)(2500枚)	-	-		
101	PZ2170 トナーカートリッジ	-	-	PC-PL2170	
102	PZ2170 トナーユニット	-	-		
103	PZ2400 トナーカートリッジ	-	-	PC-PL2570	
104	トナー / トナーカートリッジ	PC-PZ74501	-	PC-PL7350x/PC-PL7450xxx	
105	現像剤カートリッジ	PC-PZ74502	-		
106	ステップルカートリッジ (PH74504用)	PC-PZ74503	-		
107	ステップルカートリッジ (PH-PL7450xx用)	PC-PZ74504	-		
108	PZ52002 サブリボン	PC-PZ52002	-	PC-PN5200/PL-PN5400	
109	PZ52001 リボン	PC-PZ52001	-		
110	PZ56002 サブリボン	PC-PZ56002	-	PC-PN5600/PC-PN5600P	
111	PZ56001 リボン	PC-PZ56001	-		
112	3.5型フロッピーディスク	-	169142	FDDを搭載しているすべてのシステム装置	
113	3.5型クリーニングディスク	CFD-3.5W	169109		
114	CD-ROMクリーナー	-	-	CD-ROMドライブを搭載しているすべてのシステム装置	
115	DDSクリーニングカートリッジ	KS-4/CL	-	PC-UD5240A	
116	DDSデータカートリッジ (60m)	HS-4/60S	-		
117	DDSデータカートリッジ (90m)	HS-4/90S	-		
118	DDSデータカートリッジ (120m)	HS-4/120S	-		
119	ヘッドクリーナー (MO用)	240470	175049	PC-FM1643 PC-UM5641	
120	MOメディア (640MB、オーバライト)	RO-M640	-		
121	MOメディア (540MB、オーバライト)	RO-M540	-		
122	MOメディア (230MB、オーバライト)	RO-M230	-		
123	MOメディア (640MB)	MA-M640	-		
124	MOメディア (540MB)	MA-M540	-		
125	MOメディア (230MB)	MA-M230	-		
126	MOメディア (128MB)	MA-M128	-		
127	磁気カート	-	-	PC-KC1100	
128	リチウムバッテリー	-	172534	リチウムバッテリーを搭載しているすべてのシステム装置	
129	バッテリーパック	-	-	PC-ABxxxx	

4. 有償部品一覧

FLORA 400W/300W/200W シリーズの次に示す部品は、長時間使用しているうちに劣化、摩耗します。これらの部品は一定周期で交換してください。有償にて交換します。

項番	品名	寿命	適用製品形名
1	ハードディスクユニット	約5年 * 1	HDD を搭載しているすべてのシステム装置 PC-UH3400C,PC-UH3600C, PC-UH4004,PC-UH6091LX, PC-UH6361LX,PC-UH6361LX2
2	フロッピーディスクユニット	約5年 * 1、* 2	FDD を搭載しているすべてのシステム装置 PC-FF5100,PC-UF2231
3	CD-R/RW ユニット		CD-R/RWドライブを搭載しているすべてのシステム装置
4	CD-ROM ユニット		CD-ROMドライブを搭載しているすべてのシステム装置 PC-UC6201
5	DAT ユニット		PC-UD5240A
6	MO ユニット		PC-FM1643,PC-UM5641
7	DVD-ROM ユニット	約5年 * 6	DVD-ROMドライブを搭載しているすべてのシステム装置
8	DVD-RAM ユニット		DVD-RAMドライブを搭載しているすべてのシステム装置
9	TFT カラー液晶表示装置 スーパースピリット液晶モニター	約5年 * 1、* 3	液晶モジュールを搭載しているすべてのシステム装置
10	バックライト	約5年 * 1、* 3	PC-DT3155A,PC-DT3184
11	ディスプレイ装置	約5年 * 1、* 4	PC-DC5201
12	印字ヘッド	約2年 * 5 または2億ドット/ピン	PC-PD2080,PC-PD2161,PC-PD2130, PC-PD3161,PC-PD4080S,PC-PD4081, PC-PD4130,PC-PN5200,PC-PN5400, PC-PN5600,PC-PN5600P
13	定着器	8万枚(両面印刷は2枚/回)	PC-PL2170
14	分離ヘッド, 給紙ローラ	5万枚	PC-PL2170
15	駆動ユニット	約5年 * 1	PC-PL2170
16	スキャンユニット	20万枚(両面印刷は2枚/回)	PC-PL2170
17	定着器, 転写ローラユニット, トレイ給紙ローラ, トレイ分離ヘッド, 給紙給紙ローラ, 給紙分離ヘッド, 給紙ローラ, フィードローラ(分離用), フィードローラ(搬送用)	15万枚(両面印刷は2枚/回)	PC-PL2570
18	定着ユニット	20万枚	PC-PL7350x,PC-PL7450x
19	転写ユニット, オゾンフィルター, 紙粉取りユニット	10万枚	PC-PL7350x,PC-PL7450x
20	トルクリッター, 給紙ローラ, 呼び込みローラ, 分離ヘッド	8万枚または約2年	PC-PL7350x,PC-PL7450x
21	キーボード	約5年 * 1	キーボードを標準添付しているすべてのシステム装置 PC-KB5310,PC-KB4600
22	マウス		マウスを標準添付しているすべてのシステム装置 PC-KM1300,PC-KM5220, PC-KM5430,PC-KM5450
23	ポインティングヘッド		ポインティングヘッドを搭載しているすべてのシステム装置
24	メインボード, 基板	約5年 * 1	すべてのシステム装置, プリンタ装置
25	電源ユニット		
26	CPUファン		
27	冷却ファン		
28	OPCドラム, 転写チャージアッシー, 現像剤カートリッジ, 300kドラム クリーニングヘッド, 300kフュージョーヘッド	30万ページ	

- * 1: 事務室で1日に約8時間、1カ月で25日間、通常で使用すると想定した数値です。
したがって、使用時間(通電のみを含む)が上記より長い場合は、その分寿命は短くなります。
また、1日8時間以上、連続で通電した場合は、著しく寿命が低下します。
- * 2: 定期的にクリーニングし、清潔に保った場合の数値です。
また、事務室で1日に約8時間、1カ月で25日間、通常で使用すると想定した数値です。
したがって、使用時間が上記より長い場合は、その分寿命は短くなります。
- * 3: 液晶表示装置は、明るさが当初の約1/2に低下したときを寿命とします。
- * 4: ディスプレイ装置は、輝度が当初の1/2に低下したときを寿命とします。
また、長時間同じ表示をしていると、ブラウン管にその表示が焼き付いてしまいます。
この交換は有償扱いとなります。

4. 有償部品一覧

- * 5 : 漢字まじり文字を A サイズの紙に 700 字、1 日に 100 枚で 1 カ月で 25 日間使用すると想定した数値です。
罫線印字が多い場合は 1 年以下になることがあります。
印字ヘッドが寿命になると、印字が薄くなったりドット抜けが発生します。
また、指定の消耗品以外の市販品を使用すると、寿命が大幅に短くなる場合があります。
- * 6 : 事務室で 1 日に約 2GB の記録を、1 カ月で 25 日間、通常で使用すると想定した数値です。
したがって、記録容量が上記より長い場合は、その分寿命は短くなります。

5. 有償サービス

パソコン導入・移設サービスの作業内容について、下表に示します。

表 1 PC 導入・移設サービスの作業内容

[凡例] ○ : 適用、 - : 適用外

名称	区分	サービス名	作業名称	搬入時間帯	作業内容			
					搬入 *1	開梱 *2	現調 *3	梱包材引取り *4
PC 導入 サービス	新規 導入	お届け設置 サービス/EDメニュー *5	搬入+ 簡易セットアップ	日程指定 (9-17 時) < 事前時間調整 >	○	○	○ (当日、17 時まで実施)	○
					お伺い時間を物流業者技術者が、お客様と事前に調整し搬入から梱包材引き取りまで行います。			
		セットアップ メニュー	搬入+セットアップ (A)	日程指定 (9-17 時)	○	○	○ (翌日以降実施)	-
				AM 指定 (9-12 時)	○	○	○ (当日、PM 以降実施)	-
				PM 指定 (13-17 時)	○	○	○ (翌日、AM 以降実施)	-
	搬入	搬入のみ	時間指定 (10、14 時)	○	○	○ (当日、17 時まで実施)	○	
			日程指定 (9-17 時)*7	○	-	-	-	
	お 増 設	セットアップ メニュー	搬入+セットアップ	日程指定 (9-17 時) AM(9-12 時) PM(13-17 時) 時間指定 (10、14 時)	上記、<セットアップメニュー>「搬入+セットアップ」(A)と同様			
				搬入	搬入のみ	日程指定 (9-17 時)*7	○	-
	現 地 付 加	梱包材 引取り	梱包材 引取り	日程指定 (9-17 時)	-	-	-	○
お客様に一度納入され保管されている梱包材の処理 (お引き取り) を実施いたします。								
撤 去	撤去 (インク品 解約時)	撤去作業 *6	お客様と調整し、 設定させていただきます	-	-	○ 撤去作業+お引取作業	-	
移 設 サ ー ビ ス	本サービスは、他社製品を含め「C/Sリロケーションサービス」で対応いたします。 詳細は、弊社営業またはシステムエンジニアまでお問い合わせください。							

* 1 : 搬入…お客様先に「機器」を納入

* 2 : 開梱…お客様先で「機器」を梱包箱より取り出し

* 3 : セットアップ

- ・ お届け設置サービス/EDメニューの場合…各種ケーブル接続 (キーボード / マウス / ディスプレイ / 電源)、単体動作確認
- ・ セットアップメニューの場合…お客様先で内蔵オプション品の組み込み、各種ケーブル接続、単体動作確認

* 4 : 梱包材引取り…お客様先で「機器」を開梱時発生した梱包材の処理 (引取り) を実施

< ご注意 >

お届け設置サービス/EDメニューおよび時間指定のサービスをご注文いただいた場合でも、お客様の都合で、搬入と同時に梱包材引き取りが速やかに行えない場合 (2 ~ 3 時間以上おいてのお引き取り) はお引き取りできません。

後日、保管されている梱包材のお引き取りを行う場合は、現地付加作業「梱包材引取り」のご注文が別途、必要となります。

* 5 : ED (Engineering Driver) とは、物流会社の運転手が作業を行う「PCのセットアップ技術者兼運転手」です。単なる運転手ではなく、各種実践教育を受けたエンジニアでもあるので「ED」と呼んでいます。

お届け設置サービス/EDメニューの特徴は、従来 (セットアップメニュー)、搬入作業とセットアップ作業を別々の業者で行っていましたが、これを 1 つの業者 (物流業者技術者) が搬入と同時に開梱、簡易セットアップ作業 (キーボード / マウス / ディスプレイ / 電源の各種ケーブル接続) と梱包材引取りまで一括で行う、割安なサービスです。

< ご注意 >

お届け設置サービス/EDメニューでは、下記のサービスは受けられません。ご承知おき願います。

- ・ 新規導入時、現地作業でオプション (メモリーボード、拡張ボードなど) 増設を行う場合
- ・ お客様先稼働中の既設機器へのオプション増設

* 6 : 撤去作業…「機器」の撤去とお引取り

< ご注意 >

インク品の解約時 (ご使用期間が完了した後) のご返却時に必要な費用です。

* 7 : 搬入費が必要になる場合があります。弊社営業にご確認ください。

台数による割引の適用について

値引きの適用はなく、台数割引で対応いたします。

(1) 新規導入／オプション増設

メニュー内容に対する台数割引の適用範囲は表4に、台数割引率は表5に示します。
同一製品区分（クライアントPC／プリンタ）および同一納期／納地ごとに台数をカウントします。

表4 メニュー内容に対する台数割引適用範囲

[凡例] ○：適用，－：適用外

サービス名／作業概要		製品区分	クライアントPC	プリンター
搬入のみ	日程指定		－	○（表5を適用）
	時間指定		○（表5を適用）	○（表5を適用）
搬入＋セットアップ（設置作業）				
セットアップメニュー	日程／時間指定		○（表5を適用）	○（表5を適用）
お届け設置サービス			2台以上の複数台ご注文をいただくと従来からの台数割引率よりも更に割安になります。	
EDメニュー				○（表5を適用）

表5 台数による割引率（新規導入／オプション増設）

ご注文台数	割引率
2～5台の場合	弊社営業にご確認ください
6～10台の場合	
11台～の場合	

(2) 撤去

本サービスは新規導入／オプション増設サービスと割引方法が異なります。
割引率につきましては、弊社営業にご確認ください。

表6 台数割引率（撤去）

ご注文台数	形名		割引率
1台目	基本形名	SD-4110-350	弊社営業にご確認ください
2台目以降	割引形名	SD-4110-310M	

形名／価格一覧

導入サービス形名は、(1)～(4)各種機器の導入サービス項を参照ください。
 価格は予告なしに変更する場合があります。

- 各種機器の搬入地区は以下の通りです。

表7 搬入地区一覧

搬入地区	該当地域
A・B地区	北海道、東北、関東、中部、信越、北陸、関西、中国、四国、九州地区、沖縄本島
C地区	島嶼〔とうしょ〕：沖縄県（沖縄本島を除く）、鹿児島（奄美）、島根（隠岐島） 長崎（壱岐、対馬、五島列島）、東京（小笠原）、北海道（礼文、利尻、奥尻島）など

- クライアントPCとプリンター導入サービスの対象機種は以下の通りです。

表8 搬入装置と該当機種

分類	搬入装置	該当機種
クライアント PC	デスクトップ・タワー	<ul style="list-style-type: none"> ・ FLORA300/30D/400 シリーズ ・ FLORA NET シリーズ ・ 旧機種（FLORA-T/D/3010D/1010Dx/3020/2020/B16/B32 シリーズ）
	ノート	<ul style="list-style-type: none"> ・ FLORA-200 シリーズ ・ 旧機種（FLORA-N/3010Lx/3020/2020/B16Nx/B32Lx シリーズ）
プリンター	フロアスタンド (4人作業)	<ul style="list-style-type: none"> ・ PC-PN5200/PC-PN5400/PC-PN5600/PC-PN5600P/PC-PL9120 ・ 平成12年4月以降製品発表のフロアスタンドプリンター
	デスクサイド (2人作業)	<ul style="list-style-type: none"> ・ PC-PL7350x/PC-PL7450xxx ・ PC-PK4105/PC-PK4105N ・ 平成12年4月以降製品発表のデスクサイドプリンター
	デスクトップ (1人作業)	<ul style="list-style-type: none"> ・ PC-PD2080A/PC-PD2130/PC-PD2161/PC-PD40805/PC-PD4081/ PC-PD4130A/PC-PD4180 ・ PC-PL2170/PC-PL2570 ・ 平成12年4月以降製品発表のデスクトッププリンター
	オプション品 (2人作業)	<ul style="list-style-type: none"> ・ ステップルフィニッシャー：PC-PHxxxx ・ 平成12年4月以降製品発表のプリンターオプション
	オプション品 (1人作業)	<ul style="list-style-type: none"> ・ オートシートフィーダー：PC-ASxxxx/PC-AD10100 ・ LANアダプタ、LANポート：PC-PBxxxx ・ 拡張メモリ：PC-PMxxxx ・ 両面ユニット：PC-PWxxxx ・ ペーパーフィーダー：PC-PFxxxx ・ アクセサリー他：PC-PA42001 ・ ケーブル：PC-LP1101/HT-4996-66E/HT-4996-66H ・ 平成12年4月以降製品発表の1人作業のプリンターオプション

5. 有償サービス

(1) クライアント PC 導入サービス (1/2)

記) 太枠内は、新「お届け設置サービス」を示す。

サービス名/作業名称		搬入時間	搬入地区	梱包材引取り	搬入装置	搬入台数	形名	価格	
新規導入サービス形名一覧	搬入のみのお届け	＜搬入費＞							
		日程指定によるお届けのみ *1	9～17時にお届け	A・B・C地区	無	デスクトップ・ター	1台あたり	SD-41C2-DCA0100	弊社営業にご確認ください
					無	ノート	1台あたり	SD-41C2-NCA0100	
		ロット搬入 *1,2 (100台以上)	9～17時にお届け	A・B地区	無	デスクトップ・ター	1式	SD-41C2-DCA5100	
					無	ノート	1式	SD-41C2-NCA5100	
		時間指定によるお届け	10時にお届け	A・B地区	有	デスクトップ・ター	1台あたり	SD-41C2-DCA3000	
				有	ノート	1台あたり	SD-41C2-NCA3000		
		14時にお届け	A・B地区	有	デスクトップ・ター	1台あたり	SD-41C2-DCA4000		
				有	ノート	1台あたり	SD-41C2-NCA4000		
	搬入+セットアップ	お届け設置サービス*1 搬入、開梱、簡易セットアップ、 梱包材引取りを物流業者技術者が実施	9～17時にお届け (事前時間調整) +セットアップ	A・B地区	有	デスクトップ・ター	1台目	SD-41C2-DAA0000	
							2台目以降	SD-41C2-DAA000M	
			C地区	有	ノート	1台目	SD-41C2-NAA0000		
					2台目以降	SD-41C2-NAA000M			
		セットアップメニュー (時間指定)	10時にお届け+ セットアップ	A・B地区	有	デスクトップ・ター	1台あたり	SD-41C2-DBA3000	
					有	ノート	1台あたり	SD-41C2-NBA3000	
時間指定で搬入し、搬入後に 保守サービス会社がセットアップ を実施		14時にお届け+ セットアップ	A・B地区	有	デスクトップ・ター	1台あたり	SD-41C2-DBA4000		
				有	ノート	1台あたり	SD-41C2-NBA4000		
セットアップメニュー (日程指定)		9～17時にお届け+ その後セットアップ	C地区	無	デスクトップ・ター	1式	SD-41C2-DBC0100		
				無	ノート	1式	SD-41C2-NBC0100		
日程およびAM/PM指定で搬 入し、搬入後に保守サービス 会社がセットアップを実施	AMにお届け (9～12時)+ その後セットアップ	A・B地区	無	デスクトップ・ター	1台あたり	SD-41C2-DBA1100			
			無	ノート	1台あたり	SD-41C2-NBA1100			
		A・B地区	無	デスクトップ・ター	1台あたり	SD-41C2-DBA2100			
			無	ノート	1台あたり	SD-41C2-NBA2100			

* 1 : 台数割引は適用外

* 2 : 100台以上のロット注文は、同一納地・納期に適用

クライアント PC 導入サービス (2/2)

サービス名/作業名称		搬入時間	搬入地区	梱包材引取り	搬入装置	形名	価格	
オプション増設の導入サービス形名一覧	搬入のみ	日程指定によるお届けのみ *1,2,3	A・B・C地区	無	デスクトップ・ター ノート用オプション	SD-41C3-DCA0100	弊社営業にご確認ください	
					ディスプレイ			
	搬入+セットアップ	セットアップメニュー (時間指定)	10時にお届け	A・B地区	有	デスクトップ・ター用 オプション		SD-41C3-DBA3000
					有	ノート用オプション		SD-41C3-NBA3000
		時間指定で搬入し、搬入後に 保守サービス会社がセットアップ を実施	14時にお届け	A・B地区	有	デスクトップ・ター用 オプション		SD-41C3-DBA4000
					有	ノート用オプション		SD-41C3-NBA4000
		セットアップメニュー (日程指定)	9～17時にお届け+ そのあとセットアップ	C地区	無	デスクトップ・ター用 オプション		SD-41C3-DBC0100
					無	ノート用オプション		SD-41C3-NBC0100
	日程およびAM/PM指定で搬 入し、搬入後に保守サービス 会社がセットアップを実施		AMにお届け (9～12時)+ そのあとセットアップ	A・B地区	無	デスクトップ・ター用 オプション		SD-41C3-DBA1100
					無	ノート用オプション		SD-41C3-NBA1100
	PMにお届け (13～17時)+ そのあとセットアップ	A・B地区	無	デスクトップ・ター用 オプション	SD-41C3-DBA2100			
無			ノート用オプション	SD-41C3-NBA2100				

* 1 : 台数割引は適用外

* 2 : クライアント PC 本体と同時搬入のオプション品はご注文不要

* 3 : ディスプレイのみの納入時は、ディスプレイ台数分ご注文が必要

5. 有償サービス

(2) プリンター導入サービス (1/2)

メニュー内容		搬入時間	搬入地区	搬入装置	形名	価格	
新規導入サービス形名一覧	搬入のみのお届け	日程指定によるお届けのみ	A・B地区	707スタント®プリンター	SD-41C2-LCA0130	※	
				デスクサイト®プリンター	SD-41C2-UCA0110		
				デスクトップ®プリンター	SD-41C2-PCA0100		
			C地区	707スタント®プリンター	SD-41C2-LCC0130		
				デスクサイト®プリンター	SD-41C2-UCC0110		
				デスクトップ®プリンター	SD-41C2-PCC0100		
	A・B地区	707スタント®プリンター	SD-41C2-LCA2130				
		デスクサイト®プリンター	SD-41C2-UCA2110				
		デスクトップ®プリンター	SD-41C2-PCA2100				
	時間指定によるお届け	10時又は14時にお届け	A・B地区	707スタント®プリンター	SD-41C2-LCA4030		
				デスクサイト®プリンター	SD-41C2-UCA4010		
				デスクトップ®プリンター	SD-41C2-PCA4000		
	搬入+セットアップ	EDメニュー 搬入、開梱、簡易 セットアップ、梱包材引取り を物流業者技術者が実施	9～17時にお届け +セットアップ	A・B地区	707スタント®プリンター		SD-41C2-LAA0030
					デスクサイト®プリンター		SD-41C2-UAA0010
				C地区	707スタント®プリンター		SD-41C2-LAC0030
デスクサイト®プリンター					SD-41C2-UAC0010		
セットアップメニュー（時間指定） 時間指定で搬入し、搬入後に保守サービス会社が セットアップを実施		10時又は14時にお届け +セットアップ	A・B地区	707スタント®プリンター	SD-41C2-LBA4030		
				デスクサイト®プリンター	SD-41C2-UBA4010		
				デスクトップ®プリンター	SD-41C2-PBA4000		
セットアップメニュー（日程指定） 日程およびAM/PM指定 で搬入し、搬入後に保守サービス 会社がセットアップを実施		9～17時にお届け +そのあとセットアップ	A・B地区	707スタント®プリンター	SD-41C2-LBA0130		
				デスクサイト®プリンター	SD-41C2-UBA0110		
				デスクトップ®プリンター	SD-41C2-PBA0100		
			C地区	707スタント®プリンター	SD-41C2-LBC0130		
				デスクサイト®プリンター	SD-41C2-UBC0110		
	デスクトップ®プリンター			SD-41C2-PBC0100			
A・B地区	707スタント®プリンター	SD-41C2-LBA2130					
	デスクサイト®プリンター	SD-41C2-UBA2110					
	デスクトップ®プリンター	SD-41C2-PBA2100					

※手配時には(iPD)のホームページで提供している「Webセレクション」で、価格を確認願います。

<注記>

- (1) 輸送費（日程指定によるお届けのみ）は、搬入場所が販社納入の場合、手配不要（クライアントPCと同一）
- (2) プリンタ本体と付属するオプション品が同一納地・納期で搬入される場合は、本体の搬入費のみ手配可
但し、本体の手配数量を超えるオプションについてはオプションの搬入費の手配が必要
- (3) オプション品単体手配でのED作業手配は不可

プリンター導入サービス (2/2)

メニュー内容		搬入時間	搬入地区	増設対象装置	形名	価格	
オプション増設の導入サービス形名一覧	搬入のみのお届け	日程指定によるお届けのみ	A・B地区	プリンターオプション(2人作業)	SD-41C3-UCA0110	※	
				プリンターオプション(1人作業)	SD-41C3-PCA0100		
			C地区	プリンターオプション(2人作業)	SD-41C3-UCC0110		
				プリンターオプション(1人作業)	SD-41C3-PCC0100		
			AM(9～12時)又はPM(13～17時)にお届け	A・B地区	プリンターオプション(2人作業)		SD-41C3-UCA2110
					プリンターオプション(1人作業)		SD-41C3-PCA2100
	搬入+セットアップ	セットアップメニュー(時間指定) 時間指定で搬入し、搬入後に保守サービス会社がセットアップを実施	10時又は14時にお届け+セットアップ	A・B地区	プリンターオプション(2人作業)		SD-41C3-UBA4010
					プリンターオプション(1人作業)		SD-41C3-PBA4000
		セットアップメニュー(日程指定) 日程およびAM/PM指定で搬入し、搬入後に保守サービス会社がセットアップを実施	9～17時にお届け+そのあとセットアップ	A・B地区	プリンターオプション(2人作業)		SD-41C3-UBA0110
					プリンターオプション(1人作業)		SD-41C3-PBA0100
C地区	プリンターオプション(2人作業)	SD-41C3-UBC0110					
	プリンターオプション(1人作業)	SD-41C3-PBC0100					
AM(9～12時)又はPM(13～17時)にお届け+そのあとセットアップ	A・B地区	プリンターオプション(2人作業)	SD-41C3-UBA2110				
		プリンターオプション(1人作業)	SD-41C3-PBA2100				

※手配時には(iPD)のホームページで提供している「Webセレクション」で、価格を確認願います。

<注記>

- 輸送費(日程指定によるお届けのみ)は、搬入場所が販社納入の場合、手配不要(クライアントPCと同一)
- プリンタ本体と付属するオプション品が同一納地・納期で搬入される場合は、本体の搬入費のみ手配可
但し、本体の手配数量を超えるオプションについてはオプションの搬入費の手配が必要
- オプション品単体手配でのED作業手配は不可

<台数による割引率について>

受注台数	割引率
2～5台	10%
6～10台	20%
11台～	30%

(3) 撤去サービス

レンタル品の解約時(ご使用期間が完了した後)、ご返却時に必要な費用です。

※注意：2台目以降のご注文時は、基本形名と割引形名の2形名のご注文が必要です。

メニュー内容	対象装置	形名	価格
お客様と日程を調整し撤去作業を実施	クライアントPC、プリンター製品など	SD-4110-350(基本形名)	弊社営業にご確認ください
		SD-4110-310M(割引形名)	

(4) 梱包材引取り

お客様先に一度納入され保管されている梱包材の処理(お引取り)を実施いたします。

メニュー内容	対象装置	形名	価格
梱包材の処理を日程指定(9～17時)で実施	クライアントPC、プリンター製品など	SD-4130-320	弊社営業にご確認ください

5.2 プレインストールサービス(クライアント PC)

プレインストールサービスの詳細

日立ではお客様ご指定のソフトウェア/ハードウェアをあらかじめインストールしてお届けするパソコンプレインストールサービスをご用意しております。

(1) サービスのメリット

- ・工場ではインストール終了後に OS の起動確認を行いますので、初期トラブルを抑えることが出来ます。
- ・煩わしいインストール作業は日立が代行しますので、納入時、お客様はパソコンをすぐに立ち上げることが可能です。

(2) サービス内容

- ・今回プレインストールサービスの中からご要求の最も多いサービスを下記 6 つのサービスとして設定いたしました。これにより下記サービスを必要に応じて組み合わせてご注文いただけます。ただし、該当しないサービスについても対応いたしますので、弊社営業までご相談ください。

サービスメニュー	サービス内容
マスターインストールサービス	お客様提供マスター/日立作成マスターの内容をプレインストールいたします。
個別項目設定サービス	ネットワークの設定や、BIOS の設定値の変更をおこないます。
ハードウェア追加サービス	PC にハードウェア(日立製/他社製)の組込みを行います。
シール貼り付けサービス	PC 個々の設定値をシールにて貼り付けいたします。
マニュアル別送サービス	複数の PC を納品する場合にマニュアル類を抜き出し、ご指定の住所に送付いたします。
製造番号管理サービス	納入する PC 本体(システム装置)の製造番号一覧をご提供いたします。

(3) サービス対象機種

区分	サービス対象機種
クライアント PC	FLORA 全機種

*本サービスの対象機種は、FLORA 200/300/400 シリーズおよび以降の新シリーズとします。
対象 OS は Windows 2000、Windows XP とします。

その他

詳細は、弊社営業またはシステムエンジニアまでお問い合わせください。

5.3 ログ刻印サービス(クライアント PC)

ログ刻印サービスの詳細

日立ではお客様ご指定の社名、校章、オリジナルロゴなどをパソコンの筐体に刻印する「ログ刻印付き PC 提供サービス」をご用意しております。
本サービスは、ノート PC (FLORA200W シリーズ)、デスクトップ PC (FLORA300W シリーズ) の新規納入品限定サービスです。

(1) サービスのメリット

- 刻印により消えないため、お客様の資産を守るハードウェア・セキュリティとして有効です。
- ・ 導入後の不正転売防止、盗難防止、製品管理などに有用です。
 - ・ 連番・シリアル NO 等の刻印により、資産管理などに役立ちます。
 - ・ お客様専用オリジナルパソコンに仕上がります。

(2) サービス内容

サービスメニュー	サービス内容
「ネーム刻印」メニュー	PC 筐体に一般的な書体で指定したネームを刻印するサービスです
「ロゴマーク刻印」メニュー	PC 筐体にロゴマークや特殊文字を刻印するサービスです
「カラー刻印」サービス (機種限定)	PC 筐体に施した刻印に色付け (うすい赤、青、黒) するサービスです
「カラーロゴパッチ」 「フルカラーロゴパッチ」 はり付けメニュー (機種限定)	ロゴパッチ (赤、青、緑、黒) に刻印あるいは、フルカラーでパッチを作成し、PC 筐体にはり付けて提供するサービスです
「連番刻印」メニュー	資産管理用の管理番号 (固定) + シリアル NO (数字) を連番で刻印するサービスです
「ロゴ表示」メニュー	PC 立ち上げ時にご指定のロゴら文字を表示させるサービスです

その他

対応機種、サービス仕様および価格などについては、弊社営業またはシステムエンジニアまでお問い合わせください。

5.4 日立ウイルスワクチンサービス製品

ウイルスワクチンサービス

日立はお客様の環境に合ったウイルス対策をサポートします。

(1) サービス内容

サービスメニュー（形名）	サービス内容
ウイルスワクチンサービス AVS (SD-41C4-VASVS)	クライアント版、ファイルサーバ版のウイルス対策プログラムに、ウイルス対策に関する作業コストを軽減するためのウイルス対策ポリシー統合管理ツールを加えたウイルス対策サービス製品です。(* 1)
ウイルスワクチンサービス MD (SD-5210-361Z0)	クライアント版、およびファイルサーバ版のウイルス対策サービス製品です。(* 1)
ウイルスワクチンサービス MC (SD-5210-361M0)	クライアント版のウイルス対策サービス製品です。(* 1)
ウイルスワクチンサービス LX (SD-41C4-VSLX)	クライアント版、ファイルサーバ版、グループウェアサーバ版、インターネットサーバ版 (SMTP/FTP/HTTP 対応) のウイルス対策プログラム、およびウイルス対策に関する作業コストを軽減するためのウイルスワクチン統括管理ツールを加えたウイルス対策サービス製品です。ご希望のウイルス対策プログラムを選択していただきます。(* 2)
ServerProtect サポート サービス (SD-41C4-VSSPM)	ファイルサーバ版のウイルス対策サービス製品です。(* 2)
ServerProtect サポート サービスプレインストール (SD-41C4-VSSPMEX)	日立アドバンストサーバ HA8000 シリーズへファイルサーバ版のウイルス対策サービス製品「ServerProtect サポートサービス」をあらかじめプレインストールして出荷するソフトウェア CTO 製品です。(* 2)

(* 1) : ウイルス対策プログラム開発元 日本ネットワークアソシエイツ株式会社

(* 2) : ウイルス対策プログラム開発元 トレンドマイクロ株式会社

その他

価格については、弊社営業またはシステムエンジニアリングまでお問合せください。ウイルスワクチンサービス製品詳細は以下からご覧になれます。ご利用ください。

<http://www.hitachi.co.jp/Prod/comp/OSD/vakzin/>

5.5 HDD ホワイトニングサービス

HDD ホワイトニングサービスの詳細

使用済み PC からの重要データ漏洩を防止する為に、データ消去作業を代行するサービスを行っております。HDD 全域に特定データを上書きすることにより、それまで記録されていたデータを消去、または HDD を機械的に読み出し不可にします。
「PC 回収リサイクルサービス」との一括作業も行っております。

(1) サービス内容

サービスメニュー	サービス内容
クイックホワイトニングサービス	データ消去ツール（ソフト）で HDD 全域に "00" パターンを 1 回書込みます。
プロフェッショナルホワイトニングサービス	データ消去ツール（ソフト）で HDD 全域に特殊消去パターンを書込み、クイックホワイトニングサービスより、さらにセキュリティの高いデータ消去を行います。（米国国防総省 NSA 規格に準拠）
アルティメットホワイトニングサービス	HDD を装置本体より取り出し物理的に破壊します。

(2) 対応機器

PC/AT 互換機 (DOS/V)PC (外付け HDD にも対応致します)

(3) データ消去作業完了証明書の発行

データ消去作業完了後に「データ消去作業完了証明書」を発行致します。

その他

価格、形名等については、弊社営業またはシステムエンジニアまでお問合せください。

索引

■ 数字

15 型アナログ液晶ディスプレイ	34
15 型デジタル / アナログ液晶ディスプレイ	34
15 型 C R T	32
17 型アナログ液晶ディスプレイ	35
17 型 C R T	32
19 型アナログ液晶ディスプレイ	35
22 型 C R T	33

■ G

GH-BH7516	69
GH-BH7618	69, 70
GH-BH7618T	69, 70
GH-LN7E05	69
GH-LN7E10	69
GH-LN7E20	69

■ H

HDD ホワイトニングサービス	84
HT-4996-66E	44, 45, 46, 47

■ L

LAN 機器接続構成	69
------------	----

■ P

PC8DA5-X15211100	26, 28
PC8DA5-X17211100	26
PC8DA5-X1A211100	26, 28
PC8DA5-X1C211100	26
PC8DA5-X1E211100	26, 28
PC8DA5-X1G211100	26
PC8DA5-XB5211100	26, 28
PC8DA5-XB7211100	26
PC8DA5-XBA211100	26, 28
PC8DA5-XBC211100	26
PC8DA5-XBE211100	26, 28
PC8DA5-XBG211100	26
PC8DA5-XC5211100	26, 28
PC8DA5-XC7211100	26
PC8DA5-XCA211100	26, 28
PC8DA5-XCC211100	26
PC8DA5-XCE211100	26, 28
PC8DA5-XCG211100	26
PC8DE4-X1C211100	2, 4
PC8DE4-X1E211100	2, 4
PC8DE4-X1G211100	2, 4
PC8DE4-XBC211100	2, 4
PC8DE4-XBE211100	2, 4
PC8DE4-XBG211100	2, 4
PC8DE4-XCC211100	2, 4
PC8DE4-XCE211100	2, 4
PC8DE4-XCG211100	2, 4
PC8DE5-X12211100	9, 11
PC8DE5-XB2211100	9, 11
PC8DE5-XC2211100	9, 11
PC8DG3-H107R1C00	16, 17
PC8DG3-HN07R1C00	16, 17

PC8DG3-HP07R1C00	16, 17
PC8DG3-V107R1C00	16, 17
PC8DG3-VN07R1C00	16, 17
PC8DG3-VP07R1C00	16, 17
PC8DG4-X11211100	21, 22
PC8DG4-X1A211100	21, 22
PC8DG4-X1B211100	21, 22
PC8DG4-XB1211100	21, 22
PC8DG4-XBA211100	21, 22
PC8DG4-XBB211100	21, 22
PC8DG4-XC1211100	21, 22
PC8DG4-XCA211100	21, 22
PC8DG4-XCB211100	21, 22
PC8DG4-XE1311100	21, 22
PC-AD10100	37, 38, 39, 40, 41, 42, 43
PC-AD4110	57, 60
PC-AD4700	56, 61, 62
PC-AS1061	37
PC-AS2161	39
PC-AS3130	38
PC-AS40801S	40
PC-AS40802S	40
PC-AS4081	41
PC-AS4130	42, 43
PC-AU3401	35
PC-AZ2100	8, 15, 20, 25, 31, 68
PC-BH7500	69
PC-CM6840	64
PC-CN3600	20
PC-CN7700	64
PC-DC3623	33
PC-DC5203	32
PC-DC7104	32
PC-DT3155A	34
PC-DT3156	34
PC-DT3157	34
PC-DT3171	35
PC-DT3172	35
PC-DT3190	35
PC-ES410	70
PC-ES510	70
PC-KB4600	7, 14, 19, 24, 30
PC-KB5310	7, 14, 19, 24, 30
PC-KC1100	65
PC-KC5300	8, 15, 20, 25, 31
PC-KC5700	68
PC-KM5220	7, 14, 19, 24, 30
PC-KM5430	8, 15, 20, 25, 31
PC-KM5450	8, 15, 20, 25, 31
PC-KX1100	66
PC-KX2100	66
PC-KX3100	67
PC-LP1101	37, 38, 39, 40, 41, 42, 43, 48, 49, 50, 52, 54, 55, 56, 57, 58, 59, 60, 61, 62
PC-LR1111	65
PC-MB41024K	7
PC-MB4128D	19, 30
PC-MB4128G	19, 24

索引

PC-MB4128K	7, 14	PC-PF5000	63
PC-MB4256D	19, 30	PC-PG4080S	40
PC-MB4256G	19, 24	PC-PG4081	41
PC-MB4256K	7, 14	PC-PG4130	42, 43
PC-MB4512D	19, 30	PC-PH47101	56, 61, 62
PC-MB4512G	19, 24	PC-PH91201	55
PC-MB4512K	7, 14	PC-PH91202	55
PC-PA41101	57, 60	PC-PK2000N	36, 59
PC-PA41102	57, 60	PC-PK2500N	36, 58
PC-PA41103	60	PC-PK3000N	36, 60
PC-PA41201	58, 59	PC-PK3500N	36, 57
PC-PA41203	58, 59	PC-PK4710N	36, 56
PC-PA42101	57, 58	PC-PK4720N	36, 61
PC-PA47001	56, 61, 62	PC-PK4730N	36, 62
PC-PA47202	61, 62	PC-PK5000N	36, 63
PC-PA50001	63	PC-PL2170	36, 48
PC-PA50002	63	PC-PL2170F	48
PC-PA74502	50, 52, 54	PC-PL2170SB	48
PC-PA74503	50, 52, 54	PC-PL2560	36
PC-PB20002A	49	PC-PL2560SM	49
PC-PB20011A	49	PC-PL2560SW	49
PC-PB20101	55	PC-PL2570	49
PC-PB20111	37, 38, 39, 40, 41, 42, 43, 44, 45, 46, 47	PC-PL7350B	36, 50, 52
PC-PB20301	37, 38, 39, 40, 41, 42, 43	PC-PL7350T	36, 50, 52
PC-PB20301S1	44, 45, 46, 47, 55	PC-PL7450C	36, 54
PC-PB20702	49	PC-PL7450C2	36, 54
PC-PB2170	48	PC-PL7450CF	36, 54
PC-PB73501	50, 52	PC-PL7450CF2	36, 54
PC-PD2080A	36, 37	PC-PL7450CN	36, 54
PC-PD2130	36, 38	PC-PL7450CN2	36, 54
PC-PD2130F	38	PC-PL7450FS	36, 54
PC-PD2130SB1	38	PC-PL7450FS2	36, 54
PC-PD2130SB2	38	PC-PL9120	36, 55
PC-PD2161	36, 39	PC-PL9120SB1	55
PC-PD2161F	39	PC-PL9120SB2	55
PC-PD2161SB1	39	PC-PL9120SH1	55
PC-PD2161SB2	39	PC-PL9120SH2	55
PC-PD4080S	36, 40	PC-PM27001	49
PC-PD4080SF	40	PC-PM27002	49
PC-PD4080SSS1	40	PC-PM41101	57, 58, 59, 60
PC-PD4080SSS2	40	PC-PM42101	57, 58
PC-PD4080SSS3	40	PC-PM47001	56
PC-PD4081	36, 41	PC-PM47002	56, 61, 62
PC-PD4081F	41	PC-PM74501	50, 52, 54
PC-PD4081SB1	41	PC-PN5200	36, 44
PC-PD4081SB2	41	PC-PN5200SB1	44
PC-PD4130A	36, 42	PC-PN5200SB2	44
PC-PD4180	36, 43	PC-PN5400	36, 45
PC-PF2170	48	PC-PN5400SB1	45
PC-PF25501	49	PC-PN5400SB2	45
PC-PF25502	49	PC-PN5600	36, 46
PC-PF4110	57, 60	PC-PN5600P	36, 47
PC-PF4120	58, 59	PC-PN5600PSB1	47
PC-PF47001	56	PC-PN5600PSB2	47
PC-PF47002	56	PC-PN5600SB1	46
PC-PF47003	56, 61, 62	PC-PN5600SB2	46
PC-PF47201	61, 62	PC-PV7450C	50, 52
PC-PF47202CS	61, 62	PC-PV7450CF	50, 52
PC-PF47203CS	61, 62	PC-PV7450CN	50, 52
PC-PF47204CS	61, 62	PC-PV7450FS	50, 52
		PC-PW2550	49

PC-PW4110	57, 60
PC-PW4120	58, 59
PC-PW4700	56
PC-PW4720	61, 62
PC-PW5000	63
PC-PW74501	50, 52, 54
PCS-CSU0C001	61, 62
PCS-CSU0C002	61, 62
PCS-CSU0C003	61, 62
PCS-CSU0C004	61, 62
PCS-CSU0C005	61, 62

■ U

USB 接続機器構成	66
------------	----

■ し

消耗品一覧	71
シリアル接続機器構成	65

■ つ

通信・拡張ボード接続構成	64
--------------	----

■ て

ディスプレイ接続構成	32
------------	----

■ ひ

日立ウイルスワクチンサービス製品	83
------------------	----

■ ふ

プリンター接続構成	36
プレインストールサービス	81

■ ゆ

有償サービス	75
有償部品一覧	73

■ ろ

ロゴ刻印サービス(クライアント PC)	82
---------------------	----

■

液晶ディスプレイ用アーム	35
--------------	----