

日立パーソナルコンピュータ

FLORA 300 シリーズ 構成ガイド ハードウェア編

〔2002年8月23日現在〕

お知らせ

FLORA シリーズ構成ガイドは、下記の通り分冊して提供させていただいております。
必要に応じてご活用ください。

【分冊構成】

H/S 分類	システム装置分類	資料番号
ハードウェア編	FLORA-ex シリーズ	SP-476
	FLORA 400 シリーズ	SP-330-90
	FLORA 300 シリーズ	SP-331-90
	FLORA 200 シリーズ	SP-332-90
ソフトウェア編	FLORA 400 シリーズ	SP-333-20
	FLORA 300 シリーズ	
	FLORA 200 シリーズ	
	HA8000 シリーズ	
	FLORA S シリーズ	

1998年01月(第1版)	SP-331	(魔版)
1998年09月(第2版)	SP-331-10	(魔版)
1999年01月(第3版)	SP-331-20	(魔版)
1999年08月(第4版)	SP-331-30	(魔版)
1999年12月(第5版)	SP-331-40	(魔版)
2000年03月(第6版)	SP-331-50	(魔版)
2000年07月(第7版)	SP-331-60	(魔版)
2000年12月(第8版)	SP-331-70	(魔版)
2001年09月(第9版)	SP-331-80	(魔版)
2001年11月(第10版)	SP-331-90	

断り書き

本資料では、以降

Microsoft® Windows® XP 64-Bit Edition Operating System を Windows XP 64-Bit に、

Microsoft® Windows® XP Professional Operating System を Windows XP に、

Microsoft® Windows® 2000 Professional Operating System を Windows 2000 に、

Microsoft® Windows NT® Workstation Operating System Version 4.0 を

Windows NT Workstation 4.0、または Windows NT 4.0 に、

Microsoft® Windows® 98 Second Edition Operating System を

Windows 98 Second Edition、または Windows 98SE に、

Microsoft® Windows® 98 Operating System を Windows 98 に、

それぞれ略称致します。

記載の単位は、K : 1,024、k : 10^3 、M : 10^6 、G : 10^9 での換算になります。

メモリー容量につきましては、M : $1,024^2$ 、G : $1,024^3$ での換算となります。

他社所有商標に関する表示

その他記載の会社名、製品名は、それぞれの会社の商標もしくは登録商標です。

他社製品の利用について

FLORA シリーズで利用できるソフトウェアとハードウェアに関する最新情報を、ホームページに掲載しています。

<http://www.hitachi.co.jp/HAND/> **ホームページが表示されます**

FLORA シリーズの機種ごとの周辺機器の接続確認リストは、次のホームページに掲載していません。

<http://www.hitachi.co.jp/Prod/comp/OSD/pc/tech/ryutu.htm> **ホームページが表示されます**

以上の情報は、各製品の販売元からいただいた情報をまとめたものです。
日立では掲載製品の接続や動作を保証いたしません。構成を検討する際の参考にご利用ください。

導入および実務の適用に関するご相談は、下記の電話コンサルタントまでお気軽にお問い合わせください。

HCA センタ <フリーダイヤル>
 <利用時間>

0120-2580-12

9:00 ~ 12:00

13:00 ~ 17:00

(土・日・祝日を除く)

1. システム装置	2
1.1 FLORA 370W(PC8TS6-xxxxxxxxx モデル)	2
1.2 FLORA 370W(PC8TS7-xxxxxxxxx モデル)	10
1.3 FLORA 350W(PC8DV7-xxxxxxxxx モデル)	17
1.4 FLORA 350W(PC8DE1-xxxxxxxxx モデル)	24
1.5 FLORA 330W(PC8DK4-xxxxxxxxx モデル)	31
1.6 FLORA 330W(PC8DK5-xxxxxxxxx モデル)	37
1.7 FLORA 330W(PC8DG1-xxxxxxxxx モデル)	43
1.8 FLORA 310W(PC8DP4-xxxxxxxxx モデル)	49
1.9 FLORA 310W(PC8DA1-xxxxxxxxx モデル)	55
1.10 FLORA 310LV(PC7LA4-xxxxxxxxx モデル)	62
2. 周辺装置 構成図	66
2.1 ディスプレイ接続構成	66
2.2 プリンター接続構成	69
2.3 SCSI デバイス接続構成	95
2.4 通信・拡張ボード接続構成	99
2.5 シリアル接続機器構成	100
2.6 USB 接続機器構成	101
2.7 LAN 機器接続構成	103
3. 消耗品一覧	105
4. 有償部品一覧	108
5. 有償サービス	109
5.1 PC 導入・移設サービス	109
5.2 プレインストールサービス (クライアント PC)	116
索引	117

1. システム装置

1.1 FLORA 370W(PC8TS6-xxxxxxx モデル)

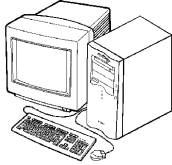

CTO ベースモデル

CPU	OS	希望小売価格	形名
Intel®Pentium®4 プロセッサ (1.5GHz)	Windows XP/ Windows 2000 セレクトフル OS モデル	239,000 円 (税別)	PC8TS6-UHM8P1K00
	Windows XP モデル/Windows NT4.0 ダウンロード代行サービス *1	249,000 円 (税別)	PC8TS6-DHN8P1C00
	Windows XP モデル/Windows 98SE ダウンロード代行サービス *1	249,000 円 (税別)	PC8TS6-KHP8P1L00

カスタマイズメニュー

項目	内容	形名変更部										希望小売価格	
		~											
メモリ *5	256MB 512MB(256MBx2,PC600 RDRAM,ECC)									C			+84,000
	256MB 1GB(512MBx2,PC600 RDRAM,ECC) *4									L			+252,000
	256MB 2GB(512MBx4,PC600 RDRAM,ECC) *4									U			+588,000
HDDユニット	60GB (EIDE,7200rpm,3.5型^イx1占有)									T			+7,000
	80GB (40GB+増設40GB) (EIDE,7200rpm,3.5型^イx1+5型^イx1占有)									U			+24,000
	120GB(60GB+増設60GB) (EIDE,7200rpm,3.5型^イx1+5型^イx1占有)									W			+31,000
	40GB IDE-RAID モデル (IDE RAID 40GBx2, 3.5型^イx1+5型^イx1占有+PCIx1占有) *6									C			+52,000
	60GB IDE-RAID モデル (IDE RAID 40GBx2, 3.5型^イx1+5型^イx1占有+PCIx1占有) *6									J			+68,000
CD-ROMユニット	FDD+CD-RW(読出:最大40倍速, 書込:最大16倍速,書換:最大10倍速)									2			+16,000
	FDD+DVD-RAM (4.7GB対応(両面9.4GB), 5型^イx1占有)									4			+54,000
	FDD+CD-ROM+CD-R/RW(読出:最大40倍速, 書込:最大16倍速,書換:最大10倍速, 5型^イx2占有)									B			+23,000
	FDD+CD-R/RW+DVD-RAM (4.7GB対応(両面9.4GB), 5型^イx2占有)									C			+77,000
CTOオプション キーボード / マウス *2 *3 *7	USB 接続キーボード +USB ホールマウス									K			+0
	109 配列準拠キーボード + ホールマウス									C			+0
	109 配列準拠キーボード +2ボタンマウス									A			+0
著名ソフト *8	一太郎 12											J	+14,000
	Microsoft Office XP Personal (プレインストール)											P	+22,400
	ATOK15											A	+6,800
	Microsoft Office XP Personal (プレインストール) + ATOK15											B	+29,200

* 1: Windows XPの添付品(リカバリCD-ROMを含む)と、出荷時のハードディスクをバックアップした媒体が添付されます。
 * 2: Windows NT4.0 でホールマウスのホールド機能を使用する場合には、バンドルされている Logitech MouseWare をインストールする必要があります。
 * 3: Windows NT4.0 では、USB 接続キーボード / USB ホールマウスは使用できません。
 * 4: Windows 98SE モデルを除きます。
 * 5: Windows 98SE の場合は、512MB 以下でご使用ください。正常に認識されません。
 * 6: WindowsXP/Windows2000 モデルのみ対象。

1.1 FLORA 370W(PC8TS6-xxxxxxxxx **モデル**)

- * 7: Windows 98SE タウンゲート 代行サービスに添付されている USB 接続ポートと、Windows 2000 モデル、Windows XP モデルに添付されている USB 接続ポートとは仕様が異なります。
- * 8: ジャストシステム 一太郎、ATOK はインストールされていません。インストールの際には、CD-ROM ドライブ、CD-R/RW ドライブ、DVD-RAM ドライブのいずれかが必要です。

概略仕様

システム装置		FLORA 370W	
形名	Windows XP/ Windows 2000 *22 セクタブル OS モデル *23	PC8TS6-UHM8P1K00	
	Windows XP モデル/Windows NT4.0 ダウングレード代行サービス *1,*2,*4	PC8TS6-DHN8P1C00	
	Windows XP モデル/Windows 98SE ダウングレード代行サービス *3,*4	PC8TS6-KHP8P1L00	
1	CPU (周波数)	Intel®Pentium® 4 プロセッサ (1.50GHz)	
2	2次キャッシュ (容量)	256KB	
3	システムバスクロック	400MHz	
4	チップセット	Intel® 850 チップセット	
5	メモリー	標準 256MB(128MB × 2)/ 最大 2GB(512MB × 4) *5 (PC600,ECC 対応,RDRAM)	
6	表示解像度 (表示色) *6	640 × 480ドット (1677 万色), 800 × 600ドット (1677 万色), 1024 × 768ドット (1677 万色), 1280 × 1024ドット (1677 万色), 1600 × 1200ドット (1677 万色)	
7	ビデオシステム	Leadtek 社 WinFast® GeForce2 MX™	
8	ビデオ RAM	32MB (SDRAM)	
9	ファイル装置	FDD	3.5 型 (3 モー 1.44MB/1.2MB/720KB) *7
		HDD *8 *9	40GB(7.2k 回転,E-IDE,Ultra ATA/100 対応)
		CD-ROM *9	最大 48 倍速 (E-IDE)
10	サウンド機能	AC97 Sound (ステレオ 16bit,48kHz)	
11	拡張スロット	AGP *10	ロングサイズ (表示ポートで使用済み) × 1
		PCI (縦 × 横) *11	ロングサイズ (107 × 312mm 以下) × 5
		メモリー	4 (2 スロット使用済)
12	拡張ストレージベイ	5.25 型	3 (CD-ROM で 1 ベイ使用済)
		3.5 型	3 (FDD,HDD で 2 ベイ使用済)
13	インターフェイス	USB	2 (USB1.1/UHCI 準拠) *12
			シリアル × 2 パラレル × 1 キーボード × 1 マウス × 1 マイクイン × 1 ラインイン × 1 ラインアウト × 1 アナログ RGB ディスプレイ × 1 デジタル RGB ディスプレイ (DVI-D 液晶) × 1 *13 *14
14	ネットワーク	LAN(100BASE-TX/10BASE-T 自動認識)	
15	キーボード / マウス	USB ベイキーボード / USB ホールマウス *15	
16	外形寸法 W × D × H	197 × 487 × 435 mm(突起部除く)	
17	質量	約 15kg	
18	消費電力 標準 (最大 / サスペンド時) *16	Windows XP	約 76W(275W/ 約 5W)
		Windows NT 4.0	約 76W(275W/ -)
		Windows 98SE	約 76W(275W/ 約 4W)
19	省エネ法に 基づく 表示	区分	P (Windows XP, Windows NT 4.0), R (Windows 98SE)
		エネルギー 消費効率 *17	Windows XP 0.0013 Windows NT 4.0 0.019 Windows 98SE 0.0010
20	電源	AC100V ± 10% 50/60Hz (平行 2 極プラグ付き)	

カスタムメイド、オプション仕様

メモリー *5 *18	512MB		256MB × 2 (PC600,ECC 対応,RDRAM)
	1GB		512MB × 2 (PC600,ECC 対応,RDRAM)
	2GB		512MB × 4 (PC600,ECC 対応,RDRAM)
ファイル装置	FDD		-
	HDD	60GB	60GB (7.2k 回転,E-IDE,Ultra ATA/100 対応)
		80GB	40GB + 増設 40GB (7.2k 回転,E-IDE,Ultra ATA/100 対応)
		120GB	60GB + 増設 60GB (7.2k 回転,E-IDE,Ultra ATA/100 対応)
		40GB RAID	40GB IDE-RAID モデル (IDE RAID 40GBx2)
		60GB RAID	60GB IDE-RAID モデル (IDE RAID 60GBx2)
	リムーバブル ディスクユニット *19	CD-R/RW	読み出し: CD-ROM/R: 最大 40 倍速, CD-RW: 最大 32 倍速 書き込み: CD-R: 最大 16 倍速, CD-RW: 最大 10 倍速, バックアップ防止機能付き, ライティングソフト添付 *20
DVD-RAM		片面 4.7GB/ 両面 9.4GB DVD-RAM ディスク対応, 2.77MB/s(E-IDE)	
キーボード / マウス	109 キーボード / マウス (2 ボタン)		
	109 キーボード / ホールマウス *21		

- * 1: 出荷時、Windows NT 4.0 がインストールされています。
- * 2: Windows NT 4.0 の Service Pack は、Service Pack 6a となります。Service Pack のインストールは行いません。
- * 3: 出荷時、Windows 98SE がインストールされています。
- * 4: ダウングレード代行サービスとは、Windows XP のダウングレード権を利用して、お客様に代わって、ダウングレードソフトウェア (Windows NT 4.0 または Windows 98SE) をインストールし提供するサービスです。Windows XP の添付品 (リカバリ CD-ROM を含む) と、出荷時のハードディスクをバックアップした媒体が添付されます。
- * 5: Windows XP モデル / Windows 98SE ダウングレード代行サービスでは、最大 512MB (256MB × 2) までとなります。
- * 6: Windows XP、Windows 98SE では、マルチディスプレイ、同時表示が可能です。Windows NT 4.0、Windows 2000 では同時表示のみ可能です。(マルチディスプレイ時には、アログ側がメイン画面、デスクトップ側がサブ画面になります)
- * 7: 3 モードドライブは、デュアル OS モデル / Windows XP モデル / Windows NT 4.0 ダウングレード代行サービスの場合はインストールされておらず、バンドルされています。Windows XP モデル / Windows 98SE ダウングレード代行サービスでは、インストールおよびバンドルされています。
- * 8: Windows XP モデル / Windows 98SE ダウングレード代行サービスでは、HDD は FAT32 形式で全領域が C ドライブとして設定されています。デュアル OS モデルでは NTFS 形式で約 10GB まで、Windows XP モデル / Windows NT 4.0 ダウングレード代行サービスでは、NTFS 形式で約 8GB まで、フォーマットしてあります。残りは空き領域となっていますので、Windows XP / Windows 2000 では「ディスクの管理」、Windows NT 4.0 では「ディスクアドミニストレータ」を使用して別途任意サイズでドライブを作成して使用することが可能です。
- * 9: Windows XP モデル / Windows NT 4.0 ダウングレード代行サービスでは、IDE ディバイスの転送モードは出荷時には DMA モードに設定されています。
- * 10: A.G.P Pro (1.5V 仕様) ネットを採用しています。
- * 11: PCI 2.2 準拠の 5V システム用ネットを採用しています。
- * 12: USB インターフェイスは、Windows NT 4.0 ではサポートしていません。また、全ての USB 対応周辺機器の動作を保証するものではありません。
- * 13: デスクトップ液晶ディスプレイと変換ネットのセットモデルにて接続できます。接続が可能なセットモデルの形名につきましては、価格表をご参照ください。
- * 14: 実際の製品には TV-OUT ネットが搭載されていますが、使用できません。ご注意ください。
- * 15: Windows NT 4.0 では使用できません。Windows XP モデル / Windows NT 4.0 ダウングレード代行サービスを選択した場合は、109 配列準拠キーボード / ホールマウスが標準となります。
- * 16: 消費電力は、CRT 接続時の値です。Windows NT 4.0 では、パワーマネジメント機能を使用することはできません。
- * 17: EPC - 消費効率とは、省エネ法で定める測定方法により測定された消費電力を省エネ法で定める複合理論性能で除したものです。
- * 18: 128MB / 256MB / 512MB の中から、2 枚 1 組で 2 組まで搭載可能です。本体導入後にメモリーボードを増設する場合、メモリー容量の組合せによっては導入済みのメモリーボードを取外して、新しいメモリーボードを増設する必要がある場合があります。
- * 19: リムーバブル装置は各ドライブ単体構成の他に、CD-ROM+CD-RW、DVD-RAM+CD-RW のダブルドライブ構成が選択できます。
- * 20: Roxio™, Inc. Easy CD Creator®5 Basic が添付されます。
- * 21: Windows NT 4.0 でホールマウスのホール機能を使用する場合には、バンドルされている Logitech MouseWare をインストールする必要があります。
- * 22: Windows 2000 は、Service Pack 2 適用済み版です。Service Pack のインストールは行いません。
- * 23: デュアル OS モデルは、初回起動時に使用する OS を選択することにより、選択した OS で起動します。選択しなかった OS は選択後にはなくなります。「リカバリ CD-ROM」を標準添付しており、誤ってシステムファイルを消去してしまった時、OS 選択後の状態に復旧することができます。初回起動時に選択しなかった OS は使用できません。選択しなかった OS を使用する場合には、別途パッケージなどをご購入ください。

周辺装置

< 凡例 > 選択接続 [搭載]
同時接続 [搭載] 可

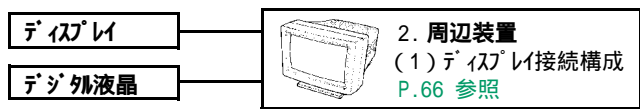
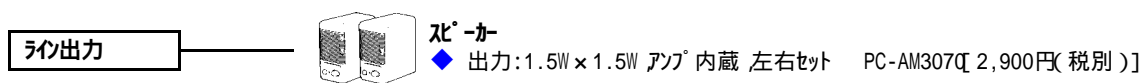
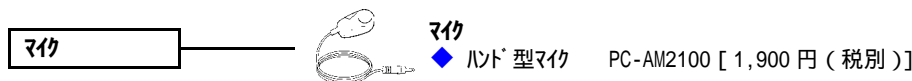
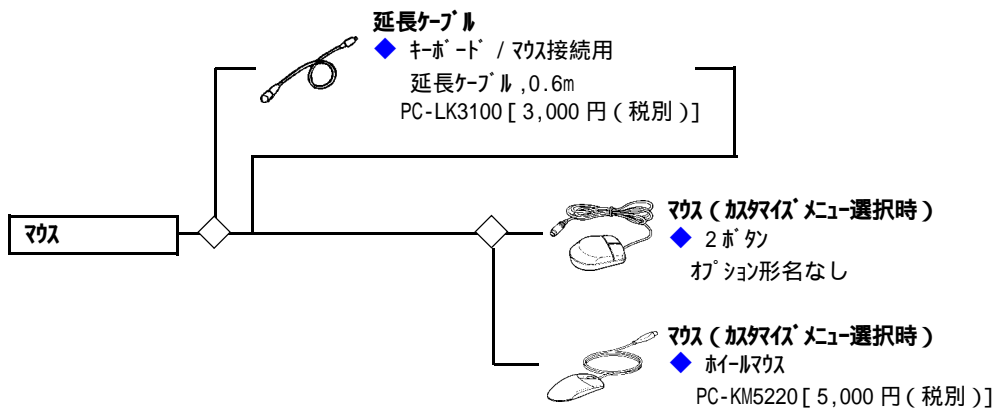
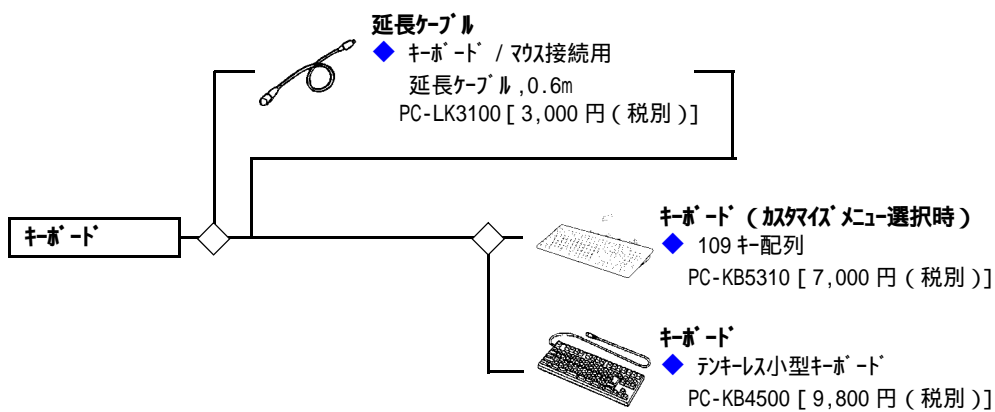
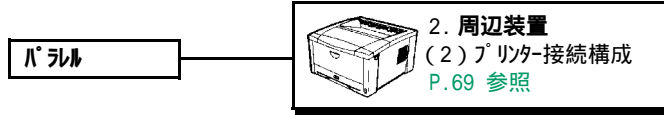
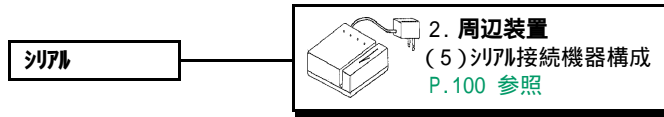

< 凡例 > 選択接続 [搭載]
 同時接続 [搭載] 可

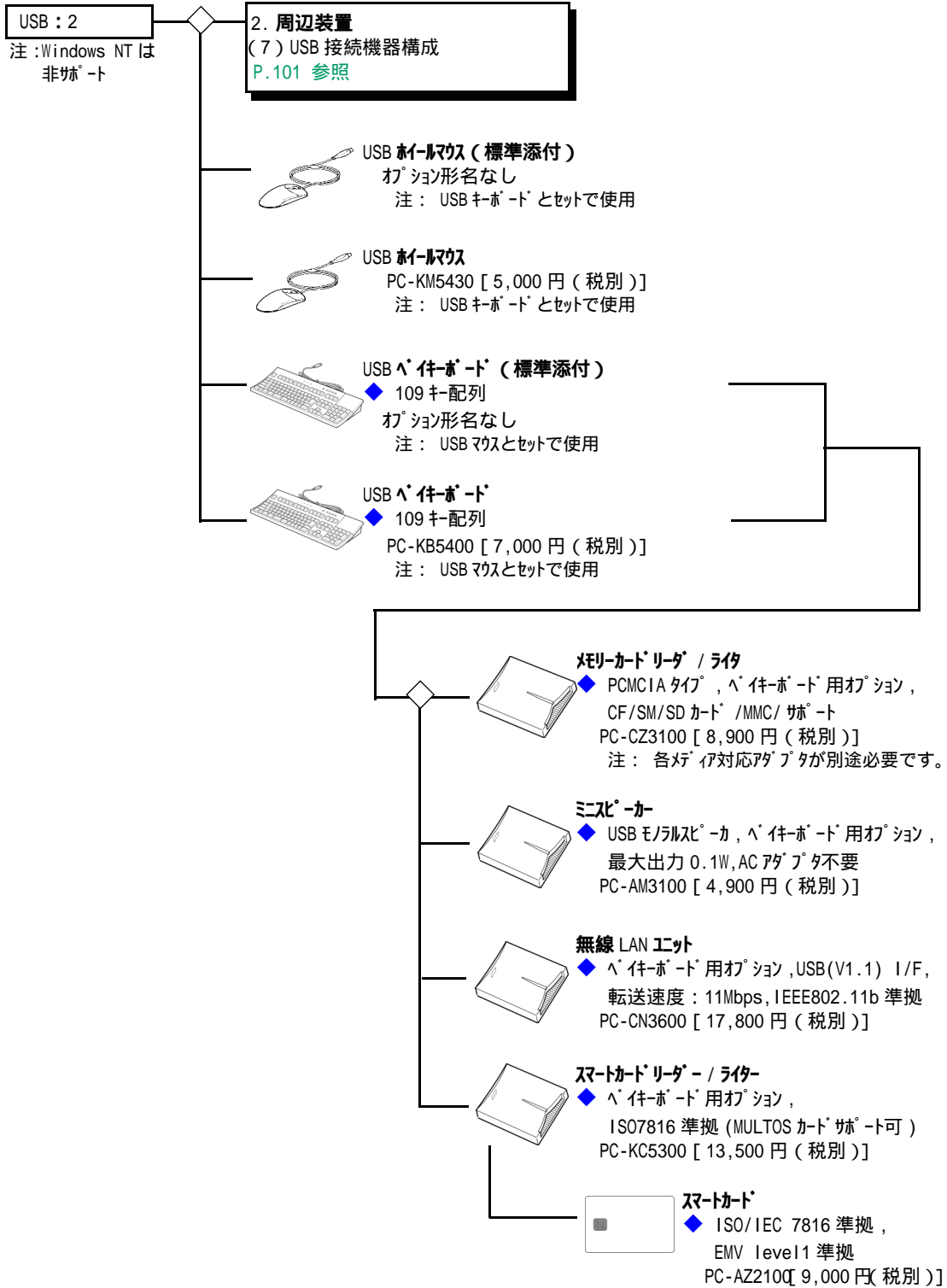

< 凡例 > 選択接続 [搭載]
 同時接続 [搭載] 可

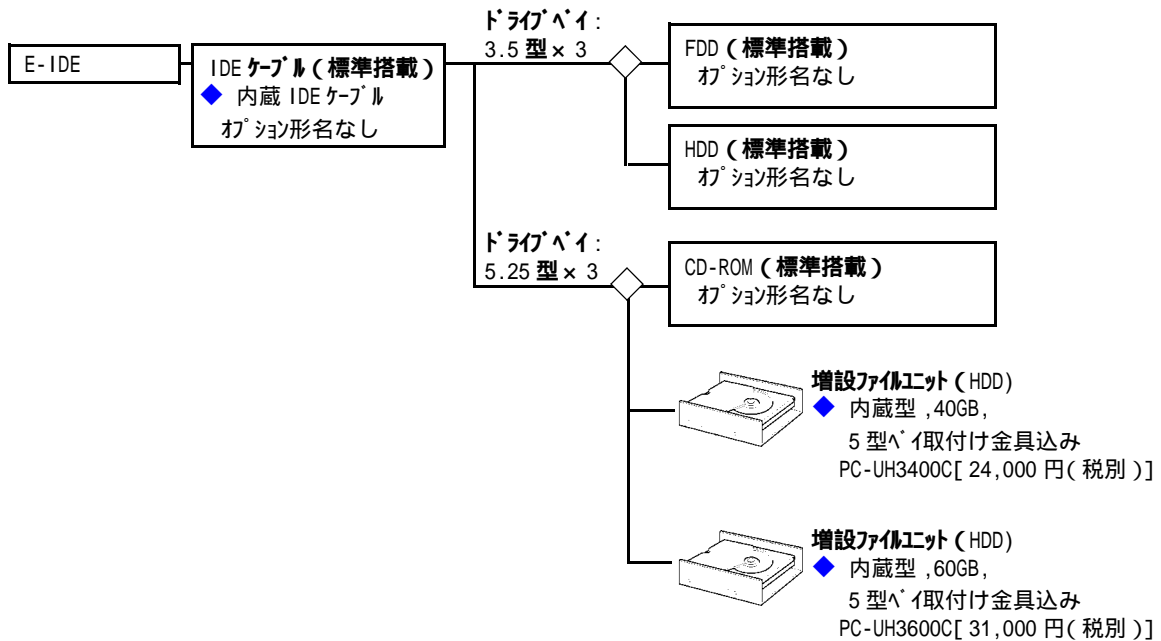
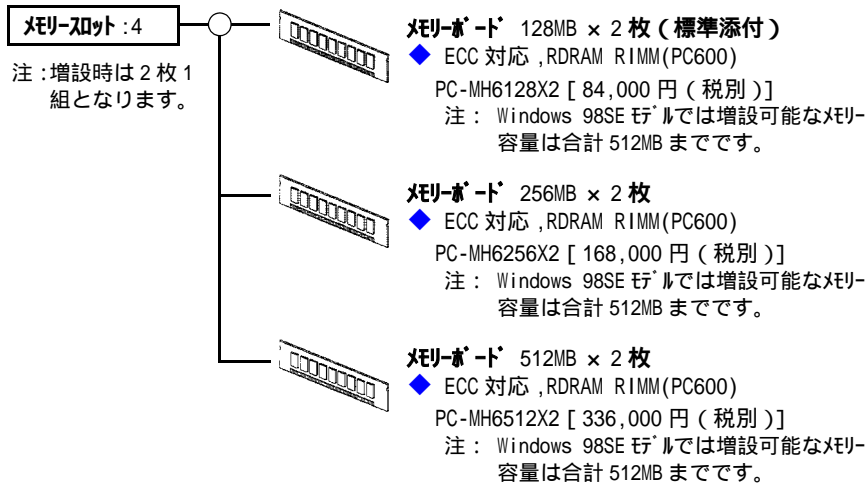

< 凡例 > 選択接続 [搭載]
 同時接続 [搭載] 可

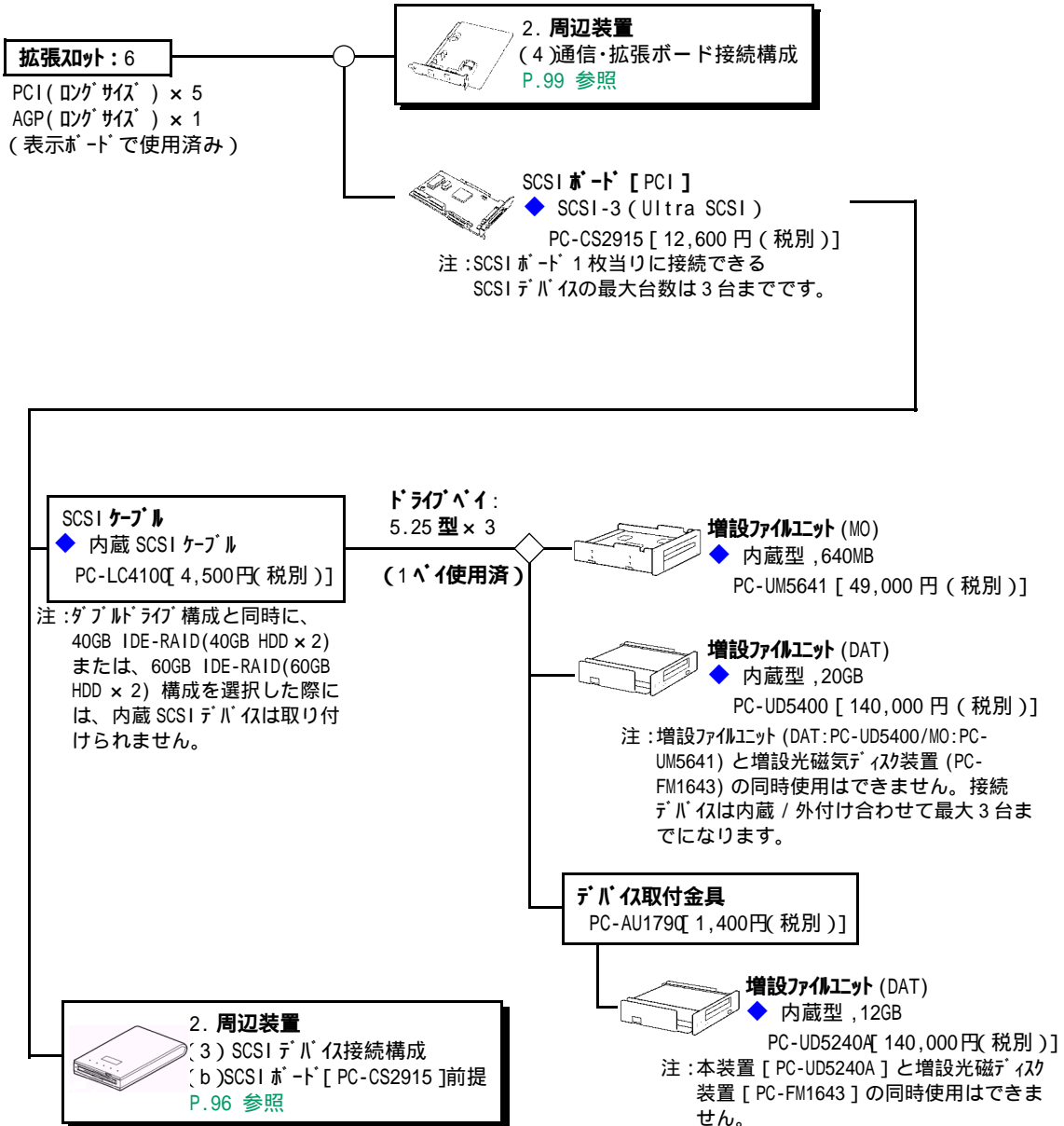

1.2 FLORA 370W(PC8TS7-xxxxxxx モデル)



CTO ベースモデル

CPU	OS	希望小売価格	形名
インテル®Pentium®4 プロセッサ (2.40GHz)	Windows XP モデル	302,000 円 (税別)	PC8TS7-HSJ4P1K00
	Windows 2000 モデル	302,000 円 (税別)	PC8TS7-PSK4P1K00
インテル®Pentium®4 プロセッサ (2AGHz)	Windows XP モデル	218,000 円 (税別)	PC8TS7-HNJ4P1K00
	Windows 2000 モデル	218,000 円 (税別)	PC8TS7-PNK4P1K00

カスタマイズメニュー

項目	内容	形名変更部								希望小売価格	
		~									
メモリー	128MB 256MB(1スロット占有,DDR DRAM:PC2100)							8			+15,000
	128MB 512MB(1スロット占有,DDR DRAM:PC2100)							C			+45,000
	128MB 1GB(2スロット占有,DDR DRAM:PC2100)							L			+105,000
HDDユニット	60GB (EIDE,7200rpm,3.5型^1x1占有)								T		+7,000
	80GB (EIDE,7200rpm,3.5型^1x2占有) (40GB+増設40GB)								U		+24,000
	120GB(EIDE,7200rpm,3.5型^1x2占有) (60GB+増設60GB)								W		+38,000
CD-ROMユニット	CD-RW(読出:最大40倍速, 書込:最大24倍速,書換:最大10倍速)								2		+16,000
	CD-ROM+CD-R/RW(読出:最大40倍速, 書込:最大24倍速,書換:最大10倍速, 5型^1x2占有)*1								B		+23,000
CTOオプション キーボード / マウス	109 配列準拠キーボード (USB)+ホイールマウス (USB)								K		+0
	109 配列準拠キーボード + ホイールマウス								C		+0
	109 配列準拠キーボード +2ボタンマウス								A		+0
著名ソフト *2	一太郎 12									J	+14,000
	Microsoft Office XP Personal (プレインストール)									P	+22,400
	ATOK15									A	+6,800
	Microsoft Office XP Personal (プレインストール) + ATOK15									B	+29,200
	Microsoft Office XP Professional (プレインストール)									Q	+73,300

* 1: 2002年10月頃 出荷予定です。出荷時期まで選択できません。

* 1: ダブルドライブ構成を選択した際には、増設できる内蔵 DAT/MO は最大1台までです。

* 2: ジャストシステム 一太郎、ATOK はプレインストールされていません。インストールの際には、CD-ROMドライブ、CD-R/RWドライブ、DVD-RAMドライブのいずれかが必要です。

概略仕様

システム装置			FLORA 370W	
形名	Windows XP モデル		PC8TS7-HSJ4P1K00	PC8TS7-HNJ4P1K00
	Windows 2000 モデル *1		PC8TS7-PSK4P1K00	PC8TS7-PNK4P1K00
1	CPU		インテル® Pentium® 4 プロセッサ	
2	周波数		2.40GHz	2AGHz
3	2次キャッシュ (容量)		512KB	
4	システムバスクロック		400MHz	
5	チップセット		Intel® 845G + ICH4 チップセット	
6	メインメモリ		標準 128MB(128MB × 1) / 最大 1GB(512MB × 2) (PC2100, ハリティなし, DDR SDRAM)	
7	表示解像度 (表示色) *2 *3		640 × 480ドット (1677万色), 800 × 600ドット (1677万色), 1024 × 768ドット (1677万色), 1280 × 1024ドット (1677万色), 1600 × 1200ドット (1677万色)	
8	ビデオシステム		Leadtek 社 WinFast® GeForce2 MX™400	
9	ビデオ RAM		64MB (SDRAM)	
10	ファイル装置	FDD	3.5 型 (3 モード 1.44MB/1.2MB/720KB) *4	
		HDD *5	40GB(5.4k 回転, E-IDE, Ultra ATA/100 対応)	
		CD-ROM	最大 48 倍速 (E-IDE)	
11	サウンド機能		AC97 Sound (ステレオ 16bit, 48kHz)	
12	拡張スロット	AGP *6	ショートサイズ × 1 (グラフィックボードで使用済み)	
		PCI (縦 × 横) *7	ロングサイズ (107 × 312mm 以下) × 3	
		メモリ	2 (1 スロット使用済)	
13	拡張ストレージベイ	5.25 型	3 (CD-ROM で 1 ベイ使用済)	
		3.5 型	3 (FDD, HDD で 2 ベイ使用済)	
14	インターフェース	USB	6 (正面側 × 2 / 背面側 : 4, USB2.0/EHCI 準拠) *8	
		シリアル	× 2	
		パラレル	× 1	
		キーボード	× 1	
		マウス	× 1	
		マイクイン	× 2	
		ラインイン	× 1	
		ラインアウト	× 1	
		ヘッドホン	× 1	
		アナログ RGB ディスプレイ	× 1	
デジタル RGB ディスプレイ (DVI-D 液晶) × 1 *9				
15	ネットワーク		LAN(100BASE-TX/10BASE-T 自動認識)	
16	キーボード / マウス		USB ハワイポート・USB ホールマウス	
17	外形寸法 W × D × H		200 × 430 × 414 mm (突起部除く)	
18	質量		約 12.5kg	
19	消費電力 標準 (最大 / サスペンド時) *10	Windows XP	約 63W(200W / 約 4W)	約 60W(200W / 約 4W)
		Windows 2000	約 63W(200W / 約 4W)	約 60W(200W / 約 4W)
20	省エネ法に 基づく 表示	区分	Q	
		区別 エネルギー 消費効率 *11	Windows XP	0.0006
		Windows 2000	0.0006	0.0006
21	電源		AC100V ± 10% 50/60Hz (平行 2 極平行アース付き)	

カスタムメイド、オプション仕様

メインメモリ *12		256MB	128MB × 2 (PC2100, ハリティなし, DDR SDRAM)
		512MB	256MB × 2 (PC2100, ハリティなし, DDR SDRAM)
		1GB	512MB × 2 (PC2100, ハリティなし, DDR SDRAM)
ファイル装置	HDD	60GB	60GB (5.4k 回転, E-IDE, Ultra ATA/100 対応)
		80GB	40GB + 増設 40GB(5.4k 回転, E-IDE, Ultra ATA/100 対応)
		120GB	60GB + 増設 60GB(5.4k 回転, E-IDE, Ultra ATA/100 対応)
	リムーバブル ディスクユニット *14	CD-R/RW	読み出し: CD-ROM/R: 最大 40 倍速, CD-RW: 最大 32 倍速 書き込み: CD-R: 最大 24 倍速, CD-RW: 最大 10 倍速, ハッパ-アンダ-ランエラー防止機能付き, ライティングソフト添付 *15
キーボード / マウス			109 配列準拠キーボード / マウス (2 ボタン)
			109 配列準拠キーボード / ホールマウス

- * 1: Windows 2000 は、Service Pack 2 適用済み版となります。Service Pack のインストールは行えません。
- * 2: マルチディスプレイ、同時表示が可能です。(マルチディスプレイ時には、フロント側がメイン画面、デジタル側がサブ画面になります。一部の LCD ディスプレイやプロジェクタでは、正常に表示できない場合があります。) Windows XP では、表示解像度 640 × 480 ドットは使用できません。また、使用するディスプレイによって表示可能な解像度、色数は異なります。
- * 3: 出荷時の解像度設定は、1024 × 768 ドットです。1280 × 1024、1600 × 1200 ドットの解像度設定は、デジタル RGB ディスプレイ接続ではお使いになれません。アナログ RGB 接続にてお使いください。
- * 4: 3 モードドライブは、インストールされておらず、バンドルされております。なお、サポートする FD 仕様の詳細に関しては、下記 URL をご参照ください。
FLORA ホームページ [社外 Web] > ダウンロード > FLORA シリーズ別 > その他 > その他
<http://www.hitachi.co.jp/Prod/comp/OSD/pc/flora/download/type/other.htm#other>
- * 5: NTFS 形式で約 10GB までフォーマットしてあります。残りは空き領域となっていますので、“ディスクの管理”を使用して別途任意サイズでドライブを作成して使用することが可能です。
- * 6: A.G.P(1.5V 仕様) コネクタを採用しています。
- * 7: PCI2.2 準拠の 5V システム用コネクタを採用しています。
- * 8: USB インターフェイスは、全ての USB 対応周辺機器の動作を保証するものではありません。
- * 9: デジタル液晶ディスプレイと変換コネクタのセットにて接続できます。接続が可能なセットの形名につきましては、価格表をご参照ください。液晶モジュールへの電源は供給していません。
- * 10: 消費電力は、アナログ RGB ディスプレイ接続時の値です。
- * 11: エネルギー消費効率とは、省エネ法で定める測定方法により測定された消費電力を省エネ法で定める複合理論性能で除したものです。
- * 12: 128MB/256MB/512MB の中から搭載可能です。本体導入後にメモリーポートを増設する場合、メモリー容量の組合せによっては導入済みのメモリーポートを取出して、新しいメモリーポートを増設する必要がある場合があります。
- * 14: リムーバブル装置は各ドライブ単体構成の他に、CD-ROM+CD-R/RW、DVD-RAM+CD-R/RW のダブルドライブ構成が選択できます。
- * 15: Roxio™, Inc. Easy CD Creator®5 Basic が添付されます。
- * 16: DVD-ビデオ再生には、市販の DVD 再生ソフトウェアが必要です。

周辺装置

< 凡例 > 選択接続 [搭載]
同時接続 [搭載] 可

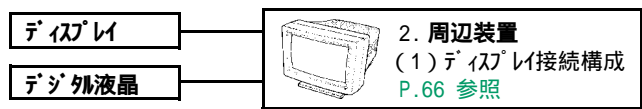
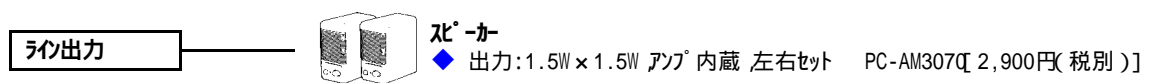
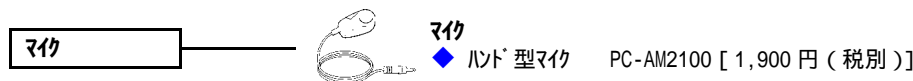
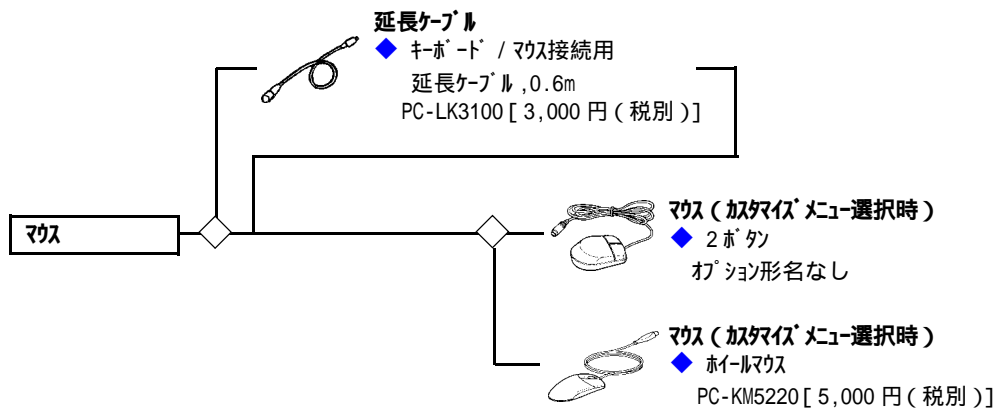
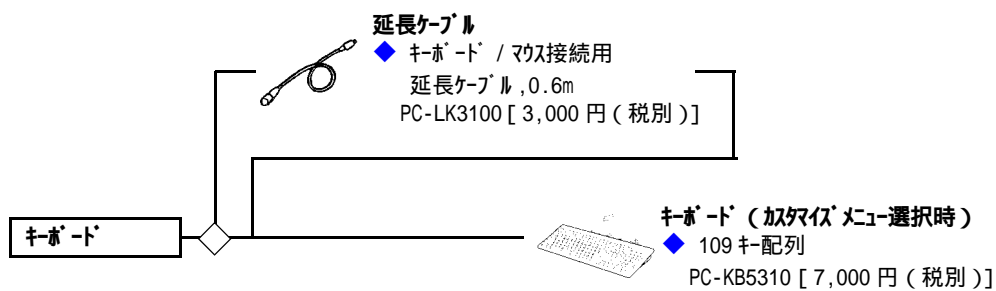
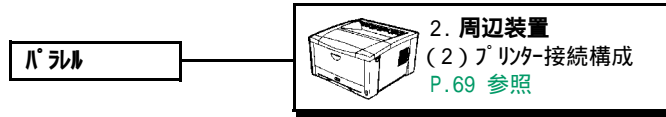
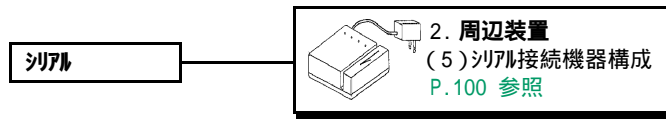

< 凡例 > 選択接続 [搭載]
 同時接続 [搭載] 可

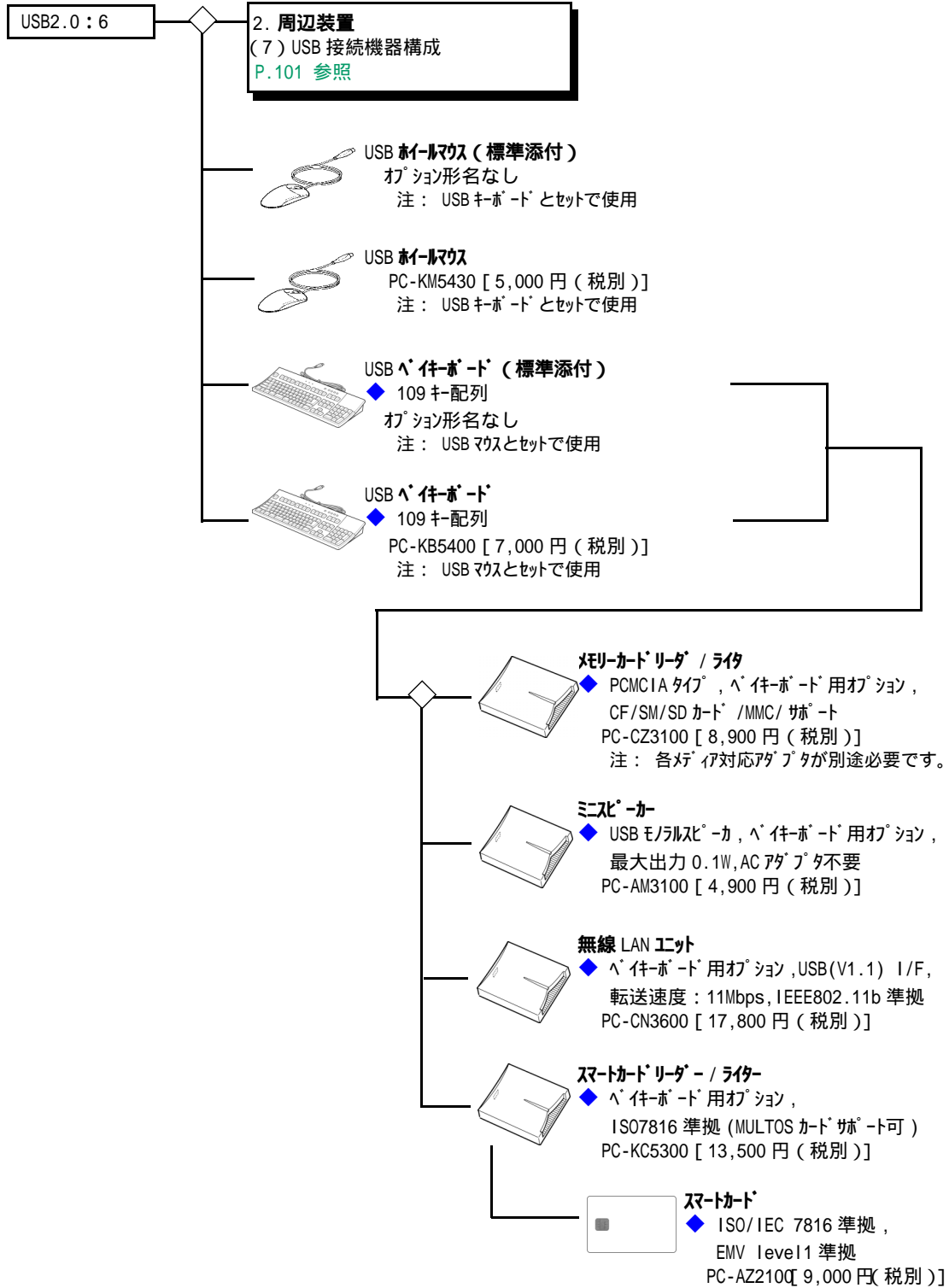

1.2 FLORA 370W(PC8TS7-xxxxxxx モデル)

< 凡例 > 選択接続 [搭載]
 同時接続 [搭載] 可

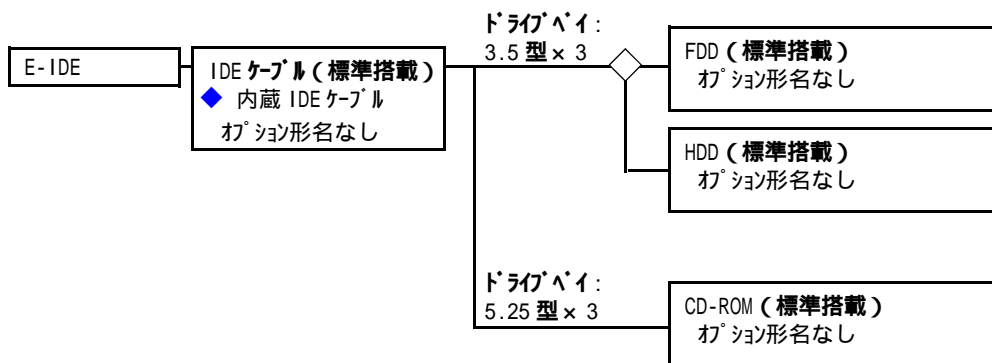
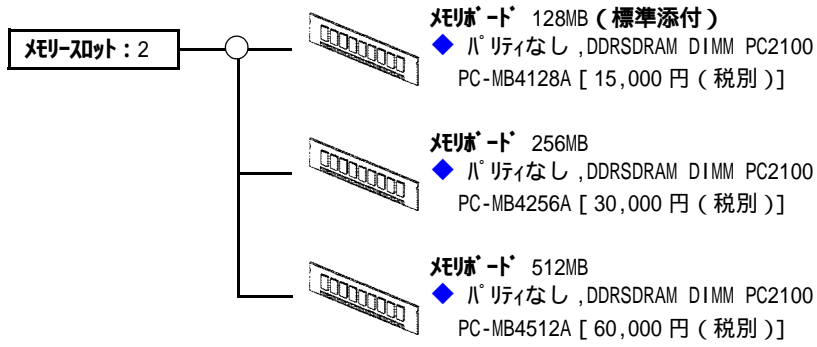

< 凡例 > 選択接続 [搭載]
 同時接続 [搭載] 可

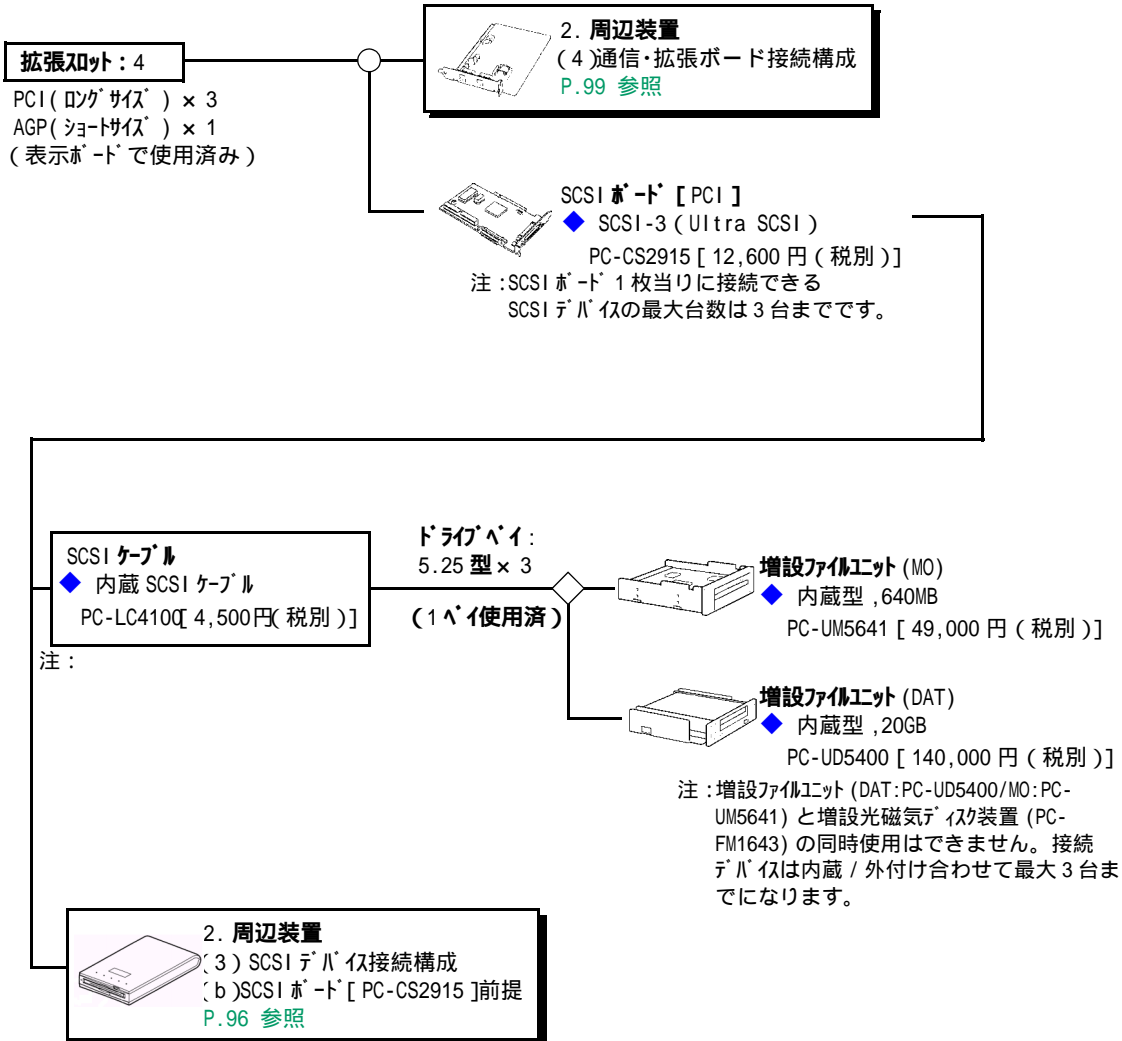

1.3 FLORA 350W(PC8DV7-xxxxxxx モデル)

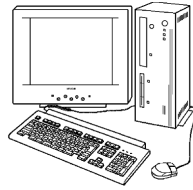

販売モデル

CPU	OS	希望小売価格	形名
Intel®Celeron® プロセッサ (1.20GHz)	Windows XP/ Windows 2000 セレクトブル OS モデル	142,000 円 (税別)	PC8DV7-UA04P1K00
	Windows XP モデル	142,000 円 (税別)	PC8DV7-HA04P1K00
	Windows XP モデル / Windows NT4.0 ダウングレード 代行サービス *1	152,000 円 (税別)	PC8DV7-DA04P1C00
	Windows XP モデル / Windows 98SE ダウングレード 代行サービス *1	152,000 円 (税別)	PC8DV7-KA04P1K00
	Windows 2000 モデル	142,000 円 (税別)	PC8DV7-PA04P1K00

カスタマイズメニュー

項目	内容	形名変更部								希望小売価格	
		~									
メモリ *4	128MB 256MB(256MBx1, PC133, パリティなし, SDRAM)					8					+15,000
	128MB 384MB (256MBx1+128MBx1, PC133, パリティなし, SDRAM)					A					+30,000
	128MB 512MB(256MBx2, PC133, パリティなし, SDRAM)					C					+45,000
CTO オプション キーボード / マウス *2, *3	USB 有線キーボード + USB ホールマウス								K		+0
	109 配列準拠キーボード + ホールマウス								C		+0
	109 配列準拠キーボード + 2ボタンマウス								A		+0
	マルチメディアコンパクトキーボード + ホールマウス								E		+1,500
	ワイヤレスマルチメディアコンパクトキーボード + マルチスクロールマウス								F		+9,000
著名ソフト *4	一太郎 12									J	+14,000
	Microsoft Office XP Personal (インストール)									P	+22,400
	ATOK15									A	+6,800
	Microsoft Office XP Personal (インストール)+ATOK15									B	+29,200
	Microsoft Office XP Professional (インストール)									Q	+73,300
Microsoft Office 2000 Personal SR-1 (インストール) *5									N	+14,700	

- * 1: Windows XPの添付品(リカバリCD-ROMを含む)と、出荷時のハードディスクをバックアップした媒体が添付されます。
- * 2: Windows NT4.0 でホールマウスのホール機能を使用する場合には、バンドルされている Logitech MouseWare をインストールする必要があります。
- * 3: Windows NT4.0 ではUSB有線キーボード、USBホールマウスは使用できません。それ以外のキーボードを選択ください。
- * 4: ジャストシステム 一太郎、ATOKはインストールされていません。インストールの際には、CD-ROMドライブ、CD-R/RWドライブ、DVD-RAMドライブのいずれかが必要です。
- * 5: Windows 2000 モデルのみサポート。Windows XP および NT4.0、98SEダウングレード 代行サービスモデルは非サポート。2002年8月出荷開始予定です。

1.3 FLORA 350W(PC8DV7-xxxxxxxxx モデル)

HDD	3.5 型 ^ハ イ	5.25 型 ^ハ イ										希望小売価格
40GB	FDD	CD-ROM(読出：最大 48 倍速)					P	1				+0
		CD-R/RW(読出：最大 40 倍速， 書込：最大 16 倍速，書換：最大 10 倍速)					P	2				+16,000
		DVD-RAM (4.7GB メ ^テ ィア対応 (両面 9.4GB))					P	4				+54,000
		コ ^ン ボ ^ニ ット (CD-ROM*1+ リム-ハ ^ブ ル HDD (ホ ^タ ノみ))					P	S				+21,000
		コ ^ン ボ ^ニ ット (CD-ROM*1+40GB リム-ハ ^ブ ル HDD)					U	S				+45,000
	-	コ ^ン ボ ^ニ ット (FDD+CD-ROM*1)					P	R				+7,000
	40GB HDD	コ ^ン ボ ^ニ ット (FDD+CD-ROM*1)					U	R				+31,000
60GB	FDD	CD-ROM(読出：最大 48 倍速)					T	1				+7,000
		CD-R/RW(読出：最大 40 倍速， 書込：最大 16 倍速，書換：最大 10 倍速)					T	2				+23,000
		DVD-RAM (4.7GB メ ^テ ィア対応 (両面 9.4GB))					T	4				+61,000
		コ ^ン ボ ^ニ ット (CD-ROM*1+ リム-ハ ^ブ ル HDD (ホ ^タ ノみ))					T	S				+28,000
		コ ^ン ボ ^ニ ット (CD-ROM*1+40GB リム-ハ ^ブ ル HDD)					V	S				+52,000
	-	コ ^ン ボ ^ニ ット (FDD+CD-ROM*1)					T	R				+14,000
	40GB HDD	コ ^ン ボ ^ニ ット (FDD+CD-ROM*1)					V	R				+38,000

* 1：読み出し：最大 24 倍速

概略仕様

システム装置		FLORA 350W		
形名	Windows XP/Windows 2000 *5 セレクト OS モデル *19	PC8DV7-UA04P1K00		
	Windows XP モデル	PC8DV7-HA04P1K00		
	Windows XP モデル / Windows NT 4.0 ダウンロード代行サービス *1 *2 *4	PC8DV7-DA04P1C00		
	Windows XP モデル / Windows 98SE ダウンロード代行サービス *3 *4	PC8DV7-KA04P1K00		
	Windows 2000 モデル *5	PC8DV7-PA04P1K00		
1	CPU (周波数)	Intel®Celeron® プロセッサ (1.20GHz)		
2	2次キャッシュ (容量)	256KB		
3	システムバスクロック	100MHz		
4	チップセット	SiS 社 SiS630ST		
5	メモリー	標準 128MB(128MB × 1) / 最大 512MB(256MB × 2) (PC133, バッテリなし, SDRAM, ビデオ RAM と共用)		
6	表示解像度 (表示色) *5	640 × 480ドット (1677 万色), 800 × 600ドット (1677 万色), 1024 × 768ドット (1667 万色), 1280 × 1024ドット (65,536 色)		
7	ビデオシステム	SiS630ST に内蔵		
8	ビデオ RAM	8MB(4/16/32MB に変更可能, メモリーと共用)		
9	ファイル装置	FDD	3.5 型 (3 モード 1.44MB/1.2MB/720KB) *7	
		HDD *8 *9	40GB(E-IDE, Ultra ATA/100 対応)	
		CD-ROM *9	最大 48 倍速 (E-IDE)	
10	サウンド機能	AC97 Sound (ステレオ 16bit, 48kHz)		
11	拡張スロット	PCI (縦 × 横) *10	ショートサイズ (107 × 175mm 以下) × 2 *11, (80 × 120mm 以下) × 1	
		メモリー	2 (1 スロット使用済)	
12	拡張ストレージヘイ	5.25 型	1 (CD-ROM ドライブで 1 ヘイ使用済)	
		3.5 型	1 (FDD で 1 ヘイ使用済)	
13	インターフェース	USB	2 (USB1.1/OHCI 準拠) *12	
		シリアル	× 2	
		パラレル	× 1	
		キーボード	× 1	
		マウス	× 1	
		マイクイン	× 1	
		ラインイン	× 1	
		ラインアウト	× 1	
		ヘッドホン	× 1	
		アナログ RGB ディスプレイ	× 1	
デジタル RGB ディスプレイ (DVI-D)	× 1			
14	ネットワーク	LAN (100BASE-TX/10BASE-T 自動認識)		
15	キーボード / マウス	USB ヘイキーボード / USB ホイールマウス *13		
16	外形寸法 W × D × H	95 × 370 × 300 mm (スタンド含まず)		
17	質量	約 7 kg		
18	消費電力 *14 標準 (最大 / ストップ時)	Windows XP	約 49W(120W/ 約 3W)	
		Windows 2000	約 49W(120W/ 約 3W)	
		Windows NT 4.0	約 50W(120W/ -)	
		Windows 98SE	約 50W(120W/ 約 4W)	
19	省エネ法に 基づく表示	区分	R	
		エネルギー 消費効率 *15	Windows XP	0.001
			Windows 2000	0.001
			Windows NT 4.0	0.018
			Windows 98SE	0.001
20	電源	AC100V ± 10% 50/60Hz		

カスタムメイド、オプション仕様

メインメモリ *16	256MB		256MB × 1 (PC133 SDRAM)
	384MB		128MB + 256MB (PC133 SDRAM)
	512MB		256MB × 2 (PC133 SDRAM)
ファイル装置	FDD		増設 3.5 型フロッピー
	HDD	60GB	60GB (E-IDE,Ultra ATA/100 対応)
		80GB	40GB + 増設 40GB (E-IDE,Ultra ATA/100 対応)
		100GB	60GB + 増設 40GB (E-IDE,Ultra ATA/100 対応)
	リムーバブルディスクユニット	CD-R/RW	読み出し: CD-ROM/R: 最大 40 倍速, CD-RW: 最大 32 倍速 書き込み: CD-R: 最大 24 倍速, CD-RW: 最大 10 倍速, バンプアングラー防止機能付き, ライティングソフト添付 *17
DVD-RAM		片面 4.7GB/ 両面 9.4GB DVD-RAM ディスク対応, 2.77MB/s(E-IDE)	
キーボード / マウス			109 キーボード / マウス (2 ボタン)
			109 キーボード / ホールマウス *18
			マルチアイコンパッドキーボード / ホールマウス *18
			マルチアイコンパッドキーボード / マウス / 受信ユニット

- * 1: 出荷時、Windows NT 4.0 がインストールされています。
- * 2: Windows NT 4.0 の Service Pack は、Service Pack 6a となります。Service Pack のインストールは行いません。
- * 3: 出荷時、Windows 98SE がインストールされています。
- * 4: ダウングレード代行サービスとは、Windows XP のダウングレード権を利用して、お客様に代わって、ダウングレードソフトウェア (Windows NT 4.0 または Windows 98SE) をインストールし提供するサービスです。Windows XP の添付品 (リカバリ CD-ROM を含む) と、出荷時のハードディスクをバックアップした媒体が添付されます。
- * 5: Windows 2000 は、Service Pack 2 適用済み版となります。Service Pack のインストールは行いません。
- * 6: Windows XP、Windows 98SE では、マルチディスプレイ、同時表示が可能です。Windows 2000、Windows NT 4.0 では同時表示のみ可能です。マルチディスプレイ、同時表示の際はディスプレイの解像度は 1024 × 768 ドット (65536 色) までです。
- * 7: 3 モードドライブは、セクタ別 OS モード、Windows XP モード、Windows 2000 モード、Windows XP モード / Windows NT 4.0 ダウングレード代行サービスの場合はインストールされておらず、バンドルされています。Windows XP モード / Windows 98SE ダウングレード代行サービスでは、インストールおよびバンドルされています。
- * 8: Windows XP モード / Windows 98SE ダウングレード代行サービスでは、HDD は FAT32 形式で全領域が C ドライブとして設定されています。セクタ別 OS モード、Windows XP モード、Windows 2000 モードでは NTFS 形式で約 10GB まで、Windows XP モード / Windows NT 4.0 ダウングレード代行サービスでは、NTFS 形式で約 8GB までフォーマットしてあります。残りは空き領域となっていますので、Windows XP、Windows 2000 では「ディスクの管理」、Windows NT 4.0 では「ディスクの管理」を使用して別途任意サイズでドライブを作成して使用することが可能です。
- * 9: Windows XP モード / Windows NT 4.0 ダウングレード代行サービスでは、IDE デバイスの転送モードは、出荷時には PIO モードに設定しています。DMA モードで使用する場合には、制限事項があります。詳しくは、Microsoft 社の Knowledge Base 文章番号: Q174232 に記載されています。
- * 10: PC12.2 準拠の 5V システム用コネクタを採用しています (3.3V も給電)。
- * 11: 3.5 型ストレージベイに増設 HDD を搭載した場合は、中段に搭載できる PCI ボードのサイズが 107 × 165mm 以下となります。
- * 12: USB インターフェイスは、Windows NT 4.0 ではサポートしていません。また、全ての USB 対応周辺機器の動作を保証するものではありません。
- * 13: Windows NT 4.0 では使用できません。
- * 14: 消費電力は、アダプティブ RGB ディスプレイ接続時の値です。Windows NT 4.0 では、パワーマネージメント機能を使用することができません。
- * 15: エネルギー消費効率とは、省エネ法で定める測定方法により測定された消費電力を省エネ法で定める複合理論性能で除したものです。
- * 16: 本体導入後にメモリボードを増設する場合、メモリ容量の組合せによっては導入済みのメモリボードを取り外して、新しいメモリボードを増設する必要がある場合があります。
- * 17: Roxio™, Inc. Easy CD Creator®5 Basic が添付されます。
- * 18: Windows NT 4.0 でホールマウスのホール機能を使用する場合には、バンドルされている Logitech MouseWare をインストールする必要があります。
- * 19: セクタ別 OS モードは、初回起動時に使用する OS を選択することにより、選択した OS で起動します。選択しなかった OS は選択後にはなくなります。「リカバリ CD-ROM」を標準添付しており、誤ってシステムファイルを消去してしまった時、OS 選択後の状態に復旧することができます。初回起動時に選択しなかった OS は使用できません。選択しなかった OS を使用する場合には、別途パッケージ等をご購入ください。

周辺装置

< 凡例 > 選択接続 [搭載]
同時接続 [搭載] 可

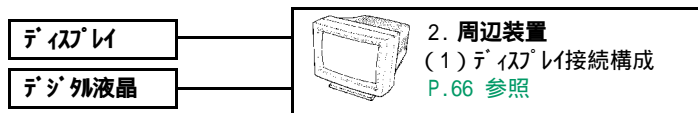
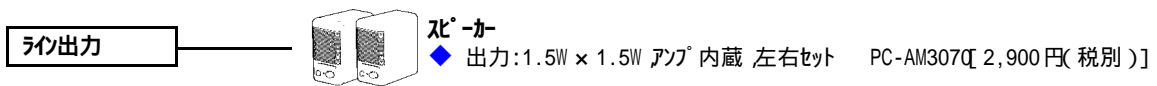
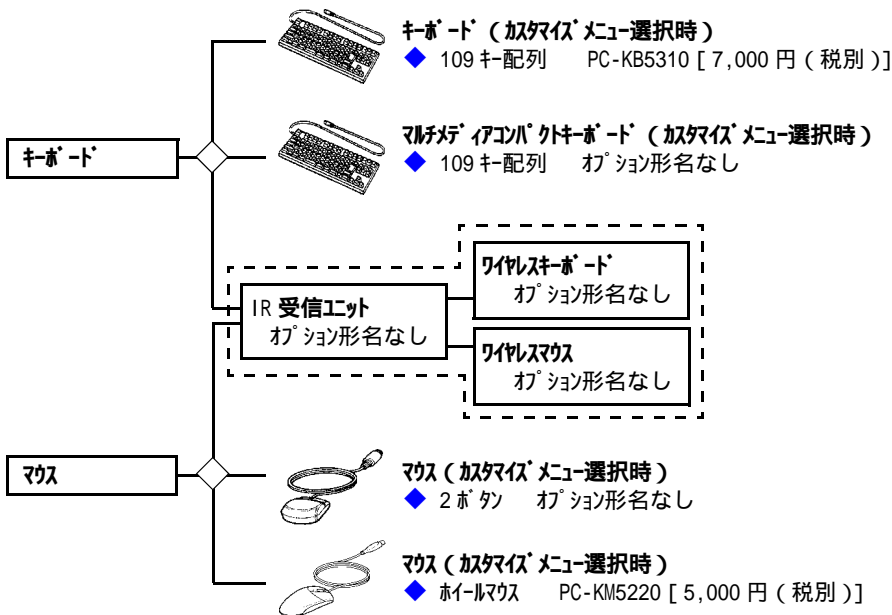
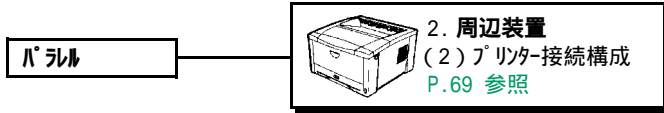
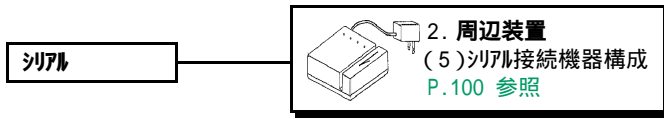

< 凡例 > 選択接続 [搭載]
同時接続 [搭載] 可

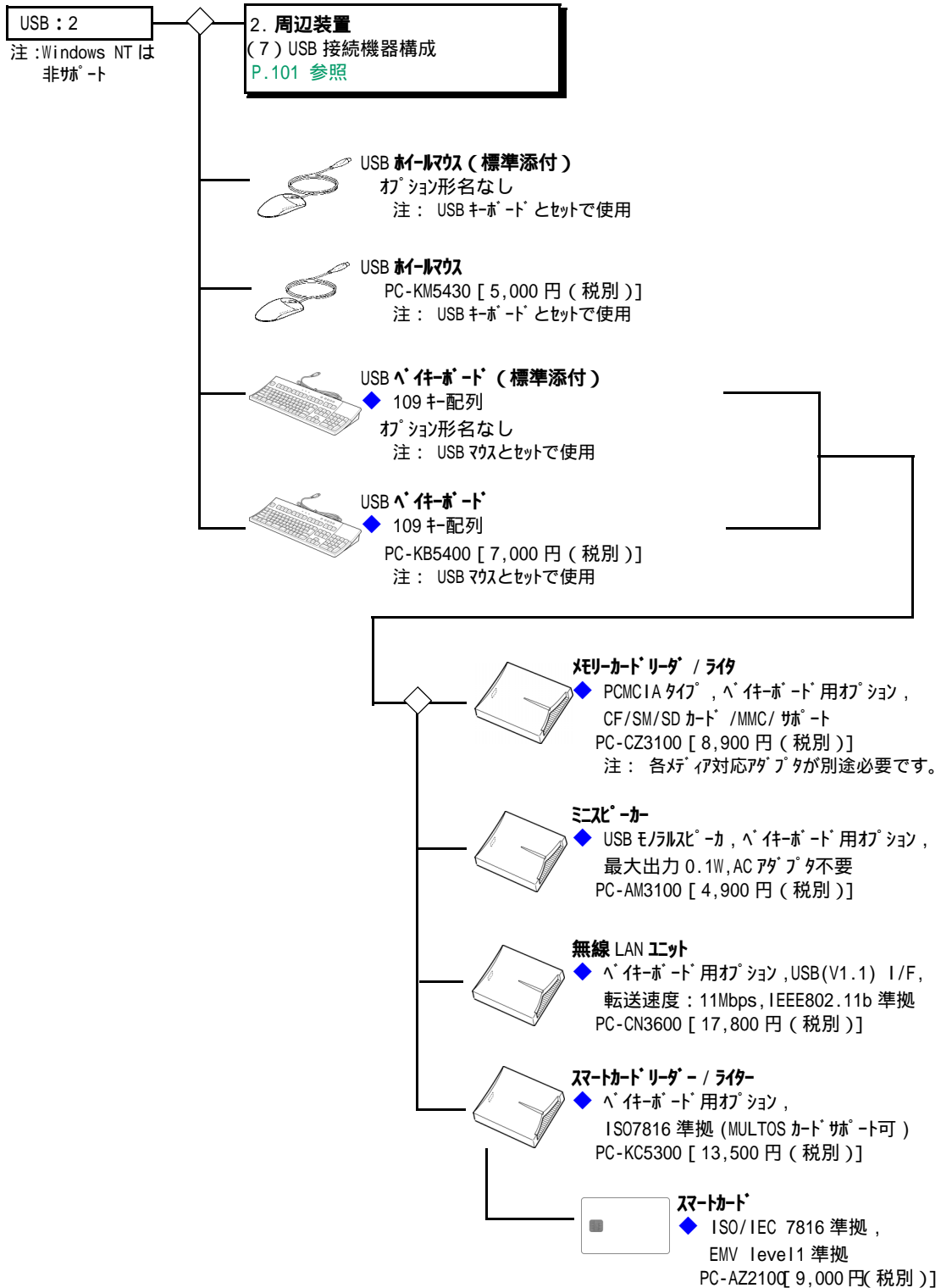

< 凡例 > 選択接続 [搭載]
同時接続 [搭載] 可

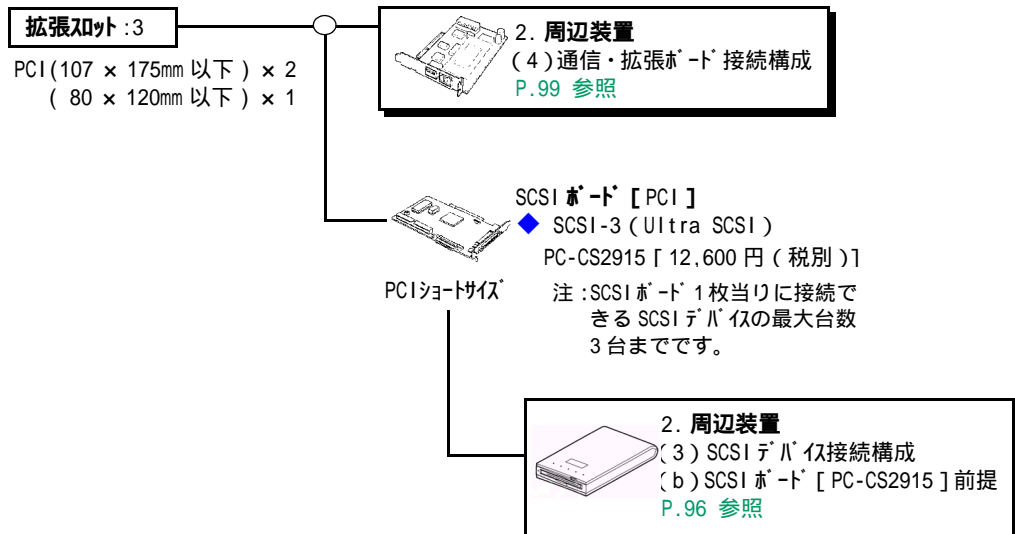
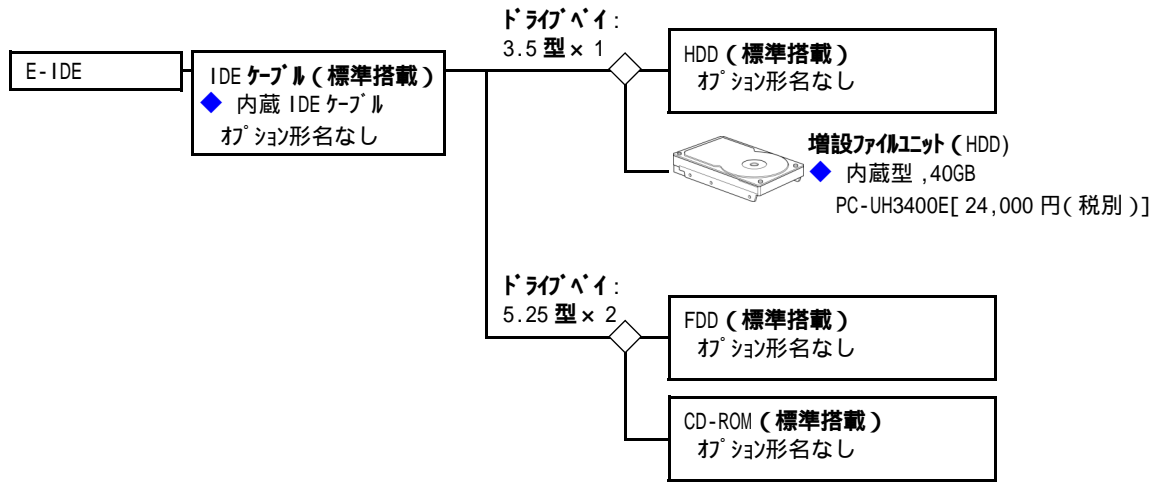
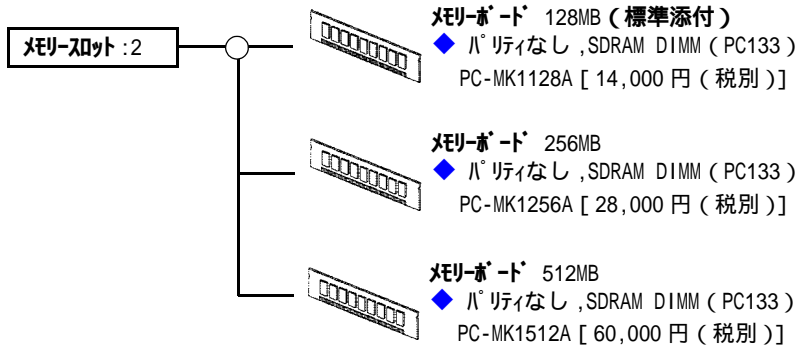

1.4 FLORA 350W(PC8DE1-xxxxxxx モデル)

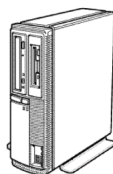

販売モデル

CPU	OS	希望小売価格	形名
Intel® Pentium®4 プロセッサ (2AGHz)	Windows XP/ Windows 2000 セレクトアップ OS モデル	174,000 円 (税別)	PC8DE1-UN04P1K00
	Windows XP モデル	174,000 円 (税別)	PC8DE1-HN04P1K00
	Windows XP モデル/Windows NT4.0 ダウングレード代行サービス *1	184,000 円 (税別)	PC8DE1-DN04P1C00
	Windows XP モデル/Windows 98SE ダウングレード代行サービス *1	184,000 円 (税別)	PC8DE1-KN04P1K00
	Windows 2000 モデル	174,000 円 (税別)	PC8DE1-PN04P1K00
Intel® Pentium®4 プロセッサ (1.70GHz)	Windows XP/ Windows 2000 セレクトアップ OS モデル	152,000 円 (税別)	PC8DE1-UK04P1K00
	Windows XP モデル	152,000 円 (税別)	PC8DE1-HK04P1K00
	Windows XP モデル/Windows NT4.0 ダウングレード代行サービス *1	162,000 円 (税別)	PC8DE1-DK04P1C00
	Windows XP モデル/Windows 98SE ダウングレード代行サービス *1	162,000 円 (税別)	PC8DE1-KK04P1K00
	Windows 2000 モデル	152,000 円 (税別)	PC8DE1-PK04P1K00

カスタムメイドメニュー

項目	内容	形名変更部								希望小売価格
		~								
メモリー *6	128MB 256MB(256MBx1,PC133,ハリティなし,SDRAM)					8				+15,000
	128MB 384MB (256MBx1+128MBx1,PC133,ハリティなし,SDRAM)					A				+30,000
	128MB 512MB(512MBx1,PC133,ハリティなし,SDRAM)					C				+45,000
	128MB 1GB(512MBx2,PC133,ハリティなし,SDRAM) *5					L				+105,000
キーボード / マウス *2, *3	USB 有線キーボード + USB ホールマウス							K		+0
	109 配列準拠キーボード + ホールマウス							C		+0
	109 配列準拠キーボード + 2ボタンマウス							A		+0
	マルチメディアコンパクトキーボード + ホールマウス							E		+1,500
	ワイヤレスマルチメディアコンパクトキーボード + マルチスクロールマウス							F		+9,000
著名ソフト *4	一太郎 12								J	+14,000
	Microsoft Office XP Personal (インストール)								P	+22,400
	ATOK15								A	+6,800
	Microsoft Office XP Personal (インストール)+ATOK15								B	+29,200
	Microsoft Office XP Professional (インストール)								Q	+73,300

- * 1: Windows XPの添付品(リカバリCD-ROMを含む)と、出荷時のハードディスクをバックアップした媒体が添付されます。
- * 2: Windows NT4.0 でホールマウスのホイル機能を使用する場合には、バンドルされている Logitech MouseWare をインストールする必要があります。
- * 3: Windows NT4.0 ではUSB有線キーボード、USBホールマウスは使用できません。それ以外のキーボードを選択ください。
- * 4: ジャストシステム 一太郎、ATOK はインストールされていません。インストールの際には、CD-ROMドライブ、CD-R/RWドライブ、DVD-RAMドライブのいずれかが必要です。
- * 5: Windows 98SE モデルを除きます。
- * 6: Windows 98SE の場合は、512MB 以下でご使用ください。正常に認識されません。

1.4 FLORA 350W(PC8DE1-xxxxxxxxx モデル)

HDD	5.25 型 ^ハ イ	5.25 型 ^ハ イ									希望小売価格
40GB	FDD	CD-ROM(読出：最大 48 倍速)					P	1			+0
		CD-R/RW(読出：最大 40 倍速， 書込：最大 24 倍速，書換：最大 10 倍速)					P	2			+16,000
		DVD-RAM (4.7GB 対応 (両面 9.4GB))					P	4			+54,000
	コンボユニット (FDD+ 増設 40GB HDD)	CD-ROM					U	D			+31,000
		CD-R/RW					U	E			+47,000
		DVD-RAM					U	G			+85,000
	コンボユニット (FDD+ リムーバブル HDD)	CD-ROM					U	J			+45,000
		CD-R/RW					U	K			+61,000
		DVD-RAM					U	M			+99,000
	コンボユニット (FDD+ リムーバブル HDD (利ダ ^タ のみ))	CD-ROM					P	J			+21,000
		CD-R/RW					P	K			+37,000
		DVD-RAM					P	M			+75,000
60GB	FDD	CD-ROM					T	1			+7,000
		CD-R/RW					T	2			+23,000
		DVD-RAM					T	4			+61,000
	コンボユニット (FDD+ 増設 40GB HDD)	CD-ROM					V	D			+38,000
		CD-R/RW					V	E			+54,000
		DVD-RAM					V	G			+92,000
	コンボユニット (FDD+ リムーバブル HDD)	CD-ROM					V	J			+52,000
		CD-R/RW					V	K			+68,000
		DVD-RAM					V	M			+106,000
	コンボユニット (FDD+ リムーバブル HDD (利ダ ^タ のみ))	CD-ROM					T	J			+28,000
		CD-R/RW					T	K			+44,000
		DVD-RAM					T	M			+82,000
40GB IDE- RAID	コンボユニット (FDD+40GB HDD) *1	CD-ROM					C	U			+54,000
		CD-R/RW					C	V			+70,000
		DVD-RAM					C	W			+108,000
60GB IDE- RAID	コンボユニット (FDD+60GB HDD) *1	CD-ROM					J	U			+68,000
		CD-R/RW					J	V			+84,000
		DVD-RAM					J	W			+122,000

* 1: Windows XP/2000 モデルのみサポートします。

概略仕様

システム装置		FLORA 350W			
形名	Windows XP/Windows 2000 *5 セクタブルOSモデル *23	PC8DE1-UN04P1K00	PC8DE1-UK04P1K00		
	Windows XPモデル	PC8DE1-HN04P1K00	PC8DE1-HK04P1K00		
	Windows XPモデル/Windows NT 4.0 ダウングレード代行サービス *1*2*4	PC8DE1-DN04P1C00	PC8DE1-DK04P1C00		
	Windows XPモデル/Windows 98SE ダウングレード代行サービス *3 *4	PC8DE1-KN04P1K00	PC8DE1-KK04P1K00		
	Windows 2000モデル *5	PC8DE1-PN04P1K00	PC8DE1-PK04P1K00		
1	CPU (周波数)	Intel® Pentium® 4 プロセッサ (2AGHz)	Intel® Pentium® 4 プロセッサ (1.70GHz)		
2	2次キャッシュ (容量)	512KB	256KB		
3	システムバスクロック	400MHz			
4	チップセット	Intel® 社 i845 チップセット			
5	メモリー-	標準 128MB(128MB × 1)/最大 1024MB(512MB × 2) *6 (PC133, バッテリーなし, SDRAM)			
6	表示解像度 (表示色) *7	640 × 480ドット (1677万色), 800 × 600ドット (1677万色), 1024 × 768ドット (1667万色), 1280 × 1024ドット (1677万色)			
7	ビデオシステム	ATI Technologies 社 RADEON™ VE			
8	ビデオRAM	16MB (SDRAM)			
9	ファイル装置	FDD	3.5 型 (3 モード 1.44MB/1.2MB/720KB) *8		
		HDD *9 *10	40GB (E-IDE, Ultra ATA/100 対応)		
		CD-ROM *10	最大 48 倍速 (E-IDE)		
10	サウンド機能	AC97 Sound (ステレオ 16bit, 48kHz)			
11	拡張スロット	PCI (縦 × 横) *11	ショートサイズ (107 × 175mm 以下) × 2 *12		
		メモリー-	2 (1 スロット使用済)		
12	拡張ストレージベイ	5.25 型	2 (FDD, CD-ROMドライブで2ベイ使用済)		
		3.5 型	1 (HDDで1ベイ使用済)		
13	インターフェイス	USB	USB × 4 (フロント × 2, リア × 2) (USB1.1/UHCI 準拠) *13		
			シリアル × 2, パラレル × 1, キーボード × 1, マウス × 1, マイクイン × 1 (フロント), ラインイン × 1, ラインアウト × 1, ヘッドホン × 1 (フロント), スピーカー × 1, アナログ RGB ディスプレイ × 1, デジタル RGB ディスプレイ (DVI-D*14) × 1		
14	ネットワーク	LAN (100BASE-TX/10BASE-T 自動認識)			
15	キーボード / マウス	USB 有線キーボード / USB 有線マウス *15			
16	外形寸法 W × D × H	105 × 328 × 367 mm (縦置き時・スタンド含まず)			
17	質量	約 8.5kg			
18	消費電力 *16 標準 (最大 / ストップ時)	Windows XP	約 40W (150W / 約 4W)	約 45W (150W / 約 5W)	
		Windows 2000	約 40W (150W / 約 5W)	約 45W (150W / 約 5W)	
		Windows NT 4.0	約 55W (150W / 約 40W)	約 68W (150W / 約 40W)	
		Windows 98SE	約 40W (150W / 約 5W)	約 45W (150W / 約 5W)	
19	省エネ法に 基づく表示	区分	Q		
		エネルギー 消費効率 *17	Windows XP	0.0009	0.001
			Windows 2000	0.0008	0.009
			Windows NT 4.0	0.0075	0.001
			Windows 98SE	0.0009	0.001
20	電源	AC100V ± 10% 50/60Hz			

カスタムメイド、オプション仕様

メインメモリ *6 *18	256MB		256MB × 1 (PC133 SDRAM)
	384MB		128MB + 256MB (PC133 SDRAM)
	512MB		512MB × 1 (PC133 SDRAM)
	1GB		512MB × 2 (PC133 SDRAM)
ファイル装置	FDD		コンボユニット (FDD+ 増設 HDD, リムーバブル HDD)
	HDD	60GB	60GB (E-IDE,Ultra ATA/100 対応)
		80GB	40GB + 増設 40GB (E-IDE,Ultra ATA/100 対応) *19
		100GB	60GB + 増設 40GB (E-IDE,Ultra ATA/100 対応) *19
		40GB RAID	40GB × 2 (E-IDE,Ultra ATA/100 対応 RAID モデル) *20
	リムーバブルディスクユニット	60GB RAID	60GB × 2 (E-IDE,Ultra ATA/100 対応 RAID モデル) *20
CD-R/RW		読み出し: CD-ROM/R: 最大 40 倍速, CD-RW: 最大 32 倍速 書き込み: CD-R: 最大 24 倍速, CD-RW: 最大 10 倍速, バッファアンダーランエラー防止機能付き, ライティングソフト添付 *21	
DVD-RAM		片面 4.7GB/ 両面 9.4GB DVD-RAM ディスク対応, 2.77MB/s(E-IDE)	
キーボード / マウス	109 キーボード / マウス (2 ボタン)		
	109 キーボード / ホールマウス *18		
	マルチメディアコンパクトキーボード / ホールマウス *18		
	マルチメディアコンパクトキーボード / マウス / 受信ユニット		

- * 1: 出荷時、Windows NT 4.0 がインストールされています。
- * 2: Windows NT 4.0 の Service Pack は、Service Pack 6a となります。Service Pack のインストールは行いません。
- * 3: 出荷時、Windows 98SE がインストールされています。
- * 4: ダウングレード代行サービスとは、Windows XP のダウングレード権を利用して、お客様に代わって、ダウングレードソフトウェア (Windows NT 4.0 または Windows 98SE) をインストールし提供するサービスです。Windows XP の添付品 (リカバリ CD-ROM を含む) と、出荷時のハードディスクをバックアップした媒体が添付されます。
- * 5: Windows 2000 は、Service Pack 2 適用済み版となります。Service Pack のインストールは行いません。
- * 6: Windows XP モデル / Windows 98SE ダウングレード代行サービスでは、最大 512MB (512MB × 1) までとなります。
- * 7: Windows XP、Windows 98SE では、マルチディスプレイ、同時表示が可能です。Windows 2000、Windows NT 4.0 では同時表示のみ可能です。マルチディスプレイ、同時表示の際はディスプレイの解像度は Windows XP、Windows 2000、Windows NT 4.0 では、1024 × 768 ドットまで、Windows 98SE では 1280 × 1024 ドットまで (表示色は Windows XP では "中 (16 ビット)"、Windows 2000 では "High Color (16 ビット)"、Windows NT では "65536 色"、Windows 98SE では "True Color (32 ビット)" まで) です。
Windows XP では、640 × 480 ドットは使用できません。
- * 8: 3 モードドライブはセクタブル OS モデル、Windows XP モデル、Windows 2000 モデル、Windows XP モデル / Windows NT 4.0 ダウングレード代行サービスの場合はインストールされておらず、バンドルされています。Windows XP モデル / Windows 98SE ダウングレード代行サービスでは、インストールおよびバンドルされています。
- * 9: Windows XP モデル / Windows 98SE ダウングレード代行サービスでは、HDD は FAT32 形式で全領域が C ドライブとして設定されています。セクタブル OS モデル、Windows XP モデル、Windows 2000 モデルでは NTFS 形式で約 10GB まで、Windows XP モデル / Windows NT 4.0 ダウングレード代行サービスでは NTFS 形式で約 8GB までフォーマットしてあります。残りの領域は空き領域となっていますので、Windows XP、Windows 2000 では "ディスクの管理"、Windows NT 4.0 では "ディスクパーティション" を使用して別途任意のサイズでドライブを作成し使用することが可能です。
- * 10: Windows XP モデル / Windows NT 4.0 ダウングレード代行サービスでは、IDE ディバイスの転送モードは出荷時には DMA モードに設定されています。
- * 11: PC12.2 準拠の 5V システム用コネクタを採用しています。(3.3V も給電)
- * 12: IDE-RAID モデルでは IDE-RAID ボードで 1 スロット使用済みのため、空きは 1 スロットのみです。
- * 13: USB インターフェイスは、Windows NT 4.0 ではサポートしていません。また、全ての USB 対応周辺機器の動作を保証するものではありません。
- * 14: 液晶モニタへの電源は、供給していません。
- * 15: Windows NT 4.0 では使用できません。
- * 16: 消費電力は、CRT 接続時の値です。Windows NT 4.0 では、パワーマネジメント機能を使用することができません。
- * 17: エネルギー消費効率とは、省エネ法で定める測定方法により測定された消費電力を省エネ法で定める複合理論性能で除したものです。
- * 18: 本体導入後にメモリーボードを増設する場合、メモリー容量の組合せによっては導入済みのメモリーボードを取り外して、新しいメモリーボードを増設する必要がある場合があります。
- * 19: コンボユニット (FDD+ 増設 HDD) を選択することにより実現できます。
- * 20: Windows XP モデル、Windows 2000 モデルのみサポートします。
- * 21: Roxio™, Inc. Easy CD Creator®5 Basic が添付されます。
- * 22: Windows NT 4.0 でホールマウスのホール機能を使用する場合には、バンドルされている Logitech MouseWare をインストールする必要があります。
- * 23: セクタブル OS モデルは、初回起動時に使用する OS を選択することにより、選択した OS で起動します。選択しなかった OS は選択後にはなくなります。「リカバリ CD-ROM」を標準添付しており、誤ってシステムファイルを消去してしまった時、OS 選択後の状態に復旧することができます。
初回起動時に選択しなかった OS は使用できません。選択しなかった OS を使用する場合には、別途バックアップ等をご購入ください。

周辺装置

< 凡例 > 選択接続 [搭載]
同時接続 [搭載] 可

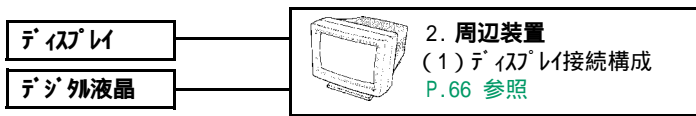
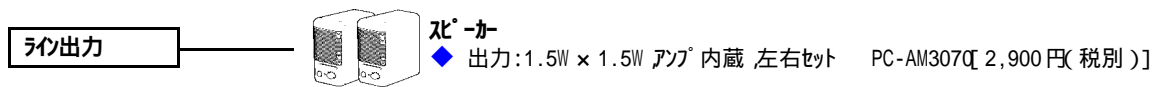
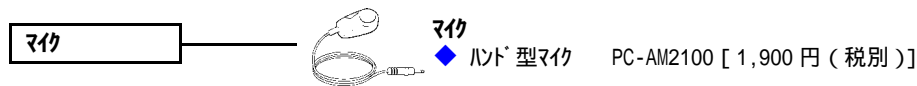
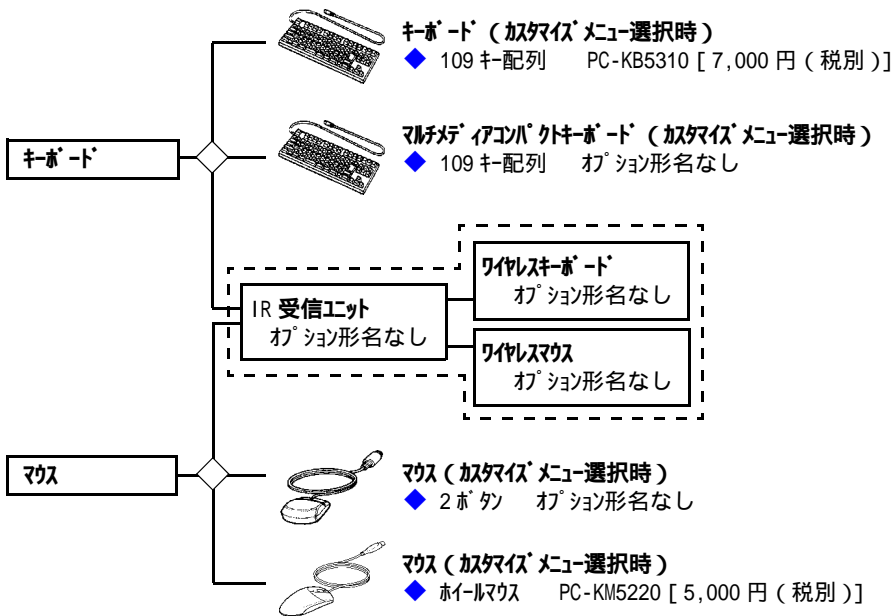
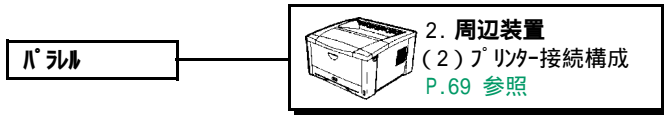
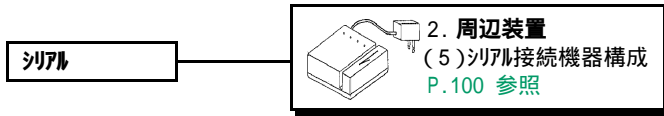

< 凡例 > 選択接続 [搭載]
 同時接続 [搭載] 可

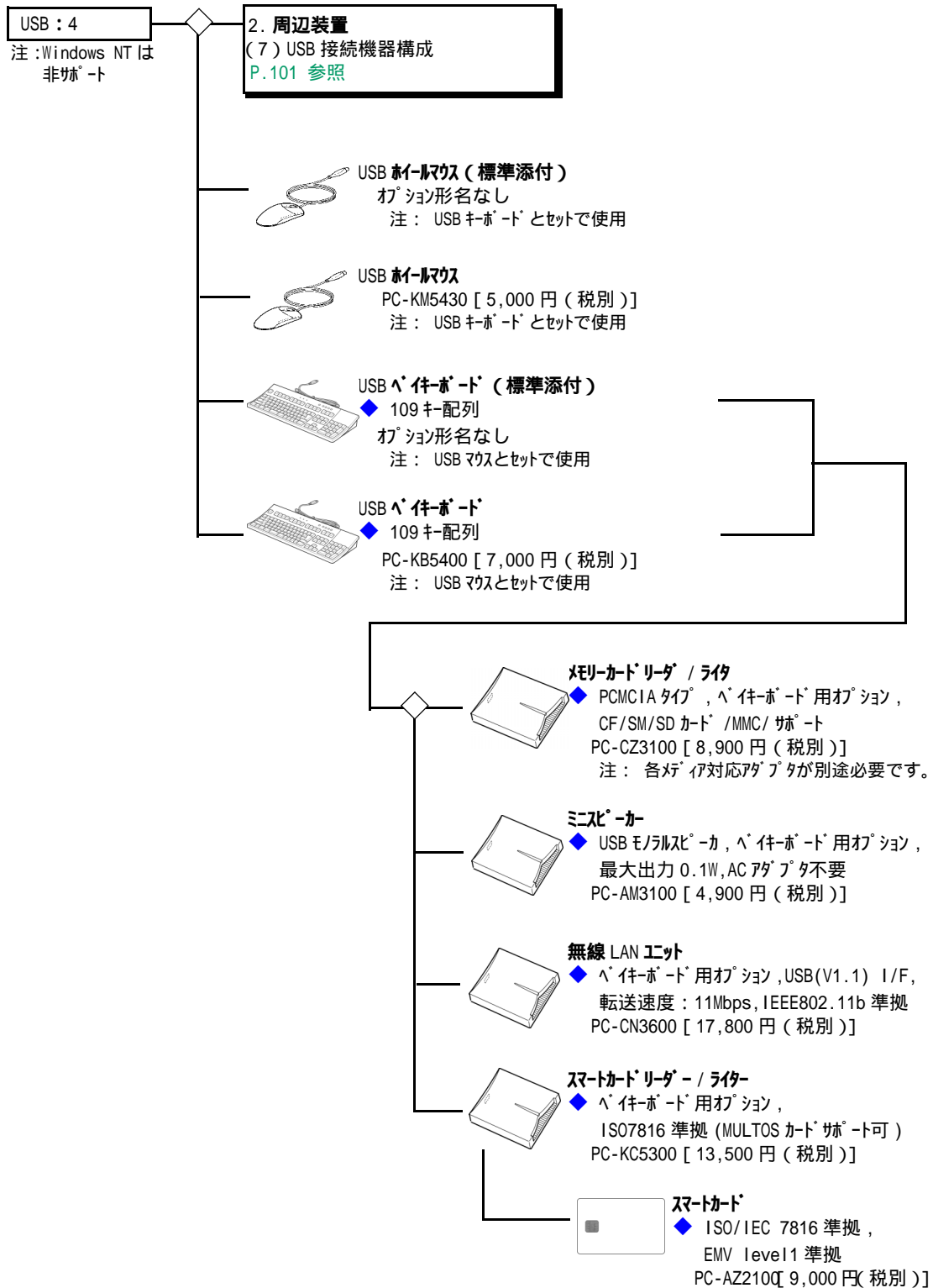

< 凡例 > 選択接続 [搭載]
 同時接続 [搭載] 可

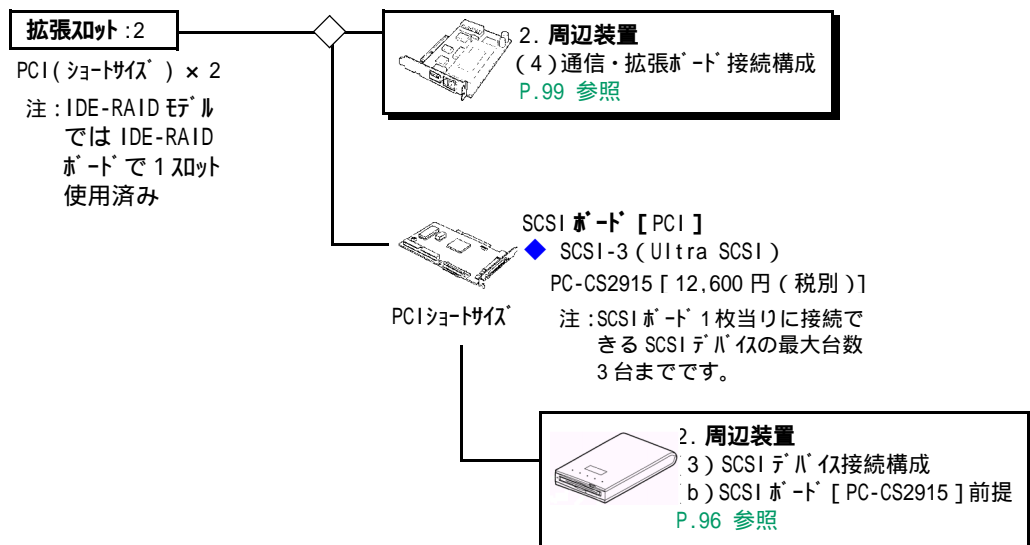
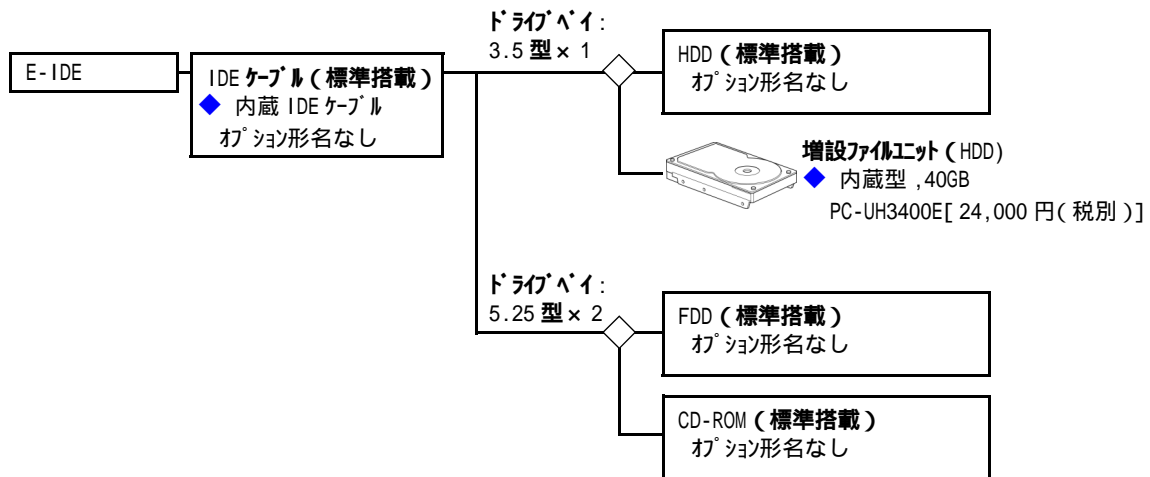
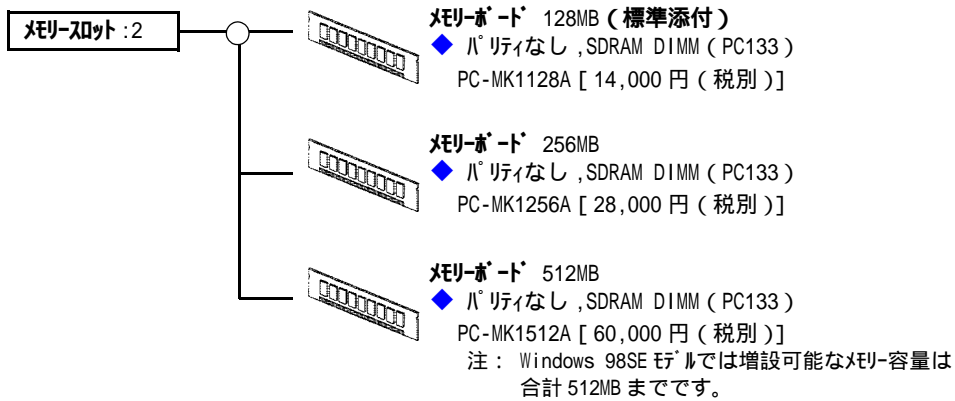

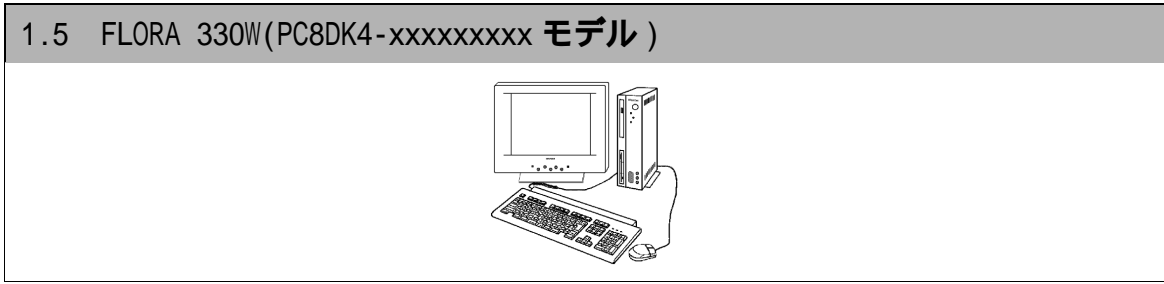

CTO ベースモデル

CPU	OS	希望小売価格	形名
Intel®Celeron® プロセッサ (1.20GHz)	Windows XP/ Windows 2000 セレクト OS モデル	136,000 円 (税別)	PC8DK4-UA04P1K00
	Windows XP モデル	136,000 円 (税別)	PC8DK4-HA04P1K00
	Windows XP モデル / Windows NT4.0 ダウングレード代行サービス *1	146,000 円 (税別)	PC8DK4-DA04P1C00
	Windows XP モデル / Windows 98SE ダウングレード代行サービス *1	146,000 円 (税別)	PC8DK4-KA04P1K00
	Windows 2000 モデル	136,000 円 (税別)	PC8DK4-PA04P1K00

カスタマイズメニュー

項目	内容	形名変更部										希望小売価格		
		~												
メモリー	128MB 256MB(256MBx1,PC133, 16°リテイなし, SDRAM)								8					+15,000
	128MB 384MB (256MBx1+128MBx1,PC133, 16°リテイなし, SDRAM)								A					+30,000
	128MB 512MB(256MBx2,PC133, 16°リテイなし, SDRAM)								C					+45,000
HDDユニット	60GB(EIDE)										T			+7,000
CTOオプション リムーバブルディスク ユニット	FDD(3モード)+CD-ROM(最大24倍速, ATAPI)											1		+0
	FDD(3モード)+CD-R/RW(書込み24倍速, ATAPI)											B		+18,000
	FDD(3モード)+DVD-ROM(8倍速, ATAPI)											3		+15,000
CTOオプション キーボード / マウス *2, *3	USB有線キーボード+USB有線マウス											K		+0
	109配列標準キーボード+有線マウス											C		+0
	109配列標準キーボード+2ボタンマウス											A		+0
	マルチメディアアイコンバクキーボード+有線マウス											E		+1,500
	ワイヤレスマルチメディアアイコンバクキーボード+マルチクリックマウス											F		+9,000
著名ソフト *4	一太郎 12												J	+14,000
	Microsoft Office XP Personal(プレインストール)												P	+22,400
	ATOK15												A	+6,800
	Microsoft Office XP Personal(プレインストール)+ATOK15												B	+29,200
	Microsoft Office XP Professional(プレインストール)												Q	+73,300
	Microsoft Office2000 Personal SR-1(プレインストール)								A				N	+14,700

- * 1: Windows XPの添付品(リムーバブルCD-ROMを含む)と、出荷時のハードディスクをバックアップした媒体が添付されます。
- * 2: Windows NT4.0 で有線マウスの有線機能を使用する場合には、バンドルされている Logitech MouseWare をインストールする必要があります。
- * 3: Windows NT4.0 ではUSB有線キーボード、USB有線マウスは使用できません。それ以外のキーボードを選択ください。
- * 4: ジャストシステム 一太郎、ATOK はプレインストールされていません。インストールの際には、CD-ROMドライブ、CD-R/RWドライブ、DVD-RAMドライブのいずれかが必要です。
- * 5: Windows 2000 モデルのみサポート。Windows XP および NT4.0、98SE ダウングレード代行サービスモデルは非サポート。2002年8月出荷開始予定です。

概略仕様

システム装置			FLORA 330W	
形名	Windows XP/Windows 2000 *5 セクタブル OS モデル *18		PC8DK4-UP04P1K00	
	Windows XP モデル		PC8DK4-HA04P1K00	
	Windows XP モデル/Windows NT 4.0 ダウングレード代行サービス *1*2*4		PC8DK4-DA04P1C00	
	Windows XP モデル/Windows 98SE ダウングレード代行サービス *3 *4		PC8DK4-KA04P1K00	
	Windows 2000 モデル *5		PC8DK4-PA04P1K00	
1	CPU (周波数)		Intel®Celeron® プロセッサ (1.20GHz)	
2	2次キャッシュ (容量)		256KB	
3	システムクロック		100MHz	
4	チップセット		SiS 社 SiS630ST	
5	メインメモリ		標準 128MB(128MB × 1) / 最大 512MB(256MB × 2) (PC133, パリティなし, SDRAM, ビデオ RAM と共用)	
6	表示解像度 (表示色) *6		640 × 480 ドット (1677 万色), 800 × 600 ドット (1677 万色), 1024 × 768 ドット (1677 万色), 1280 × 1024 ドット (65,536 色)	
7	ビデオシステム		SiS630ST に内蔵	
8	ビデオ RAM		8MB (4/16/32MB に変更可能, メインメモリと共用)	
9	ファイル装置	FDD	3.5 型 (3 モード 1.44MB/1.2MB/720KB) *7	
		HDD *8 *9	40GB(E-IDE,Ultra ATA/100 対応)	
		CD-ROM *9	最大 24 倍速 (E-IDE)	
10	サウンド機能		AC97 Sound (ステレオ 16bit, 48kHz)	
11	拡張スロット	PCI (縦 × 横)	スロット 1 107 × 160mm 以下	
		*10	スロット 2 80 × 160mm 以下	
		メモリ	2 (1 スロット使用済)	
12	インターフェース	USB	2 (USB1.1/OHCI 準拠) *11	
		シリアル	× 1	
		パラレル	× 1	
		キーボード	× 1	
		マウス	× 1	
		マイクイン	× 1	
		ラインイン	× 1	
		ラインアウト	× 1	
		ヘッドホン	× 1	
		アナログ RGB ディスプレイ	× 1	
デジタル RGB ディスプレイ (DVI-D)	× 1			
13	ネットワーク		LAN (100BASE-TX/10BASE-T 自動認識)	
14	キーボード / マウス		USB 有線キーボード / USB ホールマウス *12	
15	外形寸法 W × D × H		78 × 320 × 300 mm (スタンド含まず)	
16	質量		約 6 kg	
17	消費電力 *13 標準 (最大 / サスペンド時)	Windows XP	約 46W(120W/ 約 3W)	
		Windows 2000	約 46W(120W/ 約 3W)	
		Windows NT 4.0	約 46W(120W/ -)	
		Windows 98SE	約 47W(120W/ 約 4W)	
18	省エネ法に 基づく表示	区分	R	
		インテリジェント 消費効率 *18	Windows XP	0.001
			Windows 2000	0.001
			Windows NT 4.0	0.016
			Windows 98SE	0.001
19	電源		AC100V ± 10% 50/60Hz	

カスタムメイド、オプション仕様

メインメモリ *15	256MB		256MB × 1 (PC133 SDRAM)
	384MB		128MB + 256MB (PC133 SDRAM)
	512MB		256MB × 2 (PC133 SDRAM)
ファイル装置	HDD	60GB	60GB (E-IDE,Ultra ATA/100 対応)
	リムーバブル ディスクユニット	CD-R/RW	読み出し: CD-ROM/R: 最大 24 倍速, CD-RW: 最大 8 倍速 書き込み: CD-R/RW: 最大 8 倍速, バッファアンダーラン防止機能付き, ライティングソフト添付 *16
		DVD-RAM	DVD-ROM: 最大 8 倍速, CD-ROM: 最大 24 倍速
キーボード / マウス			109 キーボード / マウス (2 ボタン)
			109 キーボード / ホールマウス *17
			マルチメディアアイコンパッドキーボード / ホールマウス *17
			マルチメディアアイコンパッドキーボード / マウス / 受信ユニット

- * 1 : 出荷時、Windows NT 4.0 がインストールされています。
- * 2 : Windows NT 4.0 の Service Pack は、Service Pack 6a となります。Service Pack のインストールは行えません。
- * 3 : 出荷時、Windows 98SE がインストールされています。
- * 4 : ダウングレード代行サービスとは、Windows XP のダウングレード権を利用して、お客様に代わって、ダウングレードソフトウェア (Windows NT 4.0 または Windows 98SE) をインストールし提供するサービスです。Windows XP の添付品 (リカバリ CD-ROM を含む) と、出荷時のハードディスクをバックアップした媒体が添付されます。
- * 5 : Windows 2000 は、Service Pack 2 適用済み版となります。Service Pack のインストールは行えません。
- * 6 : Windows XP、Windows 98SE では、マルチディスプレイ、同時表示が可能です。Windows 2000、Windows NT 4.0 では同時表示のみ可能です。マルチディスプレイ、同時表示の際はディスプレイの解像度は 1024 × 768 ドット (65536 色) までです。
- * 7 : 3 モードドライブは、セクタブル OS モデル、Windows XP モデル、Windows 2000 モデル、Windows XP モデル / Windows NT 4.0 ダウングレード代行サービスの場合はインストールされておらず、バンドルされており、Windows XP モデル / Windows 98SE ダウングレード代行サービスでは、インストールおよびバンドルされています。
- * 8 : セクタブル OS モデル、Windows XP モデル、Windows 2000 モデルでは NTFS 形式で約 10GB まで、Windows XP モデル / Windows NT 4.0 ダウングレード代行サービスでは、NTFS 形式で約 8GB までフォーマットしてあります。残りは空き領域となっていますので、Windows XP、Windows 2000 では "ディスクの管理"、Windows NT 4.0 では "ディスクアドミニストレータ" を使用して別途任意サイズでドライブを作成して使用することが可能です。Windows XP モデル / Windows 98SE ダウングレード代行サービスでは、HDD は FAT32 形式で全領域が C ドライブとして設定されています。
- * 9 : Windows NT 4.0 では、IDE デバイスの転送モードは、出荷時には PIO モードに設定しています。DMA モードで使用する場合には、制限事項があります。詳しくは、Microsoft 社の Knowledge Base 文章番号: Q174232 に記載されています。
- * 10 : PCI 2.2 準拠の 5V システム用ソケットを採用しています (3.3V も給電)。PCI ボードのサイズは、ソケットに挿入される接栓部分を含みます。
- * 11 : USB インターフェイスは、Windows NT 4.0 ではサポートしておりません。また、全ての USB 対応周辺機器の動作を保証するものではありません。
- * 12 : Windows NT 4.0 では使用できません。
- * 13 : 消費電力は、アダプティブ RGB ディスプレイ接続時の値です。Windows NT 4.0 では、パワーマネジメント機能を使用することができません。
- * 14 : IEC 62301-消費効率とは、省エネ法で定める測定方法により測定された消費電力を省エネ法で定める複合理論性能で除したものです。
- * 15 : 本体導入後にメモリーボードを増設する場合、メモリー容量の組合せによっては導入済みのメモリーボードを取り外して、新しいメモリーボードを増設する必要がある場合があります。
- * 16 : Roxio™, Inc. Easy CD Creator®5 Basic が添付されます。
- * 17 : Windows NT 4.0 でホイールズのホイール機能を使用する場合には、バンドルされている Logitech MouseWare をインストールする必要があります。
- * 18 : セクタブル OS モデルは、初回起動時に使用する OS を選択することにより、選択した OS で起動します。選択しなかった OS は選択後にはなくなります。「リカバリ CD-ROM」を標準添付しており、誤ってシステムファイルを消去してしまった時、OS 選択後の状態に復旧することができます。初回起動時に選択しなかった OS は使用できません。選択しなかった OS を使用する場合には、別途バックアップ等をご購入ください。

周辺装置

< 凡例 > 選択接続 [搭載]
同時接続 [搭載] 可

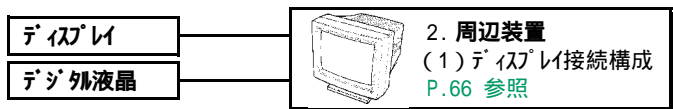
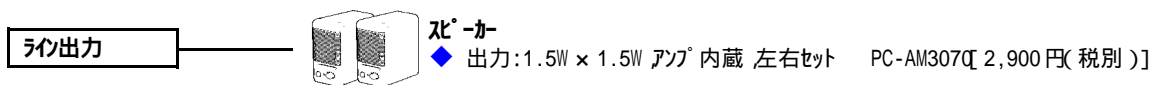
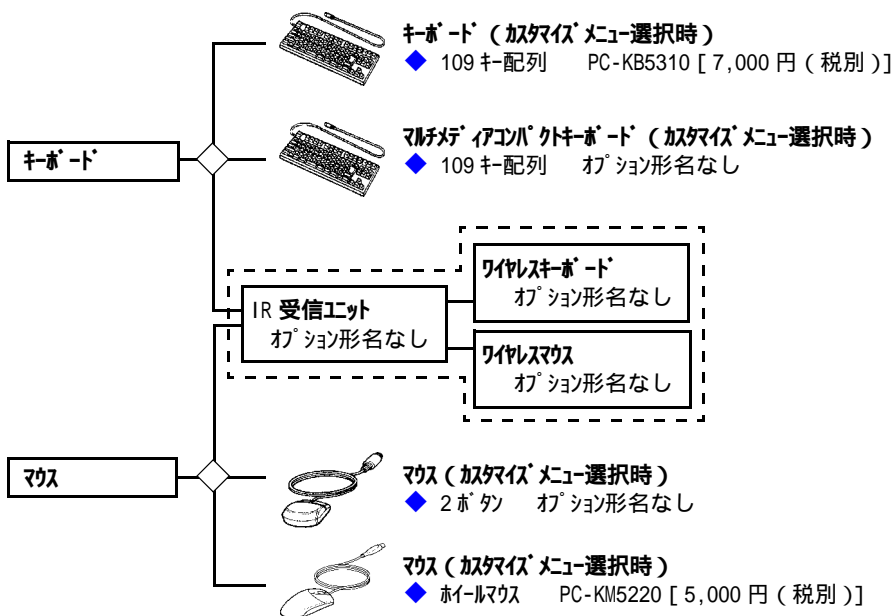
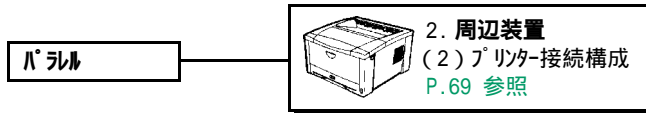
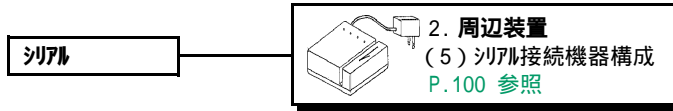

< 凡例 > 選択接続 [搭載]
 同時接続 [搭載] 可

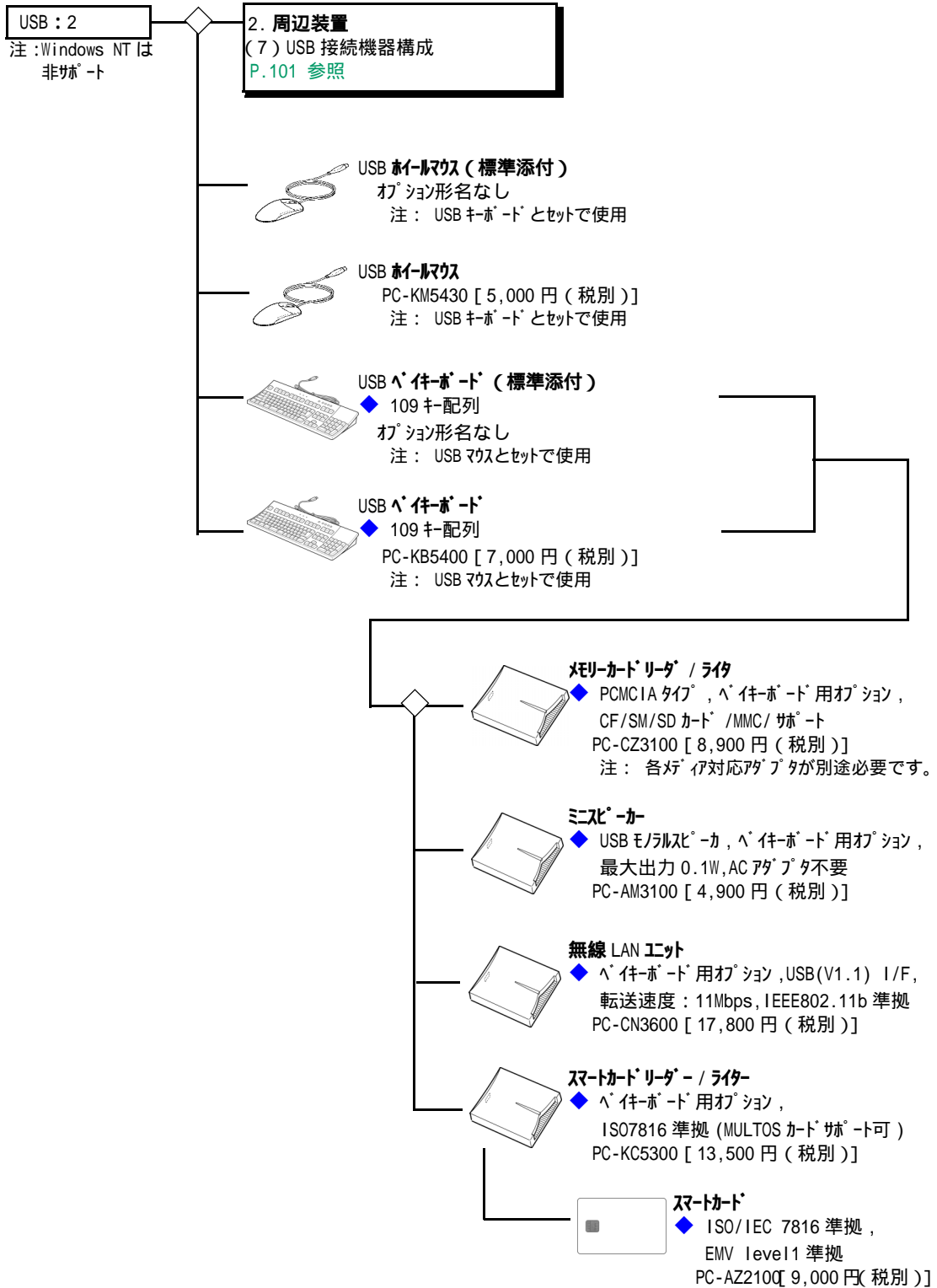

< 凡例 > 選択接続 [搭載]
 同時接続 [搭載] 可

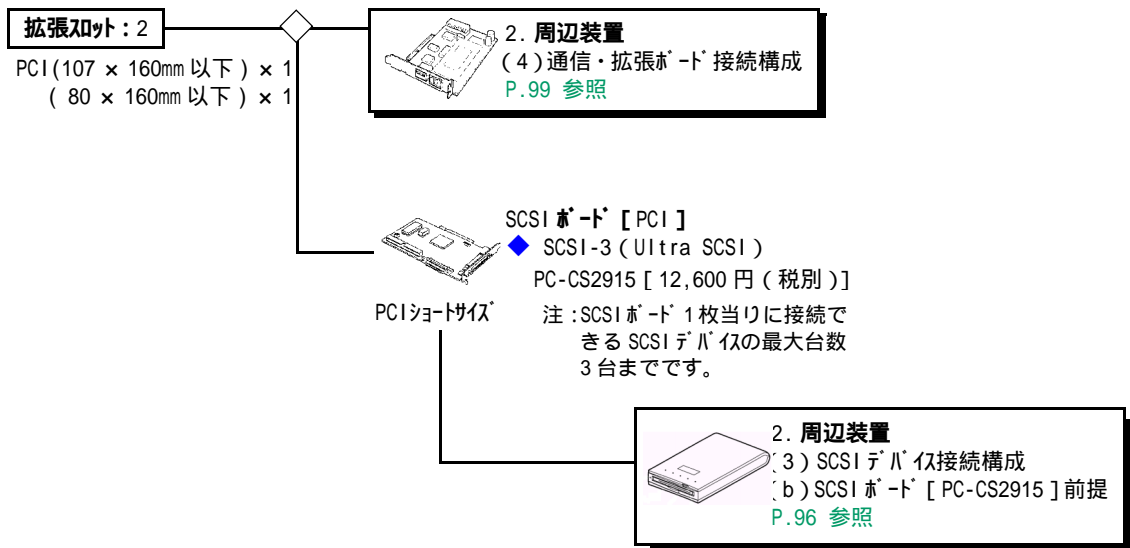
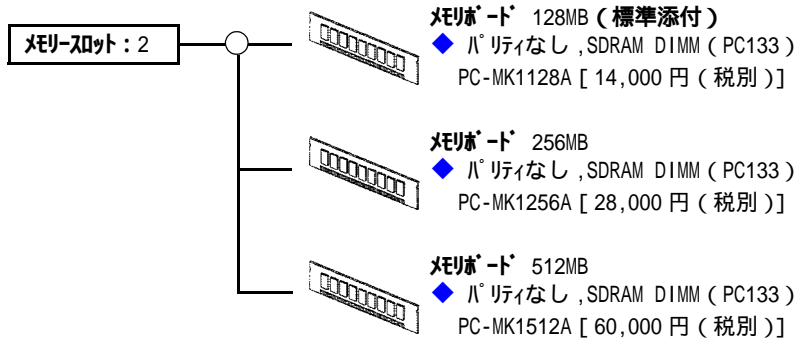

1.6 FLORA 330W(PC8DK5-xxxxxxxxx モデル)



CTO ベースモデル

CPU	OS	希望小売価格	形名
低消費電力版 AMD Athlon™ XP プロセッサ 1500+ (1.3GHz)	Windows XP/ Windows 2000 セレクトブル OS モデル	134,000 円 (税別)	PC8DK5-UA04P1K00
	Windows XP モデル	134,000 円 (税別)	PC8DK5-HA04P1K00
	Windows 2000 モデル	134,000 円 (税別)	PC8DK5-PA04P1K00

カスタマイズメニュー

項目	内容	形名変更部								希望小売価格	
		~									
メモリー	128MB 256MB (256MBx1, PC2100, 8°リテイなし, DDR SDRAM)							8			+15,000
	128MB 384MB (256MBx1+128MBx1, PC2100, 8°リテイなし, DDR SDRAM)							A			+30,000
	128MB 512MB (256MBx2, PC2100, 8°リテイなし, DDR SDRAM)							C			+45,000
HDDユニット	60GB (EIDE, 3.5 型 1x1 占有)							T			+7,000
CTO ベースモデル	FDD (3 モード) + CD-ROM (最大 24 倍速, ATAPI)							1			+0
リムーバブルディスクユニット	FDD+CD-R/RW (書込: 最大 24 倍速)							B			+18,000
	FDD+DVD-ROM (読出: DVD-ROM 最大 8 倍速, CD-ROM 最大 24 倍速)							3			+15,000
CTO ベースモデル	USB ホットキーボード + USB ホールマウス							K			+0
キーボード / マウス	109 配列準拠キーボード + ホールマウス							C			+0
	109 配列準拠キーボード + 2 ボタンマウス							A			+0
	マルチメディアアイコンパッドキーボード + ホールマウス							E			+1,500
	ワイヤレスマルチメディアアイコンパッドキーボード + マルチスクロールマウス							F			+9,000
著名ソフト *1	一太郎 12									J	+14,000
	Microsoft Office XP Personal (プレインストール)									P	+22,400
	ATOK15									A	+6,800
	Microsoft Office XP Personal (プレインストール) + ATOK15									B	+29,200
	Microsoft Office XP Professional (プレインストール)									Q	+73,300

* 1: ジャストシステム 一太郎、ATOK はプレインストールされていません。インストールの際には、CD-ROM ドライブ、CD-R/RW ドライブ、DVD-RAM ドライブ のいずれかが必要です。

概略仕様

システム装置		FLORA 330W		
形名	Windows XP/Windows 2000 *1 レクタブル OS モデル *12	PC8DK5-UA04P1K00		
	Windows XP モデル	PC8DK5-HA04P1K00		
	Windows 2000 モデル *1	PC8DK5-PA04P1K00		
1	CPU (周波数)	低消費電力版 AMD Athlon™ XP プロセッサ 1500+ *2 (1.3GHz)		
2	2次キャッシュ (容量)	256KB		
3	システムバスクロック	200MHz		
4	チップセット	VIA 社製 KT266A チップセット		
5	メインメモリ	標準 128MB(128MB × 1)/最大 512MB(256MB × 2) (PC2100, パリティなし, DDR SDRAM)		
6	表示解像度 (表示色) *3	640 × 480ドット (1677万色), 800 × 600ドット (1677万色), 1024 × 768ドット (1677万色), 1280 × 1024ドット (1677万色)		
7	ビデオシステム	ATI Technologies 社 MOBILITY RADEON™		
8	ビデオ RAM	16MB (SDRAM)		
9	ファイル装置	FDD	3.5 型 (3 フロート 1.44MB/1.2MB/720KB) *4	
		HDD *5	40GB (E-IDE, Ultra ATA/100 対応)	
		CD-ROM	最大 24 倍速 (E-IDE)	
10	サウンド機能	AC97 Sound (ステレオ 16bit, 48kHz)		
11	拡張スロット	PCI (縦 × 横) *6	107 × 160 mm 以下 × 1, 80 × 160 mm 以下 × 1	
		メモリ	2 (1 スロット使用済)	
12	インターフェイス	シリアル	× 1	
		パラレル	× 1	
		キーボード	× 1	
		マウス	× 1	
		USB (USB1.1/UHCI 準拠)	× 2	
		マイクイン	× 1	
		ラインイン	× 1	
		ラインアウト	× 1	
		ヘッドホン	× 1	
アナログ RGB ディスプレイ	× 1			
デジタル RGB ディスプレイ (DVI-D *7)	× 1			
13	ネットワーク	LAN (100BASE-TX/10BASE-T 自動認識)		
14	キーボード / マウス	USB 有線キーボード / USB ホールマウス		
15	外形寸法 W × D × H	78 × 320 × 300 mm (スタンド含まず)		
16	質量	約 6.0 kg		
17	消費電力 *8 標準 (最大 / 最小)	Windows XP	32W (100W/3W)	
		Windows 2000	32W (100W/3W)	
18	省エネ法に 基づく表示	区分	R	
		エネルギー 消費効率 *9	Windows XP	0.00074
			Windows 2000	0.00074
19	電源	AC100V ± 10% 50/60Hz		

カスタムメイド、オプション仕様

メインメモリ *10	256MB		256MB × 1 (PC2100 DDR SDRAM)	
	384MB		128MB + 256MB (PC2100 DDR SDRAM)	
	512MB		256MB × 2 (PC2100 DDR SDRAM)	
ファイル装置	HDD	60GB	60GB (E-IDE, Ultra ATA/100 対応)	
		リムーバブル ディスクユニット	CD-R/RW	読み出し: CD-ROM/R: 最大 24 倍速, CD-RW: 最大 8 倍速 書き込み: CD-R/RW: 最大 8 倍速, ハフマンエンコーディング防止機能付き, ライティングソフト添付 *11
			DVD-ROM	DVD-ROM: 最大 8 倍速, CD-ROM: 最大 24 倍速
キーボード / マウス	109 キーボード / マウス (2 ボタン)			
	109 キーボード / ホールマウス			
	マルチメディアアイコンバクトキーボード / ホールマウス			
	マルチメディアアイコンバクトキーボード / マウス / 受信ユニット			

- * 1: Windows 2000 は、Service Pack 2 適用済み版となります。Service Pack のインストールは行えません。
- * 2: QuantiSpeed™アーキテクチャにより、1.3GHz 動作で他社製 1.5GHz プロセッサを上回る性能を実現しています。
- * 3: Windows XP では、マルチディスプレイ、同時表示が可能です。Windows 2000 では同時表示のみ可能です。
マルチディスプレイ、同時表示の際はディスプレイの解像度は、1024 × 768 ドットまで（表示色は Windows XP では "中 (16ビット)", Windows 2000 では "High Color (16ビット)" まで）です。
Windows XP では、640 × 480 ドットは使用できません。
- * 4: 3 モードドライブは、プレインストールされておらず、インストールされています。
- * 5: NTFS 形式で約 10GB までフォーマットしてあります。残りは空き領域となっていますので、「ディスクの管理」を使用して別途任意サイズでドライブを作成して使用することが可能です。
- * 6: PCI 2.2 準拠の 5V システム用コネクタを採用しています。(3.3V も給電)
PCI ボードのサイズは、スロットに挿入される接栓部分を含みます。
- * 7: デジタリ液晶ディスプレイと変換コネクタのセットにて接続できます。接続が可能なセットの形名につきましては、価格表をご参照ください。なお、本モデルでは、デジタリ液晶ディスプレイへの電源の供給を行っておりません。必ず電源が自己で供給されているデジタリ液晶ディスプレイをご選択ください。
- * 8: 消費電力は、CRT 接続時の値です。
- * 9: エネルギー消費効率とは、省エネ法で定める測定方法により測定された消費電力を省エネ法で定める複合理論性能で除したものです。
- * 10: 本体導入後にメモリーボードを増設する場合、メモリー容量の組合せによっては導入済みのメモリーボードを取外して、新しいメモリーボードを増設する必要がある場合があります。
最大構成容量にするためには、256MB メモリー 2 枚で構成します。
- * 11: Roxio™, Inc. Easy CD Creator®5 Basic が添付されます。
- * 12: 複数の OS モデルは、初回起動時に使用する OS を選択することにより、選択した OS で起動します。選択しなかった OS は選択後になくなります。「リカバリ CD-ROM」を標準添付しており、誤ってシステムファイルを消去してしまった時、OS 選択後の状態に復旧することができます。
初回起動時に選択しなかった OS は使用できません。選択しなかった OS を使用する場合には、別途パッケージ等をご購入ください。

周辺装置

< 凡例 > 選択接続 [搭載]
同時接続 [搭載] 可

パラレル



2. 周辺装置
(2) プリンター接続構成
P.69 参照

シリアル

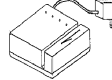

2. 周辺装置
(5) シリアル接続機器構成
P.100 参照

キーボード



キーボード (カスタマイズメニュー選択時)
◆ 109キー配列 PC-KB5310 [7,000 円 (税別)]



マルチメディアコンパクトキーボード (カスタマイズメニュー選択時)
◆ 109キー配列 オプション形名なし

マウス

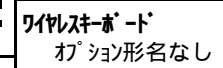

ワイヤレスキーボード
オプション形名なし

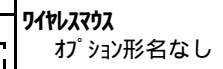

ワイヤレスマウス
オプション形名なし



マウス (カスタマイズメニュー選択時)
◆ 2ボタン オプション形名なし



マウス (カスタマイズメニュー選択時)
◆ ホールマウス PC-KM5220 [5,000 円 (税別)]

マイク



マイク
◆ ハンド型マイク PC-AM2100 [1,900 円 (税別)]

ライン出力

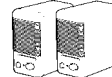

スピーカー
◆ 出力:1.5W × 1.5W アンプ内蔵 左右セット PC-AM307Q [2,900 円 (税別)]

ディスプレイ
デジタル液晶

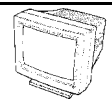

2. 周辺装置
(1) ディスプレイ接続構成
P.66 参照

< 凡例 > 選択接続 [搭載]
 同時接続 [搭載] 可

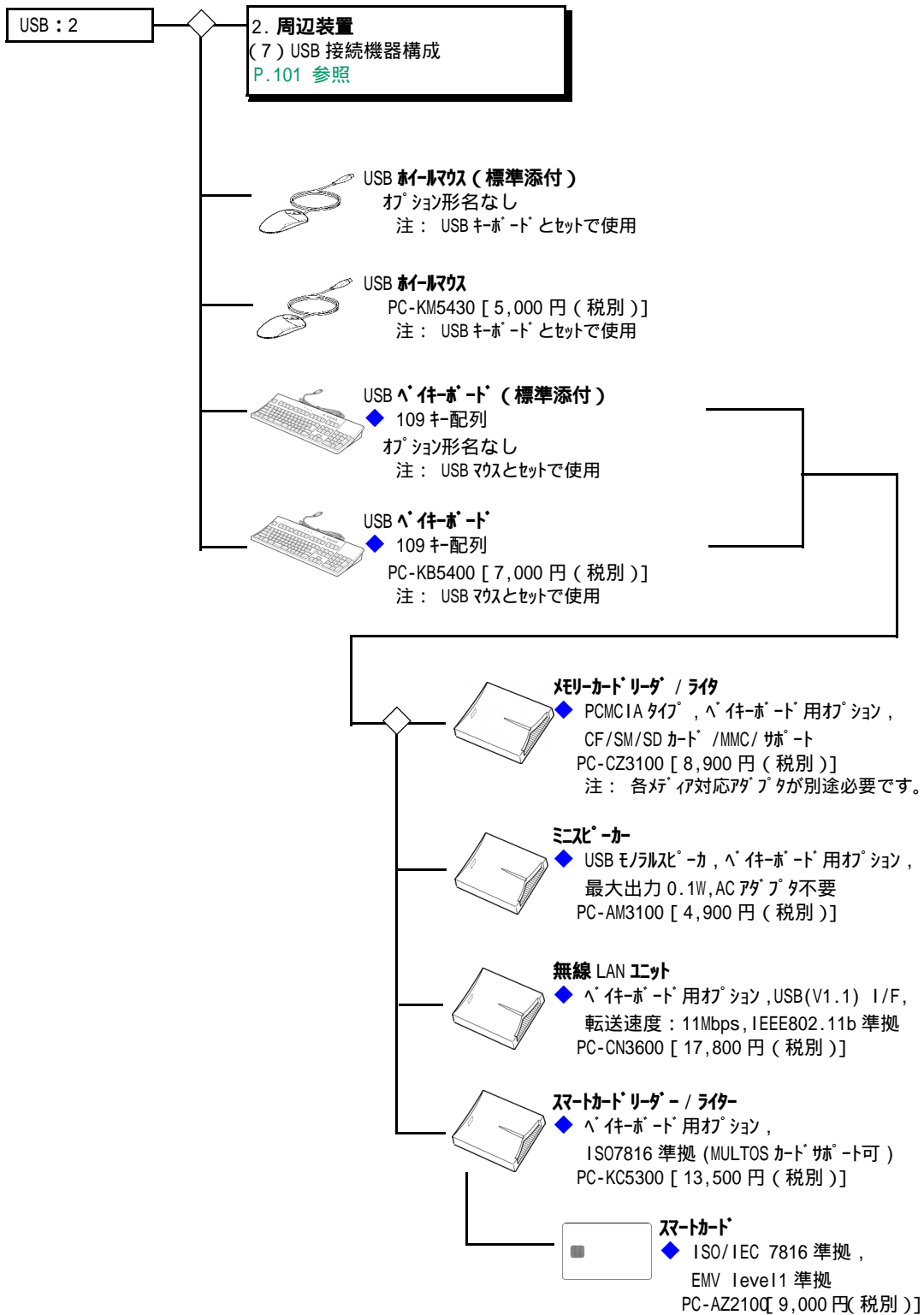

< 凡例 > 選択接続 [搭載]
 同時接続 [搭載] 可

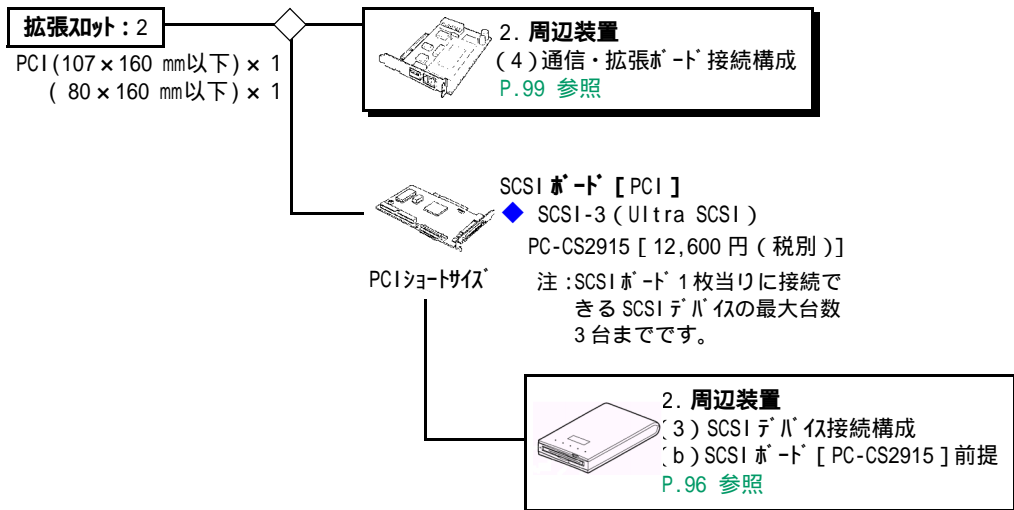
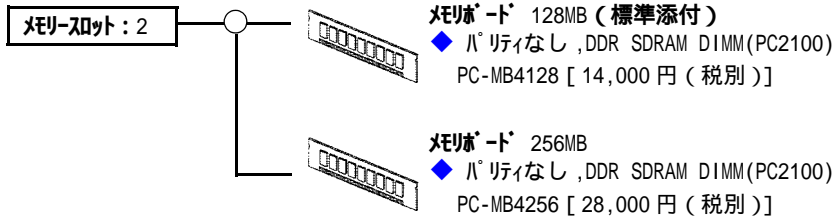

1.7 FLORA 330W(PC8DG1-xxxxxxx モデル)

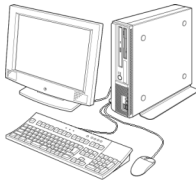

CTO ベースモデル

CPU	OS	希望小売価格	形名
インテル®Pentium®4 プロセッサ (2AGHz)	Windows XP エdition	168,000 円 (税別)	PC8DG1-HN04P1K00
	Windows 2000 エdition	168,000 円 (税別)	PC8DG1-PN04P1K00
インテル®Pentium®4 プロセッサ (1.80GHz)	Windows XP エdition	148,000 円 (税別)	PC8DG1-HL04P1K00
	Windows 2000 エdition	148,000 円 (税別)	PC8DG1-PL04P1K00

カスタムメイドメニュー

項目	内容	形名変更部								希望小売価格	
		~									
メモリー	128MB 256MB(1スロット占有, 256MBx1, PC2100, 80ピンリテイクなし, DDR SDRAM)	PC8DG1-					8				+15,000
	128MB 384MB(2スロット占有, 256MBx1+128MBx1, PC2100, 80ピンリテイクなし, DDR SDRAM)						A				+30,000
	128MB 512MB(1スロット占有, 512MBx1, PC2100, 80ピンリテイクなし, DDR SDRAM)						C				+45,000
	128MB 1GB(2スロット占有, 512MBx2, PC2100, 80ピンリテイクなし, DDR SDRAM)						L				+105,000
CTOオプション リムーバブルディスク ユニット	FDD+CD-ROM(最大24倍速, ATAPI)								1		+0
	FDD+CD-R/RW(書込:最大24倍速)								B		+18,000
	FDD+DVD-ROM(読出:最大8倍速)								3		+15,000
CTOオプション キーボード / マウス	USBキーボード + USBホイールマウス									K	+0
	109配列標準キーボード + ホイールマウス									C	+0
	109配列標準キーボード + 2ボタンマウス									A	+0
	マルチメディアコンパクトキーボード + ホイールマウス									E	+1,500
	ワイヤレスマルチメディアコンパクトキーボード + マルチスクロールマウス									F	+9,000
著名ソフト *1	一太郎 12										J +14,000
	Microsoft Office XP Personal(プレインストール)										P +22,400
	ATOK15										A +6,800
	Microsoft Office XP Personal(プレインストール)+ATOK15										B +29,200
	Microsoft Office XP Professional(プレインストール)										Q +73,300

* 1: ジャストシステム 一太郎、ATOKはプレインストールされていません。インストールの際には、CD-ROMドライブ、CD-R/RWドライブ、DVD-RAMドライブのいずれかが必要です。

概略仕様

システム装置			FLORA 330W		
形名	Windows XP モデル		PC8DG1-HN04P1K00	PC8DG1-HL04P1K00	
	Windows 2000 モデル *1		PC8DG1-PN04P1K00	PC8DG1-PL04P1K00	
1	CPU		インテル®Pentium®4 プロセッサ		
2	周波数		2AGHz	1.80GHz	
3	2次キャッシュ(容量)		512KB	256KB	
4	システムバスクロック		400MHz		
5	チップセット		SiS社 SiS650+SiS961		
6	メインメモリ		標準 128MB(128MB × 1) / 最大 1024MB(512MB × 2) (PC2100, パリティなし, DDR SDRAM, ビデオRAM と共用)		
7	表示解像度(表示色) *2		640 × 480ドット(1677万色), 800 × 600ドット(1677万色), 1024 × 768ドット(1677万色), 1280 × 1024ドット(1677万色)		
8	ビデオシステム		SiS650 に内蔵		
9	ビデオRAM		8MB(4/16/32MB に変更可能, メインメモリと共用)		
10	ファイル装置	FDD	3.5 型 (3モード 1.44MB/1.2MB/720KB) *3		
		HDD *4	40GB(E-IDE, Ultra ATA/100 対応)		
		CD-ROM	最大 24 倍速 (E-IDE)		
11	サウンド機能		AC97 Sound(ステレオ 16bit, 48kHz)		
12	拡張スロット	PCI(縦 × 横) *5	ショートサイズ (107 × 175mm 以下) × 1		
		メモリ	2(1スロット使用済み)		
13	インターフェース	USB	4(USB1.1/OHCI 準拠) *6		
		シリアル	× 1		
		パラレル	× 1		
		キーボード	× 1		
		マウス	× 1		
		マイクイン	× 1		
		ラインイン	× 1		
		ラインアウト	× 1		
		ヘッドホン	× 1		
		スピーカー	× 1		
14	ネットワーク		LAN (100BASE-TX/10BASE-T 自動認識)		
15	キーボード / マウス		USB 有線キーボード / USB 有線マウス		
16	外形寸法 W × D × H		77 × 325 × 300 mm (スタンド および突起部含まず)		
17	質量		約 6.0 kg		
18	消費電力 *8 標準 (最大 / 最小)	Windows XP	約 45W(150W/ 約 4W)	約 46W(150W/ 約 3W)	
		Windows 2000	約 45W(150W/ 約 3W)	約 45W(150W/ 約 3W)	
19	省エネ法に 基づく表示	区分	Q		
		エネルギー 消費効率 *9	Windows XP	0.00075	0.0006
			Windows 2000	0.00056	0.0006
20	電源		AC100V ± 10% 50/60Hz		

カスタムメイド、オプション仕様

メインメモリ *10		256MB	256MB × 1 (PC2100, パリティなし, DDR SDRAM)	
		384MB	128MB + 256MB (PC2100, パリティなし, DDR SDRAM)	
		512MB	512MB × 1 (PC2100, パリティなし, DDR SDRAM)	
		1GB	512MB × 2 (PC2100, パリティなし, DDR SDRAM)	
ファイル装置	リムーバブル ディスクユニット	CD-R/RW	読み出し: CD-ROM/R: 最大 24 倍速, CD-RW: 最大 20 倍速, 書き込み: CD-R: 最大 24 倍速, CD-RW: 最大 10 倍速, バッファアンタラシ防止機能付き, ライティングソフト添付 *12	
		DVD-ROM	DVD-ROM: 最大 8 倍速 *13, CD-ROM: 最大 24 倍速	
キーボード / マウス			109 配列準拠キーボード / マウス (2ボタン)	
			109 配列準拠キーボード / ホイールマウス	
			マルチメディアコンパクトキーボード / ホイールマウス	
			ワイヤレスマルチメディアコンパクトキーボード / ワイヤレスマルチスクロールマウス / 受信ユニット	

- * 1: Windows 2000 は、Service Pack 2 適用済み版となります。Service Pack のインストールは行えません。
- * 2: Windows XP では、マルチディスプレイ、同時表示が可能です。Windows 2000 では同時表示のみ可能です。マルチディスプレイ、同時表示の際はディスプレイの解像度は 1024 × 768 ドット (65536 色) までです。また、Windows XP では、640 × 480 ドットは使用できません。
- * 3: 3 モードドライブは、プレインストールされておらず、バンドルされております。なお、サポートする FD 仕様の詳細に関しては、下記 URL をご参照ください。
FLORA ホームページ [社外 Web] > ダウンロード > FLORA シリーズ別 > その他 > その他
<http://www.hitachi.co.jp/Prod/comp/OSD/pc/flora/download/type/other.htm#other>
- * 4: NTFS 形式で約 10GB までフォーマットしてあります。残りは空き領域となっており、"ディスクの管理" を使用して別途任意サイズでドライブを作成して使用することが可能です。
- * 5: PCI2.2 準拠の 5V システム用コネクタを採用しています。(3.3V も給電)
PCI ホットのサイズは、スロットに挿入される接栓部分を含みます。
- * 6: USB インターフェイスは、全ての USB 対応周辺機器の動作を保証するものではありません。
- * 7: 液晶モニターへの電源は供給していません。
- * 8: 消費電力は、アナログ RGB ディスプレイ接続時の値です。
- * 9: エネルギー消費効率とは、省エネ法で定める測定方法により測定された消費電力を省エネ法で定める複合理論性能で除したものです。
- * 10: 本体導入後にメモリーポートを増設する場合、メモリー容量の組合せによっては導入済みのメモリーポートを取り外して、新しいメモリーポートを増設する必要がある場合があります。
- * 12: Roxio™, Inc. Easy CD Creator® 5 Basic が添付されます。
- * 13: DVD-ビデオ再生には、市販の DVD 再生ソフトウェアが必要です。

周辺装置

< 凡例 > 選択接続 [搭載]
同時接続 [搭載] 可

パラレル

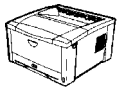

2. 周辺装置
(2) プリンター接続構成
P.69 参照

シリアル

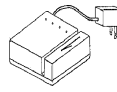

2. 周辺装置
(5) シリアル接続機器構成
P.100 参照

キーボード



キーボード (カスタマイズメニュー選択時)
◆ 109キー配列 PC-KB5310 [7,000 円 (税別)]

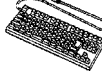

マルチメディアコンパクトキーボード (カスタマイズメニュー選択時)
◆ 109キー配列 オプション形名なし

マウス

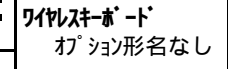

ワイヤレスキーボード
オプション形名なし

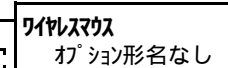

ワイヤレスマウス
オプション形名なし



マウス (カスタマイズメニュー選択時)
◆ 2ボタン オプション形名なし



マウス (カスタマイズメニュー選択時)
◆ ホールマウス PC-KM5220 [5,000 円 (税別)]

マイク



マイク
◆ ハンド型マイク PC-AM2100 [1,900 円 (税別)]

ライン出力

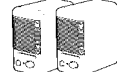

スピーカー
◆ 出力:1.5W × 1.5W アンプ内蔵 左右セット PC-AM307Q [2,900 円 (税別)]

ディスプレイ
デジタル液晶



2. 周辺装置
(1) ディスプレイ接続構成
P.66 参照

< 凡例 > 選択接続 [搭載]
 同時接続 [搭載] 可

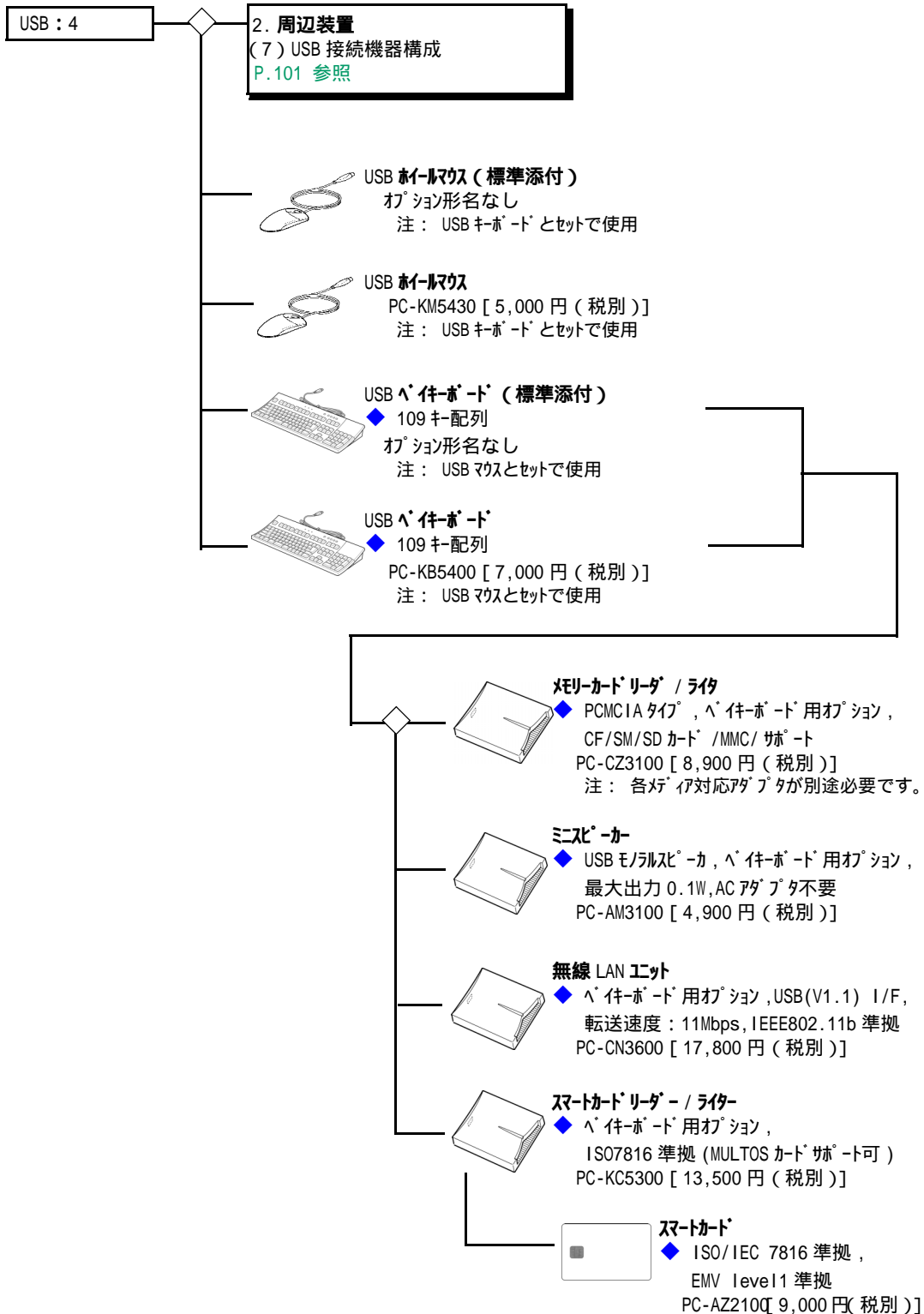

< 凡例 > 選択接続 [搭載]
 同時接続 [搭載] 可

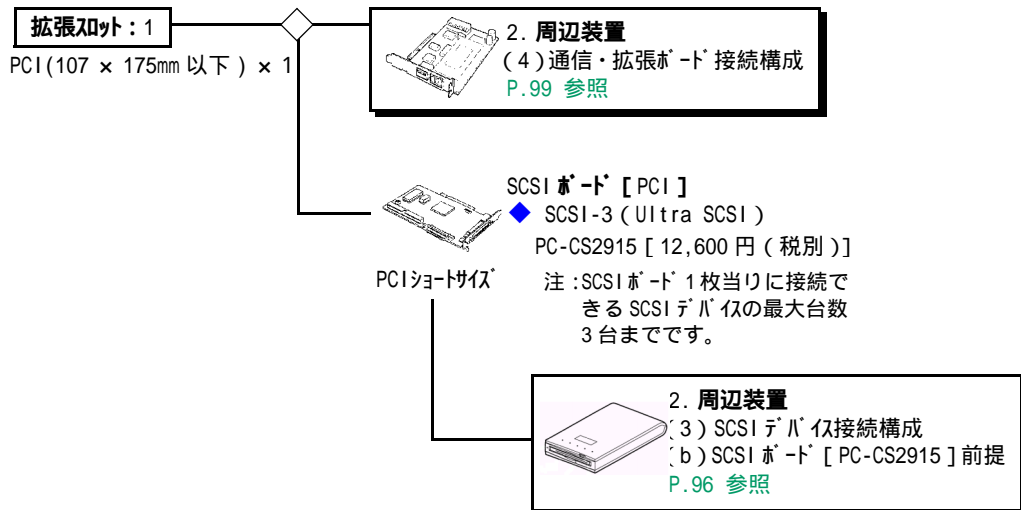
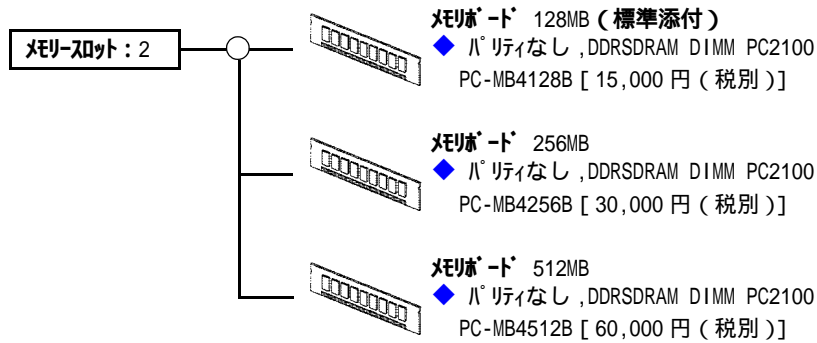

1.8 FLORA 310W(PC8DP4-xxxxxxx モデル)

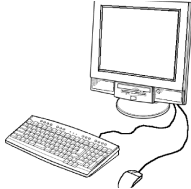

CTO ベースモデル

CPU	OS	希望小売価格	形名
Intel®Celeron® プロセッサ (1.20GHz)	Windows XP/ Windows 2000 セレクト OS モデル	219,000 円 (税別)	PC8DP4-UA64H1K00
	Windows XP モデル	219,000 円 (税別)	PC8DP4-HA64H1K00
	Windows XP モデル / Windows NT4.0 ダウンロード代行サービス *1	229,000 円 (税別)	PC8DP4-DA64H1C00
	Windows XP モデル / Windows 98SE ダウンロード代行サービス *1	229,000 円 (税別)	PC8DP4-KA64H1K00
	Windows 2000 モデル	219,000 円 (税別)	PC8DP4-PA64H1K00

カスタマイズメニュー

項目	内容	形名変更部								希望小売価格
		~								
CTO ベース 液晶ユニット	15 型スーパースピリア液晶 (フレームカラー グレー)							6		+0
	15 型スーパースピリア液晶 (フレームカラー グリーン)							8		+0
メモリー	128MB 256MB (256MBx1, SDRAM, N/P PC-133)							8		+15,000
	128MB 384MB (256MBx1+128MBx1, SDRAM, N/P PC-133)							A		+30,000
	128MB 512MB (256MBx2, SDRAM, N/P PC-133)							C		+45,000
HDD ユニット	40GB							P		+7,000
リムーバブル ディスクユニット	FDD+CD-ROM(最大24倍速, ATAPI)							1		+0
	FDD+CD-R/RW(書込:最大24倍速)							B		+18,000
	FDD+DVD-ROM(読出: DVD-ROM最大8倍速, CD-ROM最大24倍速)							3		+15,000
CTO ベース キーボード / マウス *2, *3	USB 有線キーボード + USB ホイールマウス							K		+0
	109 配列準拠キーボード + ホイールマウス							C		+0
	109 配列準拠キーボード + 2 ボタンマウス							A		+0
	マルチメディアコンパクトキーボード + ホイールマウス							E		+1,500
	ワイヤレスマルチメディアコンパクトキーボード + マルチスクロールマウス							F		+9,000
著名ソフト *4	一太郎 12								J	+14,000
	Microsoft Office XP Personal (インストール)								P	+22,400
	ATOK15								A	+6,800
	Microsoft Office XP Personal (インストール) + ATOK15								B	+29,200
	Microsoft Office XP Professional (インストール)								Q	+73,300
	Microsoft Office 2000 Personal SR-1 (インストール) *5								N	+14,700

- * 1: Windows XP の添付品 (リカバリ CD-ROM を含む) と、出荷時のハードディスクをバックアップした媒体が添付されます。
- * 2: Windows NT4.0 でホイールマウスのホイル機能を使用する場合には、バンドルされている Logitech MouseWare をインストールする必要があります。
- * 3: Windows NT4.0 では USB 有線キーボード、USB ホイールマウスは使用できません。それ以外のキーボードを選択ください。
- * 4: ジャストシステム 一太郎、ATOK はインストールされていません。インストールの際には、CD-ROM ドライブ、CD-R/RW ドライブ、DVD-RAM ドライブのいずれかが必要です。
- * 5: Windows 2000 モデルのみサポート。Windows XP および NT4.0、98SE ダウンロード代行サービスモデルは非サポート。2002 年 8 月出荷開始予定です。

概略仕様

システム装置		FLORA 310W		
形名	Windows XP/Windows 2000 *5 レクタブル OS モデル *18	PC8DP4-UA64H1K00		
	Windows XP モデル	PC8DP4-HA64H1K00		
	Windows XP モデル/Windows NT 4.0 ダウングレード 代行サービス *1*2*4	PC8DP4-DA64H1C00		
	Windows XP モデル/Windows 98SE ダウングレード 代行サービス *3 *4	PC8DP4-KA64H1K00		
	Windows 2000 モデル *5	PC8DP4-PA64H1K00		
1	CPU (周波数)	Intel®Celeron® プロセッサ (1.20GHz)		
2	2次キャッシュ (容量)	256KB		
3	システムバスクロック	100MHz		
4	チップセット	SiS 社 SiS630ST		
5	メインメモリ	標準 128MB(128MB × 1) / 最大 512MB(256MB × 2) (PC133, パリティなし, SDRAM, ビデオRAM と共用)		
6	表示解像度 (表示色) *6	640 × 480, 800 × 600, 1024 × 768 ドット (1677 万色)		
7	ビデオシステム	SiS630ST に内蔵		
8	ビデオRAM	8MB(4/16/32MB に変更可能, メインメモリと共用)		
9	ディスプレイ	15 型スーパーヒューアカー液晶 (S-IPS)		
10	ファイル装置	FDD	3.5 型 (1.44MB/1.2MB/720KB) *7	
		HDD *8 *9	20GB (E-IDE, Ultra ATA/100 対応)	
		CD-ROM *9	最大 24 倍速 (E-IDE)	
11	サウンド機能	AC97 Sound (ステレオ 16bit, 48kHz)		
12	拡張スロット	PCI (縦 × 横) *10	ショートサイズ (107 × 175mm 以下, 高さ制限あり) × 1	
		メモリ	2 (1スロット使用済み)	
13	インターフェース	USB	3 (USB1.1/OHCI 準拠) *11	
		シリアル	× 1	
		パラレル	× 1	
		キーボード	× 1	
		マウス	× 1	
		マイクイン	× 1	
		ラインイン	× 1	
		ラインアウト	× 1	
ヘッドホン	× 1			
アダプター RGB ディスプレイ	× 1			
14	ネットワーク	LAN (100BASE-TX/10BASE-T 自動認識)		
15	キーボード / マウス	USB 有線キーボード / USB ホールマウス *12		
16	外形寸法 W × D × H	376 × 190 × 387 mm		
17	質量	約 10kg		
18	消費電力 *13 標準 (最大 / サスペンド時)	Windows XP	約 67W(120W / 約 2W)	
		Windows 2000	約 68W(120W / 約 2W)	
		Windows NT 4.0	約 68W(120W / -)	
		Windows 98SE	約 69W(120W / 約 3W)	
19	省エネ法に 基づく表示	区分	R	
		エネルギー 消費効率 *14	Windows XP	0.001
			Windows 2000	0.001
			Windows NT 4.0	0.024
			Windows 98SE	0.001
20	電源	AC100V ± 10% 50/60Hz		

カスタムメイド、オプション仕様

メインメモリ *15	256MB		256MB × 1 (PC133 SDRAM)
	384MB		128MB + 256MB (PC133 SDRAM)
	512MB		256MB × 2 (PC133 SDRAM)
ファイル装置	HDD	40GB	40GB (E-IDE, Ultra ATA/100 対応)
	リムーバブル ディスクユニット	CD-R/RW	読み出し: CD-ROM/R: 最大 24 倍速, CD-RW: 最大 8 倍速 書き込み: CD-R/RW: 最大 8 倍速, バッファアンダーランエラー防止機能付き, ライティングソフト添付 *16
		DVD-ROM	DVD-ROM: 最大 8 倍速, CD-ROM: 最大 24 倍速
キーボード / マウス	109 キーボード / マウス (2ボタン)		
	109 キーボード / ホールマウス		
	マルチメディアアイコンバクトキーボード / ホールマウス		
	マルチメディアアイコンバクトキーボード / マウス / 受信ユニット		

- * 1 :出荷時、Windows NT 4.0 がインストールされています。
- * 2 : Windows NT 4.0 の Service Pack は、Service Pack 6a となります。Service Pack のインストールは行えません。
- * 3 : 出荷時、Windows 98SE がインストールされています。
- * 4 : ダウンロード代行サービスとは、Windows XP のダウンロード権を利用して、お客様に代わって、ダウンロードソフトウェア (Windows NT 4.0 または Windows 98SE) をインストールし提供するサービスです。Windows XP の添付品 (リカバリ CD-ROM を含む) と、出荷時のハードディスクをバックアップした媒体が添付されます。
- * 5 : Windows 2000 は、Service Pack 2 適用済み版となります。Service Pack のインストールは行えません。
- * 6 : Windows XP、Windows 98SE では、マルチディスプレイ、同時表示が可能です。Windows 2000、Windows NT 4.0 では同時表示のみ可能です。外部ディスプレイとの同時表示を行う場合、内蔵ディスプレイの解像度を超える解像度は設定しないでください。正常に表示できない場合があります。マルチディスプレイの場合、内蔵ディスプレイの解像度は 1024 × 768 ドット (65536 色) までです。同時表示の際は内蔵および外部ディスプレイの解像度は 1024 × 768 ドット (65536 色) までです。
- * 7 : 3 モードドライブは、セクタ別 OS モデル、Windows XP モデル、Windows 2000 モデル、Windows XP モデル / Windows NT 4.0 ダウンロード代行サービスの場合はインストールされておらず、バンドルされています。Windows XP モデル / Windows 98SE ダウンロード代行サービスでは、インストールおよびバンドルされています。
- * 8 : セクタ別 OS モデル、Windows XP モデル、Windows 2000 モデルでは、NTFS 形式で約 10GB まで、Windows XP モデル / Windows NT 4.0 ダウンロード代行サービスでは、NTFS 形式で約 8GB までフォーマットしてあります。残りは空き領域となっていますので、Windows XP、Windows 2000 では「ディスクの管理」、Windows NT 4.0 では「ディスクパーティション」を使用して別途任意サイズでドライブを作成して使用することが可能です。Windows XP モデル / Windows 98SE ダウンロード代行サービスでは、HDD は FAT32 形式で全領域が C ドライブとして設定されています。
- * 9 : Windows NT 4.0 では、IDE デバイスの転送モードは、出荷時には PIO モードに設定しています。DMA モードで使用する場合には、制限事項があります。詳しくは、Microsoft 社の Knowledge Base 文章番号: Q174232 に記載されています。
- * 10 : PCI 2.2 準拠の 5V システム用ソケットを採用しています (3.3V も給電)。PCI ボードの一部 (以下の色付き範囲) に搭載されている部品の高さが 4mm 以上の場合、その部品の搭載位置によってはメモリーボードと干渉することがあります。

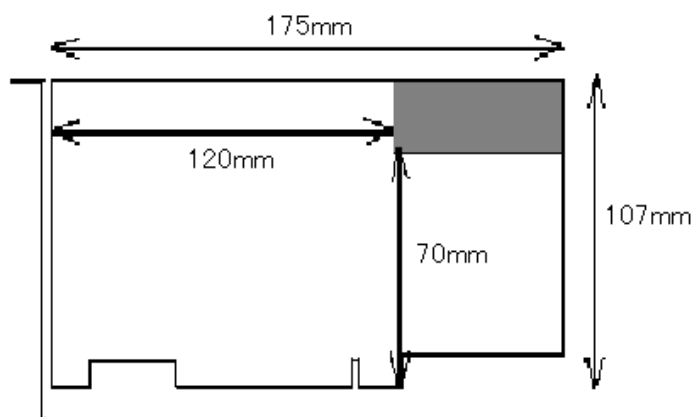

- * 11 : USB インタフェースは、Windows NT 4.0 ではサポートしていません。また、全ての USB 対応周辺機器の動作を保証するものではありません。
- * 12 : Windows NT 4.0 では使用できません。
- * 13 : Windows NT 4.0 では、パワーマネジメント機能を使用することができません。
- * 14 : EPC-消費効率とは、省エネ法で定める測定方法により測定された消費電力を省エネ法で定める複合理論性能で除したものです。
- * 15 : 本体導入後にメモリーボードを増設する場合、メモリー容量の組合せによっては導入済みのメモリーボードを取り外して、新しいメモリーボードを増設する必要がある場合があります。
- * 16 : Roxio™, Inc. Easy CD Creator®5 Basic が添付されます。
- * 17 : Windows NT 4.0 でマウスホイールのホイール機能を使用する場合には、バンドルされている Logitech MouseWare をインストールする必要があります。
- * 18 : セクタ別 OS モデルは、初回起動時に使用する OS を選択することにより、選択した OS で起動します。選択しなかった OS は選択後にはなくなります。「リカバリ CD-ROM」を標準添付しており、誤ってシステムファイルを消去してしまった時、OS 選択後の状態に復旧することができます。初回起動時に選択しなかった OS は使用できません。選択しなかった OS を使用する場合には、別途パッケージ等をご購入ください。

周辺装置

< 凡例 > 選択接続 [搭載]
同時接続 [搭載] 可

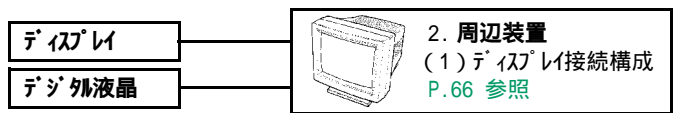
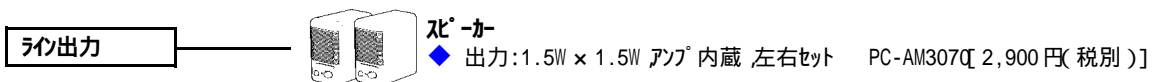
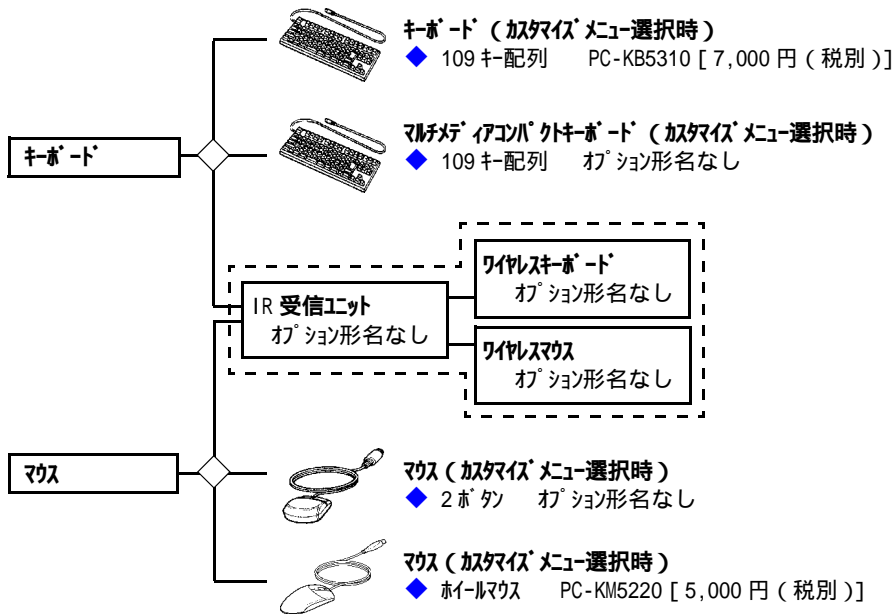
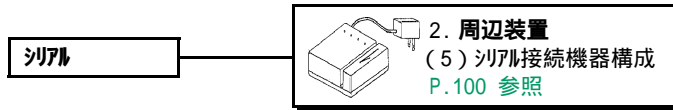
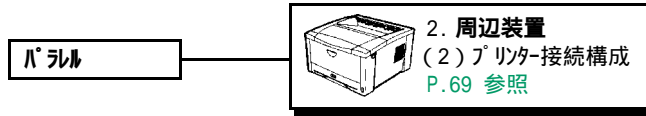

< 凡例 > 選択接続 [搭載]
 同時接続 [搭載] 可

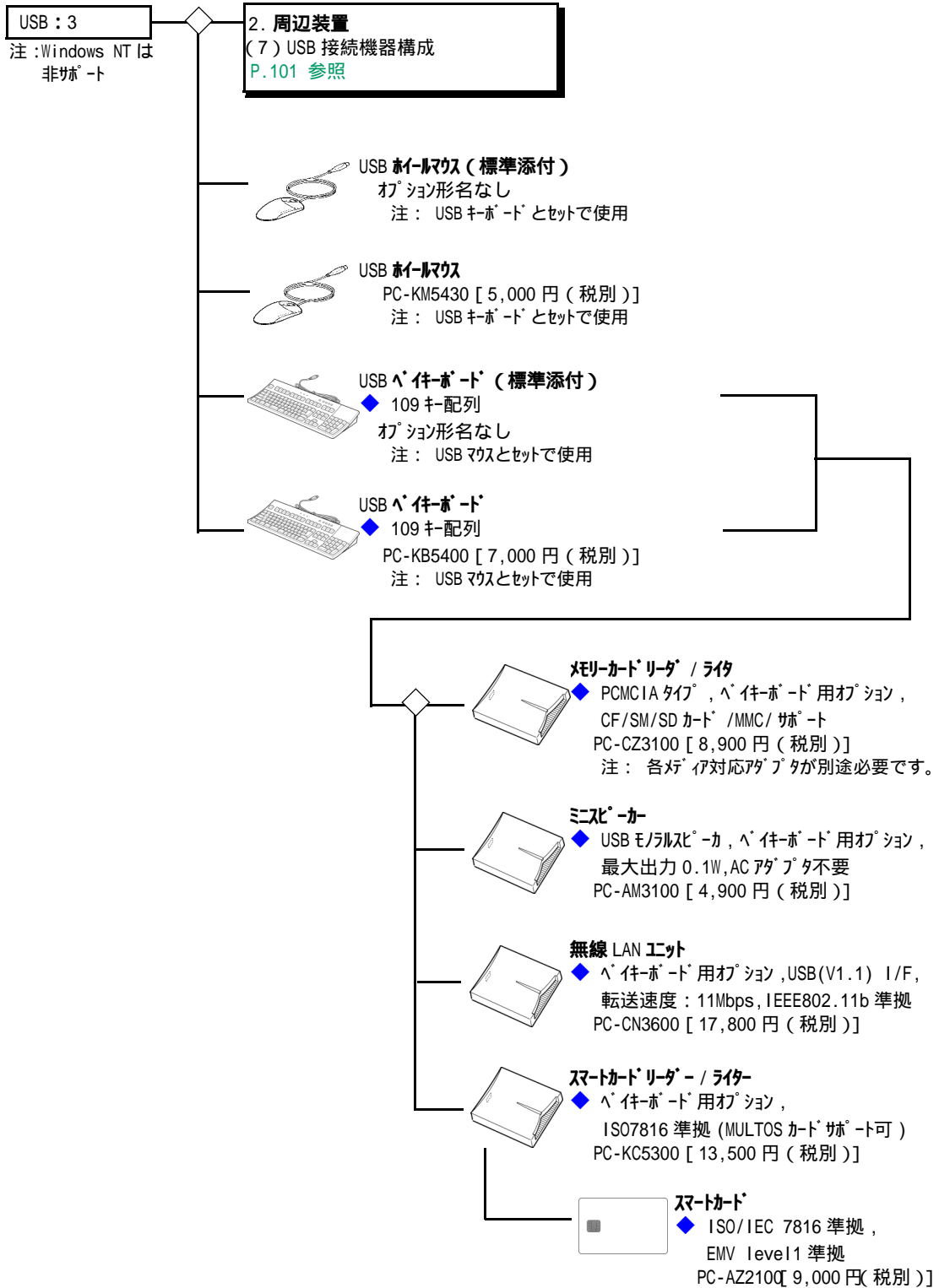

< 凡例 > 選択接続 [搭載]
 同時接続 [搭載] 可

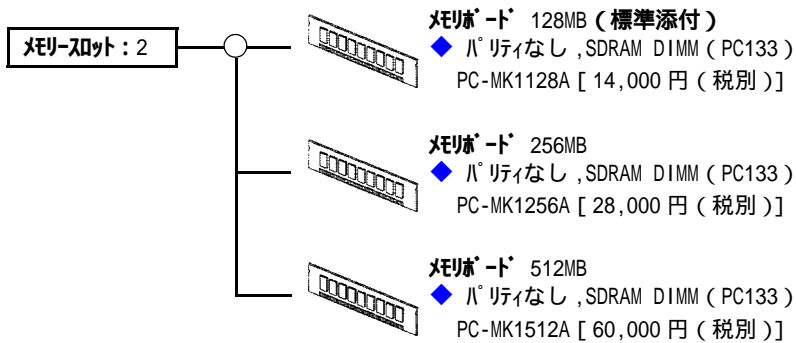
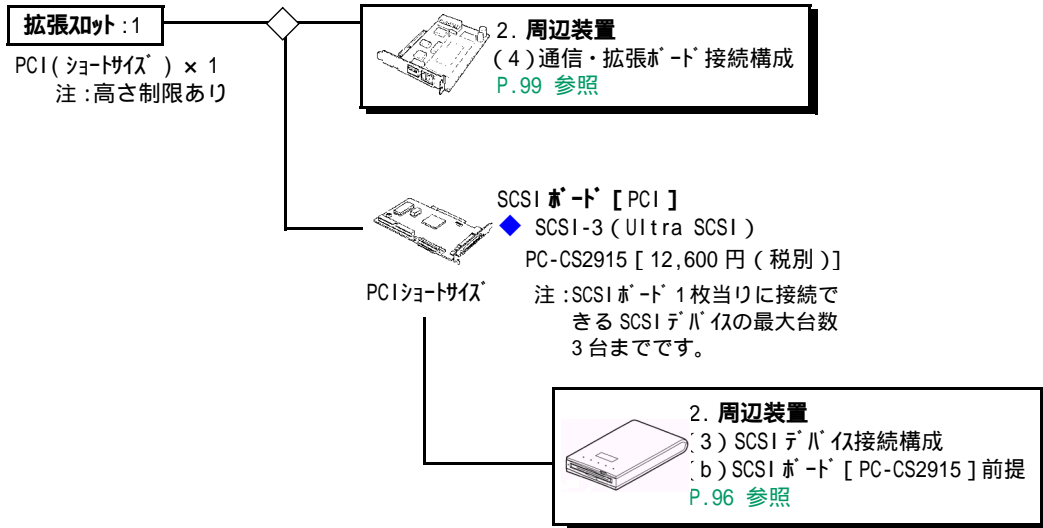

1.9 FLORA 310W(PC8DA1-xxxxxxx モデル)



CTO ベースモデル

CPU	OS	希望小売価格	形名
Intel®Pentium®4 プロセッサ (2AGHz)	Windows XP モデル	15 型液晶	251,000 円 (税別)
		17 型液晶	281,000 円 (税別)
	Windows XP モデル / Windows 98SE ダウンロード代行サービス *1	15 型液晶	261,000 円 (税別)
		17 型液晶	291,000 円 (税別)
	Windows 2000 モデル	15 型液晶	251,000 円 (税別)
		17 型液晶	281,000 円 (税別)
Intel®Pentium®4 プロセッサ (1.80GHz)	Windows XP モデル	15 型液晶	231,000 円 (税別)
		17 型液晶	261,000 円 (税別)
	Windows XP モデル / Windows 98SE ダウンロード代行サービス *1	15 型液晶	241,000 円 (税別)
		17 型液晶	271,000 円 (税別)
	Windows 2000 モデル	15 型液晶	231,000 円 (税別)
		17 型液晶	261,000 円 (税別)

カスタマイズメニュー

項目	内 容	形 名 変 更 部										希望小売 価格														
		~																								
CTO ベース 液晶ユニット	15 型スーパースタート液晶										6											+0				
	17 型スーパースタート液晶										A												+30,000			
メモリ *6	128MB 256MB (256MBx1, DDR DRAM: PC2100)															8							+15,000			
	128MB 384MB (256MBx1+128MBx1, DDR DRAM: PC2100)															A							+30,000			
	128MB 512MB (512MBx1, DDR DRAM: PC2100)															C							+45,000			
	128MB 1GB (512MBx2, DDR DRAM: PC2100) *5															L							+105,000			
	HDD ユニット	60GB																		T					+7,000	
	FDD	CD-ROM	CD-R/RW	DVD-ROM	内蔵無線LAN	メモリーゲート / ライト																				
CTO ベース リムーバブルディスクユニット			-	-	-	-																			+0	
			-	-	-	-																			+18,000	
			-	-	-	-																			+15,000	
			-	-	-	*5	-																		+18,000	
			-	-	-	*5	-																		+36,000	
			-	-	-	*5	-																		+33,000	
			-	-	-	-	*7																		+9,000	
			-	-	-	-	*7																		+27,000	
			-	-	-	-	*7																			+24,000
			-	-	-	*5	*7																			+27,000
		-	-	-	*5	*7																			+45,000	
		-	-	-	*5	*7																			+42,000	
CTO ベース キーボード / マウス *2, *3	USB ハードキーボード + USB ホールマウス																									+0
	109 配列標準キーボード + ホールマウス																									+0
	109 配列標準キーボード + 2 ボタンマウス																									+0
	マルチメディアアイコンバクトキーボード + ホールマウス																									+1,500
	ワイヤレスマルチメディアアイコンバクトキーボード + マルチスクロールマウス																									+9,000
	一太郎 12																									+14,000
著名ソフト *4, *5	Microsoft Office XP Personal (インストール)																									+22,400
	ATOK15																									+6,800
	Microsoft Office XP Personal (インストール) + ATOK15																									+29,200
	Microsoft Office XP Professional (インストール)																									+73,300

* 1 : Windows XP の添付品 (リカバリCD-ROM を含む) と、出荷時のハードディスクをバックアップした媒体が添付されます。
 * 2 : Windows NT4.0 でホールマウスのホイール機能を使用する場合には、バンドルされている Logitech MouseWare をインストールする必要があります。
 * 3 : Windows NT4.0 では USB ハードキーボード、USB ホールマウスは使用できません。それ以外のキーボードを選択ください。

1.9 FLORA 310W(PC8DA1-xxxxxxxxx モデル)

- * 4 : ジャストシステム 一太郎、ATOK はインストールされていません。インストールの際には、CD-ROMドライブ、CD-R/RWドライブ、DVD-RAMドライブのいずれかが必要です。
- * 5 : Windows 98SE モデルを除きます。
- * 6 : Windows 98SE の場合は、512MB 以下でご使用ください。正常に認識されません。
- * 7 : 2002 年 7 月 22 日 FCS。

概略仕様

システム装置		FLORA 310W			
形名	Windows XP モデル	15 型 : PC8DA1-HN64P1K00 17 型 : PC8DA1-HNA4P1K00	15 型 : PC8DA1-HL64P1K00 17 型 : PC8DA1-HLA4P1K00		
	Windows XP モデル/Windows 98SE ダウンロード代行サービス *1 *2	15 型 : PC8DA1-KN64P1K00 17 型 : PC8DA1-KNA4P1K00	15 型 : PC8DA1-KL64P1K00 17 型 : PC8DA1-KLA4P1K00		
	Windows 2000 モデル *3	15 型 : PC8DA1-PN64P1K00 17 型 : PC8DA1-PNA4P1K00	15 型 : PC8DA1-PL64P1K00 17 型 : PC8DA1-PLA4P1K00		
1	CPU (周波数)	Intel®Pentium®4 プロセッサ (2AGHz)	Intel®Pentium®4 プロセッサ (1.80GHz)		
2	2次キャッシュ (容量)	512KB	256KB		
3	システムバスクロック	400MHz			
4	チップセット	SiS 社 SiS650+SiS961			
5	メインメモリ	標準 128MB(128MB × 1) / 最大 1024MB(512MB × 2) *12 (PC2100, リバリティなし, DDR SDRAM, ビデオRAM と共用)			
6	表示解像度 (表示色) *4	15 型 / 17 型 : 640 × 480, 800 × 600, 1024 × 768 ドット (1677 万色) 17 型 : 1280 × 1024 ドット (1677 万色)			
7	ビデオシステム	SiS650 に内蔵			
8	ビデオRAM	8MB(4/16/32MB に変更可能, メインメモリと共用)			
9	ディスプレイ	15 型 / 17 型 スーパーヒューカー液晶 (S-IPS)			
10	ドライブ装置	FDD	3.5 型 (1.44MB/1.2MB/720KB) *5		
		HDD *6	40GB(E-IDE, Ultra ATA/100 対応)		
		CD-ROM *9	最大 24 倍速 (E-IDE)		
11	サウンド機能	AC97 Sound (ステレオ 16bit, 48kHz)			
12	拡張スロット	PCI (縦 × 横) *7	ショートサイズ (107 × 175mm 以下) × 1		
		メモリ	2 (1 スロット使用済み)		
		USB	4 (USB1.1/OHCI 準拠) *8		
13	インターフェース	シリアル	× 1		
		パラレル	× 1		
		キーボード	× 1		
		マウス	× 1		
		マイクイン	× 1		
		ラインイン	× 1		
		ラインアウト	× 1		
		ヘッドホン	× 1		
アナログ RGB ディスプレイ	× 1				
14	ネットワーク	LAN (100BASE-TX/10BASE-T 自動認識)			
15	キーボード / マウス	USB ヘッドセット / USB ホールマウス			
16	外形寸法 W × D × H	15 型 :	376 × 240 × 404 mm		
		17 型 :	400 × 240 × 434 mm		
17	質量	15 型 : 約 11kg, 17 型 : 約 11kg			
18	消費電力 標準 (最大 / サスペンド時)	Windows XP	15 型 : 約 62W(160W / 約 2W) 17 型 : 約 71W(160W / 約 2W)	15 型 : 約 66W(160W / 約 2W) 17 型 : 約 74W(160W / 約 2W)	
		Windows 2000	15 型 : 約 57W(160W / 約 2W) 17 型 : 約 70W(160W / 約 2W)	15 型 : 約 65W(160W / 約 2W) 17 型 : 約 74W(160W / 約 2W)	
		Windows 98SE	15 型 : 約 68W(160W / 約 2W) 17 型 : 約 86W(160W / 約 2W)	15 型 : 約 65W(160W / 約 2W) 17 型 : 約 72W(160W / 約 2W)	
19	省エネ法に 基づく表示	区分	Q		
		エネルギー - 消費効率 *9	Windows XP	15 型 : 0.0004, 17 型 : 0.0004	15 型 : 0.0004, 17 型 : 0.0004
		Windows 2000	15 型 : 0.0004, 17 型 : 0.0004	15 型 : 0.0004, 17 型 : 0.0004	
20	電源	AC100V ± 10% 50/60Hz			

カスタムメイド、オプション仕様

メインメモリ *10, *12	256MB		256MB × 1 (PC2100 DDR SDRAM)
	384MB		128MB + 256MB (PC2100 DDR SDRAM)
	512MB		512MB × 1 (PC2100 DDR SDRAM)
	1GB		512MB × 2 (PC2100 DDR SDRAM)
ファイル装置	HDD	60GB	60GB (E-IDE, Ultra ATA/100 対応)
	リムーバブルディスクユニット	CD-R/RW	読み出し：CD-ROM/R/RW：最大 24 倍速， 書き込み：CD-R/RW：最大 24 倍速， ハップアアンダラエラー防止機能付き，ライティングソフト添付 *11
		DVD-ROM	DVD-ROM：最大 8 倍速，CD-ROM：最大 24 倍速
内蔵メモリーカードリーダー /ライター			PCカードタイプ，CFカード / スマートメディア / SDカード / マルチメディアメモリーカード (各メディア対応アダプタが必要)
ネットワーク	モデム		データ 最大 56Kbps (V.90) / FAX 14.4Kbps
	内蔵無線 LAN		IEEE802.11b 準拠，通信速度 最大 11Mbps
キーボード / マウス			109 キーボード / マウス (2 ボタン)
			109 キーボード / ホールマウス
			マルチメディアコンパクトキーボード / ホールマウス
			マルチメディアコンパクトキーボード / マウス / 受信ユニット

- * 1：出荷時、Windows 98SE がインストールされています。
- * 2：ダウングレード代行サービスとは、Windows XP のダウングレード権を利用して、お客様に代わって、ダウングレードソフトウェア (Windows 98SE) をインストールし提供するサービスです。Windows XP の添付品 (リカバリ CD-ROM を含む) と、出荷時のハードディスクをバックアップした媒体が添付されます。
- * 3：Windows 2000 は、Service Pack 2 適用済み版となります。Service Pack のアンインストールは行えません。
- * 4：Windows XP、Windows 98SE では、マルチディスプレイ、同時表示が可能です。Windows 2000 では同時表示のみ可能です。外部ディスプレイとの同時表示を行う場合、内蔵ディスプレイの解像度を超える解像度は設定しないでください。正常に表示できない場合があります。マルチディスプレイの場合、内蔵ディスプレイの解像度は 1024 × 768 ドット (65536 色) までです。同時表示の際は内蔵および外部ディスプレイの解像度は 1024 × 768 ドット (65536 色) までです。
- * 5：3 モードドライブは、Windows XP モデル、Windows 2000 モデルの場合はインストールされておらず、バンドルされており、Windows XP モデル / Windows 98SE ダウングレード代行サービスでは、インストールおよびバンドルされています。
- * 6：Windows XP モデル、Windows 2000 モデルでは NTFS 形式で約 10GB までフォーマットしてあります。残りは空き領域となっていますので、「ディスクの管理」を使用して別途任意サイズでドライブを作成して使用することが可能です。Windows XP モデル / Windows 98SE ダウングレード代行サービスでは、HDD は FAT32 形式で全領域が C ドライブとして設定されています。
- * 7：PC12.2 準拠の 5V システム用コネクタを採用しています (3.3V も給電)。
- * 8：全ての USB 対応周辺機器の動作を保証するものではありません。
- * 9：PC12.2 準拠の 5V システム用コネクタを採用しています (3.3V も給電)。
- * 9：EPR 消費効率とは、省エネ法で定める測定方法により測定された消費電力を省エネ法で定める複合理論性能で除したものです。
- * 10：本体導入後にメモリーポートを増設する場合、メモリー容量の組合せによっては導入済みのメモリーポートを取り外して、新しいメモリーポートを増設する必要がある場合があります。
- * 11：Roxio™, Inc. Easy CD Creator®5 Basic が添付されます。
- * 12：Windows XP モデル / Windows 98SE ダウングレード代行サービスでは、最大 512MB (512MB × 1) までとなります。

周辺装置

< 凡例 > 選択接続 [搭載]
同時接続 [搭載] 可

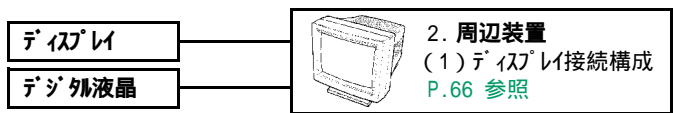
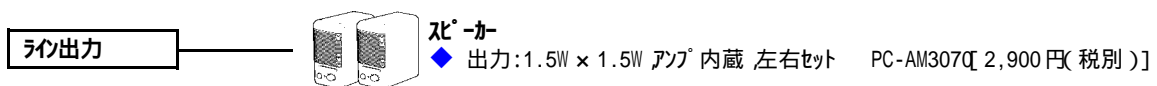
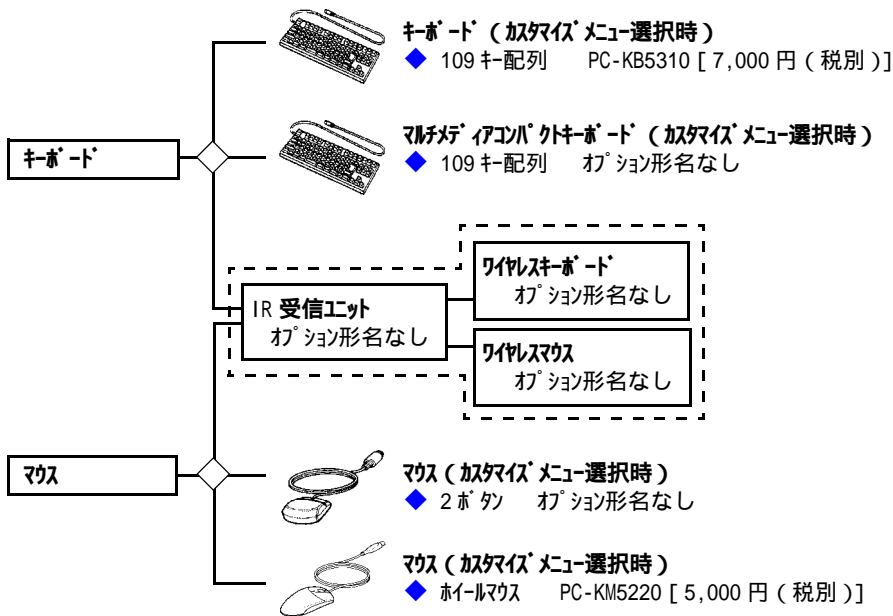
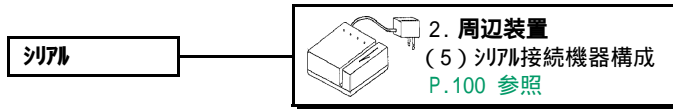
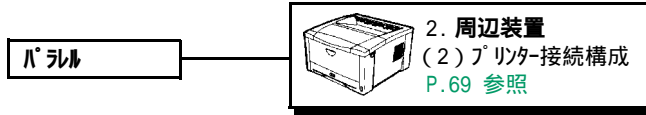

< 凡例 > 選択接続 [搭載]
 同時接続 [搭載] 可

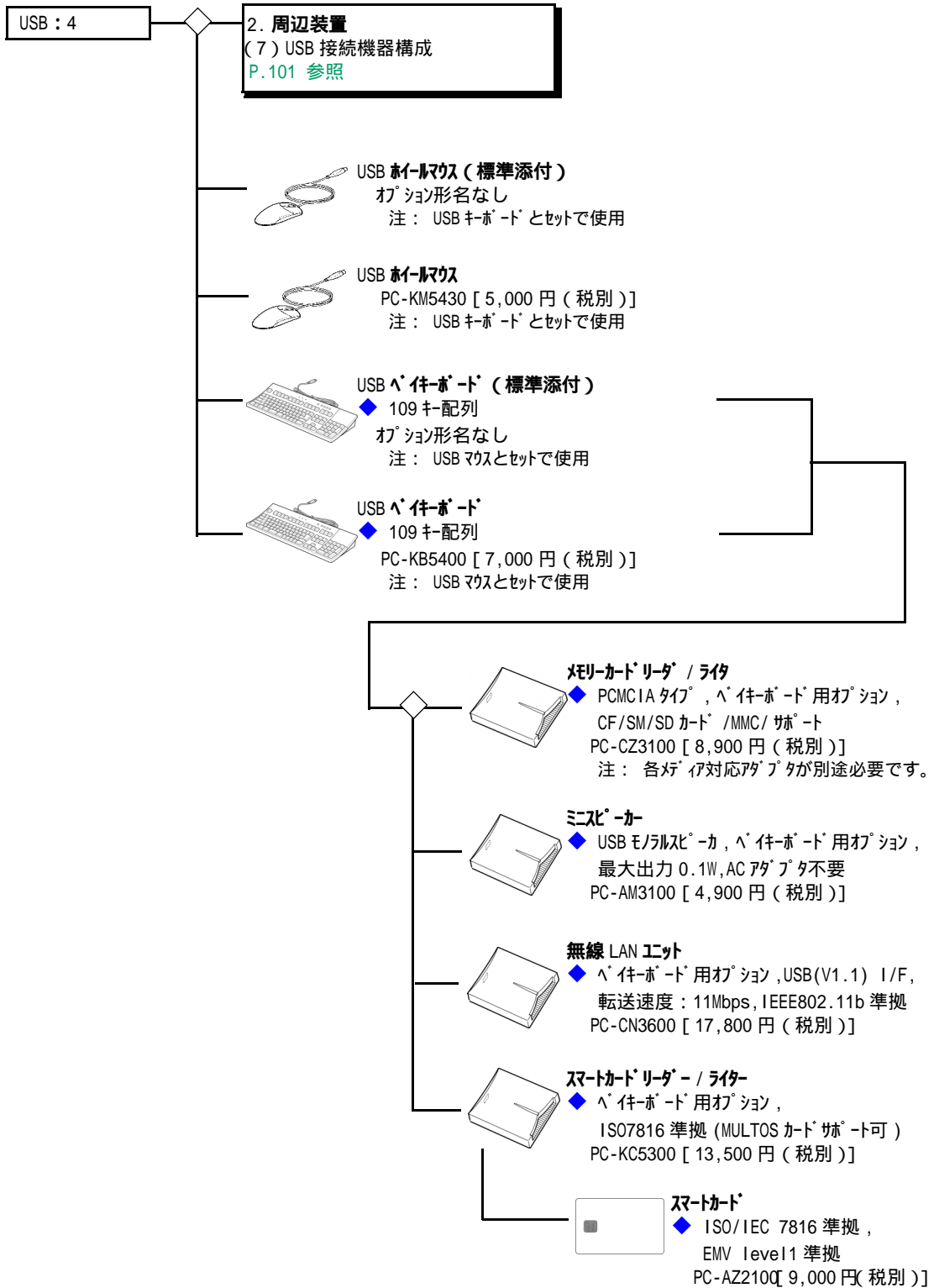

< 凡例 > 選択接続 [搭載]
 同時接続 [搭載] 可

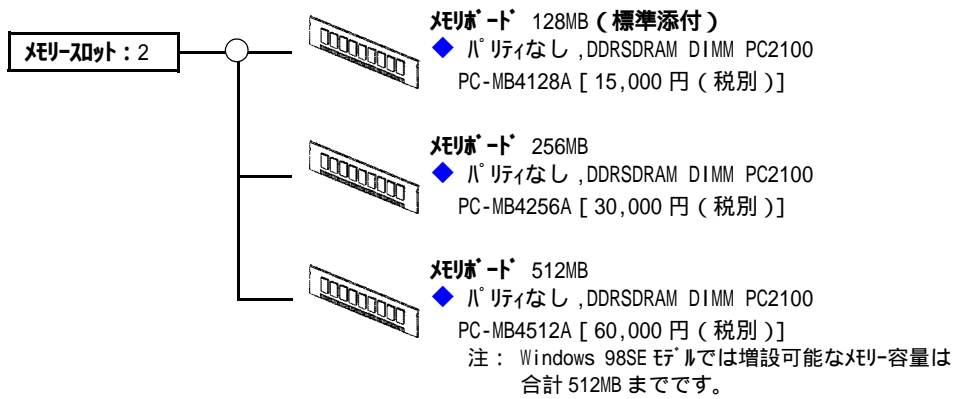
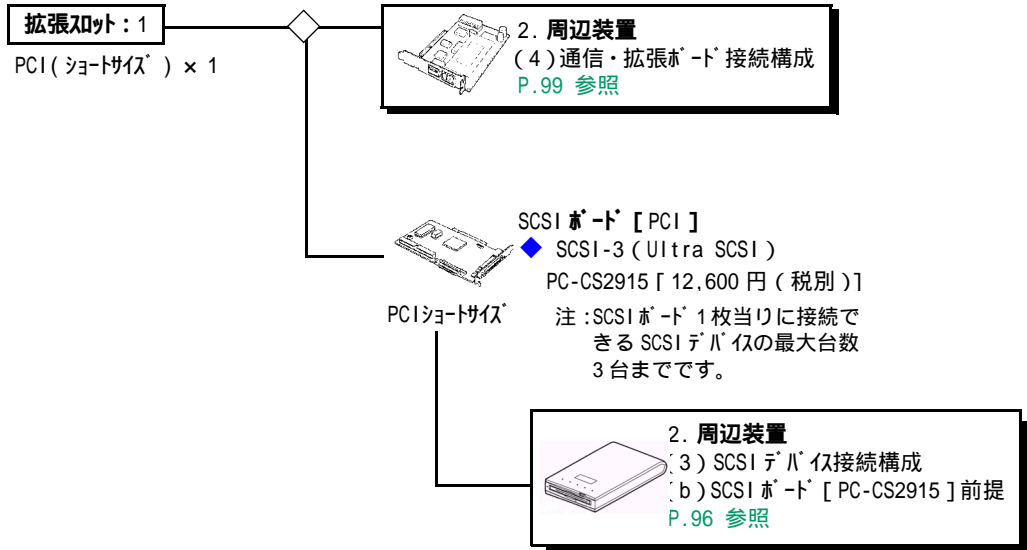

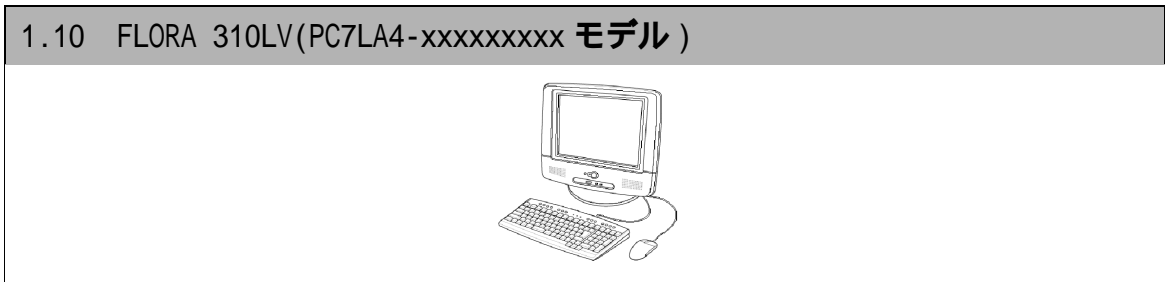

CTO ベースモデル

CPU	OS	希望小売価格	形名
Intel®Celeron® プロセッサ (766MHz)	Windows 2000 標準	270,000 円 (税別)	PC7LA4-PVG4HBU00

カスタマイズメニュー

項目	内容	形名変更部								希望小売価格
		~								
リムーバブル / 通信	CD-ROM + LAN + 標準								D	+7,000
	外付け USB FDD + CD-ROM + LAN								E	+10,000
	外付け USB FDD + CD-ROM + LAN + 標準								G	+17,000
	CD-ROM + 無線 LAN								H	+31,000
	外付け USB FDD + CD-ROM + 無線 LAN	PC7LA4-							K	+41,000
著名ソフト *1	Microsoft Office XP								P	+22,400
	Microsoft Office XP + ATOK14								E	+29,200
	一太郎 11								K	+14,000
	ATOK14								C	+6,800

* 1: ジャストシステム 一太郎 11、ATOK14 はインストールされていません。インストールの際には、CD-ROMドライブが必要です。

概略仕様

システム装置		FLORA 310LV	
形名	Windows 2000 モデル	PC7LA4-PVG4HBU00	
1	CPU (周波数)	Intel® Celeron® プロセッサ (766MHz)	
2	2次キャッシュ (容量)	128KB (プロセッサ内蔵)	
3	システムバスクロック	66MHz	
4	チップセット	Intel 社 810E	
5	メインメモリー	128MB *1 (PC100, パリティなし, SDRAM)	
6	ディスプレイ	15 型 S-IPS TFT カラー	
7	表示解像度 (表示色)	内蔵 LCD	1024 × 768 ドット (1677 万色)
		外付け CRT	1024 × 768 ドット (1677 万色)
8	タッチパネル	方式	高透過・超音波タッチパネル方式 (ノックレタイブ)
		解像度	4,096 ドット × 4,096 ドット
		透過率	約 90%
9	ビデオチップシステム	Intel 社 810E に内蔵	
10	ビデオ RAM	約 10MB *2	
11	ファイル装置	FDD	[CTO オプション] 3.5 型 (1.44MB / 1.2MB / 720KB) (外付け, USB 接続) *3
		HDD	20GB (Ultra ATA/66 対応, E-IDE) *4
		CD-ROM	最大 24 倍速
12	サウンド機能	AC97 Sound (ステレオ 16bit, 48kHz) チップセット内蔵 +CS4299 コーデック	
13	拡張スロット	PCI	ロープロファイル PCI (167 × 64mm 以下) × 2 (LAN ポートで 1 スロット使用済)
		メモリー	2 スロット (2 スロット使用済, DIMM)
14	インタフェース *6	USB × 4 *5 ラインイン × 1 ヘッドホン × 1 マイクイン × 1 アロウ RGB ディスプレイ (D-Sub15 ピン) × 1	
15	ネットワーク	LAN (100BASE-TX/10BASE-T 自動認識) [CTO オプション] モデム (データ: 56Kbps, FAX: 14.4Kbps, V42bis) [CTO オプション] 無線 LAN *7	
16	キーボード, マウス	USB マルチメディアコンパクトキーボード (USB ハブ付 *8), USB ホールマウス	
17	外形寸法 W × D × H	394 × 210 × 405 mm	
18	質量	約 10 kg	
19	消費電力 (最大 / スタンバイ時)	約 60W (約 120W / 約 23W)	
20	省エネ法に	区分	R
	基づく表示	エネルギー消費効率 *9	0.0013
21	電源	AC100V ± 10% 50/60Hz	

- * 1: 本体導入後にメモリーポートを増設する場合、メモリー容量の組合せによっては導入済みのメモリーポートを取外して、新しいメモリーポートを増設する必要がある場合があります。
- * 2: Intel® Dynamic Video Memory Technology (DVMT) を使用しており、PC の動作状態に応じてビデオ RAM の容量が変化します。
- * 3: DOS モードで使用できるのは、1.44MB フォーマットのみです。
- * 4: HDD は、約 6GB を NTFS でフォーマットしています。
- * 5: USB 対応周辺機器に関しましては、全ての周辺機器の動作を保証するものではありません。
- * 6: シリアルポート、パラレルポート、PS/2 ポート (キーボード / マウス) はありません。
- * 7: 有線 LAN 機能は削除されます。
- * 8: キーボードの USB ハブは、USB ホールマウス専用です。
- * 9: エネルギー消費効率とは、省エネ法で定める測定方法により測定された消費電力を省エネ法で定める複合理論性能で除したものです。

周辺装置

< 凡例 > 選択接続 [搭載]
同時接続 [搭載] 可

マイク  **マイク**
◆ ハンド型マイク PC-AM2100 [1,900 円 (税別)]

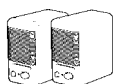
ライン出力  **スピーカー**
◆ 出力:1.5W × 1.5W アンプ内蔵 左右セット PC-AM307Q [2,900 円 (税別)]



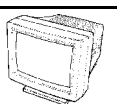

ディスプレイ
スーパービューア液晶

2. 周辺装置
(1) ディスプレイ接続構成
P.66 参照



USB : 4

2. 周辺装置
(7) USB 接続機器構成
P.101 参照

-  **フロッピーディスク装置**
◆ 外付け FDD, 3.5 型
PC-UF2231 [8,400 円 (税別)]
-  **USB ホールマウス (標準添付)**
オプション形名なし
注: USB キーボードとセットで使用
-  **USB マルチメディアコンパクトキーボード (標準添付)**
◆ USB ハブ付
オプション形名なし
注: USB マウスとセットで使用
注: キーボードの USB ハブは USB ホールマウス専用です
-  **USB ホールマウス (標準添付)**
オプション形名なし
注: USB キーボードとセットで使用

< 凡例 > 選択接続 [搭載]
 同時接続 [搭載] 可

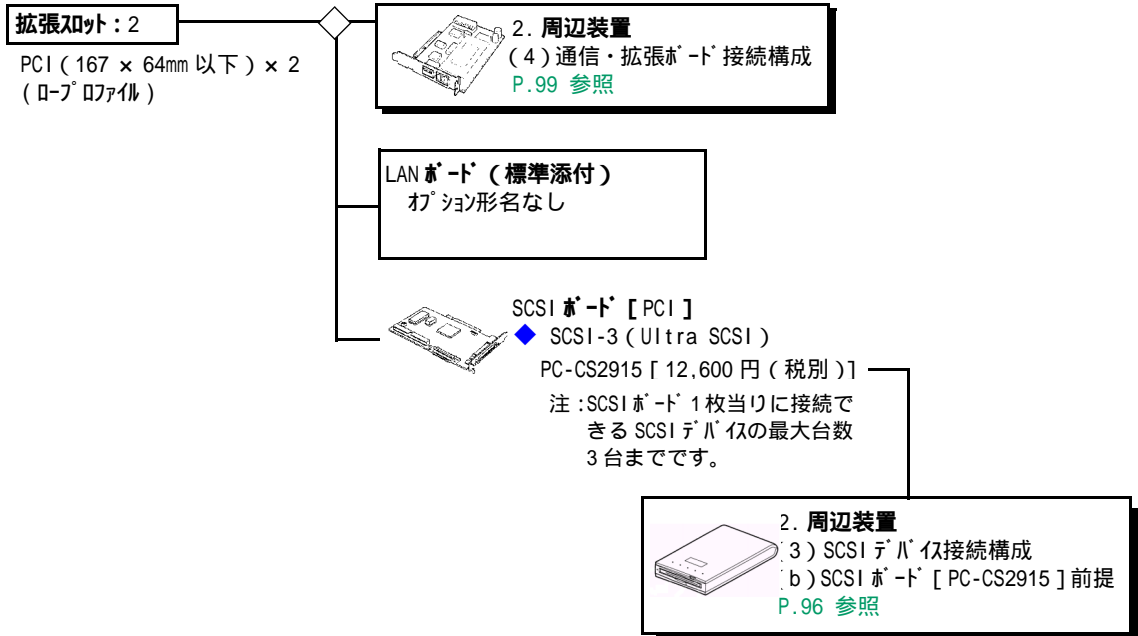

2. 周辺装置 構成図

2.1 ディスプレイ接続構成

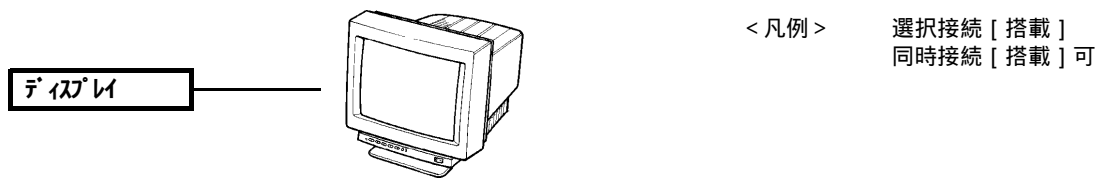

15 型 CRT

◆ カラーマルチスキャン 640 × 480 ドット ~ 1280 × 1024 ドット (60Hz)、省電力対応

PC-DC5201 [19,600 円 (税別)]

OS 環境			
WinXP32bit	Win2000	WinNT4.0	Win98SE
-	-	-	-

370W		350W		330W			310W		310LV
TS6	TS7	DV7	DE1	DK4	DK5	DG1	DP4	DA1	LA4
	*1						*2	*2	*2

* 1 : 1280x1024 ドット表示でご利用になる場合は、一部、細かい線や小さな文字等が見づらくなる場合があります。

* 2 : 内蔵ディスプレイとの同時表示可能な解像度は、内蔵ディスプレイの解像度までです。

17 型 CRT

◆ カラーマルチスキャン 640 × 480 ドット ~ 1280 × 1024 ドット (60Hz)、省電力対応

PC-DC7104 [35,000 円 (税別)]

OS 環境			
WinXP32bit	Win2000	WinNT4.0	Win98SE
-	-	-	-

370W		350W		330W			310W		310LV
TS6	TS7	DV7	DE1	DK4	DK5	DG1	DP4	DA1	LA4
	*1						*2	*2	*2

* 1 : 1280x1024 ドット表示でご利用になる場合は、一部、細かい線や小さな文字等が見づらくなる場合があります。

* 2 : 内蔵ディスプレイとの同時表示可能な解像度は、内蔵ディスプレイの解像度までです。

22 型 CRT

◆ ダイヤモンドトロン 640 × 480 ドット ~ 2,040 × 1,536 ドット、省電力対応

PC-DC3622 [148,000 円 (税別)]

OS 環境			
WinXP32bit	Win2000	WinNT4.0	Win98SE
-	-	-	-

370W		350W		330W			310W		310LV
TS6	TS7	DV7	DE1	DK4	DK5	DG1	DP4	DA1	LA4
	*1					*1	*1, *2	*1, *2	*1, *2

* 1 : 1600x1200 ドット表示でご利用になる場合は、一部、細かい線や小さな文字等が見づらくなる場合があります。

* 2 : 内蔵ディスプレイとの同時表示可能な解像度は、内蔵ディスプレイの解像度までです。

15 型アナログ液晶ディスプレイ

◆ スーパーピュアカラー液晶ディスプレイ

640 × 480/800 × 600/1024 × 768 ドット、
 (640 × 480/800 × 600 ドットは 1024 × 768 ドットに拡大表示)、
 省電力対応、USB ハブ機能内蔵、VESA マウント対応、スピーカー内蔵、デジタル・アナログ I/F
 PC-DT3155A [83,000 円 (税別)]

OS 環境			
WinXP32bit	Win2000	WinNT4.0	Win98SE
-	-	-	-

370W		350W		330W			310W		310LV
TS6	TS7	DV7	DE1	DK4	DK5	DG1	DP4	DA1	LA4
							*1	*1	*1

* 1 : 内蔵ディスプレイとの同時表示可能な解像度は、内蔵ディスプレイの解像度までです。

17 型アナログ液晶ディスプレイ

◆ スーパーピュアカラー液晶ディスプレイ

640 × 480/800 × 600/1024 × 768/1280 × 1024 ドット、
 (640 × 480/800 × 600/1024 × 768 ドットは、1280 × 1024 ドットに拡大表示)、
 省電力対応、USB ハブ機能内蔵、VESA マウント対応、スピーカー内蔵、デジタル・アナログ I/F
 PC-DT3170 [123,000 円 (税別)]

OS 環境			
WinXP32bit	Win2000	WinNT4.0	Win98SE
-	-	-	-

370W		350W		330W			310W		310LV
TS6	TS7	DV7	DE1	DK4	DK5	DG1	DP4	DA1	LA4
*3	*2						*1	*1	

* 1 : 内蔵ディスプレイとの同時表示可能な解像度は、内蔵ディスプレイの解像度までです。

* 2 : 1280X1024ドットの解像度設定はデジタル RGB ディスプレイ接続ではお使いになれません。
 アナログ RGB 接続にてお使いください。

* 3 : アナログ接続のみ表示可能です。

18.1 型アナログ液晶ディスプレイ

◆ スーパーピュアカラー液晶ディスプレイ

640 × 480/800 × 600/1024 × 768/1280 × 1024 ドット、省電力対応、USB ハブ機能内蔵
 PC-DT3184 [220,000 円 (税別)]

OS 環境			
WinXP32bit	Win2000	WinNT4.0	Win98SE
-	-	-	-

370W		350W		330W			310W		310LV
TS6	TS7	DV7	DE1	DK4	DK5	DG1	DP4	DA1	LA4
							*1	*1	*1

* 1 : 内蔵ディスプレイとの同時表示可能な解像度は、内蔵ディスプレイの解像度までです。

◆ 液晶ディスプレイ用アーム

仕様	添付品	形名	標準価格
液晶ディスプレイの位置を、前後左右に移動可能 1台の液晶ディスプレイにつき、1台のアームが必要	-	PC-AU3401	33,600 円

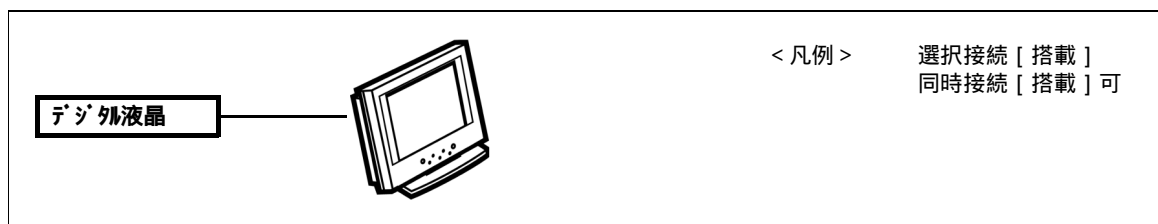

15型デジタル液晶ディスプレイ

◆ TFT カラーデジタル液晶ディスプレイ

640 × 480/800 × 600/1024 × 768 ドット、省電力対応、
VESA マウント対応

PC-DT5155A [75,000 円 (税別)]

OS 環境			
WinXP32bit	Win2000	WinNT4.0	Win98SE
-	-	-	-

370W		350W		330W			310W		310LV
TS6	TS7	DV7	DE1	DK4	DK5	DG1	DP4	DA1	LA4

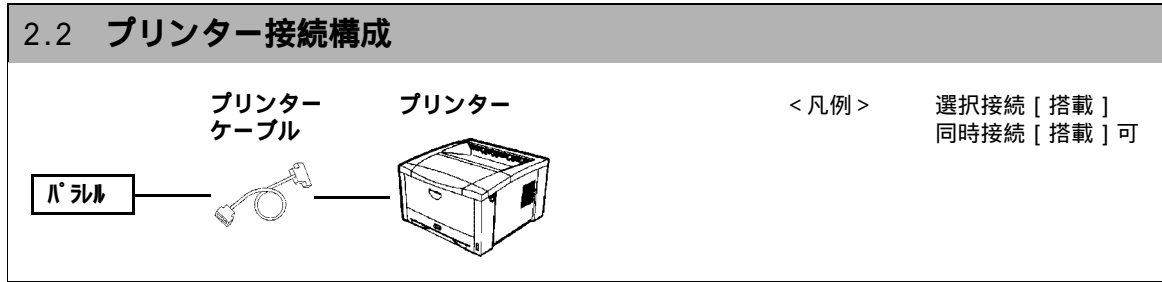

品名	形名	OS 環境				対応環境										
		WinXP 32bit	Win 2000	WinNT 4.0	Win 98SE	370W		350W		330W			310W		310 LV	
						TS6	TS7	DV7	DE1	DK4	DK5	DG1	DP4	DA1	LA4	
モノクロ [°] -ジ [°] プリンター	PC-PD2080		*2	*2												*3
	PC-PD2080A		*2	*2												*3
	PC-PD2130		*2	*2												*3
	PC-PD2161		*2	*2												*3
	PC-PD3161		*2	*2												*3
	PC-PD4080S		*2	*2												*3
	PC-PD4081		*2	*2												*3
	PC-PD4130		*2	*2												*3
	PC-PD4130A		*2	*2												*3
PC-PD4180		*2	*2												*3	
ライン [°] プリンター	PC-PN5200		*2	*2												*3
	PC-PN5400		*2	*2												*3
	PC-PN5600		*2	*2												*3
	PC-PN5600P		*2	*2												
モノクロ [°] -ジ [°] プリンター	PC-PL2170															
	PC-PL2450															
	PC-PL2560															*3
	PC-PL2700															*3
	PC-PL2810															*3
連続紙 [°] -ジ [°] プリンター	PC-PL9120															*3
カラー [°] -ジ [°] プリンター	PC-PK2000															*3
	PC-PK2000N															*3
	PC-PK2500N															*3
	PC-PK3000															*3
	PC-PK3000N															*3
	PC-PK3500N															*3
	PC-PK4105															*3
	PC-PK4105N															*3
	PC-PK4700N															*3
	PC-PK4800															*3

2.2 プリンター接続構成

品名	形名	OS 環境				対応環境											
		WinXP 32bit	Win 2000	WinNT 4.0	Win 98SE	370W		350W		330W			310W		310 LV		
						TS6	TS7	DV7	DE1	DK4	DK5	DG1	DP4	DA1	LA4		
プロリンターセット	PC-PD2080F	*1	*1	*1	*1	*1	*1	*1	*1	*1	*1	*1	*1	*1	*1	*1	*1
	PC-PD2080SB1	*1	*1	*1	*1	*1	*1	*1	*1	*1	*1	*1	*1	*1	*1	*1	*1
	PC-PD2080SB2	*1	*1	*1	*1	*1	*1	*1	*1	*1	*1	*1	*1	*1	*1	*1	*1
	PC-PD2080SB3	*1	*1	*1	*1	*1	*1	*1	*1	*1	*1	*1	*1	*1	*1	*1	*1
	PC-PD2130F	*1	*1	*1	*1	*1	*1	*1	*1	*1	*1	*1	*1	*1	*1	*1	*1
	PC-PD2130SB1	*1	*1	*1	*1	*1	*1	*1	*1	*1	*1	*1	*1	*1	*1	*1	*1
	PC-PD2130SB2	*1	*1	*1	*1	*1	*1	*1	*1	*1	*1	*1	*1	*1	*1	*1	*1
	PC-PD2130SB3	*1	*1	*1	*1	*1	*1	*1	*1	*1	*1	*1	*1	*1	*1	*1	*1
	PC-PD2161F	*1	*1	*1	*1	*1	*1	*1	*1	*1	*1	*1	*1	*1	*1	*1	*1
	PC-PD2161SB1	*1	*1	*1	*1	*1	*1	*1	*1	*1	*1	*1	*1	*1	*1	*1	*1
	PC-PD2161SB2	*1	*1	*1	*1	*1	*1	*1	*1	*1	*1	*1	*1	*1	*1	*1	*1
	PC-PD2161SB3	*1	*1	*1	*1	*1	*1	*1	*1	*1	*1	*1	*1	*1	*1	*1	*1
	PC-PD3161F	*1	*1	*1	*1	*1	*1	*1	*1	*1	*1	*1	*1	*1	*1	*1	*1
	PC-PD3161FD	*1	*1	*1	*1	*1	*1	*1	*1	*1	*1	*1	*1	*1	*1	*1	*1
	PC-PD3161SB1	*1	*1	*1	*1	*1	*1	*1	*1	*1	*1	*1	*1	*1	*1	*1	*1
	PC-PD3161SB2	*1	*1	*1	*1	*1	*1	*1	*1	*1	*1	*1	*1	*1	*1	*1	*1
	PC-PD3161SB3	*1	*1	*1	*1	*1	*1	*1	*1	*1	*1	*1	*1	*1	*1	*1	*1
	PC-PD4080SF	*1	*1	*1	*1	*1	*1	*1	*1	*1	*1	*1	*1	*1	*1	*1	*1
	PC-PD4080SSS1	*1	*1	*1	*1	*1	*1	*1	*1	*1	*1	*1	*1	*1	*1	*1	*1
	PC-PD4080SSS2	*1	*1	*1	*1	*1	*1	*1	*1	*1	*1	*1	*1	*1	*1	*1	*1
	PC-PD4080SSS3	*1	*1	*1	*1	*1	*1	*1	*1	*1	*1	*1	*1	*1	*1	*1	*1
	PC-PD4080SSB3	*1	*1	*1	*1	*1	*1	*1	*1	*1	*1	*1	*1	*1	*1	*1	*1
	PC-PD4081F	*1	*1	*1	*1	*1	*1	*1	*1	*1	*1	*1	*1	*1	*1	*1	*1
	PC-PD4081SB1	*1	*1	*1	*1	*1	*1	*1	*1	*1	*1	*1	*1	*1	*1	*1	*1
	PC-PD4081SB2	*1	*1	*1	*1	*1	*1	*1	*1	*1	*1	*1	*1	*1	*1	*1	*1
	PC-PD4081SB3	*1	*1	*1	*1	*1	*1	*1	*1	*1	*1	*1	*1	*1	*1	*1	*1
	PC-PD4130F	*1	*1	*1	*1	*1	*1	*1	*1	*1	*1	*1	*1	*1	*1	*1	*1
	PC-PD4130SB1	*1	*1	*1	*1	*1	*1	*1	*1	*1	*1	*1	*1	*1	*1	*1	*1
PC-PD4130SB2	*1	*1	*1	*1	*1	*1	*1	*1	*1	*1	*1	*1	*1	*1	*1	*1	
PC-PD4130SB3	*1	*1	*1	*1	*1	*1	*1	*1	*1	*1	*1	*1	*1	*1	*1	*1	
ラインプロリンターセット	PC-PN5200SB1	*1	*1	*1	*1	*1	*1	*1	*1	*1	*1	*1	*1	*1	*1	*1	
	PC-PN5200SB2	*1	*1	*1	*1	*1	*1	*1	*1	*1	*1	*1	*1	*1	*1	*1	
	PC-PN5200SB3	*1	*1	*1	*1	*1	*1	*1	*1	*1	*1	*1	*1	*1	*1	*1	
	PC-PN5400SB1	*1	*1	*1	*1	*1	*1	*1	*1	*1	*1	*1	*1	*1	*1	*1	
	PC-PN5400SB2	*1	*1	*1	*1	*1	*1	*1	*1	*1	*1	*1	*1	*1	*1	*1	
	PC-PN5400SB3	*1	*1	*1	*1	*1	*1	*1	*1	*1	*1	*1	*1	*1	*1	*1	
	PC-PN5600SB1	*1	*1	*1	*1	*1	*1	*1	*1	*1	*1	*1	*1	*1	*1	*1	
	PC-PN5600SB2	*1	*1	*1	*1	*1	*1	*1	*1	*1	*1	*1	*1	*1	*1	*1	
	PC-PN5600SB3	*1	*1	*1	*1	*1	*1	*1	*1	*1	*1	*1	*1	*1	*1	*1	
	PC-PN5600PSB1	*1	*1	*1	*1	*1	*1	*1	*1	*1	*1	*1	*1	*1	*1	*1	
モノクロページプロリンターセット	PC-PL2170F	*1	*1	*1	*1	*1	*1	*1	*1	*1	*1	*1	*1	*1	*1	*1	
	PC-PL2170SB	*1	*1	*1	*1	*1	*1	*1	*1	*1	*1	*1	*1	*1	*1	*1	
	PC-PL2450SM	*1	*1	*1	*1	*1	*1	*1	*1	*1	*1	*1	*1	*1	*1	*1	
	PC-PL2560SM	*1	*1	*1	*1	*1	*1	*1	*1	*1	*1	*1	*1	*1	*1	*1	
	PC-PL2560SW	*1	*1	*1	*1	*1	*1	*1	*1	*1	*1	*1	*1	*1	*1	*1	
	PC-PL2700SM	*1	*1	*1	*1	*1	*1	*1	*1	*1	*1	*1	*1	*1	*1	*1	
	PC-PL2700SW	*1	*1	*1	*1	*1	*1	*1	*1	*1	*1	*1	*1	*1	*1	*1	
	PC-PL2700SB2	*1	*1	*1	*1	*1	*1	*1	*1	*1	*1	*1	*1	*1	*1	*1	
	PC-PL2810PSA	*1	*1	*1	*1	*1	*1	*1	*1	*1	*1	*1	*1	*1	*1	*1	
	PC-PL2810PSB	*1	*1	*1	*1	*1	*1	*1	*1	*1	*1	*1	*1	*1	*1	*1	
連続紙ページプロリンターセット	PC-PL9120SH1	*1	*1	*1	*1	*1	*1	*1	*1	*1	*1	*1	*1	*1	*1	*1	
	PC-PL9120SH2	*1	*1	*1	*1	*1	*1	*1	*1	*1	*1	*1	*1	*1	*1	*1	
	PC-PL9120SB1	*1	*1	*1	*1	*1	*1	*1	*1	*1	*1	*1	*1	*1	*1	*1	
	PC-PL9120SB2	*1	*1	*1	*1	*1	*1	*1	*1	*1	*1	*1	*1	*1	*1	*1	
	PC-PL9120SB5	*1	*1	*1	*1	*1	*1	*1	*1	*1	*1	*1	*1	*1	*1	*1	
カラーページプロリンターセット	PC-PL9120SB6	*1	*1	*1	*1	*1	*1	*1	*1	*1	*1	*1	*1	*1	*1	*1	
	PC-PK4800SH1	*1	*1	*1	*1	*1	*1	*1	*1	*1	*1	*1	*1	*1	*1	*1	
ステープルスタッカ	PC-PK4800SH2	*1	*1	*1	*1	*1	*1	*1	*1	*1	*1	*1	*1	*1	*1	*1	
	PC-PK4800SFH1	*1	*1	*1	*1	*1	*1	*1	*1	*1	*1	*1	*1	*1	*1	*1	
7ピッチソータ	PC-PH27001	*1	*1	*1	*1	*1	*1	*1	*1	*1	*1	*1	*1	*1	*1	*1	
7ピッチソータ	PC-PH27002	*1	*1	*1	*1	*1	*1	*1	*1	*1	*1	*1	*1	*1	*1	*1	
ステープルフィニッシャ	PC-PH28001	*1	*1	*1	*1	*1	*1	*1	*1	*1	*1	*1	*1	*1	*1	*1	
ステープルフィニッシャセット	PC-PL2800F	*1	*1	*1	*1	*1	*1	*1	*1	*1	*1	*1	*1	*1	*1	*1	
メールボックス / ソータ	PC-PH48001	*1	*1	*1	*1	*1	*1	*1	*1	*1	*1	*1	*1	*1	*1	*1	

2.2 プリンター接続構成

品名	形名	OS 環境				対応環境										
		WinXP 32bit	Win 2000	WinNT 4.0	Win 98SE	370W		350W		330W			310W		310 LV	
						TS6	TS7	DV7	DE1	DK4	DK5	DG1	DP4	DA1	LA4	
メールボックス / フィニッシャー	PC-PH48002	*1	*1	*1	*1	*1	*1	*1	*1	*1	*1	*1	*1	*1	*1	*1
オートシート フィニッシャー	PC-AS1061	*1	*1	*1	*1	*1	*1	*1	*1	*1	*1	*1	*1	*1	*1	*1
	PC-AS2161	*1	*1	*1	*1	*1	*1	*1	*1	*1	*1	*1	*1	*1	*1	*1
	PC-AS3130	*1	*1	*1	*1	*1	*1	*1	*1	*1	*1	*1	*1	*1	*1	*1
	PC-AS3160	*1	*1	*1	*1	*1	*1	*1	*1	*1	*1	*1	*1	*1	*1	*1
	PC-AS40801S	*1	*1	*1	*1	*1	*1	*1	*1	*1	*1	*1	*1	*1	*1	*1
	PC-AS40802S	*1	*1	*1	*1	*1	*1	*1	*1	*1	*1	*1	*1	*1	*1	*1
	PC-AS4081	*1	*1	*1	*1	*1	*1	*1	*1	*1	*1	*1	*1	*1	*1	*1
PC-AS4130	*1	*1	*1	*1	*1	*1	*1	*1	*1	*1	*1	*1	*1	*1	*1	*1
A4-バインダー フィニッシャー	PC-PF2170	*1	*1	*1	*1	*1	*1	*1	*1	*1	*1	*1	*1	*1	*1	*1
	PC-PF2450	*1	*1	*1	*1	*1	*1	*1	*1	*1	*1	*1	*1	*1	*1	*1
	PC-PF25501	*1	*1	*1	*1	*1	*1	*1	*1	*1	*1	*1	*1	*1	*1	*1
	PC-PF25502	*1	*1	*1	*1	*1	*1	*1	*1	*1	*1	*1	*1	*1	*1	*1
	PC-PF28101	*1	*1	*1	*1	*1	*1	*1	*1	*1	*1	*1	*1	*1	*1	*1
	PC-PF28103	*1	*1	*1	*1	*1	*1	*1	*1	*1	*1	*1	*1	*1	*1	*1
	PC-PF28105	*1	*1	*1	*1	*1	*1	*1	*1	*1	*1	*1	*1	*1	*1	*1
	PC-PF4100	*1	*1	*1	*1	*1	*1	*1	*1	*1	*1	*1	*1	*1	*1	*1
	PC-PF4110	*1	*1	*1	*1	*1	*1	*1	*1	*1	*1	*1	*1	*1	*1	*1
	PC-PF4120	*1	*1	*1	*1	*1	*1	*1	*1	*1	*1	*1	*1	*1	*1	*1
PC-PF48001	*1	*1	*1	*1	*1	*1	*1	*1	*1	*1	*1	*1	*1	*1	*1	
拡張 A4-バインダー セット	PC-PF47001	*1	*1	*1	*1	*1	*1	*1	*1	*1	*1	*1	*1	*1	*1	*1
拡張 2 段 給紙ユニット	PC-PF47002	*1	*1	*1	*1	*1	*1	*1	*1	*1	*1	*1	*1	*1	*1	*1
大容量 給紙装置	PC-PF47003	*1	*1	*1	*1	*1	*1	*1	*1	*1	*1	*1	*1	*1	*1	*1
A4-バインダー セット	PC-PF27002	*1	*1	*1	*1	*1	*1	*1	*1	*1	*1	*1	*1	*1	*1	*1
A4-バインダー セット	PC-PF4300	*1	*1	*1	*1	*1	*1	*1	*1	*1	*1	*1	*1	*1	*1	*1
オプション コントローラ	PC-PB2700	*1	*1	*1	*1	*1	*1	*1	*1	*1	*1	*1	*1	*1	*1	*1
内蔵増設 ハードディスク	PC-PA2700	*1	*1	*1	*1	*1	*1	*1	*1	*1	*1	*1	*1	*1	*1	*1
PostScript ソフトウェアキット	PC-PA2560	*1	*1	*1	*1	*1	*1	*1	*1	*1	*1	*1	*1	*1	*1	*1
	PC-PA42101	*1	*1	*1	*1	*1	*1	*1	*1	*1	*1	*1	*1	*1	*1	*1
	PC-PA47001	*1	*1	*1	*1	*1	*1	*1	*1	*1	*1	*1	*1	*1	*1	*1
	PC-PA28102	*1	*1	*1	*1	*1	*1	*1	*1	*1	*1	*1	*1	*1	*1	*1
	PC-PA28103	*1	*1	*1	*1	*1	*1	*1	*1	*1	*1	*1	*1	*1	*1	*1
PC-PA48002	*1	*1	*1	*1	*1	*1	*1	*1	*1	*1	*1	*1	*1	*1	*1	
防振テーブル	PC-AD10100	*1	*1	*1	*1	*1	*1	*1	*1	*1	*1	*1	*1	*1	*1	*1
トラッカーユニット	PC-PG4080S	*1	*1	*1	*1	*1	*1	*1	*1	*1	*1	*1	*1	*1	*1	*1
	PC-PG4081	*1	*1	*1	*1	*1	*1	*1	*1	*1	*1	*1	*1	*1	*1	*1
A4-ディスク	PC-PG4130	*1	*1	*1	*1	*1	*1	*1	*1	*1	*1	*1	*1	*1	*1	*1
	PC-AD2600	*1	*1	*1	*1	*1	*1	*1	*1	*1	*1	*1	*1	*1	*1	*1
	PC-AD27002	*1	*1	*1	*1	*1	*1	*1	*1	*1	*1	*1	*1	*1	*1	*1
	PC-AD4110	*1	*1	*1	*1	*1	*1	*1	*1	*1	*1	*1	*1	*1	*1	*1
PC-AD4700	*1	*1	*1	*1	*1	*1	*1	*1	*1	*1	*1	*1	*1	*1	*1	*1
LAN アダプタ	PC-PB20002A	*1	*1	*1	*1	*1	*1	*1	*1	*1	*1	*1	*1	*1	*1	*1
	PC-PB20011A	*1	*1	*1	*1	*1	*1	*1	*1	*1	*1	*1	*1	*1	*1	*1
	PC-PB20101	*1	*1	*1	*1	*1	*1	*1	*1	*1	*1	*1	*1	*1	*1	*1
	PC-PB20111	*1	*1	*1	*1	*1	*1	*1	*1	*1	*1	*1	*1	*1	*1	*1
	PC-PB2170	*1	*1	*1	*1	*1	*1	*1	*1	*1	*1	*1	*1	*1	*1	*1
	PC-PB40002	*1	*1	*1	*1	*1	*1	*1	*1	*1	*1	*1	*1	*1	*1	*1
	PC-PB20301	*1	*1	*1	*1	*1	*1	*1	*1	*1	*1	*1	*1	*1	*1	*1
PC-PB20301S1	*1	*1	*1	*1	*1	*1	*1	*1	*1	*1	*1	*1	*1	*1	*1	
KEIS フォントカード	PC-PB20702	*1	*1	*1	*1	*1	*1	*1	*1	*1	*1	*1	*1	*1	*1	*1
	PC-PB20701A	*1	*1	*1	*1	*1	*1	*1	*1	*1	*1	*1	*1	*1	*1	*1
両面ユニット	PC-PW2550	*1	*1	*1	*1	*1	*1	*1	*1	*1	*1	*1	*1	*1	*1	*1
	PC-PW2800	*1	*1	*1	*1	*1	*1	*1	*1	*1	*1	*1	*1	*1	*1	*1
	PC-PW4300	*1	*1	*1	*1	*1	*1	*1	*1	*1	*1	*1	*1	*1	*1	*1
	PC-PW4110	*1	*1	*1	*1	*1	*1	*1	*1	*1	*1	*1	*1	*1	*1	*1
	PC-PW4120	*1	*1	*1	*1	*1	*1	*1	*1	*1	*1	*1	*1	*1	*1	*1
PC-PW4700	*1	*1	*1	*1	*1	*1	*1	*1	*1	*1	*1	*1	*1	*1	*1	*1

2.2 プリンター接続構成

品名	形名	OS 環境				対応環境											
		WinXP 32bit	Win 2000	WinNT 4.0	Win 98SE	370W		350W		330W			310W		310 LV		
						TS6	TS7	DV7	DE1	DK4	DK5	DG1	DP4	DA1	LA4		
拡張メモリー	PC-PM27001	*1	*1	*1	*1	*1	*1	*1	*1	*1	*1	*1	*1	*1	*1	*1	*1
	PC-PM27002	*1	*1	*1	*1	*1	*1	*1	*1	*1	*1	*1	*1	*1	*1	*1	*1
	PC-PM2810	*1	*1	*1	*1	*1	*1	*1	*1	*1	*1	*1	*1	*1	*1	*1	*1
	PC-PM41101	*1	*1	*1	*1	*1	*1	*1	*1	*1	*1	*1	*1	*1	*1	*1	*1
	PC-PM42101	*1	*1	*1	*1	*1	*1	*1	*1	*1	*1	*1	*1	*1	*1	*1	*1
	PC-PM47001	*1	*1	*1	*1	*1	*1	*1	*1	*1	*1	*1	*1	*1	*1	*1	*1
	PC-PM47002	*1	*1	*1	*1	*1	*1	*1	*1	*1	*1	*1	*1	*1	*1	*1	*1
	PC-PM48001	*1	*1	*1	*1	*1	*1	*1	*1	*1	*1	*1	*1	*1	*1	*1	*1
PC-PM48002	*1	*1	*1	*1	*1	*1	*1	*1	*1	*1	*1	*1	*1	*1	*1	*1	
プリントキット	PC-PG48001	*1	*1	*1	*1	*1	*1	*1	*1	*1	*1	*1	*1	*1	*1	*1	*1
	PC-PG48002	*1	*1	*1	*1	*1	*1	*1	*1	*1	*1	*1	*1	*1	*1	*1	*1
	PC-PG48003	*1	*1	*1	*1	*1	*1	*1	*1	*1	*1	*1	*1	*1	*1	*1	*1
地震対策キット	PC-PG48005	*1	*1	*1	*1	*1	*1	*1	*1	*1	*1	*1	*1	*1	*1	*1	*1
パワースタッカー	PC-PH91201	*1	*1	*1	*1	*1	*1	*1	*1	*1	*1	*1	*1	*1	*1	*1	*1
用紙カッター	PC-PH91202	*1	*1	*1	*1	*1	*1	*1	*1	*1	*1	*1	*1	*1	*1	*1	*1

[OS 環境による利用可否] 利用可能な場合、オプション増設などにより可能になる場合も含む
 共通 「×」: 非サポート

「-」: 対象外

「 」: サポート

* 1: セット型名、オプションの OS、PC 対応はプリンター本体に準じます。

* 2: エラーリカバリーソフト: 拡張プリンターマネージャ対応。

* 3: LAN 経由で接続してください。(プリンタによっては LAN アダプタの増設が必要です)

共通部品

◆ プリンターケーブル 1

- 1.8m PC-LP1101 [4,000 円]
- 2.5m HT-4996-66E [20,000 円]
- 5.0m HT-4996-66H [28,000 円]

◆ プリンターケーブル 2

- 2m HT-4996-88E [20,000 円]
- 5.0m HT-4996-88H [28,000 円]

◆ LAN アダプターケーブル

仕様	添付品	形名	標準価格
PC-PN5200/PN5400/PN5600/PN5600P, PC-LP9120 用 LAN アダプターケーブル LAN アダプター PC-PB20301 を内蔵するために必要 (ハブ変換コネクタと電源ケーブル)	-	PC-LP20301	5,000 円

◆ LAN アダプター 1

仕様	添付品	形名	標準価格
PC-PD2080/PD2080A/PD2130/PD2161/PD3161/PD4080S/PD4081/ PD4130/PD4130A/PD4180, PC-PN5200/PN5400/PN5600/PN5600P 用 LAN アダプター, TCP/IP・NetWare(SPX/IPX) 対応,100BASE-TX/10BASE-T	-	PC-PB20101	88,000 円
PC-PD2080/PD2080A/PD2130/PD2161/PD3161/PD4080S/PD4081/ PD4130/PD4130A/PD4180, PC-PN5200/PN5400/PN5600/PN5600P 用 LAN アダプター, TCP/IP(C/S560)・NetWare(SPX/IPX) 対応, 100BASE-TX/10BASE-T	-	PC-PB20111	268,000 円
PC-PD2080/PD2080A/PD2130/PD2161/PD3161/PD4080S/PD4081/ PD4130/PD4130A/PD4180 用 LAN アダプター, TCP/IP(FTP, lpr, TELNET, HTTP, SNMP など)・NetBEUI 対応, 10BASE-T/100BASE-TX × 1, ハブ (アンフェノール 36P) × 1	-	PC-PB20301	53,000 円
PC-PN5200/PN5400/PN5600/PN5600P, PC-PL9120 用 LAN アダプター, プリンターケーブル [PC-LP20301] セットモデル, TCP/IP(FTP, lpr, TELNET, HTTP, SNMP など)・NetBEUI 対応, 10BASE-T/100BASE-TX × 1, ハブ (アンフェノール 36P) × 1	-	PC-PB20301S1	58,000 円

◆ LAN アダプター 3

仕様	添付品	形名	標準価格
PC-PL2450/PL2560/PL2700 用 LAN ホスト, TCP/IP, NetWare, 10BASE-T/100BASE-TX *1	-	PC-PB20002A	48,000 円
PC-PL2450/PL2560/PL2700 用 LAN ホスト, TCP/IP, NetWare, C/S560 ホスト, 10BASE-T/100BASE-TX *1	-	PC-PB20011A	248,000 円

* 1: 他の LAN アダプター及び、内蔵増設ハードディスクも含め 1 台のみ増設可能

◆ LAN アダプター 4

仕様	添付品	形名	標準価格
PC-PK4105/PK2000/PK3000, PC-PL9120 用ネットワーク用オプション, IPX/SPX(NetWare), TCP/IP, Windows95/98, 100BASE-TX/10BASE-T	-	PC-PB40002	58,000 円

◆ LAN アダプター 5

仕様	添付品	形名	標準価格
PC-PL2170 用 LAN ホスト, TCP/IP, NetWare, 10BASE-T/100BASE-TX	-	PC-PB2170	25,000 円

シリアルプリンター

◆ ラウンド方式シリアルプリンター [IMPACTSTAR-SH080]

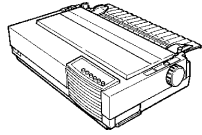
仕様	添付品	形名	標準価格	
 ワイヤドットインパクト, 180dpi, 75CPS, ESC/Pモード	-	PC-PD2080	99,800 円	プリンターケーブル1
	プリンターケーブル [PC-LP1101]	PC-PD2080F	103,800 円	オートシートフィーダー
	プリンターケーブル [PC-LP1101] LANアダプタ [PC-PB20101]	PC-PD2080SB1	191,800 円	LANアダプター1
	プリンターケーブル [PC-LP1101] LANアダプタ [PC-PB20111]	PC-PD2080SB2	371,800 円	防振テーブル
	LANアダプタ [PC-PB20301]	PC-PD2080SB3	152,800 円	

◆ オートシートフィーダー

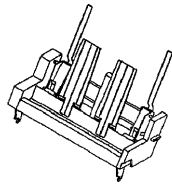
仕様	添付品	形名	標準価格
 PC-PD2080 用自動給紙機構	-	PC-AS1061	64,000 円

◆ 防振テーブル

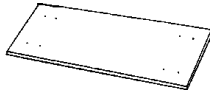
仕様	添付品	形名	標準価格
 振動吸収板	-	PC-AD10100	16,000 円

◆ ラウンド方式シリアルプリンター [IMPACTSTAR-SH080]

仕様	添付品	形名	標準価格	
ワイヤドットインパクト, 180dpi, 75CPS, ESC/Pモード	-	PC-PD2080A	99,800 円	プリンターケーブル1
				オートシートフィーダー
				LANアダプター1
				防振テーブル

◆ オートシートフィーダー

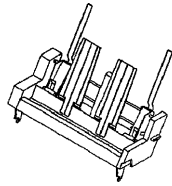
仕様	添付品	形名	標準価格
 PC-PD2080/PD2080A 用自動給紙機構	-	PC-AS1061	64,000 円

◆ 防振テーブル

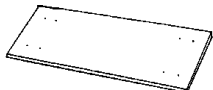
仕様	添付品	形名	標準価格
 振動吸収板	-	PC-AD10100	16,000 円

◆ ラウンド方式シリアルプリンター [IMPACTSTAR-SH160]

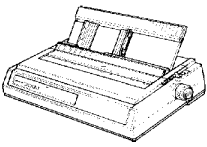
仕様	添付品	形名	標準価格
 ワイドットマトリクス, 180dpi, 160CPS, ESC/P モード	-	PC-PD2161	488,000 円
	プリンターケーブル [PC-LP1101]	PC-PD2161F	492,000 円
	プリンターケーブル [PC-LP1101] LAN アダプタ [PC-PB20101]	PC-PD2161SB1	580,000 円
	プリンターケーブル [PC-LP1101] LAN アダプタ [PC-PB20111]	PC-PD2161SB2	760,000 円
	LAN アダプタ [PC-PB20301]	PC-PD2161SB3	541,000 円

プリンターケーブル1

オートシートフィーダー

LAN アダプタ-1

防振テーブル

◆ オートシートフィーダー

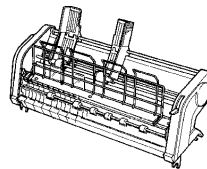
仕様	添付品	形名	標準価格
 PC-PD2161 用自動給紙機構	-	PC-AS2161	80,000 円

◆ 防振テーブル

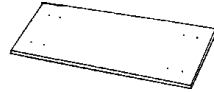
仕様	添付品	形名	標準価格
 振動吸収板	-	PC-AD10100	16,000 円

◆ 水平インサートプリンター [IMPACTSTAR-SH130]

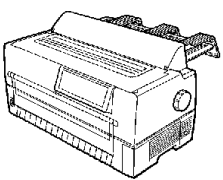
仕様	添付品	形名	標準価格
 ワイドットマトリクス, 180dpi, 125cps, ESC/P モード	-	PC-PD2130	328,000 円
	プリンターケーブル [PC-LP1101]	PC-PD2130F	332,000 円
	プリンターケーブル [PC-LP1101] LAN アダプタ [PC-PB20101]	PC-PD2130SB1	420,000 円
	プリンターケーブル [PC-LP1101] LAN アダプタ [PC-PB20111]	PC-PD2130SB2	600,000 円
	LAN アダプタ [PC-PB20301]	PC-PD2130SB3	381,000 円

プリンターケーブル1

オートシートフィーダー

LAN アダプタ-1

防振テーブル

◆ オートシートフィーダー

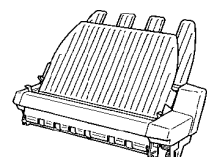
仕様	添付品	形名	標準価格
 PC-PD2130 用自動給紙機構	-	PC-AS3130	70,000 円

◆ 防振テーブル

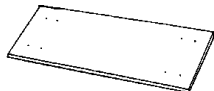
仕様	添付品	形名	標準価格
 振動吸収板	-	PC-AD10100	16,000 円

◆ 水平インサートプリンター [IMPACTSTAR-SS160]

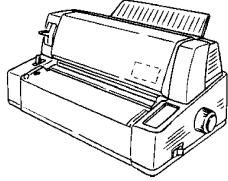
仕様	添付品	形名	標準価格	
 ワイヤドットマトリクス, 180dpi, 160CPS, ESC/P モード	-	PC-PD3161	648,000 円	プリンターケーブル1
	プリンターケーブル [PC-LP1101]	PC-PD3161F	652,000 円	オートシートフィーダー
	プリンターケーブル [PC-LP1101] 防振テーブル [PC-AD10100]	PC-PD3161FD	668,000 円	LAN アダプター1
	プリンターケーブル [PC-LP1101] LAN アダプター [PC-PB20101]	PC-PD3161SB1	740,000 円	防振テーブル
	プリンターケーブル [PC-LP1101] LAN アダプター [PC-PB20111]	PC-PD3161SB2	920,000 円	
	LAN アダプター [PC-PB20301]	PC-PD3161SB3	701,000 円	

◆ オートシートフィーダー

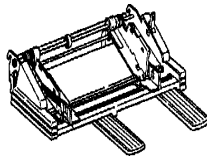
仕様	添付品	形名	標準価格
 PC-PD3161 用自動給紙機構	-	PC-AS3160	80,000 円

◆ 防振テーブル

仕様	添付品	形名	標準価格
 振動吸収板	-	PC-AD10100	16,000 円

◆ 水平インサートプリンター [IMPACTSTAR-SE080S]

仕様	添付品	形名	標準価格		
ワイヤドットインパクト, 180dpi, 75CPS, ESC/P モード	-	PC-PD4080S	148,000 円	プリンターケーブル1	
	プリンターケーブル [PC-LP1101]	PC-PD4080SF	152,000 円	イーゼットフィーダー	
	プリンターケーブル [PC-LP1101] イーゼットフィーダー [PC-AS40801S]	PC-PD4080SSS1	194,000 円	オートシートフィーダー	
	プリンターケーブル [PC-LP1101] オートシートフィーダー [PC-AS40802S]	PC-PD4080SSS2	192,000 円	LAN アダプター1	
	プリンターケーブル [PC-LP1101] イーゼットフィーダー [PC-AS40801S] オートシートフィーダー [PC-AS40802S]	PC-PD4080SSS3	234,000 円	防振テーブル	
	プリンターケーブル [PC-LP1101] オートシートフィーダー [PC-AS40802S]	PC-PD4080SSB3	194,000 円	トラクターユニット	

◆ イーゼットフィーダー

仕様	添付品	形名	標準価格
PC-PD4080S 用斜行補正機構	-	PC-AS40801S	40,000 円

◆ オートシートフィーダー

仕様	添付品	形名	標準価格
PC-PD4080S 用自動給紙機構	-	PC-AS40802S	42,000 円

◆ 防振テーブル

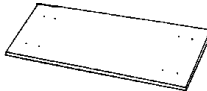
仕様	添付品	形名	標準価格
 振動吸収板	-	PC-AD10100	16,000 円

◆ トラクターユニット

仕様	添付品	形名	標準価格
PC-PD4080S 用増設トラクターユニット	-	PC-PG4080S	14,000 円

◆ 水平インサートプリンター [IMPACTSTAR-SE081]

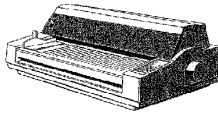
仕様	添付品	形名	標準価格
 ワイドインパクト, 180dpi, 80CPS, ESC/P モード	-	PC-PD4081	238,000 円
	プリンターケーブル [PC-LP1101]	PC-PD4081F	242,000 円
	プリンターケーブル [PC-LP1101] LAN アダプター [PC-PB20101]	PC-PD4081SB1	330,000 円
	プリンターケーブル [PC-LP1101] LAN アダプター [PC-PB20111]	PC-PD4081SB2	510,000 円
	LAN アダプター [PC-PB20301]	PC-PD4081SB3	291,000 円

プリンターケーブル1

オートシートフィーダー

LAN アダプター1

防振テーブル

トラクターユニット

◆ オートシートフィーダー

仕様	添付品	形名	標準価格
PC-PD4081 用自動給紙機構	-	PC-AS4081	54,000 円

◆ 防振テーブル

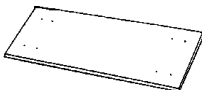
仕様	添付品	形名	標準価格
 振動吸収板	-	PC-AD10100	16,000 円

◆ トラクターユニット

仕様	添付品	形名	標準価格
PC-PD4081 用増設トラクターユニット (後方のみ)	-	PC-PG4081	15,000 円

◆ 水平インサートプリンター [IMPACTSTAR-SE130]

仕様	添付品	形名	標準価格	
ワイヤドットインパクト, 180dpi, 130CPS, ESC/Pモード	-	PC-PD4130	438,000円	プリンターケーブル1
	プリンターケーブル [PC-LP1101]	PC-PD4130F	442,000円	オートシートフィーダー
	プリンターケーブル [PC-LP1101] LANアダプタ [PC-PB20101]	PC-PD4130SB1	530,000円	LANアダプター1
	プリンターケーブル [PC-LP1101] LANアダプタ [PC-PB20111]	PC-PD4130SB2	710,000円	防振テーブル
	LANアダプタ [PC-PB20301]	PC-PD4130SB3	491,000円	トラクターユニット

◆ オートシートフィーダー

仕様	添付品	形名	標準価格
PC-PD4130/PD4130A/PD4180 用自動給紙機構	-	PC-AS4130	68,000円

◆ 防振テーブル

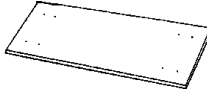
仕様	添付品	形名	標準価格
 振動吸収板	-	PC-AD10100	16,000円

◆ トラクターユニット

仕様	添付品	形名	標準価格
PC-PD4130/PD4130A/PD4180 用 増設トラクターユニット	-	PC-PG4130	15,000円

◆ 水平インサートプリンター [IMPACTSTAR-SE130]

仕様	添付品	形名	標準価格	
ワイヤドットインパクト, 180dpi, 130CPS, ESC/Pモード	-	PC-PD4130A	438,000円	プリンターケーブル1
				オートシートフィーダー
				LANアダプター1
				防振テーブル
				トラクターユニット

◆ オートシートフィーダー

仕様	添付品	形名	標準価格
PC-PD4130/PD4130A/PD4180 用自動給紙機構	-	PC-AS4130	68,000円

◆ 防振テーブル

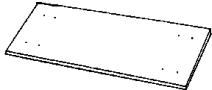
仕様	添付品	形名	標準価格
 振動吸収板	-	PC-AD10100	16,000 円

◆ トラクターユニット

仕様	添付品	形名	標準価格
PC-PD4130/PD4130A/PD4180 用 増設トラクターユニット	-	PC-PG4130	15,000 円

◆ 水平インサートプリンター [IMPACTSTAR-SE180]

仕様	添付品	形名	標準価格
ワイドインパクト, 180dpi, 180CPS, ESC/Pモード, プザー音量多段階設定	-	PC-PD4180	598,000 円

プリンターケーブル1

オートシートフィーダー

LANアダプター1

防振テーブル

トラクターユニット

◆ オートシートフィーダー

仕様	添付品	形名	標準価格
PC-PD4130/PD4130A/PD4180 用自動給紙機構	-	PC-AS4130	68,000 円

◆ 防振テーブル

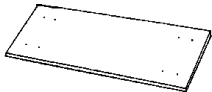
仕様	添付品	形名	標準価格
 振動吸収板	-	PC-AD10100	16,000 円

◆ トラクターユニット

仕様	添付品	形名	標準価格
PC-PD4130/PD4130A/PD4180 用 増設トラクターユニット	-	PC-PG4130	15,000 円

ラインプリンター

◆ ラインプリンター [IMPACTSTAR-L28]

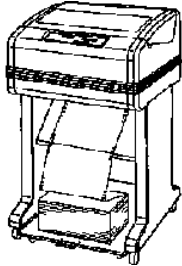
仕様	添付品	形名	標準価格
 インパクトマトリクス, 280LPM, ESC/Pモード	-	PC-PN5200	1,480,000 円
	LANアダプタ [PC-PB20101]	PC-PN5200SB1	1,568,000 円
	LANアダプタ [PC-PB20111]	PC-PN5200SB2	1,748,000 円
	LANアダプタ [PC-PB20301] LANアダプタ内蔵用 ケーブル [PC-LP20301]	PC-PN5200SB3	1,538,000 円

LANアダプター-1

◆ ラインプリンター [IMPACTSTAR-L50]

仕様	添付品	形名	標準価格
 インパクトマトリクス, 500LPM, ESC/Pモード	-	PC-PN5400	2,380,000 円
	LANアダプタ [PC-PB20101]	PC-PN5400SB1	2,368,000 円
	LANアダプタ [PC-PB20111]	PC-PN5400SB2	2,548,000 円
	LANアダプタ [PC-PB20301] LANアダプタ内蔵用 ケーブル [PC-LP20301]	PC-PN5400SB3	2,438,000 円

LANアダプター-1

◆ ラインプリンター [IMPACTSTAR-L80]

仕様	添付品	形名	標準価格
 インパクトマトリクス, 800LPM, ESC/Pモード	-	PC-PN5600	3,980,000 円
	LANアダプタ [PC-PB20101]	PC-PN5600SB1	4,068,000 円
	LANアダプタ [PC-PB20111]	PC-PN5600SB2	4,248,000 円
	LANアダプタ [PC-PB20301] LANアダプタ内蔵用 ケーブル [PC-LP20301]	PC-PN5600SB3	4,038,000 円

LANアダプター-1

◆ ラインプリンター [IMPACTSTAR-L80P]

仕様	添付品	形名	標準価格
 インパクトマトリクス, 800LPM, ESC/Pモード, パワースタック(排紙 折り畳み機構)モデル	-	PC-PN5600P	4,380,000 円
	LANアダプタ [PC-PB20101]	PC-PN5600PSB1	4,468,000 円
	LANアダプタ [PC-PB20111]	PC-PN5600PSB2	4,648,000 円
	LANアダプタ [PC-PB20301] LANアダプタ内蔵用 ケーブル [PC-LP20301]	PC-PN5600PSB3	4,438,000 円

LANアダプター-1

モノクロページプリンター

◆ モノクロページプリンター [BEAMSTAR-M416]

仕様	添付品	形名	標準価格
A4 サイズ ,16 枚 / 分 (A4 縦) , 300/600dpi (300/600/2400dpi 相当) , PostScript3 互換	-	PC-PL2170	79,800 円
	プリンターケーブル [PC-LP1101]	PC-PL2170F	83,800 円
	LAN ホスト [PC-PB2170]	PC-PL2170SB	104,800 円

LAN アダプター-5

ペーパーフィーダー

◆ ペーパーフィーダー

仕様	添付品	形名	標準価格
PC-PL2170 用増設給紙機構 ,250 枚の給紙が可能 , 250 枚用カバーセット添付	-	PC-PF2170	25,000 円

◆ モノクロページプリンター [BEAMSTAR-M320L]

仕様	添付品	形名	標準価格
A3 サイズ ,20 枚 / 分 (A4 横) , 300/600dpi (2400dpi 相当) , LIPS	-	PC-PL2450	148,000 円
	プリンターケーブル [PC-LP1101] 拡張メモリー [PC-PM27001]	PC-PL2450SM	182,000 円

ペーパーフィーダー

メモリー

その他

LAN アダプター-3

◆ ペーパーフィーダー

仕様	添付品	形名	標準価格
PC-PL2450 用ケーブルセット用増設給紙機構 , 250 枚 / セットの給紙が可能 ,3 段増設可能	-	PC-PF2450	40,000 円

◆ メモリー

仕様	添付品	形名	標準価格
拡張メモリー (32MB) *1	-	PC-PM27001	30,000 円
拡張メモリー (64MB) *1	-	PC-PM27002	45,000 円

* 1: 他の拡張メモリーも含め、最大 1 個まで増設可能

◆ その他

仕様	添付品	形名	標準価格
PC-PL2450/PL2560 用内蔵増設ハードディスク *1	-	PC-PA2560	68,000 円
PC-PL2450/PL2560 用 KEIS フォントカード , PC-PB20011A とセットで使用	-	PC-PB20702	65,000 円

* 1: 他の内蔵増設ハードディスク及び、LAN アダプタも含め 1 台のみ増設可能。

PC-PL2450 に接続する場合は、拡張メモリ (PC-PM27001/PM27002) の増設が必要です。

◆ モノクロページプリンター [BEAMSTAR-M322]

仕様	添付品	形名	標準価格
A3 サイズ ,22 枚 / 分 (A4 横) , 300/600/1200dpi (1200/2400dpi 相当) , 11 枚 / 分 (A4 横) 時 1200dpi , LIPS	-	PC-PL2560	178,000 円
	プリンターケーブル [PC-LP1101] 拡張メモリ [PC-PM27001] 両面ユニット [PC-PW2550]	PC-PL2560SW	262,000 円
	プリンターケーブル [PC-LP1101] 拡張メモリ [PC-PM27001]	PC-PL2560SM	212,000 円

プリンターケーブル1

ペーパーフィーダー

両面ユニット

メモリ

LAN アダプター3

その他

◆ ペーパーフィーダー

仕様	添付品	形名	標準価格
PC-PL2560 用ダブルカセット用増設給紙機構 , 250 枚 / カセットの給紙が可能 ,250 枚二カセット添付 , 2 段まで増設可能 *1	-	PC-PF25501	50,000 円
PC-PL2560 用ダブルカセット用増設給紙機構 , 500 枚 / カセットの給紙が可能 ,500 枚二カセット添付 , 1 段のみ増設可能 *2	-	PC-PF25502	65,000 円

* 1: 2 段増設時には、PC-PF25502 は接続できません。

* 2: PC-PF25501 との組み合わせで 750 枚分の増設が可能です。

◆ 両面ユニット

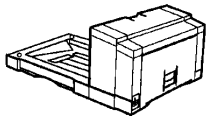
仕様	添付品	形名	標準価格
 PC-PL2560 用両面印刷機構	-	PC-PW2550	50,000 円

◆ メモリー

仕様	添付品	形名	標準価格
拡張メモリー (32MB) *1	-	PC-PM27001	30,000 円
拡張メモリー (64MB) *1	-	PC-PM27002	45,000 円

* 1: 他の拡張メモリーも含め、最大 1 個まで増設可能

◆ その他

仕様	添付品	形名	標準価格
PC-PL2450/PL2560 用内蔵増設ハードディスク *1	-	PC-PA2560	68,000 円
PC-PL2450/PL2560 用 KEIS フォントカード , PC-PB20011A とセットで使用	-	PC-PB20702	65,000 円

* 1: 他の内蔵増設ハードディスク及び、LAN アダプタも含め 1 台のみ増設可能。
PC-PL2450 に接続する場合は、拡張メモリー (PC-PM27001/PM27002) の増設が必要です。

◆ モノクロページプリンター [BEAMSTAR-M332]

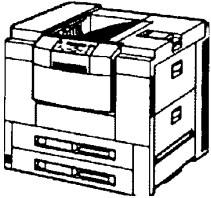
仕様	添付品	形名	標準価格
 A3 サイズ, 32 枚 / 分 (A4 横), 300/600dpi (2400dpi 相当)	-	PC-PL2700	348,000 円
	プリンターケーブル [PC-LP1101] 拡張メモリー [PC-PM27001]	PC-PL2700SM	382,000 円
	プリンターケーブル [PC-LP1101] 拡張メモリー [PC-PM27001] 両面ユニット [PC-PW4300]	PC-PL2700SW	432,000 円
	LAN ボード [PC-PB20011A] KEIS フォントカード [PC-PB20701A]	PC-PL2700SB2	661,000 円

プリンターケーブル1

両面ユニット

メモリー

LAN アダプター-3

ペーパースタック

ペーパーデッキ

その他

◆ 両面ユニット

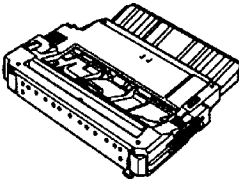
仕様	添付品	形名	標準価格
 PC-PL2700 用両面印刷機構	-	PC-PW4300	50,000 円

◆ メモリー

仕様	添付品	形名	標準価格
拡張メモリー (32MB) *1	-	PC-PM27001	30,000 円
拡張メモリー (64MB) *1	-	PC-PM27002	45,000 円

* 1: 他の拡張メモリーも含め、最大 1 個まで増設可能

◆ ベディスタル

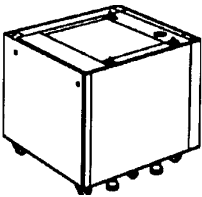
仕様	添付品	形名	標準価格
 PC-PL2700 用専用スタッド *1	-	PC-AD2600	43,000 円
PC-PL2700 用専用スタッド	-	PC-AD27002	50,000 円

* 1: 他のベディスタル及び、ペーパートレイも含め 1 台のみ増設可能

◆ ペーパーデッキ

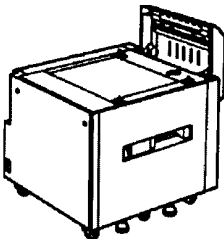
仕様	添付品	形名	標準価格
 PC-PL2700 用増設給紙デッキ, 2,000 枚の給紙が可能, 装着時には PC-PB2700 が必要 *1	-	PC-PF4300	180,000 円
PC-PL2700 用増設給紙デッキ, 500 枚 × 2 段, 装着時には PC-PB2700 が必要 *1	-	PC-PF27002	180,000 円

ステープルフィニッシャー

オプションコントローラー

* 1: 他のペーパートレイ及び、ベディスタルも含め 1 台のみ増設可能

◆ ステープルフィニッシャー

仕様	添付品	形名	標準価格
PC-PL2700 用ステープルフィニッシャー, 2,000 枚排紙機構 *1	-	PC-PH27001	200,000 円
PC-PL2700 用 7 ビンソータ (120 枚 × 7 段排紙) *2	-	PC-PH27002	120,000 円

* 1: 7 ビンソータ [PC-PH27002] との同時搭載は不可

* 2: ステープルスタッカ [PC-PH27001] との同時搭載は不可

◆ オプションコントローラー

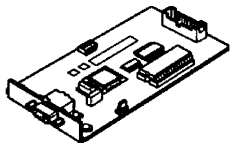
仕様	添付品	形名	標準価格
 PC-PL2700 用 オプションコントローラ, PC-PF27002/PF4300 装着時に必要	-	PC-PB2700	20,000 円

◆ その他

仕様	添付品	形名	標準価格
PC-PL2700 用内蔵増設ハードディスク *1	-	PC-PA2700	68,000 円
PC-PL2700 用 KEIS フォントカード	-	PC-PB20701A	65,000 円

* 1: 他の内蔵増設ハードディスク及び、LAN アダプタも含め 1 台のみ増設可能

◆ モノクロページプリンター [BEAMSTAR-M340 (ART IV)]

仕様	添付品	形名	標準価格
A3 サイズ, 40 枚 / 分 (A4 横), 400/600dpi (2400dpi 相当), 無償保証期間: 6ヶ月	-	PC-PL2810	438,000 円
平成 3 書体	拡張メモリ [PC-PM2810] PostScript ソフトウェアキット [PC-PA28103]	PC-PL2810PSA	578,000 円
リリカ 2 書体	拡張メモリ [PC-PM2810] PostScript ソフトウェアキット [PC-PA28102]	PC-PL2810PSB	658,000 円

プリンターケーブル1

両面ユニット

ペーパーフィーダー

ペーパーデッキ

その他

◆ 両面ユニット

仕様	添付品	形名	標準価格
PC-PL2810 用両面印刷機構	-	PC-PW2800	100,000 円

◆ メモリー

仕様	添付品	形名	標準価格
拡張メモリ (64MB) *1	-	PC-PM2810	30,000 円

* 1: PC-PL2810 で PostScript(R) ソフトウェアキットを使用する場合やステーブルフィニッシャーを使用して解像度 600dpi の印刷する場合には増設が必要です。

◆ ペーパーフィーダー

仕様	添付品	形名	標準価格
PC-PL2810 用増設給紙機構， 500 枚の給紙が可能，500 枚用紙 - カセット添付	-	PC-PF28101	60,000 円
PC-PL2810 用増設給紙機構， 2,500 枚の給紙が可能，¥500 枚用紙 - カセット × 1 個 / 1,000 枚用紙 - カセット × 2 個添付	-	PC-PF28105	200,000 円

◆ ペーパーデッキ

仕様	添付品	形名	標準価格
PC-PL2810 用増設給紙機構， 1,500 枚の給紙が可能， 500 枚用紙 - カセット × 3 個添付	-	PC-PF28103	170,000 円

ステップフィニッシャー

◆ ステップフィニッシャー

仕様	添付品	形名	標準価格
	-	PC-PH28001	300,000 円
PC-PL2810 用ステップフィニッシャー (A4 2,000 枚排紙、紙止め)	搬入サービス [SD-41C3-UBA0110]	PC-PL2800F	325,000 円

◆ その他

仕様	添付品	形名	標準価格
PC-PL2810 用内蔵増設ハードディスク	-	PC-PA28101	80,000 円
PC-PL2810 用 PostScript ソフトウェアキット (利カ 2 書体)	-	PC-PA28102	175,000 円
PC-PL2810 用 PostScript ソフトウェアキット (平成 3 書体)	-	PC-PA28103	95,000 円

連続紙ページプリンター

◆ 連続紙ページプリンター [REGATSTAR]

仕様	添付品	形名	標準価格	
1650LPM, ESC/P モード ,360dpi	-	PC-PL9120	3,980,000 円	
	ハ°ワースタッカ [PC-PH9120] プ°リナーケーブル [HT-4996-66H]	PC-PL9120SH1	4,548,000 円	LAN アダプター-1
	ハ°ワースタッカ [PC-PH91201] 用紙カッタ [PC-PH91202] プ°リナーケーブル [HT-4996-66H]	PC-PL9120SH2	4,868,000 円	LAN アダプター-4
	ハ°ワースタッカ [PC-PH9120] LAN ホ°ード° [PC-PB40002]	PC-PL9120SB1	4,578,000 円	プ°リナーケーブル1
	ハ°ワースタッカ [PC-PH91201] 用紙カッタ [PC-PH91202] LAN ホ°ード° [PC-PB40002]	PC-PL9120SB2	4,898,000 円	
	ハ°ワースタッカ [PC-PH91201] LAN アダプター [PC-PB20301] LAN アダプ°タ内蔵用 ケーブル [PC-LP20301]	PC-PL9120SB5	4,578,000 円	
	ハ°ワースタッカ [PC-PH91201] 用紙カッタ [PC-PH91202] LAN アダプター [PC-PB20301] LAN アダプ°タ内蔵用 ケーブル [PC-LP20301]	PC-PL9120SB6	4,898,000 円	

カラーページプリンター

◆ カラーページプリンター [BEAMSTAR-4700/ ネットワークモデル]

仕様	添付品	形名	標準価格
ネットワークモデル, A3 サイズ, 600 × 9600dpi 相当, 加-最大: 29 枚 / 分, 白黒: 最大 29 枚 / 分, (ESC/P・ESC/Page・201H) + 拡張ユニット, ネットワーク (標準ポート), 無償保証期間: 6ヶ月	-	PC-PK4700N	598,000 円

プリンターケーブル1

ペーパーフィーダー

両面ユニット

メモリー

パディスタル

その他

◆ ペーパーフィーダー

仕様	添付品	形名	標準価格
PC-PK4700N 用増設給紙機構, A3 エッジカット (約 550 枚) 付き	-	PC-PF47001	70,000 円
PC-PK4700N 用拡張 2 段給紙ユニット, 約 550 枚 × 2 段, キャスタ付き	-	PC-PF47002	120,000 円
PC-PK4700N 用大容量給紙装置, A4 サイズ専用, 給紙容量 3000 枚	-	PC-PF47003	200,000 円

◆ 両面ユニット

仕様	添付品	形名	標準価格
PC-PK4700N 用両面印刷機構	-	PC-PW4700	50,000 円

◆ メモリー

仕様	添付品	形名	標準価格
機能拡張メモリー (64MB), 1 個まで増設可能	-	PC-PM47001	30,000 円
機能拡張メモリー (128MB), 2 個まで増設可能 *1	-	PC-PM47002	50,000 円

* 1: 最大構成 256MB(PC-PM47002 を 2 枚増設) とするためには、標準搭載のメモリー 64MB を取り外す必要があります。

◆ ペディスタル

仕様	添付品	形名	標準価格
PC-PK4700N 用専用スタット [*] , 約 26kg	-	PC-AD4700	40,000 円

◆ その他

仕様	添付品	形名	標準価格
PC-PK4700N 用 , スプール用内蔵増設 6GB ハードディスク *1	-	PC-PA47001	50,000 円

* 1 : ハードディスクの容量は、改良のため変更することがあります。

◆ カラーページプリンター [BEAMSTAR-3500/ ネットワークモデル]

仕様	添付品	形名	標準価格
ネットワークモデル , A3 サイズ [*] , 600 × 1200dpi 相当 , カラー : 6 枚 / 分 , 白黒 : 24 枚 / 分 , Post Script 3(Adebe 社製純正) , ネットワーク (標準ポート) , 無償保証期間 : 6ヶ月	-	PC-PK3500N	598,000 円

プリンターケーブル1

ペーパーフィーダー

両面ユニット

メモリー

ペディスタル

その他

◆ ペーパーフィーダー

仕様	添付品	形名	標準価格
PC-PK3000/PC-PK3500N 用 増設給紙機構 , 500 枚の給紙が可能 , 最大 2 個まで搭載可能	-	PC-PF4110	44,000 円

◆ 両面ユニット

仕様	添付品	形名	標準価格
PC-PK3000/PK3500N 用両面印刷機構 , ペーパーフィーダー - [PC-PF4110] が別途必要です	-	PC-PW4110	97,000 円

◆ メモリー

仕様	添付品	形名	標準価格
機能拡張メモリー (64MB) , 1 個まで増設可能	-	PC-PM41101	30,000 円
機能拡張メモリー (128MB) , 2 個まで増設可能 *1	-	PC-PM42101	60,000 円

* 1 : 最大構成 256MB (PC-PM42101 を 2 枚増設) とするためには標準搭載のメモリー 64MB を取り外す必要があります。

◆ ベディスタル

仕様	添付品	形名	標準価格
PC-PK3000/PK3500N 用専用スタッド , キャスター付き	-	PC-AD4110	30,000 円

◆ その他

仕様	添付品	形名	標準価格
PC-PK3500N/PC-PK2500N 用 , フォント増設、マルチプリント用内蔵増設ハードディスク	-	PC-PA42101	60,000 円

◆ カラーページプリンター [BEAMSTAR-2500/ ネットワークモデル]

仕様	添付品	形名	標準価格
ネットワークモデル , A4 サイズ * , 600 × 1200dpi 相当 , カラー : 6 枚 / 分 , 白黒 : 24 枚 / 分 , Post Script 3 (Adebe 社製純正) , ネットワーク (標準ポート) , 無償保証期間 : 6ヶ月	-	PC-PK2500N	398,000 円

- プリンターケーブル 1
- ペーパーフィーダー
- 両面ユニット
- メモリー
- その他

◆ ペーパーフィーダー

仕様	添付品	形名	標準価格
PC-PK2000/PK2500N 用増設カセット , 500 枚の給紙が可能 , 1 個まで搭載可能	-	PC-PF4120	44,000 円

◆ 両面ユニット

仕様	添付品	形名	標準価格
PC-PK2000/PK2500N 用両面印刷機構， ペーパーフィーダー [PC-PF4120] が別途必要です	-	PC-PW4120	97,000 円

◆ メモリー

仕様	添付品	形名	標準価格
機能拡張メモリー (64MB) ,1 個まで増設可能	-	PC-PM41101	30,000 円
機能拡張メモリー (128MB) ,2 個まで増設可能 *1	-	PC-PM42101	60,000 円

* 1：最大構成の 256MB とするには標準搭載のメモリー 64MB を取り外す必要があります。

◆ その他

仕様	添付品	形名	標準価格
PC-PK3500N/PC-PK2500N 用， フォント増設、マルチプリント用内蔵増設ハードディスク	-	PC-PA42101	60,000 円

◆ カラーページプリンター [BEAMSTAR-2000/ ネットワークモデル]

仕様	添付品	形名	標準価格
A4 サイズ ,600dpi × 2400dpi 相当， カラー :6 枚 / 分，白黒 :24 枚 / 分， 簡易言語 (日立独自形式)， ネットワーク対応 (オプション)， 無償保証期間 :6 ヶ月	-	PC-PK2000	248,000 円
ネットワークモデル， A4 サイズ ,600dpi × 2400dpi 相当， カラー :6 枚 / 分，白黒 :24 枚 / 分， 簡易言語 (日立独自形式)， 無償保証期間 :6 ヶ月	-	PC-PK2000N	268,000 円

プリンターケーブル 1

ペーパーフィーダー

両面ユニット

メモリー

LAN アダプター 4

◆ ペーパーフィーダー

仕様	添付品	形名	標準価格
PC-PK2000/PK2500N 用増設カセット， 500 枚の給紙が可能，1 個まで搭載可能	-	PC-PF4120	44,000 円

◆ 両面ユニット

仕様	添付品	形名	標準価格
PC-PK2000/PK2500N 用両面印刷機構， ペーパーフィーダー [PC-PF4120] が別途必要です	-	PC-PW4120	80,000 円

◆ メモリー

仕様	添付品	形名	標準価格
機能拡張用メモリー (64MB)，最大 2 個まで増設可能	-	PC-PM41101	30,000 円

◆ カラーページプリンター [BEAMSTAR-3000/ ネットワークモデル]

仕様	添付品	形名	標準価格
A3 サイズ，600dpi × 2400dpi 相当， カラー:6 枚 / 分，白黒:24 枚 / 分， 簡易言語 (日立独自形式)， ネットワーク対応 (オプション)，無償保証期間:6ヶ月	-	PC-PK3000	248,000 円
ネットワークモデル， A3 サイズ，600dpi × 2400dpi 相当， カラー:6 枚 / 分，白黒:24 枚 / 分， 簡易言語 (日立独自形式)， 無償保証期間:6ヶ月	-	PC-PK3000N	268,000 円

ペーパーフィーダー

両面ユニット

メモリー

LAN アダプター 4

ハードディスク

◆ ペーパーフィーダー

仕様	添付品	形名	標準価格
PC-PK3000/PC-PK3500N 用増設給紙機構， 500 枚の給紙が可能， 最大 2 個まで搭載可能	-	PC-PF4110	44,000 円

◆ 両面ユニット

仕様	添付品	形名	標準価格
PC-PK3000/PK3500N 用両面印刷機構， パワースタート [PC-PF4110] が別途必要です	-	PC-PW4110	97,000 円

◆ メモリー

仕様	添付品	形名	標準価格
機能拡張用メモリー (64MB)，最大 2 個まで増設可能	-	PC-PM41101	30,000 円

◆ ベディスタル

仕様	添付品	形名	標準価格
PC-PK3000/PK3500N 用専用スタッド	-	PC-AD4110	30,000 円

◆ カラーページプリンター [BEAMSTAR-4800 ネットワークモデル]

仕様	添付品	形名	標準価格	
ネットワークモデル A3 サイズ，600dpi × 2400dpi 相当， カラー：12.5 枚 / 分，白黒：50 枚 / 分， PostScript3，ネットワーク（標準ポート）， 無償保証期間：6ヶ月	-	PC-PK4800	1,600,000 円	
	メールボックス / ソーター [PC-PH48001]	PC-PK4800SH1	1,765,000 円	メモリー
	メールボックス / ファインリッシャー [PC-PH48002]	PC-PK4800SH2	1,930,000 円	パワースタート
	大容量トレイ [PC-PF48001] メールボックス / ソーター [PC-PH48001]	PC-PK4800SFH1	1,995,000 円	その他

◆ メモリー

仕様	添付品	形名	標準価格
機能拡張メモリー (64MB)	-	PC-PM48001	90,000 円
機能拡張メモリー (128MB)	-	PC-PM48002	180,000 円

◆ ペーパーデッキ

仕様	添付品	形名	標準価格
PC-PK4800 用増設給紙デッキ, 2,200 枚の給紙が可能	-	PC-PF48001	230,000 円

→ ステープルフィニッシャー

◆ ステープルフィニッシャー

仕様	添付品	形名	標準価格
PC-PK4800 用ステープルフィニッシャー (標準添付の排出トレイ(500 枚)に加えて、 10ピントレイ(100 枚/ピン)を装備	-	PC-PH48001	165,000 円
10ピントレイ(100 枚/ピン), フィニッシャートレイ(1,000 枚、ホフキ機能付き), 排出トレイ(300 枚)を装備 但し、標準添付の排出トレイMは取り外しとなります	-	PC-PH48002	330,000 円

◆ その他

仕様	添付品	形名	標準価格
PC-PK4800 用床板補強板 *1	-	PC-PG48001	125,000 円
PC-PK4800 用床板補強板 *1 (メルボックス / フィニッシャー、メルボックス / ソーター取付機用) 積層樹脂製	-	PC-PG48002	100,000 円
PC-PK4800 用床板補強板 *1 (メルボックス / フィニッシャー、メルボックス / ソーター取付機用) スチール製	-	PC-PG48003	25,000 円
地震対策キット *1 PC-PK4800 用アンカーボルトによる床への固定	-	PC-PG48005	30,000 円
PC-PK4800 用 PostScript ソフトウェアキット	-	PC-PA48002	290,000 円

* 1 : 導入にあたっては、保守会社にご相談ください。

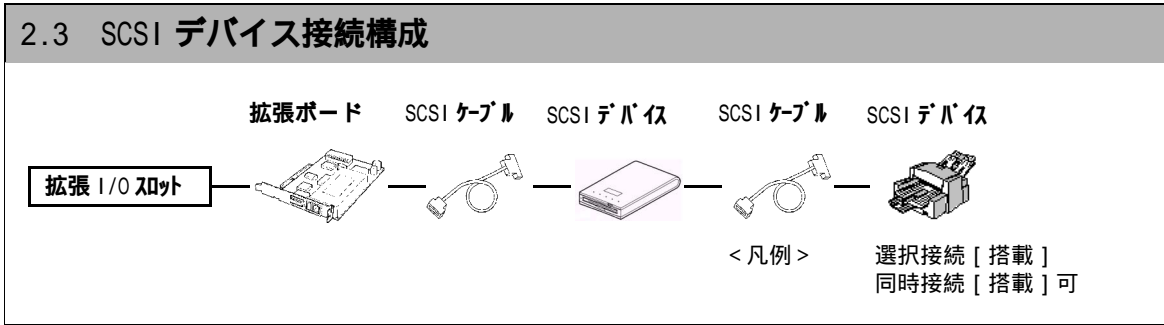

共通部品

◆ SCSI ケーブル (PC-CS2915/CS3200)

仕様	形名	希望小売価格
内蔵用 SCSI ケーブル	PC-LC4100	4,500 円
0.8m	PC-LE1080	6,800 円
0.8m	PC-LE2080	5,600 円
0.8m	PC-LE3080	5,600 円

形名	OS 環境			
	WinXP32bit	Win2000	WinNT4.0	Win98SE
PC-LC4100	-	-	-	-
PC-LE1080				
PC-LE2080	-	-	-	-
PC-LE3080				

370W		350W		330W			310W		310LV
TS6	TS7	DV7	DE1	DK4	DK5	DG1	DP4	DA1	LA4

◆ OCR 専用 SCSI ケーブル

仕様	形名	標準価格
2.5m	HT-4932-30	30,000 円
2.5m	HT-4932-40	30,000 円

形名	OS 環境			
	WinXP32bit	Win2000	WinNT4.0	Win98SE
HT-4932-30				
HT-4932-40				

370W		350W		330W			310W		310LV
TS6	TS7	DV7	DE1	DK4	DK5	DG1	DP4	DA1	LA4

◆ SCSI 接続コネクタ形状

ボード	コネクタ形状
PC-CS2915	AP50
PC-CS3200	カード専用 50ピン

SCSI ケーブル	コネクタ形状
PC-LE1080	HP50-AP50
HT-4932-30 (OCR 専用)	HP50-AP50
PC-LE2080	AP50-AF50
PC-LE3080	AP50-AP50
HT-4932-40 (OCR 専用)	AP50-AP50
PC-CS3200 添付	カード専用 50ピン -AP50

SCSI デバイス	コネクタ形状
PC-FM1643	AP50 × 2
HT-4138-xx	AP50 × 1
HT-4132-xx	HP50 × 1

コネクタ形状 HP50: ハーフピッチ 50ピン
AP50: アンブライマイト 50ピン
AF50: アンフェノール 50ピン

SCSI ボード [PC-CS2915] 接続デバイス

◆ 増設光磁気ディスク装置

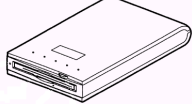
仕様	形名	希望小売価格
 外付け 3.5 型光磁気ディスク装置、640MB、Ultra SCSI I/F 接続 注：他の SCSI 機器とデジタル接続する場合は、 本装置をシステム装置の最近傍に接続してください。	PC-FM1643	53,000 円

OS 環境			
WinXP32bit	Win2000	WinNT4.0	Win98SE
		WS	

370W		350W		330W			310W		310LV
TS6	TS7	DV7	DE1	DK4	DK5	DG1	DP4	DA1	LA4
*1 *2	*1 *2					*1 *2			

* 1：増設光磁気ディスク装置 (PC-FM1643) と内蔵増設ファイルエント (DAT:PC-UD5400/MO:PC-UM5641) の同時使用はできません。接続デバイスは内蔵 / 外付け合わせて最大 3 台までになります。

* 2：別途、SCSI ケーブル [PC-LE3080] が必要になります。

デジチェーン接続制限

この装置は、接続に使用する全ケーブル長が 2.5m 以内であれば、ほかの SCSI デバイスと同時に 3 台まで接続できます。

SCSI ケーブルの詳細については 「SCSI ケーブル (PC-CS2915/CS3200)」(P.95)

◆ OCR 専用スキャナー装置

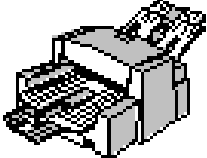
仕様	形名	標準価格
 低価格モデル、SCSI インターフェイス接続、 18 枚 / 分 (A4 手書き数字 300 字) ドロップアウト赤系	HT-4132-01	480,000 円

OS 環境			
WinXP32bit	Win2000	WinNT4.0	Win98SE
*2	*2	*1	*1

370W		350W		330W			310W		310LV
TS6	TS7	DV7	DE1	DK4	DK5	DG1	DP4	DA1	LA4

* 1：NT 時は WS のみ対応。ただし、OCR パッケージ 2 または OCR パッケージ 3 が必要です。
 デバイスドライバとして ADAPTEC 社 EZ-SCSI DELUXE5.0J (PCS-HS14QF8191= 別売) が必要です。

* 2：Professional のみ対応。OCR パッケージ 3 のみの対応です。
 デバイスドライバとして ADAPTEC 社 EZ-SCSI DELUXE5.0J (PCS-HS14QF8191= 別売) が必要です。

SCSI ボード接続制限

この装置を SCSI ボードに接続する場合は、ほかの SCSI デバイスと同時に接続できません。

OCR 専用 SCSI ケーブルの詳細については

「SCSI ケーブル (PC-CS2915/CS3200)」(P.95)

◆ OCR 専用スキャナー装置

共通仕様	機種別仕様	形名	標準価格
高速 / 高性能モデル、SCSI インターフェイス接続、 コネクタ : AP50 ピン、 115 枚 / 分 (A4 手書き数字 300 字)	ドロッパー系 / 青系	HT-4138-28	1,900,000 円
	ドロッパー系 / 青系、 両面読取りタイプ	HT-4138-48	2,800,000 円

OS 環境			
WinXP32bit	Win2000	WinNT4.0	Win98SE
*2	*2	*1	*1

370W		350W		330W			310W		310LV
TS6	TS7	DV7	DE1	DK4	DK5	DG1	DP4	DA1	LA4

- * 1 : : NT 時は WS のみ対応。ただし、OCR パッケージ 2 または OCR パッケージ 3 が必要です。
デバイスドライバとして ADAPTEC 社 EZ-SCSI DELUXE5.0J (PCS-HS14QF8191= 別売) が必要です。
- * 2 : : Professional のみ対応。OCR パッケージ 3 のみの対応です。
デバイスドライバとして ADAPTEC 社 EZ-SCSI DELUXE5.0J (PCS-HS14QF8191= 別売) が必要です。

SCSI ボード接続制限

この装置を SCSI ボードに接続する場合は、ほかの SCSI デバイスと同時に接続できません。

OCR 専用 SCSI ケーブルの詳細については

「SCSI ケーブル (PC-CS2915/CS3200)」(P.95)

◆ OCR 専用スキャナー装置

共通仕様	機種別仕様	形名	標準価格
高性能モデル、SCSI インターフェイス接続、 コネクタ : AP50 ピン、 25 枚 / 分 (A4 手書き数字 300 字)	ドロッパー系 / 青系	HT-4133-28	800,000 円
	ドロッパー系 / 青系、 カラー対応タイプ	HT-4133-28C	900,000 円
	ドロッパー系 / 青系、 両面読取りタイプ	HT-4133-48	1,250,000 円

OS 環境			
WinXP32bit	Win2000	WinNT4.0	Win98SE
*2	*2	*1	*1

370W		350W		330W			310W		310LV
TS6	TS7	DV7	DE1	DK4	DK5	DG1	DP4	DA1	LA4

- * 1 : : NT 時は WS のみ対応。ただし、OCR パッケージ 2 または OCR パッケージ 3 が必要です。
デバイスドライバとして ADAPTEC 社 EZ-SCSI DELUXE5.0J (PCS-HS14QF8191= 別売) が必要です。
- * 2 : : Professional のみ対応。OCR パッケージ 3 のみの対応です。
デバイスドライバとして ADAPTEC 社 EZ-SCSI DELUXE5.0J (PCS-HS14QF8191= 別売) が必要です。

SCSI ボード接続制限

この装置を SCSI ボードに接続する場合は、ほかの SCSI デバイスと同時に接続できません。

OCR 専用 SCSI ケーブルの詳細については

「SCSI ケーブル (PC-CS2915/CS3200)」(P.95)

2.4 通信・拡張ボード接続構成

ボードに付属しているドライバー/ユーティリティーによっては、今後発売される新機種に対応していない場合があります。この資料に記載されている機種には対応しています。

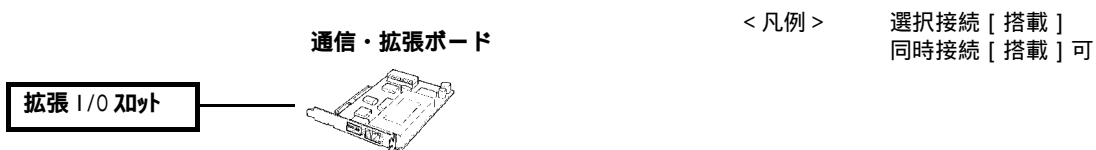

◆ FAX モデムボード

仕様	形名	希望小売価格
 56000bps 全二重 (データ) / 14400bps 半二重 (FAX) 通信 MNP クラス 4/5 対応、V42bis、PCI (65mm × 120mm)	PC-CM6840	15,900 円

OS 環境			
WinXP32bit	Win2000	WinNT4.0	Win98SE
×		×	

370W		350W		330W			310W		310LV
TS6	TS7	DV7	DE1	DK4	DK5	DG1	DP4	DP4	LA4

◆ TV データ放送受信ボード

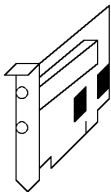
仕様	形名	希望小売価格
 受信可能 TV データ形式 : ADAMS-P/Bitcast 受信可能 TV チャンネル : VHF/UHF (1 ~ 62 (ch)) TV アンテナ入力端子、コンポジット/S 入力端子、PCI ショートサイズ	PC-CD1610	24,000 円

OS 環境			
WinXP32bit	Win2000	WinNT4.0	Win98SE
×	×	×	

370W		350W		330W			310W		310LV
TS6	TS7	DV7	DE1	DK4	DK5	DG1	DP4	DA1	LA4

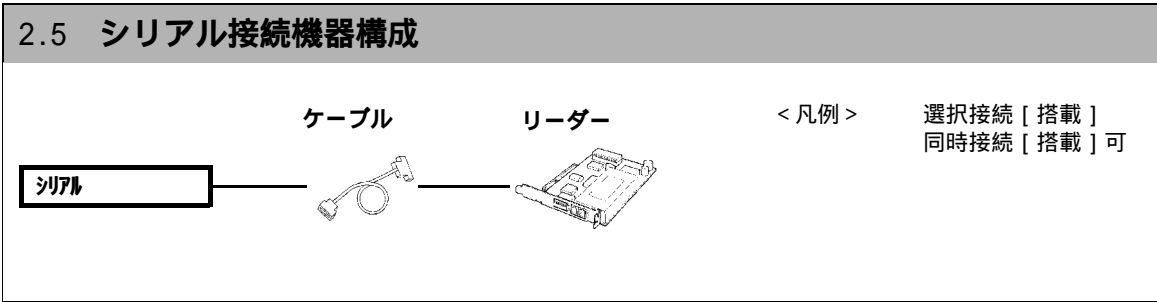

◆ 磁気カードリーダー

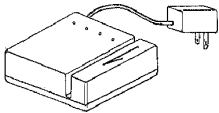
仕様	形名	希望小売価格
 JIS-X6301/X6302 準拠、銀行カード [*] 読み取り不可	PC-KC1100	56,000 円

RS-232-C 機器接続ケーブル

OS 環境			
WinXP32bit	Win2000	WinNT4.0	Win98SE
*1	*1	*1	*1

370W		350W		330W			310W		310LV
TS6	TS7	DV7	DE1	DK4	DK5	DG1	DP4	DA1	LA4

* 1 : CommuniNet , CommuniNet 560+ 前提でサポート。

◆ RS-232-C 機器接続ケーブル

2.0m クロスケーブル PC-LR1111 [4,700 円]

リーダー接続制限

* 1 : 2 極差込型コンセントが必要です。また、システム装置とこの装置は電源連動できません。

* 2 : 磁気カードリーダー [PC-KC1150] とこの装置は同時に使用できません。

2.6 USB 接続機器構成



◆ 2次元コードリーダ装置

仕様	形名	標準価格
CPコード用2次元コードリーダ, USB I/F, デコード / エンコードソフト添付	PC-KX2100	25,000 円

OS 環境			
WinXP32bit	Win2000	WinNT4.0	Win98SE
×	×	×	

370W		350W		330W			310W		310LV
TS6	TS7	DV7	DE1	DK4	DK5	DG1	DP4	DA1	LA4

◆ Link Stick

仕様	形名	標準価格
 USBカメラ, LinkStickソフトウェア, 動画 / 静止画キャプチャーソフト	PC-KX1100	16,000 円

OS 環境			
WinXP32bit	Win2000	WinNT4.0	Win98SE
×		×	

370W		350W		330W			310W		310LV
TS6	TS7	DV7	DE1	DK4	DK5	DG1	DP4	DA1	LA4

◆ Bluetooth USB アダプター

仕様	形名	標準価格
 Bluetooth 通信機器 , Bluetooth SPEC Ver1.1 準拠	PC-CL3100	18,000 円

OS 環境			
WinXP32bit	Win2000	WinNT4.0	Win98SE
		×	×

370W		350W		330W			310W		310LV
TS6	TS7	DV7	DE1	DK4	DK5	DG1	DP4	DA1	LA4
-									

◆ スマートカードリーダー/ライター

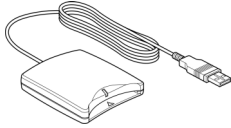
仕様	形名	標準価格
 USB I/F 接続 , 縦置きスタンド付き , ISO7816 準拠 (MULTOS カードサポート可)	PC-KC5700	13,500 円

OS 環境			
WinXP32bit	Win2000	WinNT4.0	Win98SE
		×	

370W		350W		330W			310W		310LV
TS6	TS7	DV7	DE1	DK4	DK5	DG1	DP4	DA1	LA4

◆ スマートカード

仕様	添付品	形名	標準価格
 ISO/IEC 7816 準拠 , EMV level1 準拠	-	PC-AZ2100	9,000 円

2.7 LAN 機器接続構成

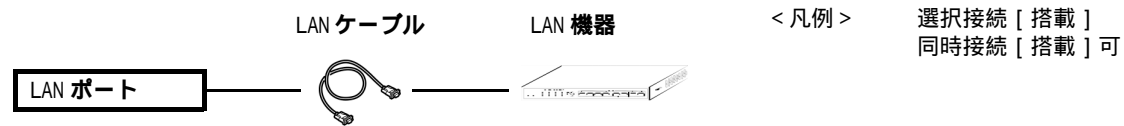

共通部品

◆ LAN ケーブル

仕様	形名	希望小売価格
LAN UTP ケーブル (5m)	GT-LN7E05	2,500 円
LAN UTP ケーブル (10m)	GT-LN7E10	4,000 円
LAN UTP ケーブル (20m)	GT-LN7E20	7,000 円

形名	OS 環境			
	WinXP32bit	Win2000	WinNT4.0	Win98SE
GT-LN7E05				
GT-LN7E10				
GT-LN7E20				

370W		350W		330W			310W		310LV
TS6	TS7	DV7	DE1	DK4	DK5	DG1	DP4	DA1	LA4

LAN 機器

◆ スイッチング HUB

仕様	形名	希望小売価格
 8 ポート (10Mbps/100Mbps: 自動認識) スイッチング HUB	PC-BH7500	27,000 円
16 ポート (10Mbps/100Mbps: 自動認識) スイッチング HUB	GT-BH7516	78,000 円
16 ポート (10Mbps/100Mbps: 自動認識) +2 ポート (1Gbps:1000BASE-SX) スイッチング HUB	GT-BH7618	232,000 円
16 ポート (10Mbps/100Mbps: 自動認識) +2 ポート (1Gbps:1000BASE-T) スイッチング HUB	GT-BH7618T	160,000 円

形名	OS 環境			
	WinXP32bit	Win2000	WinNT4.0	Win98SE
PC-BH7500				
GT-BH7516				
GT-BH7618				
GT-BH7618T				

370W		350W		330W			310W		310LV
TS6	TS7	DV7	DE1	DK4	DK5	DG1	DP4	DA1	LA4

◆ 無線 LAN 用アクセスポイント

仕様	形名	標準価格
11Mbps 無線 LAN アクセスポイント、IEEE802.11b 準拠、 有線側：10BASE-T/100BASE-TX ポート	PC-CN3300	33,000 円

OS 環境			
WinXP32bit	Win2000	WinNT4.0	Win98SE
		WS	

370W		350W		330W			310W		310LV
TS6	TS7	DV7	DE1	DK4	DK5	DG1	DP4	DA1	LA4
-									

3. 消耗品一覧

次に FLORA -ex/400/300/200 シリーズ、および周辺装置の消耗品一覧を示します。

項番	品名	形名 (日立情報)(電サ)	部品コード (東サ)(西サ)	適用製品形名	購入先
1	カーキット	PD2080 カーキット	177692		
2	リボンセット(カー)	PD1061(カー)	169252	PC-PD2080	
3	リボンセット(黒)	PD1061(黒)	169250		
4	サブリボン(黒)	サブセット/DPK24NS SUB	177691	PC-PD2130	
5	リボンセット(黒)	DPK24NS	177690		
6	サブセット(黒)	-	-	PC-PD2161	
7	リボンカートリッジ(黒)	-	-		
8	サブセット(黒)	-	-	PC-PD3161	
9	リボンカートリッジ(黒)	-	-		
10	リボンセット(黒)	-	-	PC-PD4080S	
11	サブリボン(黒)	PC-PZ140812	-	PC-PD4081	
12	リボンセット(黒)	PC-PZ140811	-		
13	サブリボン(黒)	PC-PZ141302	-	PC-PD4130	
14	リボンセット(黒)	PC-PZ141301	-		
15	OHPシート A4(50枚)	CG3710/住友スリーエム	-		
16	クリーニングローラーキット	-	-		
17	トナーカートリッジ(C)	-	-		
18	トナーカートリッジ(K)	-	-		
19	トナーカートリッジ(M)	-	-	PC-PK2000,	
20	トナーカートリッジ(Y)	-	-	PC-PK2000N	
21	ベルトカートリッジ	-	-		
22	定着オイルボトル	-	-		
23	廃トナーパック	-	-		
24	普通紙 A4(2500枚)	ファインエフシー / 紀州製紙	-		日立情報システムズ 03-3464-0351
25	普通紙 B5(2500枚)	ファインエフシー / 紀州製紙	-		
26	OHPシート A4(50枚)	CG3710/住友スリーエム	-		
27	トナーカートリッジ(C)	-	-		
28	トナーカートリッジ(K)	-	-	PC-PK2500N	日立電子サービス 045-822-1111
29	トナーカートリッジ(M)	-	-		
30	トナーカートリッジ(Y)	-	-		
31	ベルトカートリッジ	-	-		日立東サービス エンジニアリング 03-3643-1111
32	定着オイルボトル	-	-		
33	廃トナーパック	-	-		
34	普通紙 A4(2500枚)	ファインエフシー / 紀州製紙	-		日立西サービス エンジニアリング 06-6358-1551
35	普通紙 B5(2500枚)	ファインエフシー / 紀州製紙	-		
36	OHPシート(50枚)	PP2260/住友スリーエム	-		
37	クリーニングローラーキット	-	-		
38	トナーカートリッジ(C)	-	-		
39	トナーカートリッジ(K)	-	-		
40	トナーカートリッジ(M)	-	-		
41	トナーカートリッジ(Y)	-	-		
42	ベルトカートリッジ	-	-	PC-PK3000,	
43	定着オイルボトル	-	-	PC-PK3000N	
44	廃トナーパック	-	-		
45	普通紙 A3(1500枚)	ファインエフシー / 紀州製紙	-		
46	普通紙 A4(2500枚)	ファインエフシー / 紀州製紙	-		
47	普通紙 B4(2500枚)	ファインエフシー / 紀州製紙	-		
48	普通紙 B5(2500枚)	ファインエフシー / 紀州製紙	-		
49	OHPシート(50枚)	PP2260/住友スリーエム	-		
50	クリーニングローラーキット	-	-		
51	トナーカートリッジ(C)	-	-		
52	トナーカートリッジ(K)	-	-		
53	トナーカートリッジ(M)	-	-		
54	トナーカートリッジ(Y)	-	-		
55	ベルトカートリッジ	-	-	PC-PK3500N	
56	廃トナーパック	-	-		
57	定着オイルボトル	-	-		
58	普通紙 A3(1500枚)	ファインエフシー / 紀州製紙	-		
59	普通紙 A4(2500枚)	ファインエフシー / 紀州製紙	-		
60	普通紙 B4(2500枚)	ファインエフシー / 紀州製紙	-		
61	普通紙 B5(2500枚)	ファインエフシー / 紀州製紙	-		

3. 消耗品一覧

項番	品名	形名 (日立情報)(電サ)	部品コード (東サ)(西サ)	適用製品形名	購入先
62	OHPシート A4(50枚)	CG3710/住友スリーエム	-	PC-PK4105, PC-PK4105N	
63	クリーニングローラー	-	-		
64	トナーカートリッジ(C)	-	-		
65	トナーカートリッジ(K)	-	-		
66	トナーカートリッジ(M)	-	-		
67	トナーカートリッジ(Y)	-	-		
68	ヘッドカートリッジ	-	-		
69	定着オイルボトル	-	-		
70	廃トナーパック	-	-		
71	普通紙 A4(2500枚)	ファインエフシー / 紀州製紙	-		
72	普通紙 B5(2500枚)	ファインエフシー / 紀州製紙	-		
73	OHPシート A4(50枚)	CG3710/住友スリーエム	-	PC-PK4700N	
74	クリーニングローラーキット	-	-		
75	トナーカートリッジ(C)	-	-		
76	トナーカートリッジ(K)	-	-		
77	トナーカートリッジ(M)	-	-		
78	トナーカートリッジ(Y)	-	-		
79	ドラムカール(3個入り)	-	-		
80	定着剤	-	-		
81	普通紙 A4(JD紙)(2500枚)	ファインエフシー / 紀州製紙	-		
82	普通紙 A4(JD紙)(31250枚)	ファインエフシー / 紀州製紙	-		
83	普通紙 B4(JD紙)(1250枚)	ファインエフシー / 紀州製紙	-		
84	普通紙 B5(JD紙)(2500枚)	ファインエフシー / 紀州製紙	-		
85	オイルカートリッジ	-	-	日立情報システムズ 03-3464-0351	
86	クリーニングカートリッジ	-	-		
87	トナーカートリッジ(C)	PC-PZ41004	-		
88	トナーカートリッジ(K)	PC-PZ41001	-		
89	トナーカートリッジ(M)	PC-PZ41003	-		
90	トナーカートリッジ(Y)	PC-PZ41002	-		
91	トナー回収ボトル	-	-		
92	ドラムカートリッジ	-	-		
93	ホッチキス針 No.501	-	-		
94	現像剤回収ボトル	-	-		
95	普通紙 A3(C2紙)(1500枚)	-	-	日立電子サービス 045-822-1111	
96	普通紙 A3(J紙)(1250枚)	-	-		
97	普通紙 A4(C2紙)(2500枚)	-	-		
98	普通紙 A4(J紙)(2500枚)	-	-		
99	普通紙 B4(C2紙)(2500枚)	-	-		
100	普通紙 B4(J紙)(1250枚)	-	-		
101	普通紙 B5(C2紙)(2500枚)	-	-		
102	普通紙 B5(J紙)(2500枚)	-	-		
103	PZ2170 トナーカートリッジ	-	-		
104	PZ2170 ドラムユニット	-	-		
105	PZ2450 トナーカートリッジ	-	-	日立東サービス エンジニアリング 03-3643-1111	
106	PZ2400 トナーカートリッジ	-	-		
107	PZ2700 トナーカートリッジ	-	-		
108	PZ28001 トナーカートリッジ EP-N10	-	-		
109	PZ28002 トナーカートリッジ EP-N23	-	-		
110	サイドトレイキットB(両面機用)	-	-		
111	サイドトレイキットC(片面機用)	-	-		
112	ホッチキス針	-	-		
113	サブリボンカセット	-	-		
114	リボンカセット	-	-		
115	サブリボンカセット	-	-	日立西サービス エンジニアリング 06-6358-1551	
116	リボンカセット	-	-		
117	サブリボンカセット	-	-		
118	リボンカセット	-	-		
119	サブリボンカセット	-	-		
120	リボンカセット	-	-		
121	リボンカセット	-	-		
122	リボンカセット	-	-		
123	リボンカセット	-	-		
124	リボンカセット	-	-		
125	リボンカセット	-	-		
126	リボンカセット	-	-		
127	リボンカセット	-	-		
128	リボンカセット	-	-		
129	リボンカセット	-	-		
130	リボンカセット	-	-		
131	リボンカセット	-	-		
132	リボンカセット	-	-		
133	リボンカセット	-	-		
134	リボンカセット	-	-		
135	リボンカセット	-	-		
136	リボンカセット	-	-		
137	リボンカセット	-	-		
138	リボンカセット	-	-		
139	リボンカセット	-	-		
140	リボンカセット	-	-		
141	リボンカセット	-	-		
142	リボンカセット	-	-		
143	リボンカセット	-	-		
144	リボンカセット	-	-		
145	リボンカセット	-	-		
146	リボンカセット	-	-		
147	リボンカセット	-	-		
148	リボンカセット	-	-		
149	リボンカセット	-	-		
150	リボンカセット	-	-		
151	リボンカセット	-	-		
152	リボンカセット	-	-		
153	リボンカセット	-	-		
154	リボンカセット	-	-		
155	リボンカセット	-	-		
156	リボンカセット	-	-		
157	リボンカセット	-	-		
158	リボンカセット	-	-		
159	リボンカセット	-	-		
160	リボンカセット	-	-		
161	リボンカセット	-	-		
162	リボンカセット	-	-		
163	リボンカセット	-	-		
164	リボンカセット	-	-		
165	リボンカセット	-	-		
166	リボンカセット	-	-		
167	リボンカセット	-	-		
168	リボンカセット	-	-		
169	リボンカセット	-	-		
170	リボンカセット	-	-		
171	リボンカセット	-	-		
172	リボンカセット	-	-		
173	リボンカセット	-	-		
174	リボンカセット	-	-		
175	リボンカセット	-	-		
176	リボンカセット	-	-		
177	リボンカセット	-	-		
178	リボンカセット	-	-		
179	リボンカセット	-	-		
180	リボンカセット	-	-		
181	リボンカセット	-	-		
182	リボンカセット	-	-		
183	リボンカセット	-	-		
184	リボンカセット	-	-		
185	リボンカセット	-	-		
186	リボンカセット	-	-		
187	リボンカセット	-	-		
188	リボンカセット	-	-		
189	リボンカセット	-	-		
190	リボンカセット	-	-		
191	リボンカセット	-	-		
192	リボンカセット	-	-		
193	リボンカセット	-	-		
194	リボンカセット	-	-		
195	リボンカセット	-	-		
196	リボンカセット	-	-		
197	リボンカセット	-	-		
198	リボンカセット	-	-		
199	リボンカセット	-	-		
200	リボンカセット	-	-		
201	リボンカセット	-	-		
202	リボンカセット	-	-		
203	リボンカセット	-	-		
204	リボンカセット	-	-		
205	リボンカセット	-	-		
206	リボンカセット	-	-		
207	リボンカセット	-	-		
208	リボンカセット	-	-		
209	リボンカセット	-	-		
210	リボンカセット	-	-		
211	リボンカセット	-	-		
212	リボンカセット	-	-		
213	リボンカセット	-	-		
214	リボンカセット	-	-		
215	リボンカセット	-	-		
216	リボンカセット	-	-		
217	リボンカセット	-	-		
218	リボンカセット	-	-		
219	リボンカセット	-	-		
220	リボンカセット	-	-		
221	リボンカセット	-	-		
222	リボンカセット	-	-		
223	リボンカセット	-	-		
224	リボンカセット	-	-		
225	リボンカセット	-	-		
226	リボンカセット	-	-		
227	リボンカセット	-	-		
228	リボンカセット	-	-		
229	リボンカセット	-	-		
230	リボンカセット	-	-		
231	リボンカセット	-	-		
232	リボンカセット	-	-		
233	リボンカセット	-	-		
234	リボンカセット	-	-		
235	リボンカセット	-	-		
236	リボンカセット	-	-		
237	リボンカセット	-	-		
238	リボンカセット	-	-		
239	リボンカセット	-	-		
240	リボンカセット	-	-		
241	リボンカセット	-	-		
242	リボンカセット	-	-		
243	リボンカセット	-	-		
244	リボンカセット	-	-		
245	リボンカセット	-	-		
246	リボンカセット	-	-		
247	リボンカセット	-	-		
248	リボンカセット	-	-		
249	リボンカセット	-	-		
250	リボンカセット	-	-		

3. 消耗品一覧

項番	品名	形名 (日立情報)(電サ)	部品コード (東サ)(西サ)	適用製品形名	購入先
121	3.5型フロッピーディスク	-	169142	FDDを搭載しているすべてのシステム装置	日立情報システム 03-3464-0351
122	3.5型クリーニングディスク	CFD-3.5W	169109		
123	CD-ROMクリナー	-	-	CD-ROMドライブを搭載しているすべてのシステム装置	日立電子サービス 045-822-1111
124	DDSクリーニングカートリッジ	KS-4/CL	-	PC-UD5240A	
125	DDSデータカートリッジ (60m)	HS-4/60S	-		
126	DDSデータカートリッジ (90m)	HS-4/90S	-		
127	DDSデータカートリッジ (120m)	HS-4/120S	-		
128	ヘッドクリナー (MO用)	240470	175049	PC-FM1643, PC-UM5641	日立東サービス エンジニアリング 03-3643-1111
129	MOメディア (640MB、オーバル-ライト)	RO-M640	-		
130	MOメディア (540MB、オーバル-ライト)	RO-M540	-		
131	MOメディア (230MB、オーバル-ライト)	RO-M230	-		
132	MOメディア (640MB)	MA-M640	-		
133	MOメディア (540MB)	MA-M540	-		
134	MOメディア (230MB)	MA-M230	-		
135	MOメディア (128MB)	MA-M128	-		
136	磁気カート	-	-	PC-KC1100	日立西サービス エンジニアリング 06-6358-1551
137	リチウムバッテリー	-	172534	リチウムバッテリーを搭載しているすべてのシステム装置	
138	バッテリーパック	-	-	PC-ABxxxx	

4. 有償部品一覧

FLORA -ex/400/300/200 シリーズの次に示す部品は、長時間使用しているうちに劣化、摩耗します。これらの部品は一定周期で交換してください。有償にて交換します。

項番	品名	寿命	適用製品形名
1	ハードディスクユニット	約5年 * 1	HDD を搭載しているすべてのシステム装置 PC-UH3400C, PC-UH3600C, PC-UH4002, PC-UH4004, PC-UH6091LX, PC-UH6181LX, PC-UH6361LX, PC-UH6361LX2
2	フロッピーディスクユニット	約5年 * 1、* 2	FDD を搭載しているすべてのシステム装置 PC-FF5100, PC-UF2231
3	CD-R/RW ユニット		CD-R/RW ドライブを搭載している すべてのシステム装置 PC-UC5950, PC-UC5952A, PC-UC5952, PC-UC6211
4	CD-ROM ユニット		CD-ROM ドライブを搭載している すべてのシステム装置 PC-UC5900, PC-UC5910A, PC-UC5910, PC-UC6200
5	DAT ユニット		PC-UD5240A
6	MO ユニット		PC-FM1643, PC-UM5641
7	DVD-ROM ユニット	約5年 * 6	DVD-ROM ドライブを搭載している すべてのシステム装置 PC-UV6000
8	DVD-RAM ユニット		DVD-RAM ドライブを搭載している すべてのシステム装置
9	TFT カラー液晶表示装置 スーパービューアカラー液晶モニター	約5年 * 1、* 3	液晶モジュールを搭載している すべてのシステム装置
10	バックライト	約4年 * 1、* 3	PC-DT3155A, PC-DT3184
11	ディスプレイ装置	約5年 * 1、* 4	PC-DC5201, PC-DC7103, PC-DC3622
12	印字ヘッド	約2年 * 5 または2億ドット/ピン	PC-PD2080, PC-PD2161, PC-PD2130, PC-PD3161, PC-PD4080S, PC-PD4081, PC-PD4130, PC-PN5200, PC-PN5400, PC-PN5600, PC-PN5600P
13	キーボード	約5年 * 1	キーボードを標準添付しているすべての システム装置 PC-KB4500, PC-KB5310, PC-KB5400
14	マウス		マウスを標準添付しているすべての システム装置 PC-KM1300, PC-KM5220, PC-KM5400, PC-KM5430
15	ホィンテグレーションボード		ホィンテグレーションボードを搭載している すべてのシステム装置
16	メインボード	約5年 * 1	すべてのシステム装置
17	電源ユニット		
18	CPU ファン		
19	冷却ファン		

- * 1: 事務室で1日に約8時間、1カ月で25日間、通常で使用すると想定した数値です。
したがって、使用時間(通電のみを含む)が上記より長い場合は、その分寿命は短くなります。
また、1日8時間以上、連続で通電した場合は、いちじるしく寿命が低下します。
- * 2: 定期的にクリーニングし、清潔に保った場合の数値です。
また、事務室で1日に約8時間、1カ月で25日間、通常で使用すると想定した数値です。
したがって、使用時間が上記より長い場合は、その分寿命は短くなります。
- * 3: 液晶表示装置は、明るさが当初の約1/2に低下したときを寿命とします。
- * 4: ディスプレイ装置は、輝度が当初の1/2に低下したときを寿命とします。
また、長時間同じ表示をしていると、ブラウン管にその表示が焼き付いてしまいます。
この交換は有償扱いとなります。
- * 5: 漢字まじり文字をAサイズの紙に700字、1日に100枚で1カ月で25日間使用すると想定した数値です。
罫線印字が多い場合は1年以下になることがあります。
印字ヘッドが寿命になると、印字が薄くなったりドット抜けが発生します。
また、指定の消耗品以外の市販リボンを使用すると、寿命が大幅に短くなる場合があります。
- * 6: 事務室で1日に約2GBの記録を、1カ月で25日間、通常で使用すると想定した数値です。
したがって、記録容量が上記より長い場合は、その分寿命は短くなります。

5. 有償サービス

5.1 PC 導入・移設サービス

パソコン導入・移設サービスの概要 / 作業内容

パソコン導入・移設サービスの作業内容について、下表に示します。

表 1 PC 導入・移設サービスの作業内容

[凡例] : 適用、- : 適用外

名称	区分	サービス名	作業名称	搬入時間帯	作業内容			
					搬入 *1	開梱 *2	現調 *3	梱包材引取り *4
P C 導 入 サ ー ビ ス	新規 導入	お届け設置 サービス/EDメニュー P.110 参照	搬入 + 簡易セットアップ	日程指定 (9-17 時) < 事前時間調整 >			(当日、17 時まで実施)	
					お伺い時間を物流業者技術者が、お客様と事前に調整し搬入から梱包材引き取りまで行います。			
		セットアップ メニュー	搬入 + セットアップ (A)	日程指定 (9-17 時)			(翌日以降実施)	-
				AM 指定 (9-12 時)			(当日、PM 以降実施)	-
				PM 指定 (13-17 時)			(翌日、AM 以降実施)	-
	搬入	搬入のみ	時間指定 (10、14 時)			-	-	
			日程指定 (9-17 時)*6		-	-	-	
	お ワ シ ヨ ン 増 設	セットアップ メニュー	搬入 + セットアップ	日程指定 (9-17 時) AM(9-12 時) PM(13-17 時) 時間指定 (10、14 時)			上記、<セットアップメニュー>「搬入 + セットアップ」(A) と同様	
				搬入	搬入のみ	日程指定 (9-17 時)*6		-
	現 地 付 加	梱包材 引き取り	梱包材 引き取り	日程指定 (9-17 時)			お客様に一度納入され保管されている梱包材の 処理 (お引き取り) を実施いたします。	
撤去 (引外品 解約時)				撤去作業 *5	お客様と調整し、 設定させて頂きます	-	-	撤去作業 + お引取作業
移 設 サ ー ビ ス			本サービスは、他社製品を含め「C / S リロケーションサービス」で対応いたします。 詳細は、弊社営業またはシステムエンジニアまでお問い合わせください。					

* 1 : 搬入...お客様先に「機器」を納入

* 2 : 開梱...お客様先で「機器」を梱包箱より取り出し

* 3 : セットアップ

- ・ お届け設置サービス/EDメニューの場合...各種ケーブル接続 (キーボード / マウス / ディスプレイ / 電源) 単体動作確認
- ・ セットアップメニューの場合...お客様先で内蔵オプション品の組込み、各種ケーブル接続、単体動作確認

* 4 : 梱包材引取り...お客様先で「機器」を開梱時発生した梱包材の処理 (引取り) を実施

< ご注意 >

お届け設置サービス/EDメニューおよび時間指定のサービスをご注文いただいた場合でも、お客様の都合で、搬入と同時に梱包材引き取りが速やかに行えない場合 (2 ~ 3 時間以上おいてのお引き取り) はお引き取りできません。

後日、保管されている梱包材のお引き取りを行う場合は、現地付加作業「梱包材引取り」のご注文が別途、必要となります。

* 5 : 撤去作業...「機器」の撤去とお引取り

< ご注意 >

本サービスは引外品でお受けしているものに対し、解約時 (ご使用期間が完了した後) のご返却に伴う発生費用が必要となります。必ず、ご注文ください。

* 6 : 搬入費が必要になる場合があります。弊社営業にご確認ください。

PC 導入新サービスのご紹介

従来よりも更に割安な新「お届け設置サービス」

平成 11 年 2 月より、ED メニューをご利用いただいておりますが、今回クライアント PC において価格体系を変更いたしました。サービス名も「お届け設置サービス」に名称を変更いたしました。

(記) ED とは...

ED (Engineering Driver) とは、物流会社の運転手が作業を行う「PC のセットアップ技術者兼運転手」です。
単なる運転手ではなく、各種実践教育を受けたエンジニアでもあるので「ED」と呼んでいます。

新「お届け設置サービス」と従来の ED メニュー、セットアップメニューとの比較を下表に示します。

表 3 サービス内容比較例

[凡例] : 適用、- : 適用外

サービス名	搬入時間	作業内容	価格	クライアント PC	プリンタ
<新サービス> お届け設置サービス *1	9 ~ 17 時 (事前時間調整)	搬入に引続き物流業者技術者が開梱、簡易セットアップを行い梱包材引取りまで実施	ご注文台数 1 台目... 従来の ED メニュー価格より低減。 2 台目以降... 割引形名を新設し、 <u>2 台以上の複数台をご注文いただくと従来の台数割引よりも更に割安になります。</u>		-
ED メニュー	同上	同上		-	
セットアップメニュー	9 ~ 17 時 (日程指定 : 時間指定無) 10 時 / 14 時 (時間指定)	搬入業者が日程指定で搬入。その後、保守サービス会社がセットアップを実施。 搬入業者が時間指定で搬入し梱包材を引取る。その後、保守サービス会社がセットアップを実施。	従来通り (台数割引の適用 *2)		

* 1 : お届け設置サービス / ED メニューの特徴は、従来(セットアップメニュー) 搬入作業とセットアップ作業を別々の業者で行っていましたが、これを 1 つの業者(物量業者技術者)が搬入と同時に開梱、簡易セットアップ作業(キーボード / マウス / ディスプレイ / 電源の各種ケーブル接続)と梱包材引取りまで一括で行う、割安なサービスです。

<ご注意>

お届け設置サービス / ED メニューでは、下記のサービスは受けられません。ご承知おき願います。

- ・新規導入時、現地作業でオプション(メモリーボード、拡張ボードなど)増設を行う場合
- ・お客様先稼動中の既設機器へのオプション増設

* 2 : 台数割引について

台数割引の適用範囲は、ご注文台数により台数割引が適用されます。
詳細は「台数による割引の適用について」をご参照してください。

台数による割引の適用について

値引きの適用はなく、台数割引で対応いたします。

(1) 新規導入 / オプション増設

メニュー内容に対する台数割引の適用範囲は表 4 に、台数割引率は表 5 に示します。
同一製品区分 (クライアント PC / プリンター) および同一納期 / 納地ごとに台数を加算します。

表 4 メニュー内容に対する台数割引適用範囲

[凡例] : 適用, - : 適用外

サービス名 / 作業概要		製品区分	クライアント PC	プリンター
搬入のみ	日程指定		-	(表 5 を適用)
	時間指定		(表 5 を適用)	(表 5 を適用)
搬入 + セットアップ (設置作業)				
セットアップメニュー	日程 / 時間指定		(表 5 を適用)	(表 5 を適用)
お届け設置サービス			2 台以上の複数台ご注文をいただくと従来からの台数割引率よりも更に割安になります。	
EDメニュー				(表 5 を適用)

表 5 台数による割引率 (新規導入 / オプション増設)

ご注文台数	割引率
2 ~ 5 台の場合	弊社営業にご確認ください
6 ~ 10 台の場合	
11 台 ~ の場合	

(2) 撤去

本サービスは新規導入 / オプション増設サービスと割引方法が異なります。
割引率につきましては、弊社営業にご確認ください。

表 6 台数割引率 (撤去)

ご注文台数	形名		割引率
1 台目	基本形名	SD-4110-350	弊社営業にご確認ください
2 台目以降	割引形名	SD-4110-310M	

形名 / 価格一覧

導入サービス形名は、(1)～(4)各種機器の導入サービス項を参照ください。
 価格は予告なしに変更する場合があります。

各種機器の搬入地区は以下の通りです。

表7 搬入地区一覧

搬入地区	該当地域
A・B地区	北海道、東北、関東、中部、信越、北陸、関西、中国、四国、九州地区、沖縄本島
C地区	島嶼〔とうしょ〕：沖縄県（沖縄本島を除く）、鹿児島（奄美）、島根（隠岐島） 長崎（壱岐、対馬、五島列島）、東京（小笠原）、北海道（礼文、利尻、奥尻島）など

クライアントPCとプリンター導入サービスの対象機種は以下の通りです。

表8 搬入装置と該当機種

分類	搬入装置	該当機種
クライアントPC	デスクトップ・タワー	<ul style="list-style-type: none"> FLORA300/30D/400 シリーズ FLORA NET シリーズ 旧機種（FLORA-T/D/3010D/1010Dx/3020/2020/B16/B32 シリーズ）
	ノート	<ul style="list-style-type: none"> FLORA-200 シリーズ 旧機種（FLORA-N/3010Lx/3020/2020/B16Nx/B32Lx シリーズ）
プリンター	フロアスタンド (4人作業)	<ul style="list-style-type: none"> PC-PN5200/PC-PN5400/PC-PN5600/PC-PN5600P 平成12年4月以降製品発表のフロアスタンドプリンター
	デスクサイド (2人作業)	<ul style="list-style-type: none"> PC-PL2500 PC-PK4105/PC-PK4105N 平成12年4月以降製品発表のデスクサイドプリンター
	デスクトップ (1人作業)	<ul style="list-style-type: none"> PC-PD2080/PC-PD2130/PC-PD2161/PC-PD3161 平成12年4月以降製品発表のデスクトッププリンター
	オプション品 (2人作業)	<ul style="list-style-type: none"> ペーパーフィーダーなど：PC-PFxxxx ペディスタル：PC-AD2600/AD4300 ステップフィニッシャー：PC-PH28001 平成12年4月以降製品発表のプリンターオプション
	オプション品 (1人作業)	<ul style="list-style-type: none"> オートシートフィーダー：PC-ASxxxx/PC-AD10100 LANアダプタ, LANポート：PC-PBxxxx 拡張メモリ：PC-PMxxxx 両面ユニット：PC-PWxxxx ペーパーフィーダー：PC-PHxxxx アクセサリ他：PC-PA42001 ケーブル：PC-LP1101/HT-4996-66E/HT-4996-66H 平成12年4月以降製品発表の1人作業のプリンターオプション

(1) クライアント PC 導入サービス (1/2)

記) 太枠内は、新「お届け設置サービス」を示す。

サービス名 / 作業名称		搬入時間	搬入地区	梱包材引取り	搬入装置	搬入台数	形名	価格	
新規導入サービス形名一覧	搬入のみのお届け	< 搬入費 >							
		日程指定によるお届けのみ *1	9 ~ 17 時にお届け	A・B・C 地区	無	デスクトップ・ター	1 台あたり	SD-41C2-DCA0100	弊社営業にご確認ください
					無	ノート	1 台あたり	SD-41C2-NCA0100	
		ロット搬入 *1,2 (100 台以上)	9 ~ 17 時にお届け	A・B 地区	無	デスクトップ・ター	1 台あたり	SD-41C2-DCA5100	
					無	ノート	1 台あたり	SD-41C2-NCA5100	
		時間指定によるお届け	10 時にお届け	A・B 地区	有	デスクトップ・ター	1 台あたり	SD-41C2-DCA3000	
				有	ノート	1 台あたり	SD-41C2-NCA3000		
		14 時にお届け	A・B 地区	有	デスクトップ・ター	1 台あたり	SD-41C2-DCA4000		
				有	ノート	1 台あたり	SD-41C2-NCA4000		
	搬入 + セットアップ	お届け設置サービス *1 搬入、開梱、簡易セットアップ、 梱包材引取りを物流業者技術者が実施	9 ~ 17 時にお届け (事前時間調整) + セットアップ	A・B 地区	有	デスクトップ・ター	1 台目	SD-41C2-DAA0000	
							2 台目以降	SD-41C2-DAA000M	
				C 地区	有	ノート	1 台目	SD-41C2-NAA0000	
						2 台目以降	SD-41C2-NAA000M		
		セットアップメニュー (時間指定)	10 時にお届け + セットアップ	A・B 地区	有	デスクトップ・ター	1 台あたり	SD-41C2-DBA3000	
							有	ノート	
時間指定で搬入し、搬入後に 保守サービス会社がセットアップ を実施		14 時にお届け + セットアップ	A・B 地区	有	デスクトップ・ター	1 台あたり	SD-41C2-DBA4000		
						有	ノート	1 台あたり	SD-41C2-NBA4000
セットアップメニュー (日程指定)		9 ~ 17 時にお届け + その後セットアップ	C 地区	無	デスクトップ・ター	1 式	SD-41C2-DBC0100		
						無	ノート	1 式	SD-41C2-NBC0100
		AM にお届け (9 ~ 12 時) + その後セットアップ	A・B 地区	無	デスクトップ・ター	1 台あたり	SD-41C2-DBA1100		
						無	ノート	1 台あたり	SD-41C2-NBA1100
PM にお届け (13 ~ 17 時) + その後セットアップ	A・B 地区	無	デスクトップ・ター	1 台あたり	SD-41C2-DBA2100				
				無	ノート	1 台あたり	SD-41C2-NBA2100		

* 1: 台数割引は適用外

* 2: 100 台以上のロット注文は、同一納地・納期に適用

クライアント PC 導入サービス (2/2)

サービス名 / 作業名称		搬入時間	搬入地区	梱包材引取り	搬入装置	形名	価格	
オプション増設の導入サービス形名一覧	搬入のみ	日程指定によるお届けのみ *1,2,3	A・B・C 地区	無	デスクトップ・ター - ノート用オプション	SD-41C3-DCA0100	弊社営業にご確認ください	
					ディスプレイ			
	搬入 + セットアップ	セットアップメニュー (時間指定)	10 時にお届け	A・B 地区	有	デスクトップ・ター用 オプション		SD-41C3-DBA3000
					有	ノート用オプション		SD-41C3-NBA3000
		時間指定で搬入し、搬入後に 保守サービス会社がセットアップ を実施	14 時にお届け	A・B 地区	有	デスクトップ・ター用 オプション		SD-41C3-DBA4000
					有	ノート用オプション		SD-41C3-NBA4000
		セットアップメニュー (日程指定)	9 ~ 17 時にお届け + そのあとセットアップ	C 地区	無	デスクトップ・ター用 オプション		SD-41C3-DBC0100
						無		ノート用オプション
	AM にお届け (9 ~ 12 時) + そのあとセットアップ		A・B 地区	無	デスクトップ・ター用 オプション	SD-41C3-DBA1100		
					無	ノート用オプション		SD-41C3-NBA1100
	PM にお届け (13 ~ 17 時) + そのあとセットアップ	A・B 地区	無	デスクトップ・ター用 オプション	SD-41C3-DBA2100			
				無	ノート用オプション	SD-41C3-NBA2100		

* 1: 台数割引は適用外

* 2: クライアント PC 本体と同時搬入のオプション品はご注文不要

* 3: ディスプレイのみの納入字は、ディスプレイ台数分ご注文が必要

(2) プリンター導入サービス (1/2)

サービス名 / 作業名称		搬入時間	搬入地区	搬入装置	形名	価格	
新規導入サービス形名一覧	搬入のみのお届け	日程指定によるお届け	A・B地区	フロアスタンドプリンター	SD-41C2-LCA0130	弊社営業にご確認ください	
				デスクサイトプリンター	SD-41C2-UCA0110		
				デスクトッププリンター	SD-41C2-PCA0100		
			C地区	フロアスタンドプリンター	SD-41C2-LCC0130		
				デスクサイトプリンター	SD-41C2-UCC0110		
				デスクトッププリンター	SD-41C2-PCC0100		
		AM(9～12時)にお届け	A・B地区	フロアスタンドプリンター	SD-41C2-LCA1130		
				デスクサイトプリンター	SD-41C2-UCA1110		
				デスクトッププリンター	SD-41C2-PCA1100		
			A・B地区	フロアスタンドプリンター	SD-41C2-LCA2130		
				デスクサイトプリンター	SD-41C2-UCA2110		
				デスクトッププリンター	SD-41C2-PCA2100		
	PM(13～17時)にお届け	A・B地区	フロアスタンドプリンター	SD-41C2-LCA3030			
			デスクサイトプリンター	SD-41C2-UCA3010			
			デスクトッププリンター	SD-41C2-PCA3000			
		時間指定によるお届け	A・B地区	フロアスタンドプリンター	SD-41C2-LCA4030		
				デスクサイトプリンター	SD-41C2-UCA4010		
				デスクトッププリンター	SD-41C2-PCA4000		
	搬入+セットアップ		基本お勧め ED メニュー 搬入、開梱、簡易 セットアップ、梱包材引取り を物流業者技術者が実施	A・B地区	フロアスタンドプリンター		SD-41C2-LAA0030
					デスクサイトプリンター		SD-41C2-UAA0010
					デスクトッププリンター		SD-41C2-PAA0000
		C地区		フロアスタンドプリンター	SD-41C2-LAC0030		
				デスクサイトプリンター	SD-41C2-UAC0010		
				デスクトッププリンター	SD-41C2-PAC0000		
セットアップメニュー(時間指定) 時間指定で搬入し、搬入後に保守サービス会社が セットアップを実施		A・B地区	フロアスタンドプリンター	SD-41C2-LBA3030			
			デスクサイトプリンター	SD-41C2-UBA3010			
			デスクトッププリンター	SD-41C2-PBA3000			
		A・B地区	フロアスタンドプリンター	SD-41C2-LBA4030			
			デスクサイトプリンター	SD-41C2-UBA4010			
			デスクトッププリンター	SD-41C2-PBA4000			
セットアップメニュー(日程指定) 日程および AM/PM 指定で 搬入し、搬入後に保守サービス会社が セットアップを実施	9～17時にお届け +その後セットアップ	A・B地区	フロアスタンドプリンター	SD-41C2-LBA0130			
			デスクサイトプリンター	SD-41C2-UBA0110			
			デスクトッププリンター	SD-41C2-PBA0100			
		C地区	フロアスタンドプリンター	SD-41C2-LBC0130			
			デスクサイトプリンター	SD-41C2-UBC0110			
			デスクトッププリンター	SD-41C2-PBC0100			
	AM(9～12時)にお届け +その後セットアップ	A・B地区	フロアスタンドプリンター	SD-41C2-LBA1130			
			デスクサイトプリンター	SD-41C2-UBA1110			
			デスクトッププリンター	SD-41C2-PBA1100			
		A・B地区	フロアスタンドプリンター	SD-41C2-LBA2130			
			デスクサイトプリンター	SD-41C2-UBA2110			
			デスクトッププリンター	SD-41C2-PBA2100			

プリンター導入サービス (2/2)

サービス名 / 作業名称		搬入時間	搬入地区	増設対象装置	形名	価格	
オプション増設の導入サービス形名一覧	搬入のみのお届け	9 ~ 17 時にお届け	A・B 地区	プリンターお°ション (2 人作業)	SD-41C3-UCA0110	弊社営業にご確認ください	
				プリンターお°ション (1 人作業)	SD-41C3-PCA0100		
			C 地区	プリンターお°ション (2 人作業)	SD-41C3-UCC0110		
				プリンターお°ション (1 人作業)	SD-41C3-PCC0100		
			AM(9 ~ 12 時)にお届け	A・B 地区	プリンターお°ション (2 人作業)		SD-41C3-UCA1110
					プリンターお°ション (1 人作業)		SD-41C3-PCA1100
	PM(13 ~ 17 時)にお届け	A・B 地区	プリンターお°ション (2 人作業)	SD-41C3-UCA2110			
			プリンターお°ション (1 人作業)	SD-41C3-PCA2100			
	セットアップメニュー (時間指定) 時間指定で搬入し、搬入後に保守サービス会社がセットアップを実施	10 時にお届け + セットアップ	A・B 地区	プリンターお°ション (2 人作業)	SD-41C3-UBA3010		
		プリンターお°ション (1 人作業)		SD-41C3-PBA3000			
	セットアップメニュー (日程指定) 日程および AM/PM 指定で搬入し、搬入後に保守サービス会社がセットアップを実施	14 時にお届け + セットアップ	A・B 地区	プリンターお°ション (2 人作業)	SD-41C3-UBA4010		
				プリンターお°ション (1 人作業)	SD-41C3-PBA4000		
		9 ~ 17 時にお届け + そのあとセットアップ	A・B 地区	プリンターお°ション (2 人作業)	SD-41C3-UBA0110		
				プリンターお°ション (1 人作業)	SD-41C3-PBA0100		
C 地区		プリンターお°ション (2 人作業)	SD-41C3-UBC0110				
		プリンターお°ション (1 人作業)	SD-41C3-PBC0100				
AM にお届け (9 ~ 12 時) + そのあとセットアップ	A・B 地区	プリンターお°ション (2 人作業)	SD-41C3-UBA1110				
		プリンターお°ション (1 人作業)	SD-41C3-PBA1100				
PM にお届け (13 ~ 17 時) + そのあとセットアップ	A・B 地区	プリンターお°ション (2 人作業)	SD-41C3-UBA2110				
		プリンターお°ション (1 人作業)	SD-41C3-PBA2100				

(3) 撤去サービス

レンタル品の解約時 (ご使用期間が完了した後)、ご返却時に必要な費用です。

注意：2 台目以降のご注文時は、基本形名と割引形名の 2 形名のご注文が必要です。

メニュー内容	対象装置	形名	価格
お客様と日程を調整し撤去作業を実施	クライアント PC、プリンター製品など	SD-4110-350(基本形名)	弊社営業にご確認ください
		SD-4110-310M(割引形名)	

(4) 梱包材引取り

お客様先に一度納入され保管されている梱包材の処理 (お引取り) を実施いたします。

メニュー内容	対象装置	形名	価格
梱包材の処理を日程指定 (9 ~ 17 時) で実施	クライアント PC、プリンター製品など	SD-4130-320	弊社営業にご確認ください

5.2 プレインストールサービス (クライアント PC)

プレインストールサービスの詳細

日立ではお客さんご指定のソフトウェア / ハードウェアをあらかじめインストールしてお届けするパソコンプレインストールサービスをご用意しております。

(1) サービスのメリット

- ・ お客様での煩わしい作業 (インストール) を日立が代行し、迅速に完了いたします。
- ・ 工場ではインストール終了後に動作確認を行いますので、初期トラブルを抑えることが出来ます。
- ・ お客様には納入後すぐに立ち上げることが可能です。

(2) サービス内容

- ・ 今回プレインストールサービスの中からご要求の最も多いサービスを下記 6 つのサービスとして設定いたしました。これにより下記サービスを必要に応じて組み合わせてご注文いただけます。ただし、該当しないサービスについても対応いたしますので、弊社営業までご相談ください。

サービスメニュー	サービス内容
マスターインストールサービス	お客様提供マスター / 日立作成マスターの内容をプレインストールいたします。
個別項目設定サービス	ネットワークの設定や、BIOS の設定値の変更をおこないます。
ハードウェア追加サービス	PC にハードウェア (日立製 / 他社製) の組込みと、必要であればそのドライバを追加いたします。
シール貼り付けサービス	PC 個々の設定値をシールにて貼り付けいたします。
マニュアル別送サービス	複数の PC を納品する場合にマニュアル類を抜き出し、ご指定の住所に送付いたします。
製造番号管理サービス	納入する PC 本体 (システム装置) の製造番号一覧をご提供いたします。

(3) サービス対象機種

区分	サービス対象機種
クライアント PC	FLORA 全機種

* 本サービスの対象機種は、FLORA 200/300/400 シリーズおよび以降の新シリーズとします。
対象 OS は Windows 98、Windows NT Workstation 4.0 とします。

その他

詳細は、弊社営業またはシステムエンジニアまでお問い合わせください。

索引

- G
- GT-BH7516 103
- GT-BH7618 103
- GT-BH7618T 103
- GT-LN7E05 103
- GT-LN7E10 103
- GT-LN7E20 103
- H
- HT-4132-01 96
- HT-4133-28 97
- HT-4133-28C 97
- HT-4133-48 97
- HT-4138-28 97
- HT-4138-48 97
- HT-4932-30 95
- HT-4932-40 95
- HT-4996-66E 73
- HT-4996-66H 73
- HT-4996-88E 73
- HT-4996-88H 73
- P
- PC7LA4-PVG4HBU00 62, 63
- PC8DA1-HL64P1K00 55
- PC8DA1-HLA4P1K00 55
- PC8DA1-HN64P1K00 55
- PC8DA1-HNA4P1K00 55
- PC8DA1-KL64P1K00 55
- PC8DA1-KLA4P1K00 55
- PC8DA1-KN64P1K00 55
- PC8DA1-KNA4P1K00 55
- PC8DA1-PL64P1K00 55
- PC8DA1-PLA4P1K00 55
- PC8DA1-PN64P1K00 55
- PC8DA1-PNA4P1K00 55
- PC8DE1-DK04P1C00 24, 26
- PC8DE1-DN04P1C00 24, 26
- PC8DE1-HK04P1K00 24, 26
- PC8DE1-HN04P1K00 24, 26
- PC8DE1-KK04P1K00 24, 26
- PC8DE1-KN04P1K00 24, 26
- PC8DE1-PK04P1K00 24, 26
- PC8DE1-PN04P1K00 24, 26
- PC8DE1-UK04P1K00 24, 26
- PC8DE1-UN04P1K00 24, 26
- PC8DG1-HL04P1K00 43, 44
- PC8DG1-HN04P1K00 43, 44
- PC8DG1-PL04P1K00 43, 44
- PC8DG1-PN04P1K00 43, 44
- PC8DK4-DA04P1C00 31, 32
- PC8DK4-HA04P1K00 31, 32
- PC8DK4-KA04P1K00 31, 32
- PC8DK4-PA04P1K00 31, 32
- PC8DK4-UA04P1K00 31
- PC8DK4-UP04P1K00 32
- PC8DK5-HA04P1K00 37, 38
- PC8DK5-PA04P1K00 37, 38
- PC8DK5-UA04P1K00 37, 38
- PC8DP4-DA64H1C00 49, 50
- PC8DP4-HA64H1K00 49, 50
- PC8DP4-KA64H1K00 49, 50
- PC8DP4-PA64H1K00 49, 50
- PC8DP4-UA64H1K00 49, 50
- PC8DV7-DA04P1C00 17, 19
- PC8DV7-HA04P1K00 17, 19
- PC8DV7-KA04P1K00 17, 19
- PC8DV7-PA04P1K00 17, 19
- PC8DV7-UA04P1K00 17, 19
- PC8TS6-DHN8P1C00 2, 4
- PC8TS6-KHP8P1L00 2, 4
- PC8TS6-UHM8P1K00 2, 4
- PC-AD10100 71, 74, 75, 76, 77, 78, 79
- PC-AD2600 71, 84
- PC-AD27002 71, 84
- PC-AD4110 71, 90, 93
- PC-AD4700 71, 89
- PC-AM2100 6, 13, 21, 28, 34, 40, 46, 52, 59, 64
- PC-AM3070 6, 13, 21, 28, 34, 40, 46, 52, 59, 64
- PC-AM3100 7, 14, 22, 29, 35, 41, 47, 53, 60
- PC-AS1061 71, 74
- PC-AS2161 71, 75
- PC-AS3130 71, 75
- PC-AS3160 71, 76
- PC-AS40801S 71, 76
- PC-AS40802S 71, 77
- PC-AS4081 71, 77
- PC-AS4130 71, 78, 79
- PC-AU3401 67
- PC-AZ2100 7, 14, 22, 29, 35, 41, 47, 53,

60, 102		PC-MH6128X2	8
PC-BH7500	103	PC-MH6256X2	8
PC-CD1610	99	PC-MH6512X2	8
PC-CL3100	102	PC-MK1128A	23, 30, 36, 54
PC-CM6840	99	PC-MK1256A	23, 30, 36, 54
PC-CN3300	104	PC-MK1512A	23, 30, 36, 54
PC-CN3600	7, 14, 22, 29, 35, 41, 47, 53, 60	PC-PA2560	71, 82, 83
PC-CZ3100	7, 14, 22, 29, 35, 41, 47, 53, 60	PC-PA2700	71, 85
PC-DC3622	66	PC-PA28101	86
PC-DC5201	66	PC-PA28102	71, 86
PC-DC7103	66	PC-PA28103	71, 86
PC-DT3155A	67	PC-PA42101	71, 90, 91
PC-DT3170	67	PC-PA47001	71, 89
PC-DT3184	67	PC-PA48002	71, 94
PC-DT5155A	68	PC-PB20002A	71, 73
PC-FM1643	96	PC-PB20011A	71, 73
PC-KB4500	6	PC-PB20101	71, 73
PC-KB5310	6, 13, 21, 28, 34, 40, 46, 52, 59	PC-PB20111	71, 73
PC-KB5400	7, 14, 22, 29, 35, 41, 47, 53, 60	PC-PB20301	73
PC-KC1100	100	PC-PB20301S1	73
PC-KC5300	7, 14, 22, 29, 35, 41, 47, 53, 60	PC-PB20701A	71, 85
PC-KC5700	102	PC-PB20702	71, 82, 83
PC-KM5220	6, 13, 21, 28, 34, 40, 46, 52, 59	PC-PB2170	71, 73
PC-KM5430	7, 14, 22, 29, 35, 41, 47, 53, 60	PC-PB2700	71, 85
PC-KX1100	101	PC-PB40002	71, 73
PC-KX2100	101	PC-PD2080	69, 74
PC-LC4100	9, 16, 95	PC-PD2080A	69, 74
PC-LE1080	95	PC-PD2080F	70, 74
PC-LE2080	95	PC-PD2080SB1	70, 74
PC-LE3080	95	PC-PD2080SB2	70, 74
PC-LK3100	6, 13	PC-PD2080SB3	70, 74
PC-LP1101	73	PC-PD2130	69, 75
PC-LP20301	73	PC-PD2130F	70, 75
PC-LR1111	100	PC-PD2130SB1	70, 75
PC-MB4128	42	PC-PD2130SB2	70, 75
PC-MB4128A	15, 61	PC-PD2130SB3	70, 75
PC-MB4128B	48	PC-PD2161	69, 75
PC-MB4256	42	PC-PD2161F	70, 75
PC-MB4256A	15, 61	PC-PD2161SB1	70, 75
PC-MB4256B	48	PC-PD2161SB2	70, 75
PC-MB4512A	15, 61	PC-PD2161SB3	70, 75
PC-MB4512B	48	PC-PD3161	69, 76
		PC-PD3161F	70, 76
		PC-PD3161FB	70, 76
		PC-PD3161FD	70, 76
		PC-PD3161SB1	70, 76
		PC-PD3161SB2	70, 76
		PC-PD3161SB3	70, 76
		PC-PD4080S	69, 76

索引

PC-PD4080SF	70, 76	PC-PK2500N	69, 90
PC-PD4080SSB3	70, 76	PC-PK3000	69, 92
PC-PD4080SSS1	70, 76	PC-PK3000N	69, 92
PC-PD4080SSS2	70, 76	PC-PK3500N	69, 89
PC-PD4080SSS3	70, 76	PC-PK4105	69
PC-PD4081	69, 77	PC-PK4105N	69
PC-PD4081F	70, 77	PC-PK4700N	69, 88
PC-PD4081SB1	70, 77	PC-PK4800	69, 93
PC-PD4081SB2	70, 77	PC-PK4800SFH1	70, 93
PC-PD4081SB3	70, 77	PC-PK4800SH1	70, 93
PC-PD4130	69, 78	PC-PK4800SH2	70, 93
PC-PD4130A	69, 78	PC-PL2170	69, 81
PC-PD4130F	70, 78	PC-PL2170F	70, 81
PC-PD4130SB1	70, 78	PC-PL2170SB	70, 81
PC-PD4130SB2	70, 78	PC-PL2450	69, 81
PC-PD4130SB3	70, 78	PC-PL2450SM	70, 81
PC-PD4180	69, 79	PC-PL2560	69, 82
PC-PF2170	71, 81	PC-PL2560SM	70, 82
PC-PF2450	71, 81	PC-PL2560SW	70, 82
PC-PF25501	71, 82	PC-PL2700	69, 83
PC-PF25502	71, 82	PC-PL2700SB2	70, 83
PC-PF27002	71, 84	PC-PL2700SM	70, 83
PC-PF28101	71, 86	PC-PL2700SW	70, 83
PC-PF28103	71, 86	PC-PL2800F	70, 86
PC-PF28105	71, 86	PC-PL2810	69, 85
PC-PF4100	71	PC-PL2810PSA	70, 85
PC-PF4110	71, 89, 92	PC-PL2810PSB	70, 85
PC-PF4120	71, 90, 92	PC-PL9120	69, 87
PC-PF4300	71, 84	PC-PL9120SB1	70, 87
PC-PF47001	71, 88	PC-PL9120SB2	70, 87
PC-PF47002	71, 88	PC-PL9120SB5	70, 87
PC-PF47003	71, 88	PC-PL9120SB6	70, 87
PC-PF48001	71, 94	PC-PL9120SH1	70, 87
PC-PG4080S	71, 77	PC-PL9120SH2	70, 87
PC-PG4081	71, 77	PC-PM27001	72, 81, 83, 84
PC-PG4130	71, 78, 79	PC-PM27002	72, 81, 83, 84
PC-PG48001	72, 94	PC-PM2810	72, 85
PC-PG48002	72, 94	PC-PM41101	72, 90, 91, 92, 93
PC-PG48003	72, 94	PC-PM42101	72, 90, 91
PC-PG48005	72, 94	PC-PM47001	72, 88
PC-PH27001	70, 84	PC-PM47002	72, 88
PC-PH27002	70, 84	PC-PM48001	72, 93
PC-PH28001	70, 86	PC-PM48002	72, 93
PC-PH48001	70, 94	PC-PN5200	69, 80
PC-PH48002	71, 94	PC-PN5200SB1	70, 80
PC-PH91201	72	PC-PN5200SB2	70, 80
PC-PH91202	72	PC-PN5200SB3	70, 80
PC-PK2000	69, 91	PC-PN5400	69, 80
PC-PK2000N	69, 91	PC-PN5400SB1	70, 80

PC-PN5400SB2	70, 80
PC-PN5400SB3	70, 80
PC-PN5600	69, 80
PC-PN5600P	69, 80
PC-PN5600PSB1	70, 80
PC-PN5600PSB2	70, 80
PC-PN5600PSB3	70, 80
PC-PN5600SB1	70, 80
PC-PN5600SB2	70, 80
PC-PN5600SB3	70, 80
PC-PW2550	71, 82
PC-PW2800	71, 85
PC-PW4110	71, 89, 93
PC-PW4120	71, 91, 92
PC-PW4300	71, 83
PC-PW4700	71, 88
PC-UD5240A	9
PC-UD5400	9, 16
PC-UF2231	64
PC-UH3400E	23, 30
PC-UM5641	9, 16