

日立パーソナルコンピュータ

FLORA 300 シリーズ 構成ガイド ハードウェア編

〔2002年5月16日現在〕

お知らせ

FLORA シリーズ構成ガイドは、下記の通り分冊して提供させていただいております。
必要に応じてご活用ください。

【分冊構成】

H/S 分類	システム装置分類	資料番号
ハードウェア編	FLORA-ex シリーズ	SP-476
	FLORA 400 シリーズ	SP-330-80
	FLORA 300 シリーズ	SP-331-90
	FLORA 200 シリーズ	SP-332-80
ソフトウェア編	FLORA 400 シリーズ	SP-333-20
	FLORA 300 シリーズ	
	FLORA 200 シリーズ	
	HA8000 シリーズ	
	FLORA S シリーズ	

1998年01月(第1版)	SP-331	(魔版)
1998年09月(第2版)	SP-331-10	(魔版)
1999年01月(第3版)	SP-331-20	(魔版)
1999年08月(第4版)	SP-331-30	(魔版)
1999年12月(第5版)	SP-331-40	(魔版)
2000年03月(第6版)	SP-331-50	(魔版)
2000年07月(第7版)	SP-331-60	(魔版)
2000年12月(第8版)	SP-331-70	(魔版)
2001年09月(第9版)	SP-331-80	(魔版)
2001年11月(第10版)	SP-331-90	

断り書き

本資料では、以降

Microsoft[®] Windows[®] XP 64-Bit Edition Operating System を Windows XP 64-Bit に、

Microsoft[®] Windows[®] XP Professional Operating System を Windows XP に、

Microsoft[®] Windows[®] 2000 Professional Operating System を Windows 2000 に、

Microsoft[®] Windows NT[®] Workstation Operating System Version 4.0 を

Windows NT Workstation 4.0、または Windows NT 4.0 に、

Microsoft[®] Windows[®] 98 Second Edition Operating System を

Windows 98 Second Edition、または Windows 98SE に、

Microsoft[®] Windows[®] 98 Operating System を Windows 98 に、

Microsoft[®] Windows[®] 95 Operating System を Windows 95 に、

Microsoft[®] Windows[®] Millennium Edition Operating System を Windows Me に、

それぞれ略称致します。

記載の単位は、K：1,024、k：10³、M：10⁶、G：10⁹での換算になります。

メモリー容量につきましては、M：1,024²、G：1,024³での換算となります。

他社所有商標に関する表示

その他記載の会社名、製品名は、それぞれの会社の商標もしくは登録商標です。

1. システム装置	2
1.1 FLORA 370(PC7TS6-xxxxxxxxx モデル)	2
1.2 FLORA 350(PC7DV6-xxxxxxxxx モデル)	9
1.3 FLORA 350(PC7DV7-xxxxxxxxx モデル)	16
1.4 FLORA 350(PC7DE1-xxxxxxxxx モデル)	24
1.5 FLORA 330(PC7DK3-xxxxxxxxx モデル)	31
1.6 FLORA 330(PC7DK4-xxxxxxxxx モデル)	37
1.7 FLORA 330(PC7DK5-xxxxxxxxx モデル)	44
1.8 FLORA 310(PC7DP4-xxxxxxxxx モデル)	50
1.9 FLORA 310LV(PC7LA2-xxxxxxxxx モデル)	59
1.10 FLORA 310LV(PC7LA4-xxxxxxxxx モデル)	62
2. 周辺装置 構成図	65
2.1 ディスプレイ接続構成	65
2.2 プリンター接続構成	69
2.3 SCSI デバイス接続構成	95
2.4 通信・拡張ボード接続構成	101
2.5 シリアル接続機器構成	103
2.6 PC カード接続構成	104
2.7 USB 接続機器構成	106
2.8 LAN 機器接続構成	107
3. 消耗品一覧	108
4. 有償部品一覧	111
5. 有償サービス	112
5.1 PC 導入・移設サービス	112
5.2 プレインストールサービス (クライアント PC)	119
索引	120

1. システム装置

1.1 FLORA 370(PC7TS6-xxxxxxx モデル)

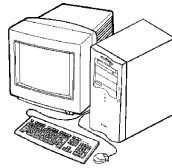

CTO ベースモデル

CPU	OS	希望小売価格	形名
Intel®Pentium®4 プロセッサ (2GHz)	Windows XP/ Windows 2000 セレクトアップ OS モデル	273,000 円 (税別)	PC7TS6-UNJ4P1K00
	Windows NT 4.0 モデル *1, *2, *3	273,000 円 (税別)	PC7TS6-BNK4P1C00
	Windows 98SE モデル	259,000 円 (税別)	PC7TS6-GNL4P1L00
Intel®Pentium®4 プロセッサ (1.5GHz)	Windows XP/ Windows 2000 セレクトアップ OS モデル	189,000 円 (税別)	PC7TS6-UHJ4P1K00
	Windows NT 4.0 モデル *1, *2, *3	189,000 円 (税別)	PC7TS6-BHK4P1C00
	Windows 98SE モデル	175,000 円 (税別)	PC7TS6-GHL4P1L00

カスタマイズメニュー

項目	内容	形名変更部								希望小売価格	
		~									
メモリ	128MB 256MB(128MBx2)					8					+41,000
	128MB 512MB(256MBx2)					C					+123,000
	128MB 1GB(512MBx2) *4					L					+287,000
	128MB 2GB(512MBx4) *4					U					+615,000
HDDユニット	60GB (7200rpm)							T			+7,000
	80GB (7200rpm) (40GB+ 増設 40GB)							U			+23,000
	120GB (7200rpm) (60GB+ 増設 60GB)							W			+37,000
	40GB IDE-RAID モデル *5							C			+53,000
	60GB IDE-RAID モデル *5							J			+67,000
CD-ROMユニット	FDD+CD-R/RW(読出: 最大 40 倍速, 書込: 最大 16 倍速, 書換: 最大 10 倍速)								2		+15,000
	FDD+DVD-RAM (4.7GB メディア対応 (両面 9.4GB))								4		+52,000
	FDD+CD-ROM+CD-R/RW(読出: 最大 40 倍速, 書込: 最大 16 倍速, 書換: 最大 10 倍速)								B		+22,000
	FDD+CD-R/RW+DVD-RAM (4.7GB メディア対応 (両面 9.4GB))								C		+74,000
キーボード・マウス	109 配列準拠キーボード + ホールマウス								C		+0
	109 配列準拠キーボード + 2ボタンマウス								A		+0
著名ソフト	Microsoft Office XP									P	+22,400
	Microsoft Office XP + ATOK14									E	+29,200
	一太郎 11									K	+14,000
	ATOK14									C	+6,800

* 1: Windows NT 4.0 モデルは、2001 年 12 月出荷予定です。

* 2: Windows NT 4.0 でホールマウスのホイル機能を使用する場合には、バンドルされている Logitech MouseWare をインストールする必要があります。

* 3: Windows NT 4.0 では、USB 有線キーボード / USB ホールマウスは使用できません。

* 4: Windows98 モデルは非対応。

* 5: WindowsXP/Windows2000 モデルのみ対応。

概略仕様

システム装置		FLORA 370		
形名	Windows XP/ Windows 2000 *1 レクタブル OS モデル *2	PC7TS6-UNJ4P1K00	PC7TS6-UHJ4P1K00	
	Windows NT 4.0 モデル *3	PC7TS6-BNK4P1C00	PC7TS6-BHK4P1C00	
	Windows 98SE モデル	PC7TS6-GNL4P1L00	PC7TS6-GHL4P1L00	
1	CPU (周波数)	Intel®Pentium® 4 プロセッサ (2GHz)	Intel®Pentium® 4 プロセッサ (1.5GHz)	
2	2次キャッシュメモリー	256KB		
3	システムバスクロック	400MHz		
4	チップセット	Intel® 850 チップセット		
5	メインメモリー *4	標準	128MB (PC600,ECC対応,RDRAM,64MB × 2)	
		最大	2.0GB (PC600,ECC対応,RDRAM,512MB × 4) ただし、Windows98SE モデルは 512MB(256MB × 2)	
6	表示解像度 (表示色) *5	640 × 480(1677 万色), 800 × 600(1677 万色), 1024 × 768(1677 万色), 1280 × 1024(1677 万色), 1600 × 1200(1677 万色)		
7	ビデオシステム	Leadtek 社 WinFast® GeForce2 MX™		
8	ビデオ RAM	32MB (SDRAM)		
9	ファイル装置	FDD	3.5 型 (3 モート 1.44MB/1.2MB/720KB) *6	
		HDD *7 *8	40GB(7.2k 回転, E-IDE, Ultra ATA/100 対応), [CTO]60GB *9 [CTO]80GB(40GB+ 増設 40GB) [CTO]120GB(60GB+ 増設 60GB) *9 [CTO]40GB IDE-RAID モデル (40GB × 2) *9 [CTO]60GB IDE-RAID モデル (60GB × 2) *9 40GB/60GB HDD 共通仕様: 7.2k 回転, E-IDE, Ultra ATA/100 対応	
		CD-ROM *8 *10	最大 48 倍速 (E-IDE)	
		CD-R/RW *8 *10	[CTO] 読み出し: CD-ROM/R: 最大 40 倍速, CD-RW: 最大 32 倍速, 書き込み: CD-R: 最大 16 倍速, CD-RW: 最大 10 倍速, バックアップ/アンダーラン防止機能付き (ライティングソフト添付 *11)	
	DVD-RAM *8 *10	[CTO] 4.7GB[片面], 9.4GB[両面], 2.77MB/s(E-IDE)		
10	サウンド機能	AC97 Sound (ステレオ 16bit, 48kHz)		
11	拡張スロット	AGP *12	ロングサイズ (グラフィックスボードで使用済) × 1	
	PCI (縦 × 横) *13 メモリー		ロングサイズ (107 × 312mm 以下) × 5 *14 4 (2 スロット使用済)	
12	拡張ストレージベイ	5.25 型	3(CD-ROM 等のファイル装置で 1 ベイまたは 2 ベイ使用済)	
		3.5 型	3(FDD, HDD で 2 ベイ使用済)	
13	インターフェース	シリアル × 2 パラレル × 1 キーボード × 1 マウス × 1 USB × 2 *15 マイクイン × 1 ラインイン × 1 ラインアウト × 1 アナログ RGB ディスプレイ × 1 デジタル RGB ディスプレイ (DVI-D 液晶) × 1 *16 *17		
14	ネットワーク	LAN(100BASE-TX/10BASE-T 自動認識)		
15	キーボード・マウス	USB ホールマウス・USB 有線キーボード *18 [Windows NT 4.0 モデル]109 配列準拠キーボード・ホールマウス *19		
16	外形寸法 W × D × H	197 × 487 × 435 mm		
17	質量	約 15kg		
18	消費電力 標準 (最大 / サスペンド時) *20	Windows XP	約 103W(275W/ 約 5W)	
		Windows 2000	約 103W(275W/ 約 5W)	
		Windows NT 4.0	約 103W(275W/ 約 103W)	
		Windows 98SE	約 89W(275W/ 約 5W)	
19	省エネ法に 基づく 表示	区分	レクタブル OS モデル / Windows NT 4.0 モデル: P, Windows 98SE モデル: R	
		エネルギー 消費効率 *21	Windows XP	0.00094
			Windows 2000	0.00094
			Windows NT 4.0	0.019
Windows 98SE	0.00094			
20	電源	AC100V ± 10% 50/60Hz (平行 2 極 A-ス付き)		

- * 1 : Windows 2000 は、Service Pack 2 適用済み版です。Service Pack のインストールは行えません。
- * 2 : 複数の OS へのインストールは、初回起動時に使用する OS を選択することにより、選択した OS で起動します。選択しなかった OS は選択後にはなくなります。「リカバリ CD-ROM」を標準添付しており、誤ってシステムファイルを消去してしまった時、OS 選択後の状態に復旧することができます。初回起動時に選択しなかった OS は使用できません。選択しなかった OS を使用する場合には、別途パッケージなどをご購入ください。
- * 3 : Windows NT 4.0 の Service Pack は、Service Pack 6a となります。Service Pack のインストールは行えません。
FLORA 370 TS6 の Windows NT 4.0 へのインストールは、2001 年 12 月 5 日出荷予定です。
- * 4 : 64MB/128MB/256MB/512MB の中から、2 枚 1 組で 2 組まで搭載可能です。
本体導入後にメモリーボードを増設する場合、メモリー容量の組合せによっては導入済みのメモリーボードを取外して、新しいメモリーボードを増設する必要がある場合があります。
- * 5 : Windows XP、Windows 2000、Windows 98SE では、マルチディスプレイが可能です。Windows NT 4.0 では同時表示のみ可能です。(マルチディスプレイ時には、アタリ側がメイン画面、デジtal側がサブ画面になります)
- * 6 : 3 モードドライブは複数の OS へのインストール (Windows XP/Windows 2000)、Windows NT 4.0 へのインストールは行われておらず、バンドルされています。Windows 98SE へのインストールおよびバンドルされています。
- * 7 : Windows 98SE へのインストールでは、HDD は FAT32 形式で全領域が C ドライブとして設定されています。
複数の OS へのインストール (Windows XP/Windows 2000) では NTFS 形式で約 10GB まで、Windows NT 4.0 へのインストールでは、NTFS 形式で約 8GB までフォーマットしてあります。残りは空き領域となっていますので、Windows XP/Windows 2000 では、「ディスクの管理」、Windows NT 4.0 では「ディスクの管理」を使用して別途任意サイズでドライブを作成して使用することが可能です。
- * 8 : Windows NT 4.0 では、IDE ディスクの転送モードは出荷時には DMA モードに設定されています。
なお、APM2.0 for NT を使用する場合には、IDE ドライブおよびパワーオンスタンスをインストールする必要があります。
- * 9 : 60GB HDD へのインストール、120GB HDD へのインストールおよび 40GB IDE-RAID へのインストール、60GB IDE-RAID へのインストールは 2001 年 12 月出荷予定です。なお、40GB IDE-RAID へのインストール、60GB IDE-RAID へのインストールは Windows 98SE 以外の OS でのサポートとなります。
- * 10 : リムーバブル装置は各ドライブ単体構成の他に、CD-ROM+CD-RW、DVD-RAM+CD-RW のダブルドライブ構成が選択できます。
- * 11 : Roxio™, Inc. Easy CD Creator®5 Basic が添付されます。Windows XP に対応しているバージョンは V5.1 です。V5.0x の場合、アップデートが必要になります。
- * 12 : A.G.P. Pro (1.5V 仕様) ネット。
- * 13 : PCI 2.2 準拠の 5V システム用ネット。
- * 14 : IDE-RAID へのインストールでは IDE-RAID ボードで 1 スロット使用済みのため、空きは 4 スロットです。
- * 15 : USB インターフェイスは Windows NT 4.0 ではサポートしていません。
また、全ての USB 対応周辺機器の動作を保証するものではありません。
- * 16 : デジtal液晶ディスプレイと変換ネットのセットにて接続できます。接続が可能なセットの形名につきましては、価格表または構成ガイドをご参照ください。
- * 17 : 実際の製品には TV-OUT ネットが搭載されていますが、使用できません。ご注意ください。
- * 18 : Windows NT 4.0 では使用できません。また、USB ハブボードは出荷時に選択しなかった OS でのご使用はサポート致しません。
(Windows 98SE へのインストールに標準選択で選択されている USB ハブボードと、複数の OS へのインストールに添付されている USB ハブボードとは仕様異なります。)
- * 19 : Windows NT 4.0 でホイール付きのマウス機能を使用する場合には、バンドルされている Logitech MouseWare をインストールする必要があります。
- * 20 : 消費電力は、CRT 接続時の値です。
Windows NT 4.0 では、バンドルされている APM 2.0 for NT を使用することで、パワーマネジメント機能を使用することができますが、サスペンド機能は使用できません。
Windows NT 4.0 はアイドル時についての消費電力値の記載となります。
なお、APM 2.0 for NT をインストールする場合には事前に IDE ドライブおよびパワーオンスタンスをインストールする必要があります。
(APM 2.0 for NT は、PC7TS6-Pxxxxxxx へのインストールのみバンドルされています。)
- * 21 : エネルギー消費効率とは、省エネ法で定める測定方法により測定された消費電力を省エネ法で定める複合理論性能で除したものです。

周辺装置

< 凡例 > 選択接続 [搭載]
同時接続 [搭載] 可

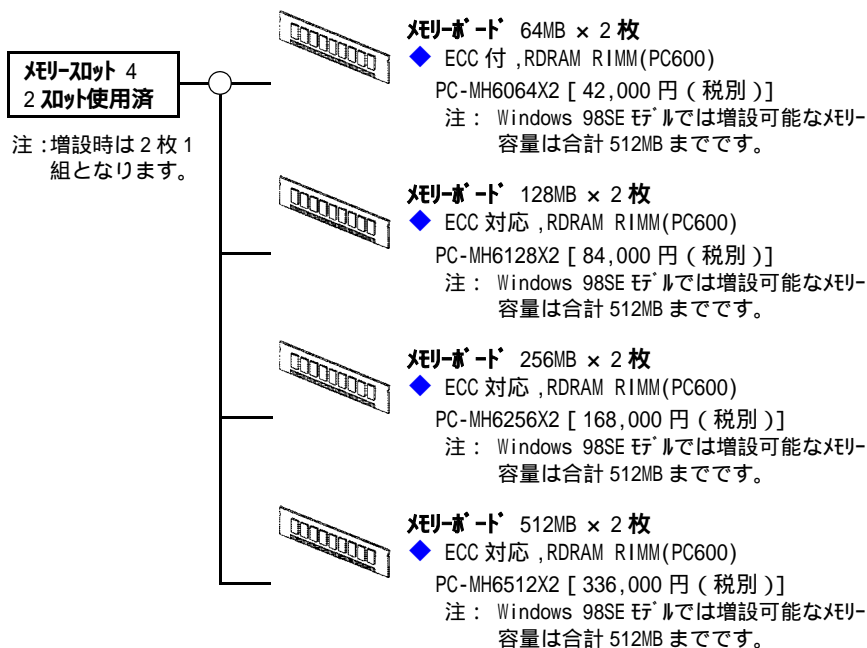
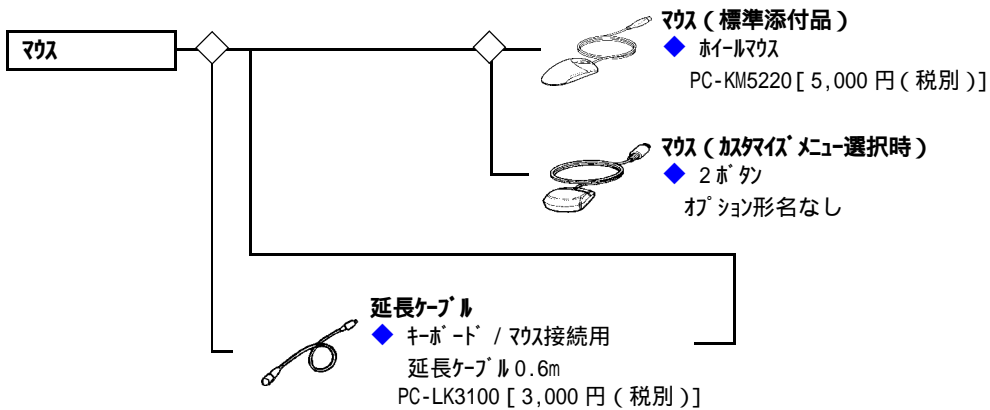
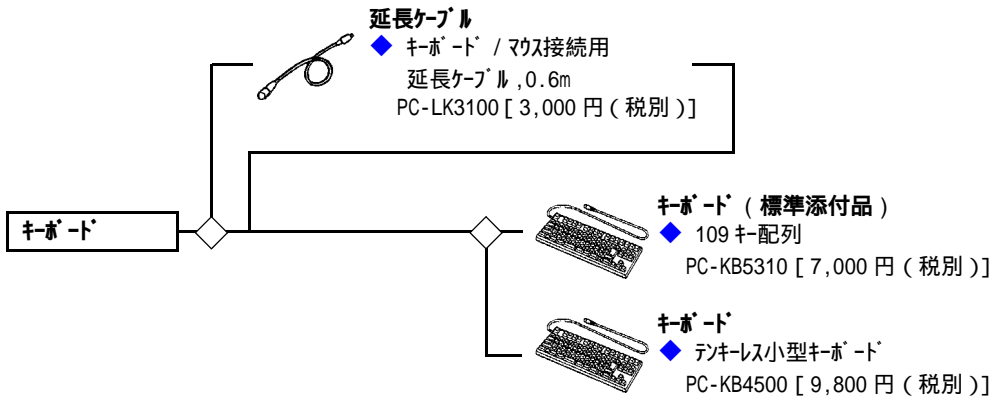
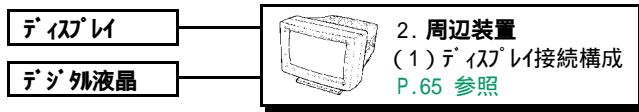

< 凡例 > 選択接続 [搭載]
同時接続 [搭載] 可

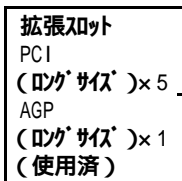
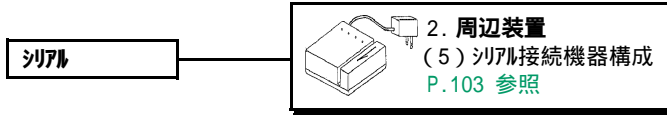
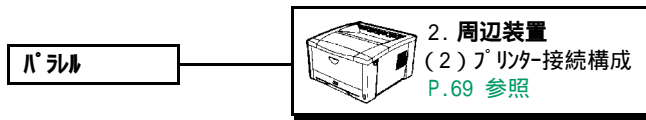

注:ダブルドライブ構成と同時に、
40GB IDE-RAID(40GB HDD × 2)
または、60GB IDE-RAID(60GB
HDD × 2) 構成を選択した際に
は、内蔵 SCSI デバイスは取り付
けられません。

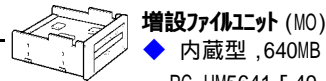
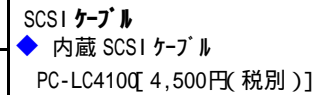
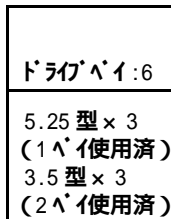
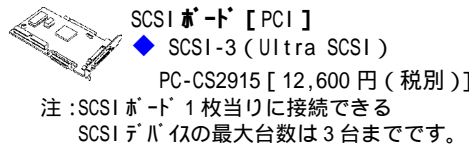
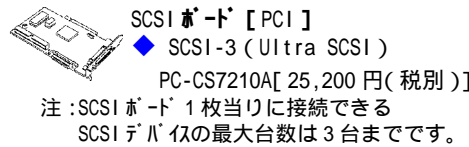

注:本装置 [PC-UM5641] と増設光磁気ディスク装置
[PC-FM1643] の同時使用はできません。
注:5.25 型ベイ 2 または 3 に搭載してください。

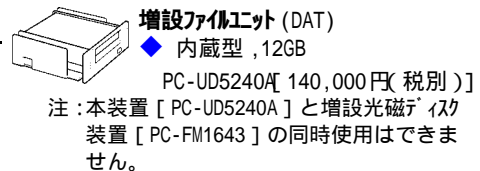
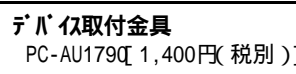
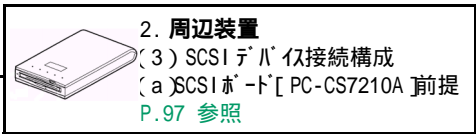

1.1 FLORA 370(PC7TS6-xxxxxxx モデル)

< 凡例 > 選択接続 [搭載]
 同時接続 [搭載] 可

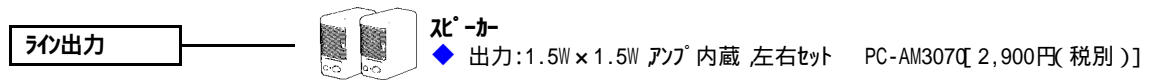
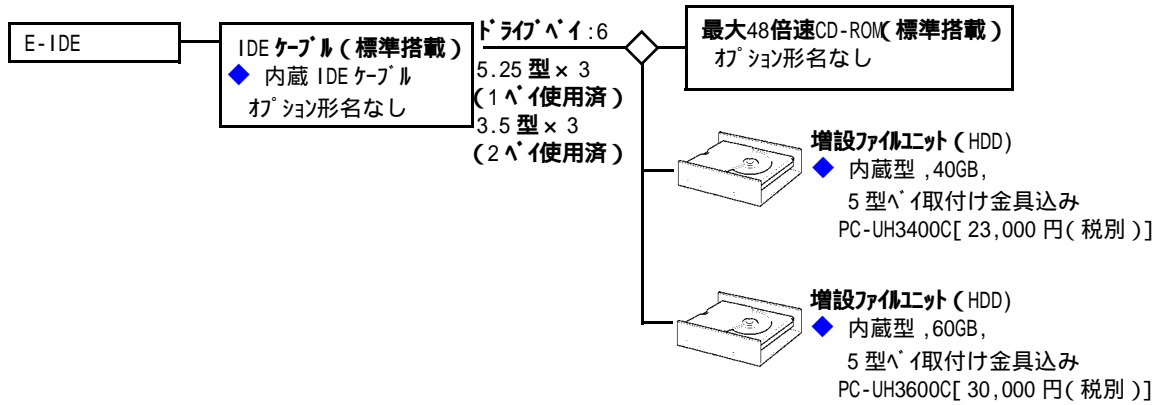

< 凡例 > 選択接続 [搭載]
 同時接続 [搭載] 可

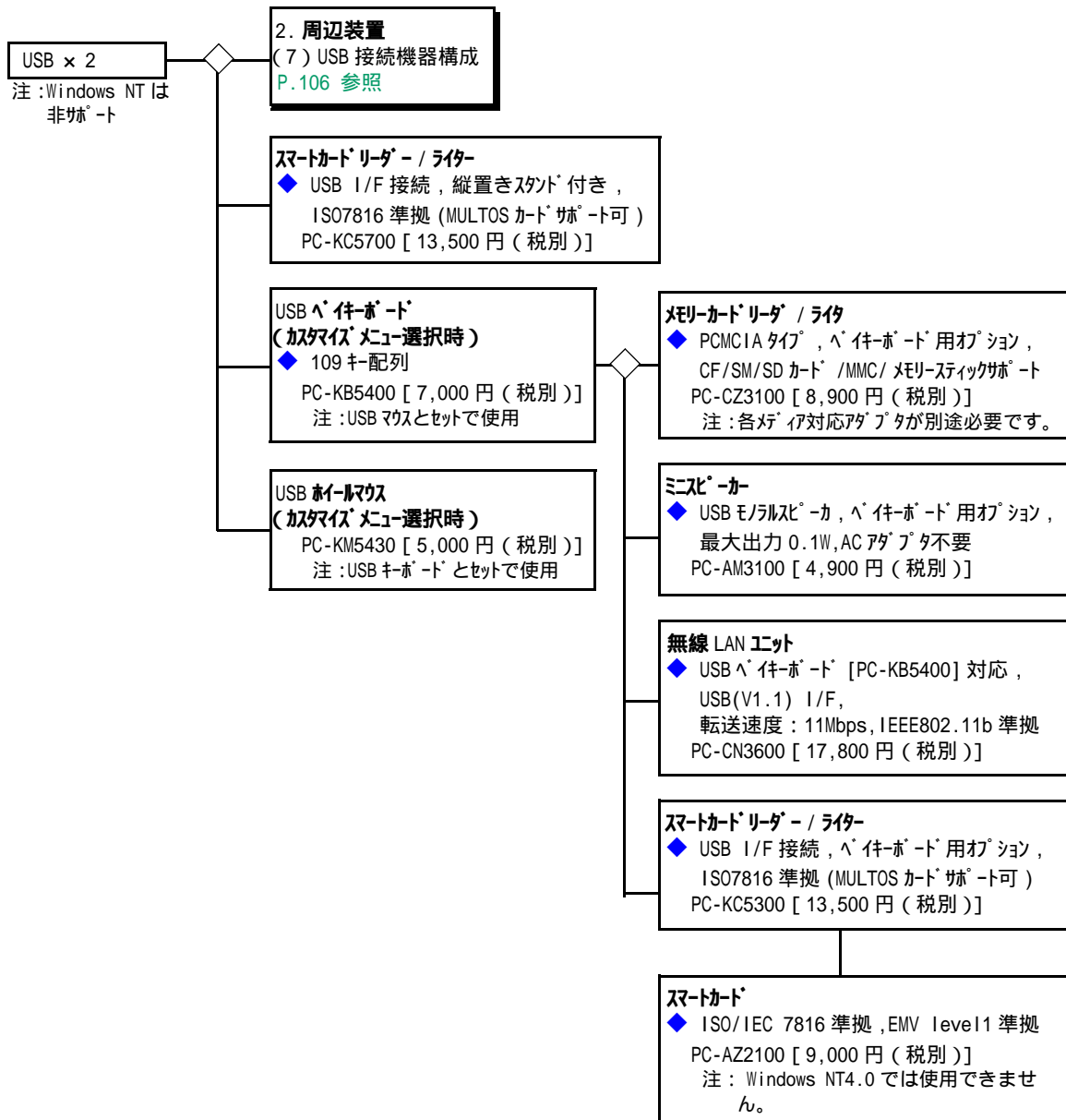

1.2 FLORA 350(PC7DV6-xxxxxxx モデル)



販売モデル

CPU	OS	希望小売価格	形名
Intel®Pentium®III プロセッサ (1BGHz)	Windows 2000/Windows NT 4.0 セレクトブル OS モデル *1 *2 Windows 2000 利用	167,000 円 (税別)	PC7DV6-QK02H1K00
	Windows NT 利用	167,000 円 (税別)	PC7DV6-QK02H1C00
	Windows 98SE モデル	153,000 円 (税別)	PC7DV6-GK02H1K00
	Windows Me モデル	153,000 円 (税別)	PC7DV6-RK02H1K00
Intel®Pentium®III プロセッサ (933MHz)	Windows 2000/Windows NT 4.0 セレクトブル OS モデル *1 *2 Windows 2000 利用	128,000 円 (税別)	PC7DV6-QH02H1K00
	Windows NT 利用	128,000 円 (税別)	PC7DV6-QH02H1C00
	Windows 98SE モデル	114,000 円 (税別)	PC7DV6-GH02H1K00
	Windows Me モデル	114,000 円 (税別)	PC7DV6-RH02H1K00
Intel®Celeron® プロセッサ (800MHz)	Windows 2000/Windows NT 4.0 セレクトブル OS モデル *1 *2 Windows 2000 利用	117,000 円 (税別)	PC7DV6-QM02H1K00
	Windows NT 利用	117,000 円 (税別)	PC7DV6-QM02H1C00
	Windows 98SE モデル	103,000 円 (税別)	PC7DV6-GM02H1K00
	Windows Me モデル	103,000 円 (税別)	PC7DV6-RM02H1K00

カスタマイズメニュー

項目	内容	形名変更部								希望小売価格
		~								
メモリー	64MB 128MB (SDRAM ECC なし)					4				+11,000
	64MB 256MB (SDRAM ECC なし)					8				+34,000
	64MB 384MB (SDRAM ECC なし)					A				+56,000
	64MB 512MB (SDRAM ECC なし)					C				+73,000
HDD エンジン	20GB 40GB (E-IDE)							P		+10,000
	20GB 20GB + 増設 20GB (E-IDE, 3.5 型) または コンボ エンジン リムーバブル × 1 占有)							N		+10,000
	20GB 40GB + 増設 20GB (E-IDE, 3.5 型) または コンボ エンジン リムーバブル × 1 占有)							T		+20,000
リムーバブル ディスクユニット	FDD + CD-R/RW (読み出し: 最大 32 倍速, 書き込み: 8 倍速, 書き換え: 4 倍速)							2		+15,000
	FDD + DVD-RAM (片面 4.7GB, 両面 9.4GB)							4		+52,000
	FDD のみ *4 (販売形名 桁目は「0」固定です)							5	0	-7,000
	コンボ エンジン (FDD + CD-ROM(最大 24 倍速))							R		+7,000
	FDD + コンボ エンジン (CD-ROM(最大 24 倍速) + リムーバブル)							S		+21,000
キーボード・マウス	109 キーボード + 2 ホールマウス							A		0
	109 キーボード + ホールマウス							C		0
	マルチメディアコンボ外キーボード + ホールマウス							E		+1,400
	ワイヤレスマルチメディアコンボ外キーボード + ワイヤレスマルチスクロールマウス + IR 受信ユニット							F		+8,400
著名ソフト *3	一太郎 11								K	+14,000
	Microsoft Office XP (プレインストール)								P	+22,400
	ATOK14								C	+6,800
	ATOK14 + Microsoft Office XP (プレインストール)								E	+29,200

- * 1: Windows NT 4.0 でマウスのホイール機能を使用する場合には、バンドルされている Logitech MouseWare をインストールする必要があります。
- * 2: Windows NT 4.0 では USB キーボード、USB マウスは使用できません。それ以外のキーボードを選択ください。
- * 3: ジェットシステム 一太郎 11、ATOK14 はプレインストールされていません。
インストールの際には、CD-ROMドライブ、CD-R/RWドライブ、DVD-RAMドライブのいずれかが必要です。
- * 4: CD-ROM 未搭載モデルには以下の制限がありますので、手配の際は内容を十分ご確認、ご検討をお願いいたします。
 - ・CD-ROM 未搭載モデルにも OS リカバリCD、マニュアルCDなどのCDが添付されます。
 - ・マニュアルは、ユーザーズガイド以外はCDになっており、紙ベースのマニュアル添付がありません。
 - ・外付けCD-ROMなどのCD-ROMのオプションおよび推奨機器はありません。
 拡張メニューでのファイル構成は以下のようになります。

HDD	3.5 型ハイ	5.25 型ハイ										希望小売価格
20GB	FDD	CD-ROM					H	1				0
		CD-R/RW					H	2				+15,000
		DVD-RAM					H	4				+52,000
		CD-ROM 無し (ハイパー)					H	5				-7,000
		コンボユニット (CD-ROM + リムーバブルHDD (ホタのみ))					H	S				+21,000
		コンボユニット (CD-ROM + 20GB リムーバブルHDD)					N	S				+31,000
	20GB HDD	コンボユニット (FDD + CD-ROM)					N	R				+17,000
-	コンボユニット (FDD + CD-ROM)					H	R				+7,000	
40GB	FDD	CD-ROM					P	1				+10,000
		CD-R/RW					P	2				+25,000
		DVD-RAM					P	4				+62,000
		CD-ROM 無し (ハイパー)					P	5				+3,000
		コンボユニット (CD-ROM + リムーバブルHDD (ホタのみ))					P	S				+31,000
		コンボユニット (CD-ROM + 20GB リムーバブルHDD)					T	S				+41,000
	20GB HDD	コンボユニット (FDD + CD-ROM)					T	R				+27,000
-	コンボユニット (FDD + CD-ROM)					P	R				+17,000	

概略仕様

システム装置			FLORA 350			
形名	Windows 2000 *1/Windows NT 4.0 セクタブルOSモデル *2		PC7DV6-QK02H1K00	PC7DV6-QH02H1K00	PC7DV6-QM02H1K00	
	Windows 98SEモデル		PC7DV6-GK02H1K00	PC7DV6-GH02H1K00	PC7DV6-GM02H1K00	
	Windows Meモデル		PC7DV6-RK02H1K00	PC7DV6-RH02H1K00	PC7DV6-RM02H1K00	
1	CPU (周波数)		Intel®Pentium®III プロセッサ (1BGHz)	Intel®Pentium®III プロセッサ (933MHz)	Intel®Celeron® プロセッサ (800MHz)	
2	2次キャッシュメモリー		256KB		128KB	
3	システムバスクロック		133MHz		100MHz	
4	チップセット		SiS社 SiS630			
5	メインメモリー *3	標準	64MB (PC133, バッテリーなし, SDRAM) (ビデオRAMと共用)			
		最大	512MB(PC133, バッテリーなし, SDRAM) (ビデオRAMと共用)			
6	表示解像度 (表示色)		640 × 480 (1677万色), 800 × 600 (1677万色), 1024 × 768 (1677万色), 1280 × 1024 (65536色) *4			
7	ビデオチップシステム		チップセット SiS630S に内蔵			
8	ビデオRAM		8MB (4/16/32MBに変更可能, メインメモリーと共用)			
9	ファイル装置	FDD	3.5型 (3モード 1.44MB / 1.2MB / 720KB) *5			
		HDD *6 *7	20GB (E-IDE, Ultra ATA/100対応) [CTOオプション]内蔵 20GB + 増設 20GB (E-IDE, Ultra ATA/100対応)			
			[CTOオプション]内蔵 40GB (E-IDE, Ultra ATA/100対応) [CTOオプション]内蔵 40GB + 増設 20GB (E-IDE, Ultra ATA/100対応)			
		CD-ROM *7	最大 48倍速 (ATAPI接続)			
		CD-R/RW *7	[CTOオプション]読み出し: 最大 32倍速, 書き込み: 8倍速, 書き換え: 4倍速, ライティングソフト添付 *8			
		DVD-RAM *7	[CTOオプション]4.7GB [片面], 9.4GB [両面], 2.77MB/s *9, ATAPI接続			
コンパクト *7	[CTOオプション]CD-ROM (最大 24倍速) + リムバブルHDD, [CTOオプション]CD-ROM (最大 24倍速) + FDD					
10	サウンド機能		AC97 Sound (ステレオ 16bit, 48kHz)			
11	拡張スロット	PCI (縦 × 横) *10	ショートサイズ (107 × 175mm 以下) × 2 *11, (80 × 120mm 以下) × 1			
		メモリー	2 (1スロット使用済)			
12	拡張ストレージベイ	5.25型	1 (CD-ROMドライブで1ベイ使用済)			
		3.5型	1 (FDDで1ベイ使用済)			
13	インターフェース		シリアル × 2 パラレル × 1 キーボード × 1 マウス × 1 USB × 2 *12 マイクイン × 1 ラインイン × 1 ラインアウト × 1 ヘッドホン × 1 アナログ RGBディスプレイ × 1 デジタル RGBディスプレイ (DFP 液晶) × 1			
14	ネットワーク		LAN (100BASE-TX/10BASE-T 自動認識)			
15	キーボード, マウス		USB 有線キーボード・USB ホールマウス *13 [CTOオプション]109 配列標準有線キーボード・ホールマウス *14			
16	外形寸法 W × D × H		95 × 370 × 300 mm *15			
17	質量		約 7 kg			
18	消費電力 標準 (最大 / 負荷なし時) *15	Windows 2000	約 35W (120W / 約 5W)	約 34W (120W / 約 5W)	約 34W (120W / 約 5W)	
		Windows NT 4.0	約 52W (120W / 約 29W)	約 49W (120W / 約 27W)	約 48W (120W / 約 27W)	
		Windows 98SE	約 36W (120W / 約 5W)	約 35W (120W / 約 5W)	約 33W (120W / 約 5W)	
		Windows Me	約 35W (120W / 約 5W)	約 34W (120W / 約 5W)	約 34W (120W / 約 5W)	
19	省エネ法に 基づく表示	区分	R			
		Intel® - 消費効率 *17	Windows 2000	0.0021	0.0023	0.0027
			Windows NT 4.0	0.012	0.012	0.014
			Windows 98SE	0.0021	0.0023	0.0027
			Windows Me	0.0021	0.0023	0.0027
20	電源		AC100V ± 10% 50/60Hz			

- * 1: Windows 2000 は、Service Pack 1 適用済版となります。Service Pack のインストールは行えません。
- * 2: 複数の OS モデルは、初回起動時に使用する OS を選択することにより、選択した OS で起動します。選択しなかった OS は選択後にはなくなります。「リカバリ CD-ROM」を標準添付しており、誤ってシステムファイルを消去してしまった時、OS 選択後の状態に復旧することができます。
初回起動時に選択しなかった OS は使用できません。選択しなかった OS を使用する場合には、別途パッケージ等をご購入ください。また、Windows NT 4.0 を使用する場合は CTOメニューで PS/2タイプのキーボード・マウスを選択する必要があります。
- * 3: 本体導入後にメモリボードを増設する場合、メモリ容量の組み合わせによっては導入済みのメモリボードを取り外して、新しいメモリボードを増設する必要がある場合があります。
- * 4: マルチディスプレイは Windows 98、Windows Me の機能です。Windows 2000、Windows NT では同時表示のみ可能です。マルチディスプレイ、同時表示の際はディスプレイの解像度は 1024x768ドット (65536色) までです。Windows 2000、NT4.0 ではデジタル RGB ディスプレイでの解像度は 1024x768ドットまでです。
- * 5: Windows 2000/Windows NT4.0 用 3モードドライブは、複数の OS モデルにのみバンドルされます。
- * 6: Windows 98SEモデル/Windows Meモデルでは、HDDはFAT32形式で全領域がCドライブとして設定されています。複数の OS モデルでは、HDDはNTFS形式で約6GBがCドライブとして設定され、残りは空き領域となります。
- * 7: Windows NT 4.0 では、IDEドライブの転送モードは出荷時にはPIOモードに設定しています。DMAモードで使用する場合には、制限事項があります。詳しくは、Microsoft 社 knowledge Base 文章番号：Q174232 に記載されています。
- * 8: Adaptec 社 Easy CD Creator[®] Ver.4/Direct CD Ver.3 が添付されます。
- * 9: 連続データ転送速度 (最大) です。従来ハード機種 (1.38MB/s) に比べて約 2 倍となります。
- * 10: PC12.2 準拠の 5V システム用コネクタを採用。(3.3V も給電)
- * 11: 3.5 型ストレージベイに増設 HDD を搭載した場合は、中段に搭載できる PCI ボードのサイズが 107 × 165mm 以下となります。
- * 12: USB インターフェイスは Windows NT 4.0 ではサポートしておりません。また、全ての USB 対応周辺機器の動作を保証するものではありません。
- * 13: Windows NT 4.0 では使用できません。Windows NT 4.0 を使用する場合は CTOメニューで PS/2タイプのキーボード・マウスを選択してください。
- * 14: Windows NT 4.0 でホイールマウスのホイール機能を使用する場合には、バンドルされている Logitech MouseWare をインストールする必要があります。
- * 15: パソコンスタンドを含まないサイズです。
- * 16: 標準時の値は、アダプティブディスプレイ接続時の値です。
Windows NT 4.0 では、バンドルされている APM 2.0 for NT を使用することで、パワーマネジメント機能を使用することができますが、サスペンド機能は使用できません。
Windows NT 4.0 のサスペンド時の値は、APM 2.0 for NT をインストールする場合には事前に IDE ドライブおよびパワーオффチップをインストールする必要があります。
(APM 2.0 for NT は、PC7DV6-Qxxxxxxxxx モデルにのみバンドルされています。)
- * 17: エネルギー消費効率とは、省エネ法で定める測定方法により測定された消費電力を省エネ法で定める複合理論性能で除したものです。

周辺装置

< 凡例 > 選択接続 [搭載]
同時接続 [搭載] 可

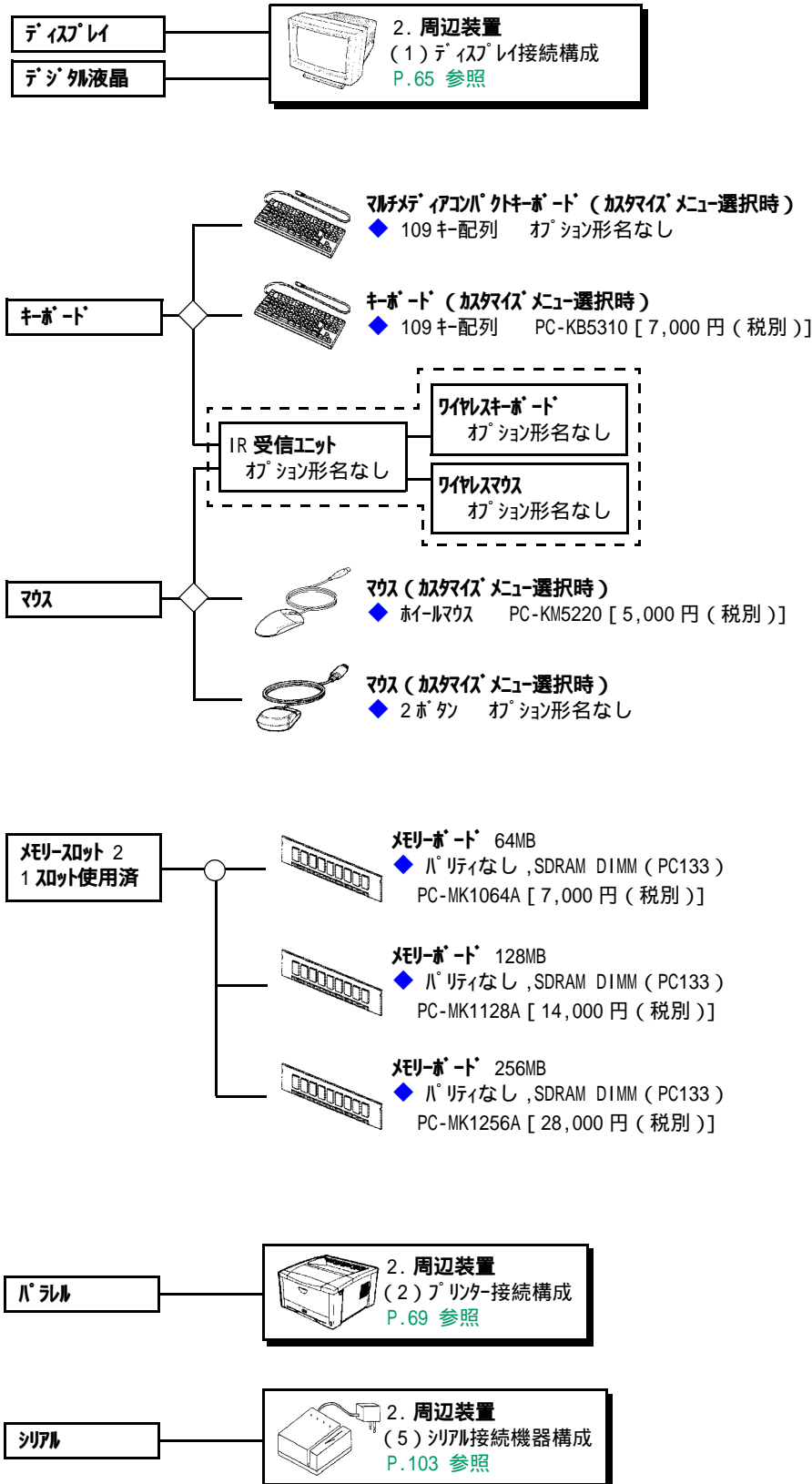

< 凡例 > 選択接続 [搭載]
同時接続 [搭載] 可

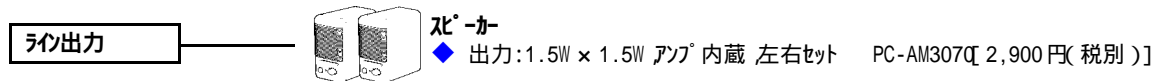
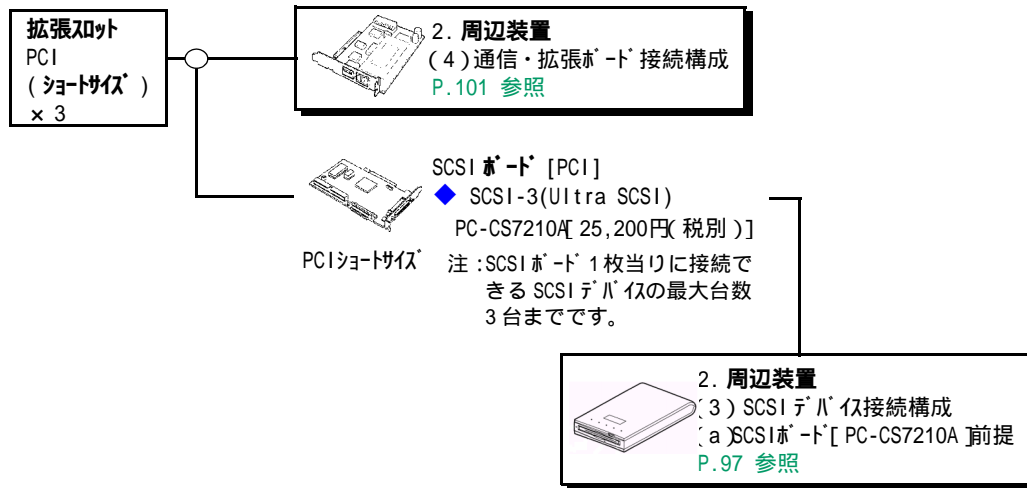
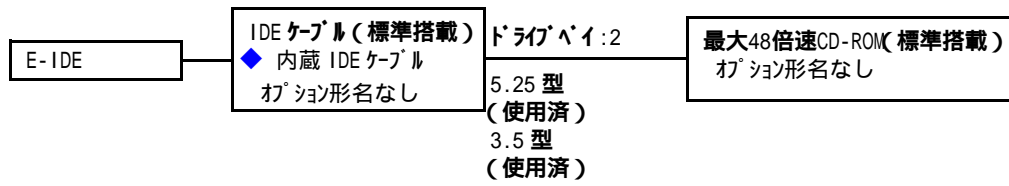

< 凡例 > 選択接続 [搭載]
 同時接続 [搭載] 可

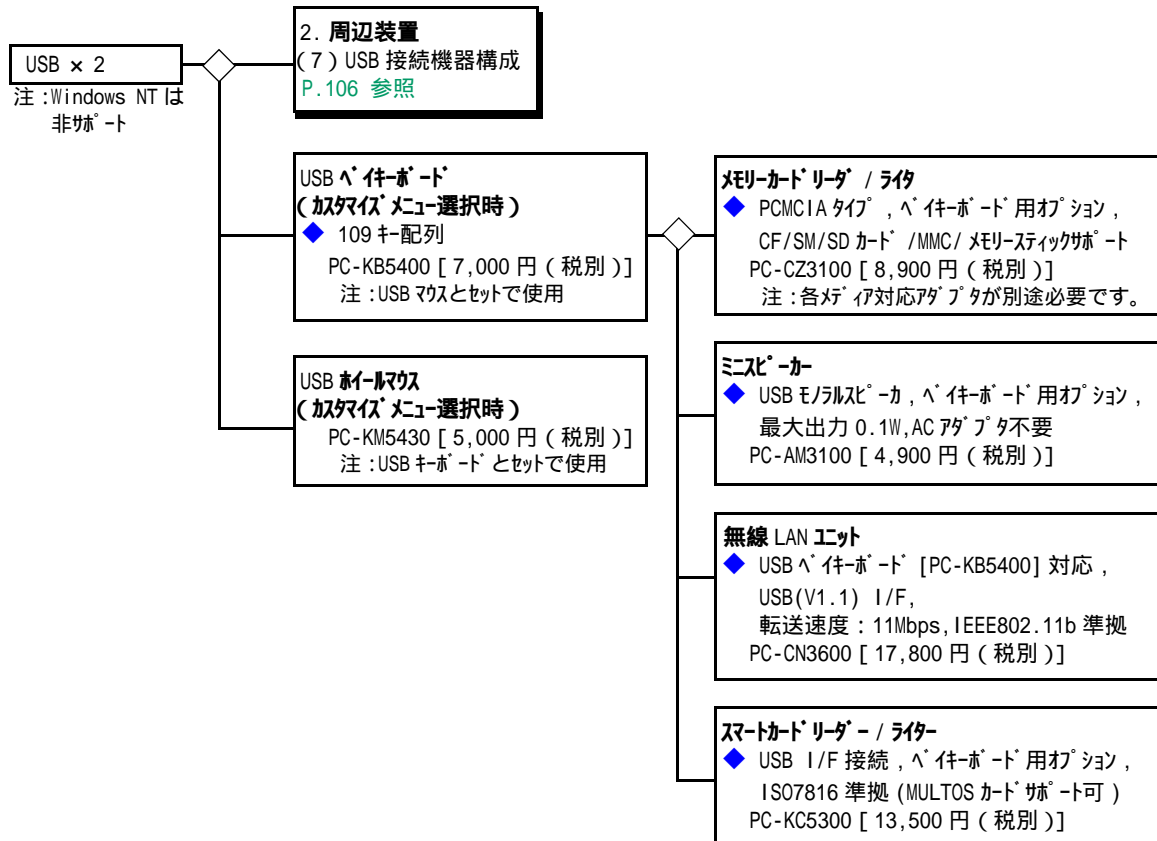

1.3 FLORA 350(PC7DV7-xxxxxxx モデル)

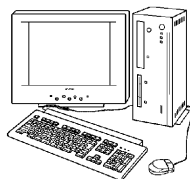

販売モデル

CPU	OS	希望小売価格	形名
Intel®Celeron® プロセッサ (1AGHz)	Windows XP/Windows 2000 セレクトブル OS モデル	120,000 円 (税別)	PC7DV7-U204P1K00
	Windows NT 4.0 *1, *2	113,000 円 (税別)	PC7DV7-B202P1C00
	Windows 98SE モデル	99,000 円 (税別)	PC7DV7-G202P1L00
Intel®Pentium®III プロセッサ (1.13AGHz)	Windows XP/Windows 2000 セレクトブル OS モデル	144,000 円 (税別)	PC7DV7-UP04P1K00
	Windows NT 4.0 *1, *2	137,000 円 (税別)	PC7DV7-BP02P1C00
	Windows 98SE モデル	123,000 円 (税別)	PC7DV7-GP02P1L00
Intel®Pentium®III プロセッサ (1BGHz)	Windows XP/Windows 2000 セレクトブル OS モデル	137,000 円 (税別)	PC7DV7-UK04P1K00
	Windows NT 4.0 *1, *2	130,000 円 (税別)	PC7DV7-BK02P1C00
	Windows 98SE モデル	116,000 円 (税別)	PC7DV7-GK02P1L00

カスタムメイドメニュー

項目	内 容	形名変更部						希望小売 価格
		~						
メモリー *4	Windows NT4.0, Windows 98	64MB 128MB(128MBx1)			4			+7,000
		64MB 256MB(256MBx1)			8			+21,000
		64MB 384MB(256MBx1+128MBx1)			A			+35,000
		64MB 512MB(256MB x 2)			C			+49,000
	Windows XP/ Windows 2000 セレクトブル	128MB 256MB(256MBx1)			8			+14,000
		128MB 384MB(256MBx1+128MBx1)			A			+28,000
		128MB 512MB(256MBx2)			C			+42,000
キーボード・マウス	109 配列標準キーボード + ホールマウス	PC7DV7-				C		+0
	109 配列標準キーボード + 2ボタンマウス				A		+0	
	マルチメディアコンパクトキーボード + ホールマウス				E		+1,400	
	ワイヤレスマルチメディアコンパクトキーボード + マルチスクロールマウス				F		+8,400	
著名ソフト *3	Microsoft Office XP					P	+22,400	
	Microsoft Office XP + ATOK14					E	+29,200	
	一太郎 11					K	+14,000	
	ATOK14					C	+6,800	

* 1: Windows NT 4.0 でホールマウスのホール機能を使用する場合には、バンドルされている Logitech MouseWare をインストールする必要があります。

* 2: Windows NT 4.0 では USB 有線キーボード、USB ホールマウスは使用できません。それ以外のキーボードを選択ください。

* 3: ジャストシステム 一太郎 11、ATOK14 はプレインストールされていません。
インストールの際には、CD-ROMドライブ、CD-R/RWドライブ、DVD-RAMドライブのいずれかが必要です。

* 4: Windows XP/2000 セレクトブルでは、メモリーは標準で 128MB 以上しか選択できません。

1.3 FLORA 350(PC7DV7-xxxxxxxxx モデル)

HDD	3.5 型 ^ハ イ	5.25 型 ^ハ イ									希望小売価格
40GB	FDD	CD-ROM(読出：最大 48 倍速)					P	1			+0
		CD-R/RW(読出：最大 40 倍速， 書込：最大 16 倍速，書換：最大 10 倍速)					P	2			+15,000
		DVD-RAM (4.7GB メディア対応 (両面 9.4GB))					P	4			+52,000
		コンボ ^ノ ユニット (CD-ROM*1+ リム ^ハ ブル HDD (ホタ ^タ - のみ)					P	S			+21,000
		コンボ ^ノ ユニット (CD-ROM*1+40GB リム ^ハ ブル HDD)					U	S			+42,000
	-	コンボ ^ノ ユニット (FDD+CD-ROM*1)					P	R			+7,000
	40GB HDD	コンボ ^ノ ユニット (FDD+CD-ROM*1)					U	R			+28,000
60GB	FDD	CD-ROM(読出：最大 48 倍速)					T	1			+7,000
		CD-R/RW(読出：最大 40 倍速， 書込：最大 16 倍速，書換：最大 10 倍速)					T	2			+22,000
		DVD-RAM (4.7GB メディア対応 (両面 9.4GB))					T	4			+59,000
		コンボ ^ノ ユニット (CD-ROM*1+ リム ^ハ ブル HDD (ホタ ^タ - のみ)					T	S			+28,000
		コンボ ^ノ ユニット (CD-ROM*1+40GB リム ^ハ ブル HDD)					V	S			+49,000
	-	コンボ ^ノ ユニット (FDD+CD-ROM*1)					T	R			+14,000
	40GB HDD	コンボ ^ノ ユニット (FDD+CD-ROM*1)					V	R			+35,000

* 1：読み出し：最大 24 倍速

概略仕様

システム装置		FLORA 350		
形名	Windows XP/Windows 2000 *1	PC7DV7-U204P1K00		
	レクタブル OS モデル *2			
	Windows NT 4.0 *3	PC7DV7-B202P1C00		
	Windows 98SE モデル	PC7DV7-G202P1L00		
1	CPU (周波数)	Intel®Celeron® プロセッサ (1AGHz)		
2	2次キャッシュメモリー	256KB		
3	システムバスクロック	100MHz		
4	チップセット	SiS 社 SiS630ST チップセット		
5	メモリー	標準	64MB(64MB × 1) / [レクタブル OS モデル]128MB(128MB × 1) (PC133, ハリティアなし, SDRAM, ビデオRAM と共用)	
		最大 *4	512MB (PC133, ハリティアなし, SDRAM, 256MB × 2, ビデオRAM と共用)	
6	表示解像度 (表示色) *5	640 × 480(1677 万色), 800 × 600(1677 万色), 1024 × 768(1677 万色), 1280 × 1024(65536 色)		
7	ビデオシステム	チップセット SiS630ST に内蔵		
8	ビデオRAM	8MB (4/16/32MB に変更可能, メモリーと共用)		
9	ファイル装置	FDD	3.5 型 (3 モード 1.44MB/1.2MB/720KB) *6	
		HDD *7 *8	40GB(E-IDE, Ultra ATA/100 対応), [CTO]60GB [CTO]80GB(40GB+ 増設 40GB) [CTO]100GB(60GB+ 増設 40GB) 40GB/60GB HDD 共通仕様: E-IDE, Ultra ATA/100 対応	
		CD-ROM *8	最大 48 倍速 (E-IDE)	
		CD-R/RW *8	[CTO] 読み出し: CD-ROM/R: 最大 40 倍速, CD-RW: 最大 32 倍速, 書き込み: CD-R: 最大 16 倍速, CD-RW: 最大 10 倍速, ハリティアンタラ防止機能付き (ライティングソフト添付 *10)	
		DVD-RAM *8	[CTO] 4.7GB[片面], 9.4GB[両面], 2.77MB/s(E-IDE)	
	コンボユニット *8	[CTO]CD-ROM (最大 24 倍速, E-IDE) + リムーバブル HDD, (40GB, E-IDE, Ultra ATA/100 対応) [CTO]CD-ROM (最大 24 倍速, E-IDE) + FDD		
10	サウンド機能	AC97 Sound (ステレオ 16bit, 48kHz)		
11	拡張スロット	PCI (縦 × 横) *11	ショートサイズ (107 × 175mm 以下) × 2 *12, (80 × 120mm 以下) × 1	
		メモリー	2 (1 スロット使用済)	
12	拡張ストレージベイ	5.25 型	1 (CD-ROM ドライブで 1 へイ使用済)	
		3.5 型	1 (FDD で 1 へイ使用済)	
13	インタフェース	シリアル × 2 パラレル × 1 キーボード × 1 マウス × 1 USB × 2 *13 マイクイン × 1 ラインイン × 1 ラインアウト × 1 ヘッドホン × 1 アナログ RGB ディスプレイ × 1 デジタル RGB ディスプレイ (DVI-D *14) × 1		
14	ネットワーク	LAN (100BASE-TX/10BASE-T 自動認識)		
15	キーボード, マウス	USB へイキーボード・USB ホールマウス *15 [Windows NT 4.0 モデル]109 配列準拠キーボード・ホールマウス *16		
16	外形寸法 W × D × H	95 × 370 × 300 mm *17		
17	質量	約 7 kg		
18	消費電力 標準 (最大 / サバント時) *18	Windows XP	約 41W(120W/ 約 4W)	
		Windows 2000	約 41W(120W/ 約 4W)	
		Windows NT 4.0	約 42W(120W/ 約 36W)	
		Windows 98SE	約 41W(120W/ 約 4W)	
19	省エネ法に 基づく表示	区分	R	
		エネルギー 消費効率 *19	Windows XP	0.002
			Windows 2000	0.002
			Windows NT 4.0	0.015
Windows 98SE	0.002			
20	電源	AC100V ± 10% 50/60Hz		

システム装置		FLORA 350			
形名	Windows XP/Windows 2000 *1 レクタブル OS モデル *2	PC7DV7-UP04P1K00	PC7DV7-UK04P1K00		
	Windows NT 4.0 *3	PC7DV7-BP02P1C00	PC7DV7-BK02P1C00		
	Windows 98SE モデル	PC7DV7-GP02P1L00	PC7DV7-GK02P1L00		
1	CPU (周波数)	Intel®Pentium®III プロセッサ (1.13AGHz)	Intel®Pentium®III プロセッサ (1BMHz)		
2	2次キャッシュメモリー	256KB			
3	システムバスクロック	133MHz			
4	チップセット	SiS 社 SiS630ST チップセット			
5	メインメモリー	標準	64MB(64MB × 1) / [レクタブル OS モデル]128MB(128MB × 1) (PC133, バッテリーなし, SDRAM, ビデオ RAM と共用)		
		最大 *4	512MB (PC133, バッテリーなし, SDRAM, 256MB × 2, ビデオ RAM と共用)		
6	表示解像度 (表示色) *5	640 × 480(1677 万色), 800 × 600(1677 万色), 1024 × 768(1677 万色), 1280 × 1024(65536 色)			
7	ビデオシステム	チップセット SiS630ST に内蔵			
8	ビデオ RAM	8MB (4/16/32MB に変更可能, メインメモリーと共用)			
9	ファイル装置	FDD	3.5 型 (3 モード 1.44MB/1.2MB/720KB) *6		
		HDD *7 *8	40GB(E-IDE, Ultra ATA/100 対応), [CTO]60GB *9 [CTO]80GB(40GB+ 増設 40GB) [CTO]100GB(60GB+ 増設 40GB) *9 40GB/60GB HDD 共通仕様: E-IDE, Ultra ATA/100 対応		
		CD-ROM *8	最大 48 倍速 (E-IDE)		
		CD-R/RW *8	[CTO] 読み出し: CD-ROM/R: 最大 40 倍速, CD-RW: 最大 32 倍速, 書き込み: CD-R: 最大 16 倍速, CD-RW: 最大 10 倍速, バッファアンダースhoot防止機能付き (ライティングソフト添付 *10)		
		DVD-RAM *8	[CTO] 4.7GB[片面], 9.4GB[両面], 2.77MB/s(E-IDE)		
	コンパクト *8	[CTO]CD-ROM (最大 24 倍速, E-IDE) + リムーバブル HDD, (40GB, E-IDE, Ultra ATA/100 対応) [CTO]CD-ROM (最大 24 倍速, E-IDE) + FDD			
10	サウンド機能	AC97 Sound (ステレオ 16bit, 48kHz)			
11	拡張スロット	PCI (縦 × 横) *11	ショートサイズ (107 × 175mm 以下) × 2 *12, (80 × 120mm 以下) × 1		
		メモリー	2 (1 スロット使用済)		
12	拡張ストレージベイ	5.25 型	1 (CD-ROM ドライブで 1 ベイ使用済)		
		3.5 型	1 (FDD で 1 ベイ使用済)		
13	インターフェース	シリアル × 2 パラレル × 1 キーボード × 1 マウス × 1 USB × 2 *13 マイクイン × 1 ラインイン × 1 ラインアウト × 1 ヘッドホン × 1 アナログ RGB ディスプレイ × 1 デジタル RGB ディスプレイ (DVI-D *14) × 1			
14	ネットワーク	LAN (100BASE-TX/10BASE-T 自動認識)			
15	キーボード, マウス	USB 有線キーボード・USB ホールマウス *15 [Windows NT 4.0 モデル]109 配列準拠キーボード・ホールマウス *16			
16	外形寸法 W × D × H	95 × 370 × 300 mm *17			
17	質量	約 7 kg			
18	消費電力 標準 (最大 / サスペンド時) *18	Windows XP	約 41W(120W/ 約 4W)	約 32W(120W/ 約 4W)	
		Windows 2000	約 41W(120W/ 約 4W)	約 32W(120W/ 約 4W)	
		Windows NT 4.0	約 42W(120W/ 約 37W)	約 51W(120W/ 約 27W)	
		Windows 98SE	約 42W(120W/ 約 4W)	約 33W(120W/ 約 4W)	
19	省エネ法に 基づく表示	区分	R		
		エネルギー 消費効率 *19	Windows XP	0.0015	0.0017
			Windows 2000	0.0015	0.0017
			Windows NT 4.0	0.014	0.012
			Windows 98SE	0.0015	0.0017
20	電源	AC100V ± 10% 50/60Hz			

- * 1: Windows 2000 は、Service Pack 2 適用済み版となります。Service Pack のインストールは行えません。
- * 2: 複数の OS 環境は、初回起動時に使用する OS を選択することにより、選択した OS で起動します。選択しなかった OS は選択後にはなくなります。「リカバリ CD-ROM」を標準添付しており、誤ってシステムファイルを消去してしまった時、OS 選択後の状態に復旧することができます。
初回起動時に選択しなかった OS は使用できません。選択しなかった OS を使用する場合には、別途パッケージ等をご購入ください。
- * 3: Windows NT 4.0 の Service Pack は、Service Pack 6a となります。Service Pack のインストールは行えません。
- * 4: 本体導入後にメモリーボードを増設する場合、メモリー容量の組み合わせによっては導入済みのメモリーボードを取り外して、新しいメモリーボードを増設する必要がある場合があります。
- * 5: Windows XP、Windows 98SE では、マルチディスプレイが可能です。Windows 2000、Windows NT 4.0 では同時表示のみ可能です。
マルチディスプレイ、同時表示の際はディスプレイの解像度は 1024x768 ドット (65536 色) までです。
- * 6: 3 モードドライブは複数の OS 環境 (Windows XP/Windows 2000)、Windows NT 4.0 環境の場合はインストールされておらず、バンドルされています。Windows 98SE 環境では、プレインストールおよびバンドルされています。
- * 7: Windows 98SE 環境では、HDD は FAT32 形式で全領域が C ドライブとして設定されています。
複数の OS 環境 (Windows XP/Windows 2000) では NTFS 形式で約 10GB まで、Windows NT 4.0 環境では、NTFS 形式で約 8GB までフォーマットしてあります。残りは空き領域となっていますので、Windows XP/Windows 2000 では「ディスクの管理」、Windows NT 4.0 では「ディスクアドミニストレータ」を使用して別途任意サイズでドライブを作成して使用することが可能です。
- * 8: Windows NT 4.0 では、IDE デバイスの転送モードは、出荷時には PIO モードに設定しています。DMA モードで使用する場合には、制限事項があります。詳しくは、Microsoft 社の Knowledge Base 文章番号: Q174232 に記載されています。
- * 9: 60GB HDD 環境、100GB HDD 環境は 2001 年 12 月出荷予定です。
- * 10: Roxio™, Inc. Easy CD Creator®5 Basic が添付されます。
- * 11: PC12.2 準拠の 5V システム用コネクタを採用。(3.3V も給電)
- * 12: 3.5 型ストレージベイに増設 HDD を搭載した場合は、中段に搭載できる PCI ボードのサイズが 107 × 165mm 以下となります。
- * 13: USB インターフェイスは Windows NT 4.0 ではサポートしていません。また、全ての USB 対応周辺機器の動作を保証するものではありません。
- * 14: デジタル液晶ディスプレイと変換コネクタのセット環境にて接続できます。接続が可能なセット環境の形名につきましては、価格表または構成ガイドをご参照ください。
- * 15: Windows NT 4.0 では使用できません。また、USB 接続ボードは出荷時に選択しなかった OS でのご使用はサポート致しません。(Windows 98SE 環境に標準選択で選択されている USB 接続ボードと、複数の OS 環境に添付されている USB 接続ボードとは仕様が異なります。)
- * 16: Windows NT 4.0 でマウスホイールの機能を使用する場合には、バンドルされている Logitech MouseWare をインストールする必要があります。
- * 17: パソコンスタンドを含まないサイズです。
- * 18: 消費電力は、アダプタ RGB ディスプレイ接続時の値です。
Windows NT 4.0 では、バンドルされている APM 2.0 for NT を使用することで、パワーマネジメント機能を使用することができますが、サスペンド機能は使用できません。
Windows NT 4.0 のサスペンド時の値は、APM 2.0 for NT を使用した場合のスタンバイ起動時の値です。
なお APM 2.0 for NT をインストールする場合には事前に IDE ドライブおよびハードウェア BIOS をインストールする必要があります。
(APM 2.0 for NT は、PC7DV7-Bxxxxxxx 環境にのみバンドルされています。)
- * 19: エネルギー消費効率とは、省エネ法で定める測定方法により測定された消費電力を省エネ法で定める複合理論性能で除したものです。

周辺装置

< 凡例 > 選択接続 [搭載]
同時接続 [搭載] 可

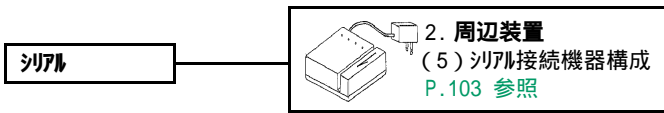
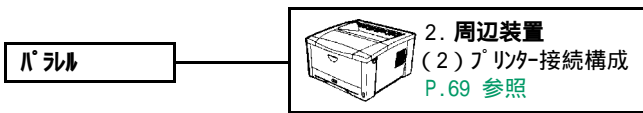
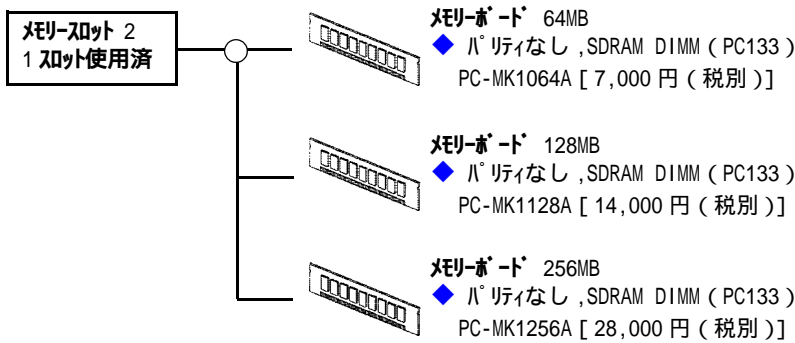
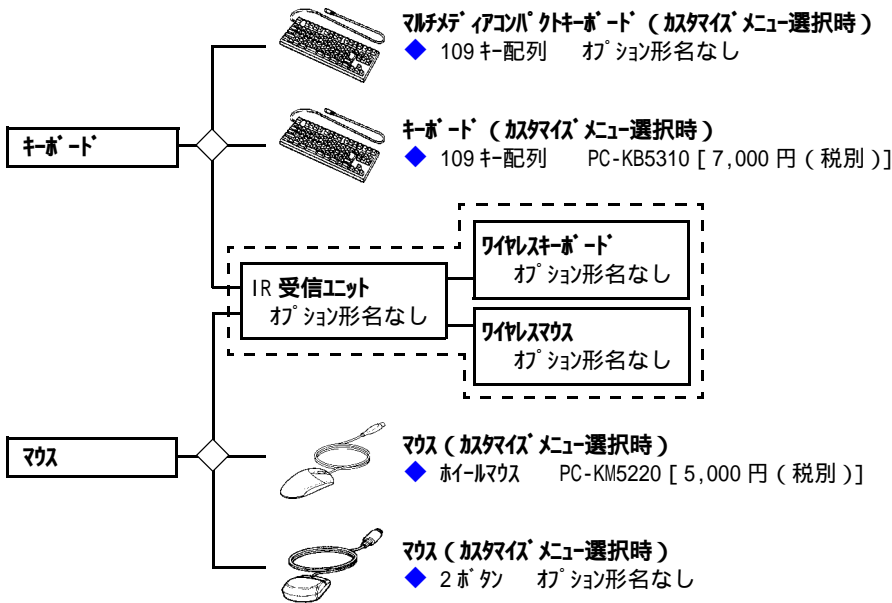
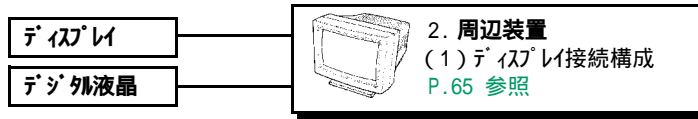

< 凡例 > 選択接続 [搭載]
同時接続 [搭載] 可

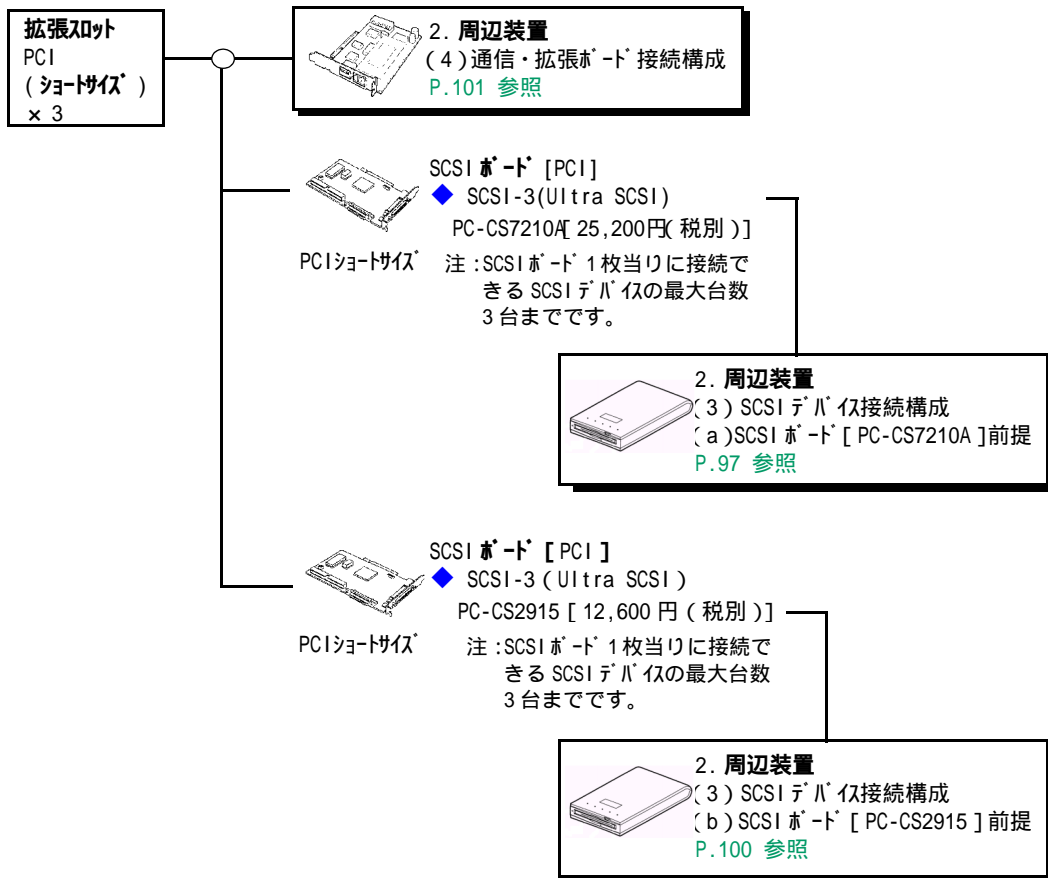
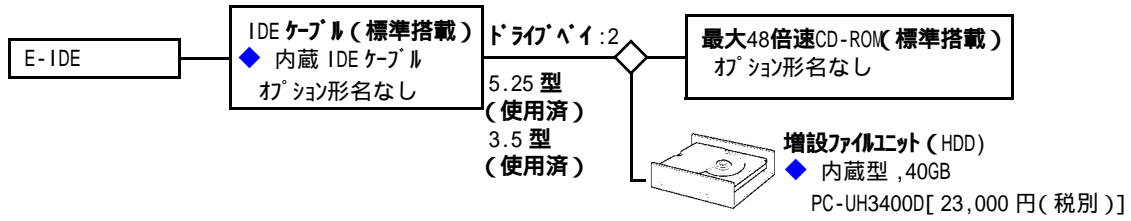

< 凡例 > 選択接続 [搭載]
 同時接続 [搭載] 可

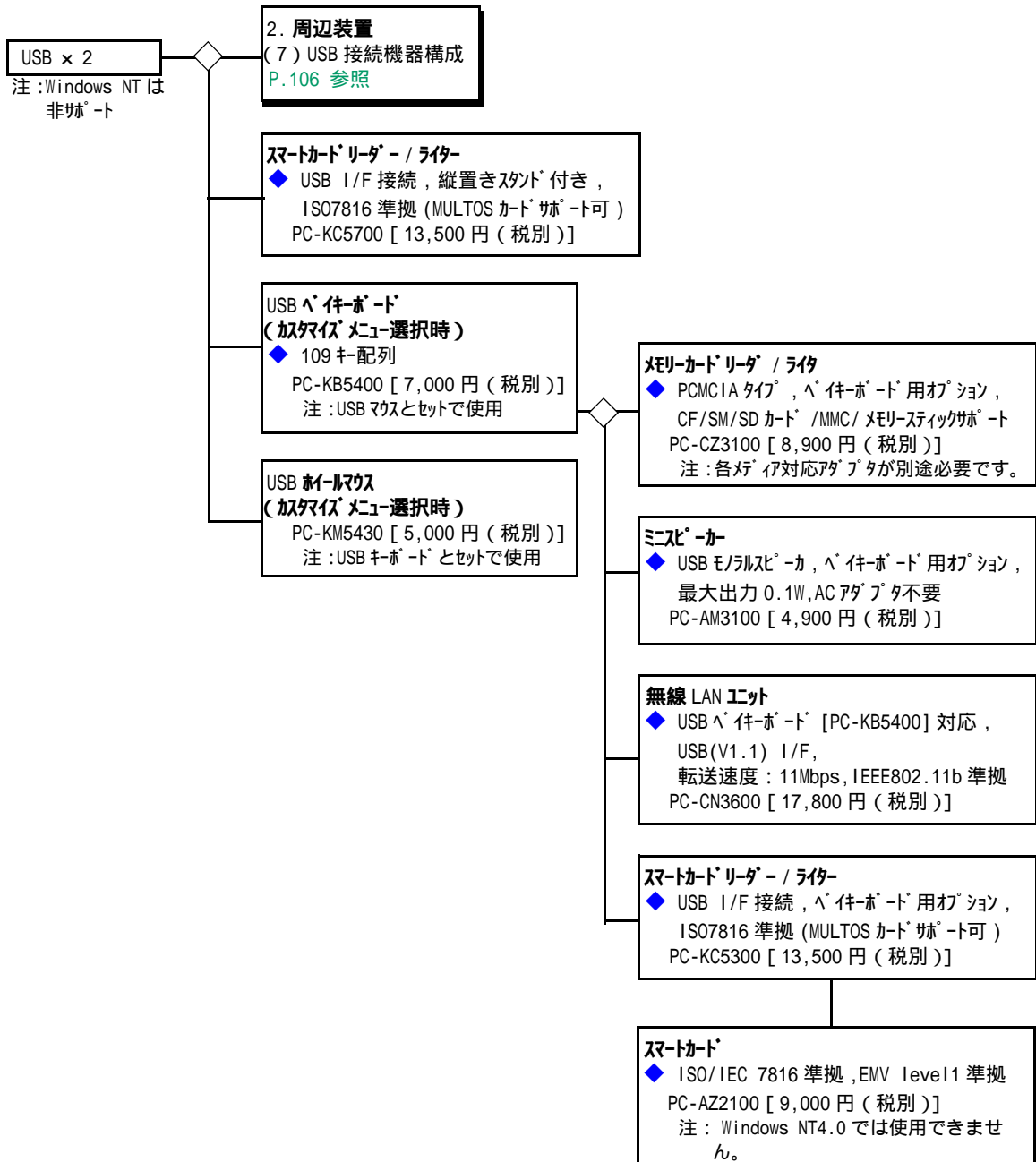
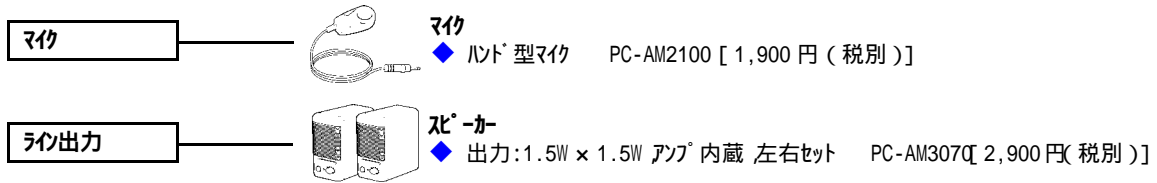

1.4 FLORA 350(PC7DE1-xxxxxxx モデル)

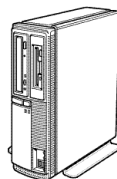

販売モデル

CPU	OS	希望小売価格	形名
Intel® Pentium®4 プロセッサ (1.60GHz)	Windows XP/Windows 2000 セレクトブル OS モデル	139,000 円 (税別)	PC7DE1-UJ04P1K00
	Windows NT 4.0 モデル *1,*2	139,000 円 (税別)	PC7DE1-BJ04P1C00
	Windows 98SE モデル	125,000 円 (税別)	PC7DE1-GJ04P1L00

カスタマイズメニュー

項目	内容	形名変更部								希望小売価格	
		~									
メモリー	128MB 256MB(256MBx1)						8				+14,000
	128MB 384MB(256MBx1+128MBx1)						A				+28,000
	128MB 512MB(256MBx2)						C				+42,000
キーボード・マウス	109 配列標準キーボード + ホールマウス								C		+0
	109 配列標準キーボード + 2ボタンマウス								A		+0
	マルチメディアコンパクトキーボード + ホールマウス								E		+1,400
	ワイヤレスマルチメディアコンパクトキーボード + マルチスクロールマウス								F		+8,400
著名ソフト *3	Microsoft Office XP									P	+22,400
	Microsoft Office XP + ATOK14									E	+29,200
	一太郎 11									K	+14,000
	ATOK14									C	+6,800

* 1: Windows NT 4.0 でホールマウスのホール機能を使用する場合には、バンドルされている Logitech MouseWare をインストールする必要があります。

* 2: Windows NT 4.0 では USB 有線キーボード、USB ホールマウスは使用できません。それ以外のキーボードを選択ください。

* 3: ジャストシステム 一太郎 11、ATOK14 はプレインストールされていません。

インストールの際には、CD-ROMドライブ、CD-R/RWドライブ、DVD-RAMドライブのいずれかが必要です。

1.4 FLORA 350(PC7DE1-xxxxxxx モデル)

HDD	5.25 型 ^ハ イ	5.25 型 ^ハ イ										希望小売価格	
40GB	FDD	CD-ROM(読出 : 最大 48 倍速)				P	1					+0	
		CD-R/RW(読出 : 最大 40 倍速 , 書込 : 最大 24 倍速 , 書換 : 最大 10 倍速)				P	2					+15,000	
		DVD-RAM (4.7GB 対応 (両面 9.4GB))				P	4					+52,000	
	コンボユニット (FDD+ 増設 40GB HDD)	CD-ROM					U	D					+28,000
		CD-R/RW					U	E					+43,000
		DVD-RAM					U	G					+80,000
	コンボユニット (FDD+ リムーバブル HDD)	CD-ROM					U	J					+42,000
		CD-R/RW					U	K					+57,000
		DVD-RAM					U	M					+94,000
	コンボユニット (FDD+ リムーバブル HDD (刻録のみ))	CD-ROM					P	J					+21,000
		CD-R/RW					P	K					+36,000
		DVD-RAM					P	M					+73,000
60GB	FDD	CD-ROM				T	1					+7,000	
		CD-R/RW				T	2					+22,000	
		DVD-RAM				T	4					+59,000	
	コンボユニット (FDD+ 増設 40GB HDD)	CD-ROM					V	D					+35,000
		CD-R/RW					V	E					+50,000
		DVD-RAM					V	G					+87,000
	コンボユニット (FDD+ リムーバブル HDD)	CD-ROM					V	J					+49,000
		CD-R/RW					V	K					+64,000
		DVD-RAM					V	M					+101,000
	コンボユニット (FDD+ リムーバブル HDD (刻録のみ))	CD-ROM					T	J					+28,000
		CD-R/RW					T	K					+43,000
		DVD-RAM					T	M					+80,000
40GB IDE-RAID	コンボユニット (FDD+40GB HDD) *1	CD-ROM				C	U					+58,000	
		CD-R/RW				C	V					+73,000	
		DVD-RAM				C	W					+110,000	
60GB IDE-RAID	コンボユニット (FDD+60GB HDD) *1	CD-ROM				J	U					+72,000	
		CD-R/RW				J	V					+87,000	
		DVD-RAM				J	W					+124,000	

* 1 : Windows XP/2000 モデルのみ対応いたします。

概略仕様

システム装置		FLORA 350		
形名	Windows XP/Windows 2000 *1	PC7DE1-UJ04P1K00		
	セクタブル OS モデル *2			
	Windows NT 4.0 モデル *3	PC7DE1-BJ04P1C00		
	Windows 98SE モデル	PC7DE1-GJ04P1L00		
1	CPU (周波数)		Intel® Pentium® 4 プロセッサ (1.60GHz)	
2	2次キャッシュメモリ		256KB	
3	システムバスクロック		400MHz	
4	チップセット		Intel® 社 i845 チップセット	
5	メモリ *4	標準	128MB(PC133, パリティなし, SDRAM, 128MB × 1)	
		最大	512MB(PC133, パリティなし, SDRAM, 256MB × 2)	
6	表示解像度 (表示色) *5		640 × 480(1677 万色), 800 × 600(1677 万色), 1024 × 768ドット(1667 万色), 1280 × 1024(1677 万色)	
7	ビデオシステム		ATI Technologies 社 RADEON™ VE	
8	ビデオ RAM		16MB(SDRAM)	
9	ファイル装置	FDD	3.5 型 (3 モード 1.44MB/1.2MB/720KB) *6	
		HDD *7 *8	40GB(E-IDE, Ultra ATA/100 対応), [CTO]60GB [CTO]80GB(40GB+ 増設 40GB) *9 [CTO]100GB(60GB+ 増設 40GB) *9 [CTO]40GB IDE-RAID モデル (40GB × 2) *9 [CTO]60GB IDE-RAID モデル (60GB × 2) *9	
			40GB/60GB HDD 共通仕様: E-IDE, Ultra ATA/100 対応	
			CD-ROM *8	最大 48 倍速 (E-IDE)
			CD-R/RW *8	[CTO] 読み出し: CD-ROM/R: 最大 40 倍速, CD-RW: 最大 8 倍速, 書き込み: CD-R: 最大 24 倍速, CD-RW: 最大 10 倍速, パワァーアンダラニエラ防止機能付き (ライティングソフト添付 *10)
		DVD-RAM *8	[CTO] 4.7GB[片面], 9.4GB[両面], 2.77MB/s(E-IDE)	
コンボユニット *8	[CTO]FDD+ 増設 HDD [CTO]FDD+ リムレス HDD(40GB, E-IDE, Ultra ATA/100 対応)			
10	サウンド機能		AC97 Sound (ステレオ 16bit, 48kHz)	
11	拡張スロット	PCI (縦 × 横) *11	ショートサイズ (107 × 175mm 以下) × 2 *12	
		メモリ	2 (1 スロット使用済)	
12	拡張ストレージベイ	5.25 型	2 (FDD, CD-ROM ドライブで 2 ベイ使用済)	
		3.5 型	1 (HDD で 1 ベイ使用済)	
13	インターフェース		シリアル × 2, パラレル × 1, キーボード × 1, マウス × 1, USB × 4 (フロント × 2, リア × 2) *13, ヘッドホン × 1 (フロント), マイクイン × 1 (フロント), ラインイン × 1, ラインアウト × 1, スピーカー × 1, アナログ RGB ディスプレイ × 1, デジタル RGB ディスプレイ (DVI-D*14) × 1	
14	ネットワーク		LAN(100BASE-TX/10BASE-T 自動認識)	
15	キーボード, マウス		USB ヘッドセット・USB ホールマウス *15 [Windows NT 4.0 モデル]109 配列準拠キーボード・ホールマウス *16	
16	外形寸法 W × D × H		105 × 328 × 367 mm *17 (縦置き時・スタンド含まず)	
17	質量		8.5kg	
18	消費電力 標準 (最大 / サスペンド時) *18	Windows XP	約 43W(150W/ 約 5W)	
		Windows 2000	約 43W(150W/ 約 5W)	
		Windows NT 4.0	約 65W(150W/ 約 48W)	
		Windows 98SE	約 43W(150W/ 約 5W)	
19	省エネ法に 基づく表示	区分	R	
		エネルギー 消費効率 *19	Windows XP	0.0012
			Windows 2000	0.0012
			Windows NT 4.0	0.012
Windows 98SE	0.0012			
20	電源		AC100V ± 10% 50/60Hz	

- * 1 : Windows 2000 は、Service Pack 2 適用済み版となります。Service Pack のインストールは行えません。
- * 2 : 複数の OS モデルは、初回起動時に使用する OS を選択することにより、選択した OS で起動します。選択しなかった OS は選択後にはなくなります。「リカバリ CD-ROM」を標準添付しており、誤ってシステムファイルを消去してしまった時、OS 選択後の状態に復旧することができます。
初回起動時に選択しなかった OS は使用できません。選択しなかった OS を使用する場合には、別途パッケージ等をご購入ください。
- * 3 : Windows NT 4.0 の Service Pack は、Service Pack 6a となります。Service Pack のインストールは行えません。
- * 4 : 本体導入後にメモリーボードを増設する場合、メモリー容量の組み合わせによっては導入済みのメモリーボードを取り外して、新しいメモリーボードを増設する必要がある場合があります。
最大構成容量にするためには、256MB メモリー 2 枚で構成します。
- * 5 : Windows XP、Windows 98SE では、マルチディスプレイ、同時表示が可能です。Windows 2000、Windows NT 4.0 では同時表示のみ可能です。マルチディスプレイ、同時表示の際はディスプレイの解像度は Windows XP/2000/NT では、1024 × 768 ドットまで、Windows 98SE では 1280 × 1024 ドットまで（表示色は Windows XP では "中 (16 ビット)"、Windows 2000 では "High Color (16 ビット)"、Windows NT では "65536 色"、Windows 98SE では "True Color (32 ビット)" まで）です。
Windows XP では、640 × 480 ドットは使用できません。
- * 6 : 3 モードドライブは複数の OS モデル (Windows XP/Windows 2000)、Windows NT 4.0 モデルの場合はインストールされておらず、バンドルされています。Windows 98SE モデルでは、インストールおよびバンドルされています。
- * 7 : Windows 98SE モデルでは、HDD は FAT32 形式で全領域が C ドライブとして設定されています。
複数の OS モデル (Windows XP/Windows 2000) では NTFS 形式で約 10GB まで、Windows NT 4.0 モデルでは NTFS 形式で約 8GB までフォーマットしてあります。
残りの領域は空き領域となっており、Windows XP /Windows 2000 では "ディスクの管理"、Windows NT 4.0 では "ディスクの管理" を使用して別途任意のサイズでドライブを作成し使用することが可能です。
- * 8 : Windows NT 4.0 では、IDE デバイスの転送モードは出荷時には DMA モードに設定されています。なお、APM 2.0 for NT を使用する場合には、IDE ドライブ およびパワーオフボタンをインストールする必要があります。
- * 9 : コボユニット (FDD+ 増設 HDD) を選択することにより実現できます。
- * 10 : Roxio™, Inc. Easy CD Creator®5 Basic が添付されます。
- * 11 : PC12.2 準拠の 5V システム用コネクタを採用。(3.3V も給電)
- * 12 : IDE-RAID モデルでは IDE-RAID ボードで 1 スロット使用済みのため、空きは 1 スロットのみです。
- * 13 : USB インターフェイスは Windows NT 4.0 ではバンドルしていません。また、全ての USB 対応周辺機器の動作を保証するものではありません。
- * 14 : デジタル液晶ディスプレイと変換コネクタのセットモデルにて接続できます。接続が可能なセットモデルの形名につきましては、価格表または構成ガイドをご参照ください。
- * 15 : Windows NT 4.0 では使用できません。また、USB 接続ポートは出荷時に選択しなかった OS でのご使用はサポート致しません。(Windows 98SE モデルに標準選択で選択されている USB 接続ポートと、複数の OS モデルに添付されている USB 接続ポートとは仕様が異なります。)
- * 16 : Windows NT 4.0 でホイール付きのマウス機能を使用する場合には、バンドルされている Logitech MouseWare をインストールする必要があります。
- * 17 : バッテリーを含まないサイズです。
- * 18 : 消費電力は、CRT 接続時の値です。
Windows NT 4.0 では、バンドルされている APM 2.0 for NT を使用することで、パワーマネジメント機能を使用することができますが、サスペンド機能は使用できません。
Windows NT 4.0 のサスペンド時の値は、APM 2.0 for NT を使用した場合のスタンバイ起動時の値です。
なお、APM 2.0 for NT をインストールする場合には事前に IDE ドライブ およびパワーオフボタンをインストールする必要があります。(APM 2.0 for NT は、PC7DE1-Bxxxxxxx モデルにのみバンドルされています。)
- * 19 : エネルギー消費効率とは、省エネ法で定める測定方法により測定された消費電力を省エネ法で定める複合理論性能で除したものです。

周辺装置

< 凡例 > 選択接続 [搭載]
同時接続 [搭載] 可

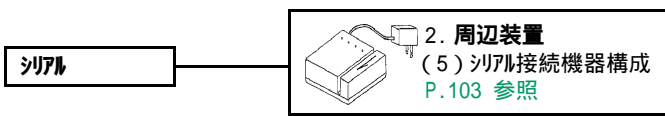
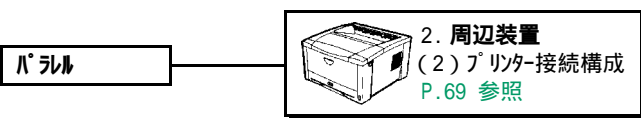
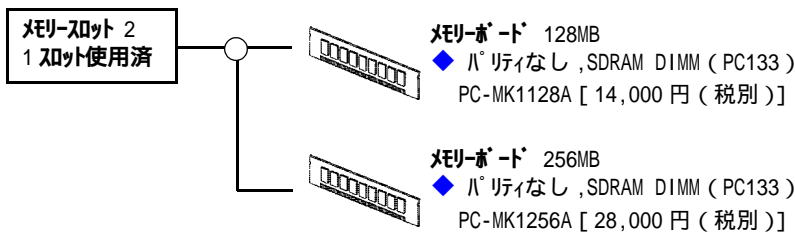
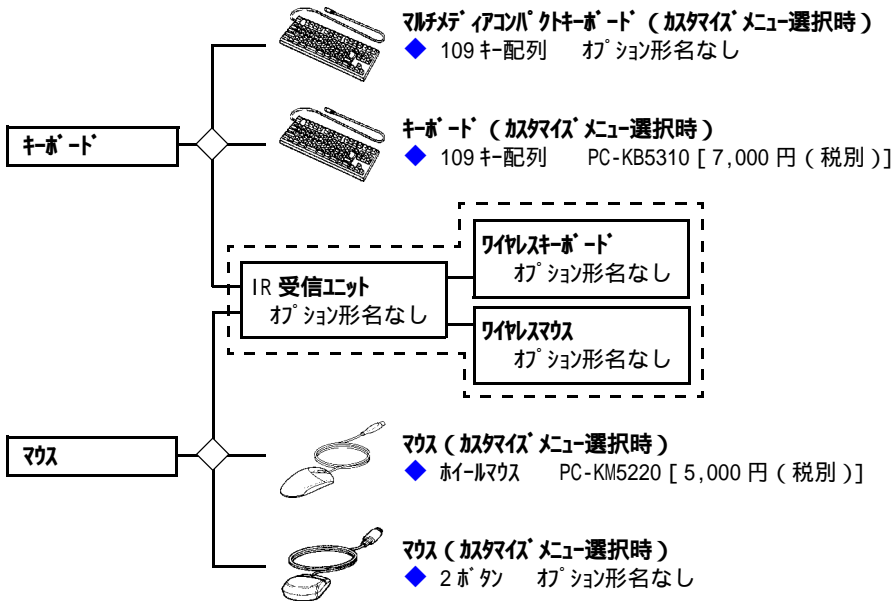
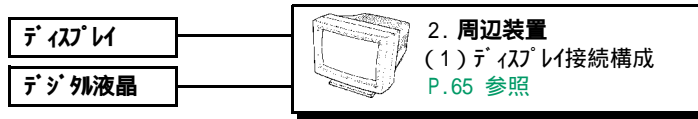

< 凡例 > 選択接続 [搭載]
同時接続 [搭載] 可

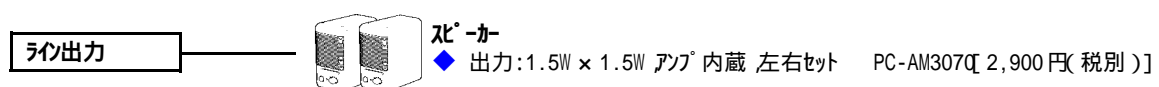
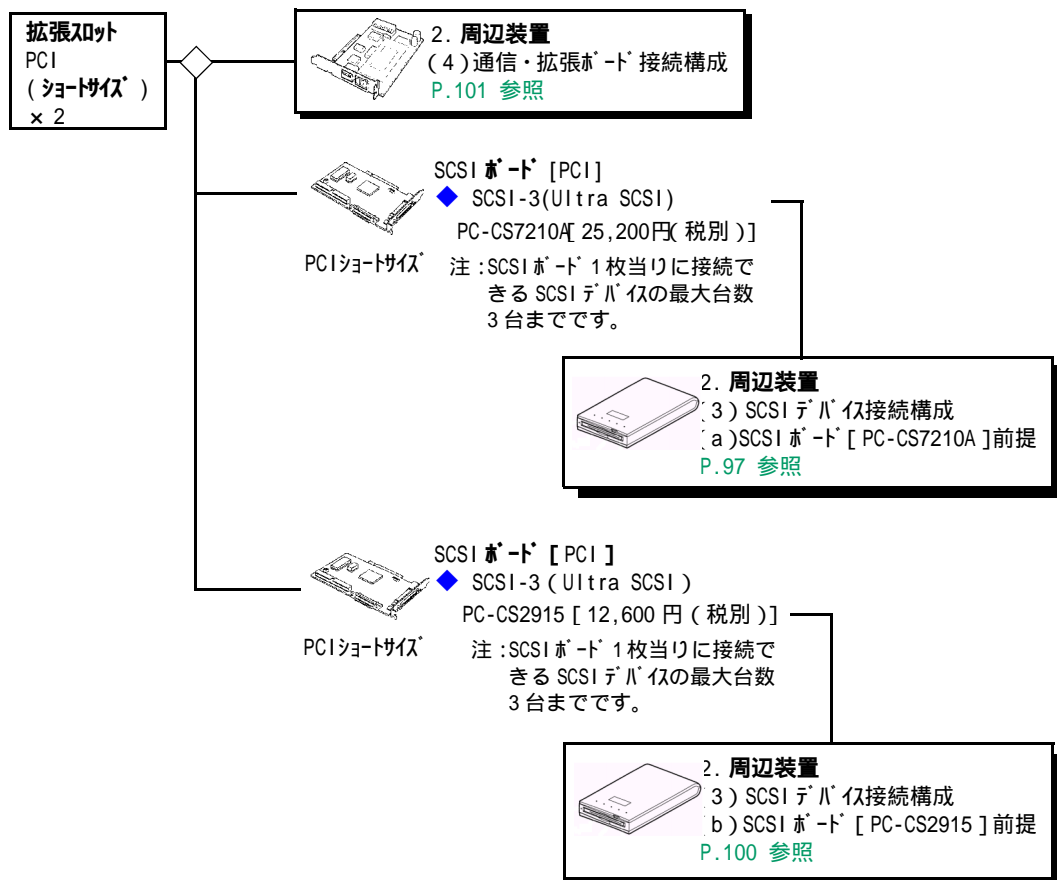
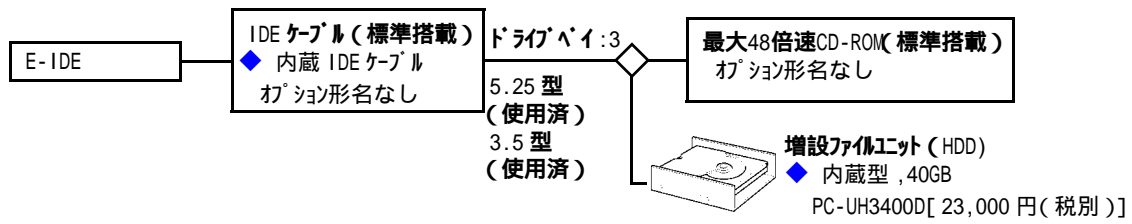

< 凡例 > 選択接続 [搭載]
 同時接続 [搭載] 可

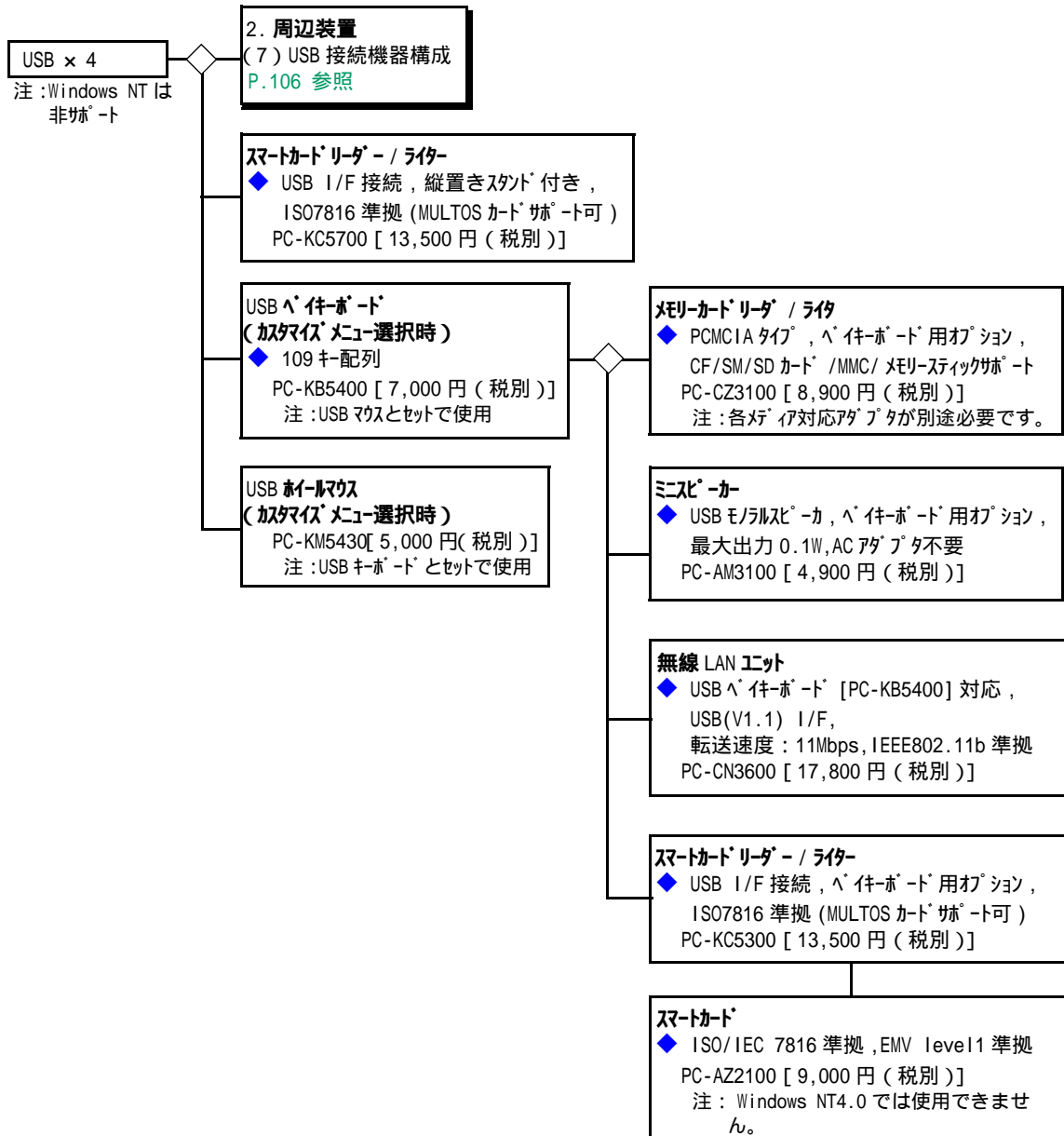

1.5 FLORA 330(PC7DK3-xxxxxxx モデル)

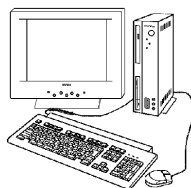

CTO ベースモデル

CPU	OS	希望小売価格	形名
Intel®Pentium®III プロセッサ (1BGHz)	Windows 2000/Windows NT 4.0 セレクトアップ OS モデル *1 *2 Windows 2000 利用	167,000 円 (税別)	PC7DK3-QK02H1K00
	Windows NT 利用	16,700 円 (税別)	PC7DK3-QK02H1C00
	Windows 98SE モデル	153,000 円 (税別)	PC7DK3-GK02H1K00
	Windows Me モデル	153,000 円 (税別)	PC7DK3-RK02H1K00
Intel®Pentium®III プロセッサ (933MHz)	Windows 2000/Windows NT 4.0 セレクトアップ OS モデル *1 *2 Windows 2000 利用	128,000 円 (税別)	PC7DK3-QH02H1K00
	Windows NT 利用	128,000 円 (税別)	PC7DK3-QH02H1C00
	Windows 98SE モデル	114,000 円 (税別)	PC7DK3-GH02H1K00
	Windows Me モデル	114,000 円 (税別)	PC7DK3-RH02H1K00
Intel®Celeron® プロセッサ (800MHz)	Windows 2000/Windows NT 4.0 セレクトアップ OS モデル *1 *2 Windows 2000 利用	117,000 円 (税別)	PC7DK3-QM02H1K00
	Windows NT 利用	117,000 円 (税別)	PC7DK3-QM02H1C00
	Windows 98SE モデル	103,000 円 (税別)	PC7DK3-GM02H1K00
	Windows Me モデル	103,000 円 (税別)	PC7DK3-RM02H1K00

カスタマイズメニュー

項目	内容	形名変更部								希望小売価格
		~								
メモリ	64MB 128MB(SDRAM ECC なし)			4						+11,000
	64MB 256MB(SDRAM ECC なし)			8						+34,000
	64MB 384MB(SDRAM ECC なし)			A						+56,000
	64MB 512MB(SDRAM ECC なし)			C						+73,000
HDD ユニット	20GB(E-IDE) 40GB(E-IDE)					P				+10,000
リムーバブルディスク	FDD + CD-R/RW (読み出し: 最大 24 倍速, 書き込み: 8 倍速, 書き換え: 8 倍速)						B			+18,000
	FDD + DVD-ROM (最大 8 倍速)						3			+14,000
	FDD のみ *4 (販売形名 桁目は「0」固定なのでご注意ください)						5		0	-7,000
キーボード・マウス	109 キーボード + 2 ボタンマウス							A		+0
	109 キーボード + ホールマウス							C		+0
	マルチメディアアイコンバクキボード + ホールマウス							E		+1,400
	ワイヤレスマルチメディアアイコンバクキボード + ワイヤレスマルチメディアマウス + IR 受信ユニット							F		+8,400
著名ソフト *3	一太郎 11								K	+14,000
	Microsoft Office XP(プレインストール)								P	+22,400
	ATOK14								C	+6,800
	ATOK14 + Microsoft Office XP(プレインストール)								E	+29,200

* 1: Windows NT 4.0 では USB 接続キーボード、USB ホールマウスは使用できません。それ以外のキーボードを選択ください。

* 2: Windows NT 4.0 でホールマウスのホール機能を使用する場合には、バンドルされている Logitech MouseWare をインストールする必要があります。

* 3: ジャストシステム 一太郎 11、ATOK14 はプレインストールされていません。
インストールの際には、CD-ROM ドライブ、CD-R/RW ドライブ、DVD-ROM ドライブのいずれかが必要です。

* 4: CD-ROM 未搭載モデルには以下の制限事項がありますので、手配の際は内容を十分ご確認、ご検討をお願いいたします。

・CD-ROM 未搭載モデルにも OS リカバリ CD、マニュアル CD などの CD が添付されます。

1.5 FLORA 330(PC7DK3-xxxxxxxxx **モデル**)

- ・マニュアルは、「パソコンを準備する」「Windows を使えるようにする」以外は CD になっており、紙ベースのマニュアル添付がありません。
- ・外付け CD-ROM などの CD-ROM のオプションおよび推奨機器はありません。

概略仕様

システム装置			FLORA 330			
形名	Windows 2000 *1/Windows NT 4.0 セレクトブルOSモデル *2		PC7DK3-QK02H1K00	PC7DK3-QH02H1K00	PC7DK3-QM02H1K00	
	Windows 98SEモデル		PC7DK3-GK02H1K00	PC7DK3-GH02H1K00	PC7DK3-GM02H1K00	
	Windows Meモデル		PC7DK3-RK02H1K00	PC7DK3-RH02H1K00	PC7DK3-RM02H1K00	
1	CPU (周波数)		Intel®Pentium®III プロセッサ (1GHz)	Intel®Pentium®III プロセッサ (933MHz)	Intel®Celeron® プロセッサ (800MHz)	
2	2次キャッシュメモリー		256KB	256KB	128KB	
3	システムバスクロック		133MHz	133MHz	100MHz	
4	チップセット		SiS社 SiS630S			
5	メモリー	標準	64MB (PC133, バッテリーなし, RDRAM)(ビデオRAMと共用)			
		最大 *3	512MB (PC133, バッテリーなし, RDRAM)(ビデオRAMと共用)			
6	表示解像度 (表示色)		640 × 480 (1677万色), 800 × 600 (1677万色), 1024 × 768 (1677万色), 1280 × 1024 (1677万色) *4			
7	ビデオシステム		チップセット SiS630S に内蔵			
8	ビデオRAM		8MB (4/16/32MB に変更可能, メモリーと共用)			
9	ファイル装置	FDD	3.5型 (3モード 1.44MB / 1.2MB / 720KB) *5			
		HDD *6 *7	20GB (E-IDE, Ultra ATA/100 対応) *6, [CTOオプション] 40GB (E-IDE, Ultra ATA/100 対応)			
		CD-ROM *6	最大24倍速 (E-IDE, トレ式)			
		CD-R/RW *6	[CTOオプション] 読み出し: 最大20倍速, 書き込み: 4倍速, 書き換え: 4倍速, ライティングソフト添付 *8			
		DVD-ROM *6	[CTOオプション] DVD-ROM: 最大8倍速 / CD-ROM: 最大24倍速			
10	サウンド機能		AC97 Sound (ステレオ16bit, 48kHz)			
11	拡張スロット	PCI (縦 × 横)	107 × 160mm 以下			
		*9	スロット1	80 × 160mm 以下		
		メモリー	2 (1スロット使用済)			
12	インターフェース	シリアル	× 1			
		パラレル	× 1			
		キーボード	× 1			
		マウス	× 1			
		USB	× 2 *10			
		マイクイン	× 1			
		ラインイン	× 1			
		ラインアウト	× 1			
		ヘッドホン	× 1			
		アナログ RGBディスプレイ	× 1			
デジタル RGBディスプレイ (DFP 液晶) × 1						
13	ネットワーク		LAN (100BASE-TX/10BASE-T 自動認識)			
14	キーボード, マウス	(98SE, Meモデル選択時)				
		[CTOデフォルト] USB有線キーボード・USB有線マウス [CTOオプション] 109配列準拠キーボード・有線マウス (セレクトブルOS選択時) [CTOオプション] USB有線キーボード・USB有線マウス *11 [CTOデフォルト] 109配列準拠キーボード・有線マウス *12				
15	外形寸法 W × D × H		78 × 320 × 300 mm *13			
16	質量		約 6.0 kg			
17	消費電力 *14 標準 (最大 / サウンド時)	Windows 2000	約 34W(120W / 約 5W)	約 33W(120W / 約 5W)	約 33W(120W / 約 5W)	
		Windows NT 4.0	約 51W(120W / 約 27W)	約 48W(120W / 約 26W)	約 46W(120W / 約 26W)	
		Windows 98SE	約 35W(120W / 約 5W)	約 34W(120W / 約 5W)	約 34W(120W / 約 5W)	
		Windows Me	約 34W(120W / 約 5W)	約 33W(120W / 約 5W)	約 33W(120W / 約 5W)	
18	省エネ法に基づく表示	区分	R			
		E規格 - 消費効率 *15	Windows 2000	0.0027	0.0023	0.0027
			Windows NT 4.0	0.012	0.012	0.014
			Windows 98SE	0.0027	0.0023	0.0027
Windows 95	0.0027	0.0023	0.0027			
19	電源		AC100V ± 10% 50/60Hz			

- * 1: Windows 2000 は、Service Pack 1 適用済版となります。Service Pack のインストールは行えません。
- * 2: 複数の OS モデルは、初回起動時に使用する OS を選択することにより、選択した OS で起動します。選択しなかった OS は選択後にはなくなります。「リカバリ CD-ROM」を標準添付しており、誤ってシステムファイルを消去してしまった時、OS 選択後の状態に復旧することができます。
初回起動時に選択しなかった OS は使用できません。選択しなかった OS を使用する場合には、別途パッケージ等をご購入ください。また、Windows NT 4.0 を使用する場合は CTO メニューで PS/2 タイプのキーボード・マウスを選択する必要があります。
- * 3: 本体導入後にメモリーボードを増設する場合、メモリー容量の組み合わせによっては導入済みのメモリーボードを取り外して、新しいメモリーボードを増設する必要がある場合があります。
最大構成容量にするためには、256MB メモリー 2 枚で構成します。
- * 4: マルチディスプレイは Windows 98、Windows Me の機能です。Windows 2000、Windows NT では同時表示のみ可能です。マルチディスプレイ、同時表示の際はディスプレイの解像度は 1024x768 ドット (65536 色) までです。
Windows 2000、NT4.0 ではデジタル RGB ディスプレイでの解像度は 1024x768 ドットまでです。
- * 5: Windows 2000/Windows NT4.0 用 3 モードドライブは、複数の OS モデルにのみバンドルされます。
- * 6: Windows NT 4.0 では、IDE デバイスの転送モードは出荷時には PIO モードに設定しています。
DMA モードで使用する場合には、制限事項があります。詳しくは、Microsoft 社 knowledge Base 文章番号:Q174232 に記載されています。
- * 7: Windows 98SE モデル Windows Me モデルでは、HDD は FAT32 形式で全領域が C ドライブとして設定されています。
複数の OS モデルでは、HDD は NTFS 形式で約 6GB が C ドライブとして設定され、残りは空き領域となります。
- * 8: Adaptec 社 Easy CD Creator[®] Ver.4/Direct CD Ver.3 が添付されます。
- * 9: PCI 2.2 準拠の 5V システム用コネクタを採用。(3.3V も給電)
PCI ボードのサイズは、スロットに挿入される接栓部分を含みます。
- * 10: USB インターフェイスは Windows NT 4.0 ではサポートしていません。また、すべての USB 対応周辺機器の動作を保証するものではありません。
- * 11: Windows NT 4.0 マウス用のホイール機能を使用する場合には、バンドルされている Logitech MouseWare をインストールする必要があります。
- * 12: Windows NT 4.0 では使用できません。Windows NT 4.0 を使用する場合は CTO メニューで PS/2 タイプのキーボード・マウスを選択してください。
(カテゴリー CTO: Windows NT[®]4.0 では未サポート。109 配列準拠キーボード + マウスが標準となります。)
- * 13: パワコンスタントを含まない仕様です。
- * 14: 標準時の値は、アタリディスプレイ接続時の値です。Windows NT 4.0 では、バンドルされている APM 2.0 for NT をインストールして使用することで、パワーマネジメント機能を使用することができますが、サスペンド機能は使用できません。Windows NT 4.0 のサスペンド時の値は、APM 2.0 for NT を使用した場合のスタンバイ起動時の値です。なお、APM 2.0 for NT をインストールする場合には事前に IDE ドライブおよびハードウェアコントローラをインストールする必要があります。(APM 2.0 for NT は、PC7DK3-Qxxxxxxx モデルにのみバンドルされています。)
- * 15: エネルギー消費効率とは、省エネ法で定める測定方法により測定された消費電力を省エネ法で定める複合理論性能で除したものです。

周辺装置

< 凡例 > 選択接続 [搭載]
同時接続 [搭載] 可

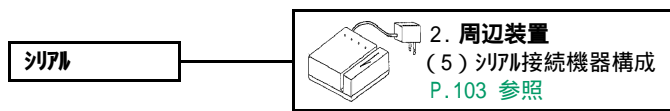
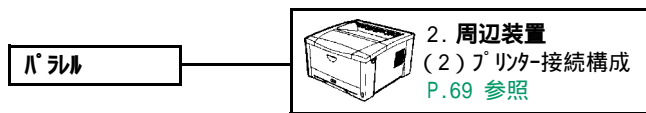
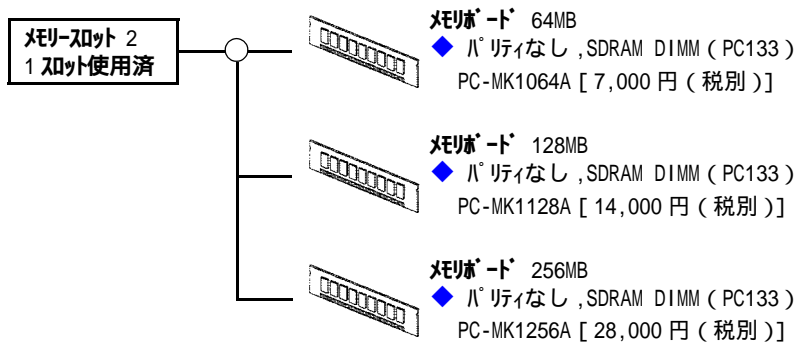
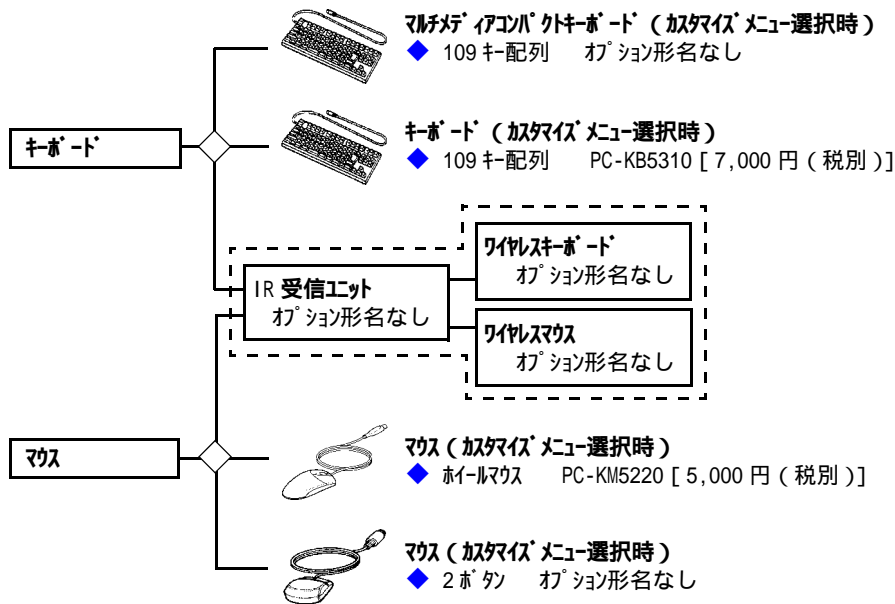
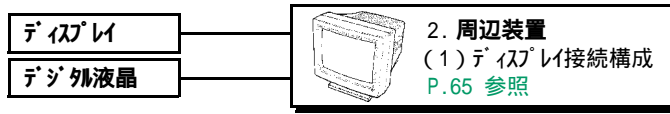

< 凡例 > 選択接続 [搭載]
同時接続 [搭載] 可

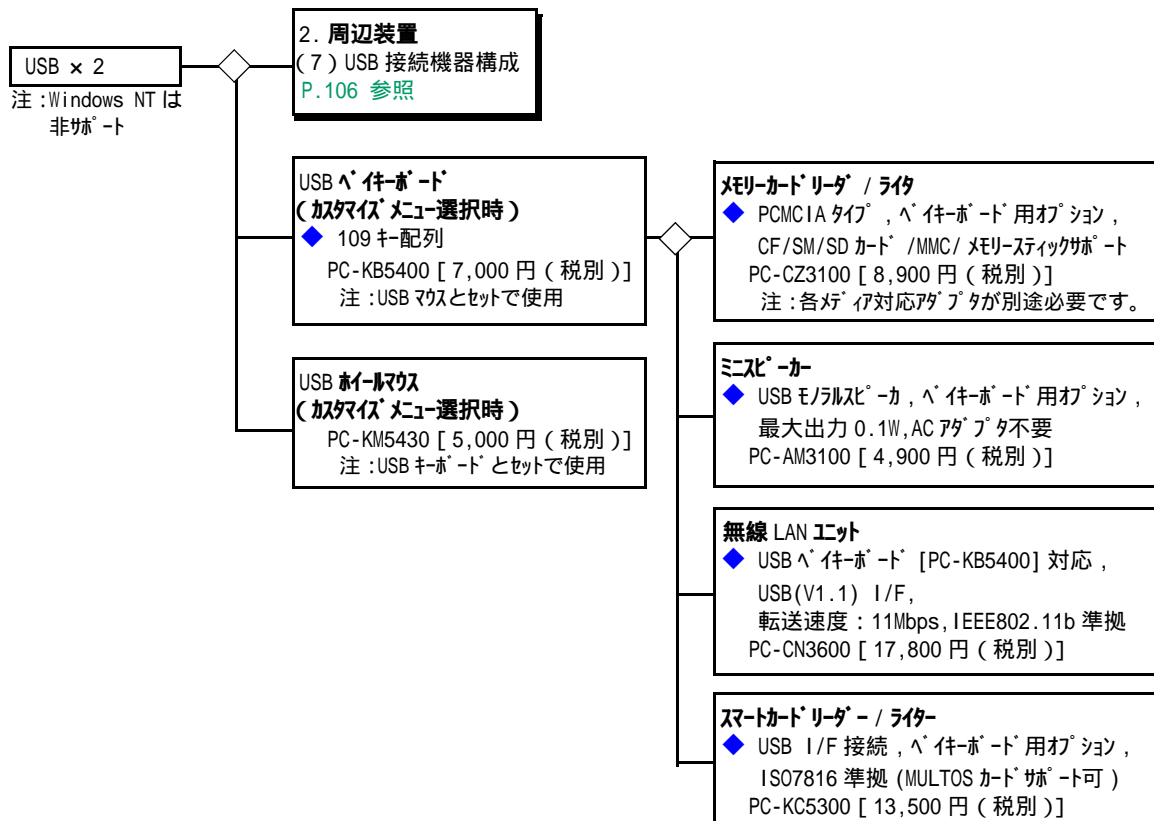
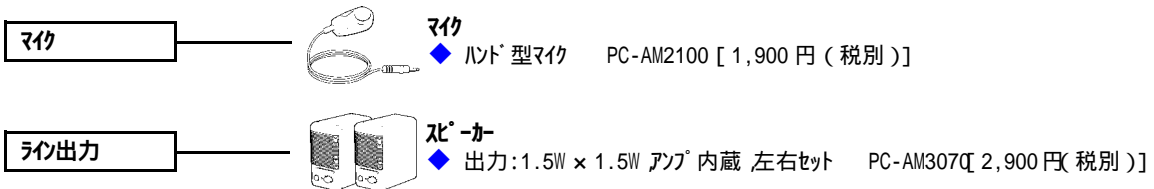
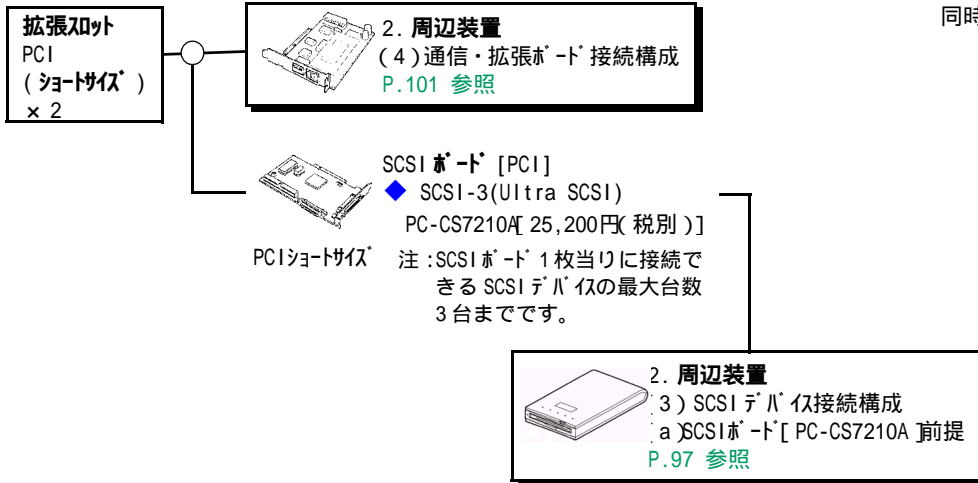

1.6 FLORA 330(PC7DK4-xxxxxxx モデル)



CTO ベースモデル

CPU	OS	希望小売価格	形名
Intel®Celeron® プロセッサ (1AGHz)	Windows XP/Windows 2000 セレクトブル OS モデル	113,000 円 (税別)	PC7DK4-U204P1K00
	Windows NT 4.0 モデル *1,*2	106,000 円 (税別)	PC7DK4-B202P1C00
	Windows 98SE モデル	92,000 円 (税別)	PC7DK4-G202P1L00
Intel®Pentium®III プロセッサ (1.13AGHz)	Windows XP/Windows 2000 セレクトブル OS モデル	137,000 円 (税別)	PC7DK4-UP04P1K00
	Windows NT 4.0 モデル *1,*2	130,000 円 (税別)	PC7DK4-BP02P1C00
	Windows 98SE モデル	116,000 円 (税別)	PC7DK4-GP02P1L00
Intel®Pentium®III プロセッサ (1BGHz)	Windows XP/Windows 2000 セレクトブル OS モデル	130,000 円 (税別)	PC7DK4-UK04P1K00
	Windows NT 4.0 モデル *1,*2	123,000 円 (税別)	PC7DK4-BK02P1C00
	Windows 98SE モデル	109,000 円 (税別)	PC7DK4-GK02P1L00

カスタマイズメニュー

項目	内容	形名変更部								希望小売価格	
		~									
メモリ *4	Windows NT 4.0, Windows 98	64MB 128MB(128MBx1)				4					+7,000
		64MB 256MB(256MBx1)				8					+21,000
		64MB 384MB(256MBx1+128MBx1)				A					+35,000
		64MB 512MB(256MB x 2)				C					+49,000
	Windows XP/ Windows 2000 セレクトブル	128MB 256MB(256MBx1)				8					+14,000
		128MB 384MB(256MBx1+128MBx1)				A					+28,000
128MB 512MB(256MBx2)					C					+42,000	
HDDユニット	60GB						T			+7,000	
リムーバブルディスク	FDD+CD-R/RW(読出: 最大 24 倍速, 書込: 最大 8 倍速, 書換: 最大 8 倍速)						2			+18,000	
	FDD+DVD-ROM(読出: DVD-ROM 最大 8 倍速, CD-ROM 最大 24 倍速)						3			+14,000	
キーボード・マウス	109 配列標準キーボード + ホールマウス						C			+0	
	109 配列標準キーボード + 2 ボタンマウス						A			+0	
	マルチメディアコンパクトキーボード + ホールマウス						E			+1,400	
	ワイヤレスマルチメディアコンパクトキーボード + マルチスクロールマウス						F			+8,400	
著名ソフト *3	Microsoft Office XP								P	+22,400	
	Microsoft Office XP + ATOK14								E	+29,200	
	一太郎 11								K	+14,000	
	ATOK14								C	+6,800	

* 1: Windows NT 4.0 では USB 接続キーボード、USB ホールマウスは使用できません。それ以外のキーボードを選択ください。

* 2: Windows NT 4.0 でホールマウスのホール機能を使用する場合には、バンドルされている Logitech MouseWare をインストールする必要があります。

* 3: ジャストシステム 一太郎 11、ATOK14 はプレインストールされていません。
インストールの際には、CD-ROM ドライブ、CD-R/RW ドライブ、DVD-ROM ドライブのいずれかが必要です。

* 4: Windows XP/2000 セレクトブルでは、メモリは標準で 128MB 以上しか選択できません。

概略仕様

システム装置			FLORA 330	
形名	Windows XP/Windows 2000 *1		PC7DK4-U204P1K00	
	セクタブルOSモデル *2			
	Windows NT 4.0モデル *3			
	Windows 98SEモデル			
1	CPU (周波数)		Intel®Celeron® プロセッサ (1AGHz)	
2	2次キャッシュメモリー		256KB	
3	システムバスクロック		100MHz	
4	チップセット		SIS社 SiS630STチップセット	
5	メインメモリー	標準	64MB(64MB × 1) / [セクタブルOSモデル]128MB(128MB × 1) (PC133, バッテリーなし, SDRAM, ビデオRAM と共用)	
		最大 *4	512MB (PC133, バッテリーなし, SDRAM, 256MB × 2, ビデオRAM と共用)	
6	表示解像度 (表示色) *5		640 × 480(1677 万色), 800 × 600(1677 万色), 1024 × 768(1677 万色), 1280 × 1024(65536 色)	
7	ビデオグラフィックシステム		チップセット SiS630ST に内蔵	
8	ビデオRAM		8MB (4/16/32MB に変更可能, メインメモリーと共用)	
9	ファイル装置	FDD	3.5 型 (3 モード 1.44MB / 1.2MB / 720KB) *6	
		HDD *7 *8	40GB(E-IDE, Ultra ATA/100 対応) [CTO]60GB(E-IDE, Ultra ATA/100 対応)	
		CD-ROM *8	最大 24 倍速 (E-IDE)	
		CD-R/RW *8	[CTO] 読み出し: CD-ROM/R: 最大 24 倍速, CD-RW: 最大 8 倍速, 書き込み: CD-R: 最大 8 倍速, CD-RW: 最大 8 倍速, バッファアンダーランエラー防止機能付き, (ライティングソフト添付 *10)	
		DVD-ROM *8	[CTO] DVD-ROM: 最大 8 倍速 / CD-ROM: 最大 24 倍速 (E-IDE)	
10	サウンド機能		AC97 Sound (ステレオ 16bit, 48kHz)	
11	拡張スロット	PCI (縦 × 横)	スロット1 107 × 160mm 以下	
		*11	スロット2 80 × 160mm 以下	
		メモリー	2 (1 スロット使用済)	
12	インタフェース	シリアル × 1 パラレル × 1 キーボード × 1 マウス × 1 USB × 2 *12 マイクイン × 1 ラインイン × 1 ラインアウト × 1 ヘッドホン × 1 アナログ RGB ディスプレイ × 1 デジタル RGB ディスプレイ (DVI-D *13) × 1		
13	ネットワーク		LAN (100BASE-TX/10BASE-T 自動認識)	
14	キーボード・マウス		USB 有線キーボード・USB ホールマウス *14 [Windows NT 4.0モデル]109 配列準拠キーボード・ホールマウス *15	
15	外形寸法 W × D × H		78 × 320 × 300 mm *16	
16	質量		約 6.0 kg	
17	消費電力 *17 標準 (最大 / サスペンド時)	Windows XP	約 40W(120W/ 約 4W)	
		Windows 2000	約 41W(120W/ 約 4W)	
		Windows NT 4.0	約 40W(120W/ 約 35W)	
		Windows 98SE	約 41W(120W/ 約 4W)	
18	省エネ法に 基づく表示	区分	R	
		エネルギー 消費効率 *18	Windows XP	0.002
			Windows 2000	0.002
			Windows NT 4.0	0.015
			Windows 98SE	0.002
19	電源		AC100V ± 10% 50/60Hz	

システム装置			FLORA 330		
形名	Windows XP/Windows 2000 *1 セクタブルOSモデル *2		PC7DK4-UP04P1K00	PC7DK4-UK04P1K00	
	Windows NT 4.0モデル *3		PC7DK4-BP02P1C00	PC7DK4-BK02P1C00	
	Windows 98SEモデル		PC7DK4-GP02P1L00	PC7DK4-GK02P1L00	
1	CPU (周波数)		Intel®Pentium®III プロセッサ (1.13AGHz)	Intel®Pentium®III プロセッサ (1BGHz)	
2	2次キャッシュメモリー		256KB		
3	システムバスクロック		133MHz		
4	チップセット		SiS社 SiS630STチップセット		
5	メモリー	標準	64MB(64MB × 1) / [セクタブルOSモデル]128MB(128MB × 1) (PC133, パリティなし, SDRAM, ビデオRAM と共用)		
		最大 *4	512MB (PC133, パリティなし, SDRAM, 256MB × 2, ビデオRAM と共用)		
6	表示解像度 (表示色) *5		640 × 480(1677万色), 800 × 600(1677万色), 1024 × 768(1677万色), 1280 × 1024(65536色)		
7	ビデオシステム		チップセットSiS630STに内蔵		
8	ビデオRAM		8MB (4/16/32MBに変更可能, メモリーと共用)		
9	ファイル装置	FDD	3.5型 (3モード 1.44MB / 1.2MB / 720KB) *6		
		HDD *7 *8	40GB(E-IDE, Ultra ATA/100対応) [CTO]60GB(E-IDE, Ultra ATA/100対応) *9		
		CD-ROM *8	最大24倍速 (E-IDE)		
		CD-R/RW *8	[CTO] 読み出し: CD-ROM/R: 最大24倍速, CD-RW: 最大8倍速, 書き込み: CD-R: 最大8倍速, CD-RW: 最大8倍速, バックアップ-アンタ-ライアー-防止機能付き, (ライティングソフト添付 *10)		
		DVD-ROM *8	[CTO] DVD-ROM: 最大8倍速 / CD-ROM: 最大24倍速 (E-IDE)		
10	サウンド機能		AC97 Sound (スプレッド 16bit, 48kHz)		
11	拡張スロット	PCI (縦 × 横) *11	スロット1 107 × 160mm 以下		
			スロット2 80 × 160mm 以下		
		メモリー	2 (1スロット使用済)		
12	インタフェース		シリアル × 1 パラレル × 1 キーボード × 1 マウス × 1 USB × 2 *12 マイクイン × 1 ラインイン × 1 ラインアウト × 1 ヘッドホン × 1 アナログ RGBディスプレイ × 1 デジタル RGBディスプレイ (DVI-D *13) × 1		
13	ネットワーク		LAN (100BASE-TX/10BASE-T 自動認識)		
14	キーボード・マウス		USBキーボード・USB有線マウス *14 [Windows NT 4.0モデル]109配列準拠キーボード・有線マウス *15		
15	外形寸法 W × D × H		78 × 320 × 300 mm *16		
16	質量		約 6.0 kg		
17	消費電力 *17 標準 (最大 / サウンド時)	Windows XP	約 42W(120 / 約 4W)	約 32W(120 / 約 4W)	
		Windows 2000	約 42W(120 / 約 4W)	約 32W(120 / 約 4W)	
		Windows NT 4.0	約 42W(120W / 約 37W)	約 51W(120W / 約 27W)	
		Windows 98SE	約 42W(120W / 約 4W)	約 33W(120W / 約 4W)	
18	省エネ法に 基づく表示	区分	R		
		Intel®- 消費効率 *18	Windows XP	0.0015	0.0017
			Windows 2000	0.0015	0.0017
			Windows NT 4.0	0.014	0.012
			Windows 98SE	0.0015	0.0017
19	電源		AC100V ± 10% 50/60Hz		

- * 1: Windows 2000 は、Service Pack 2 適用済み版となります。Service Pack のインストールは行えません。
- * 2: 複数の OS 環境は、初回起動時に使用する OS を選択することにより、選択した OS で起動します。選択しなかった OS は選択後にはなくなります。「リカバリ CD-ROM」を標準添付しており、誤ってシステムファイルを消去してしまった時、OS 選択後の状態に復旧することができます。
初回起動時に選択しなかった OS は使用できません。選択しなかった OS を使用する場合には、別途パッケージ等をご購入ください。
- * 3: Windows NT 4.0 の Service Pack は、Service Pack 6a となります。Service Pack のインストールは行えません。
- * 4: 本体導入後にメモリーボードを増設する場合、メモリー容量の組み合わせによっては導入済みのメモリーボードを取り外して、新しいメモリーボードを増設する必要がある場合があります。
- * 5: Windows XP、Windows 98SE では、マルチディスプレイが可能です。Windows 2000、Windows NT 4.0 では同時表示のみ可能です。
マルチディスプレイ、同時表示の際はディスプレイの解像度は 1024 × 768 ドット (65536 色) までです。
- * 6: 3 モードドライブは複数の OS 環境 (Windows XP/Windows 2000)、Windows NT 4.0 環境の場合はインストールされておらず、バンドルされています。Windows 98SE 環境では、プレインストールおよびバンドルされています。
- * 7: 複数の OS 環境 (Windows XP/Windows 2000) では NTFS 形式で約 10GB まで、Windows NT 4.0 環境では、NTFS 形式で約 8GB までフォーマットしてあります。残りは空き領域となっていますので、Windows XP/Windows 2000 では「ディスクの管理」、Windows NT 4.0 では「ディスクアドミニストレータ」を使用して別途任意サイズでドライブを作成して使用することが可能です。Windows 98SE 環境では、HDD は FAT32 形式で全領域が C ドライブとして設定されています。
- * 8: Windows NT 4.0 では、IDE デバイスの転送モードは出荷時には PIO モードに設定しています。
DMA モードで使用する場合には、制限事項があります。
詳しくは、Microsoft 社 knowledge Base 文章番号 : Q174232 に記載されています。
- * 9: 60GB HDD 環境は 2001 年 12 月出荷予定です。
- * 10: Roxio™, Inc. Easy CD Creator®5 Basic が添付されます。
- * 11: PC12.2 準拠の 5V システム用コネクタを採用。(3.3V も給電)
PCI ボードのサイズは、スロットに挿入される接栓部分を含みます。
- * 12: USB インターフェイスは Windows NT 4.0 ではサポートしていません。また、すべての USB 対応周辺機器の動作を保証するものではありません。
- * 13: デジタル液晶ディスプレイと変換コネクタのセット環境にて接続できます。接続が可能なセット環境の形名につきましては、価格表または構成ガイドをご参照ください。
- * 14: Windows NT 4.0 では使用できません。また、USB 接続ボードは出荷時に選択しなかった OS でのご使用はサポート致しません。(Windows 98SE 環境に標準選択で選択されている USB 接続ボードと、複数の環境に添付されている USB 接続ボードとは仕様異なります。)
- * 15: Windows NT 4.0 でホイールマスのホイール機能を使用する場合には、バンドルされている Logitech MouseWare をインストールする必要があります。
- * 16: パソコンスタンドを含まないサイズです。
- * 17: 消費電力は、アダプタ RGB ディスプレイ接続時の値です。
Windows NT 4.0 では、バンドルされている APM 2.0 for NT をインストールして使用することで、パワーマネジメント機能を使用することができますが、サスペンド機能は使用できません。
Windows NT 4.0 のサスペンド時の値は、APM 2.0 for NT を使用した場合のスタンバイ起動時の値です。
なお、APM 2.0 for NT をインストールする場合には事前に IDE ドライブおよびパワーオフ制御をインストールする必要があります。(APM 2.0 for NT は、PC7DK4-Bxxxxxxx 環境にのみバンドルされています。)
- * 18: エネルギー消費効率とは、省エネ法で定める測定方法により測定された消費電力を省エネ法で定める複合理論性能で除したものです。

周辺装置

< 凡例 > 選択接続 [搭載]
同時接続 [搭載] 可

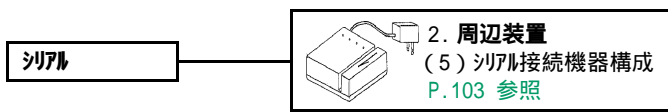
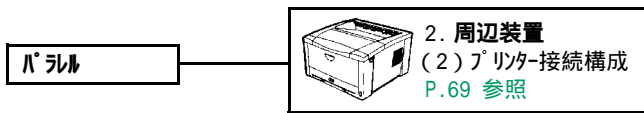
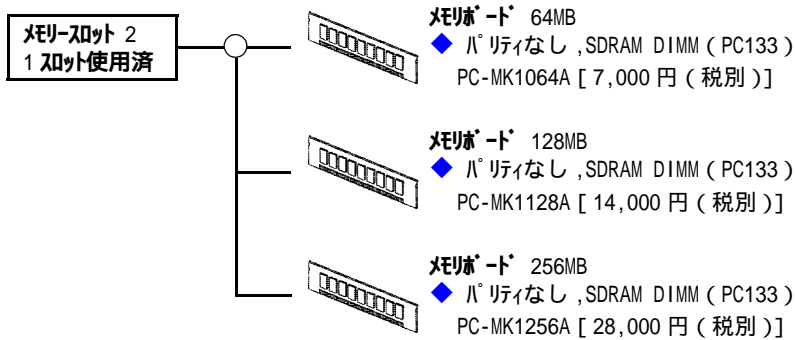
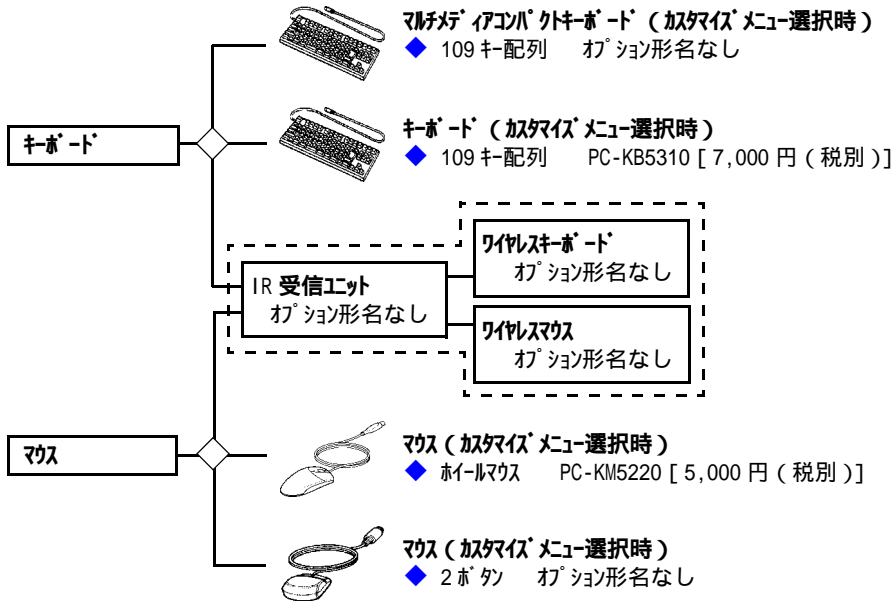
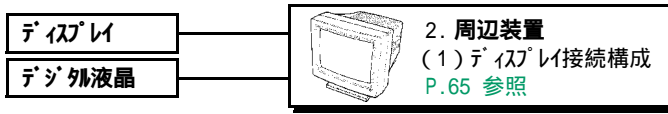

< 凡例 > 選択接続 [搭載]
 同時接続 [搭載] 可

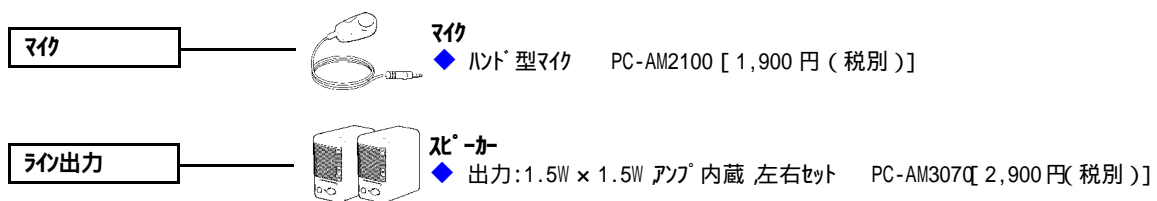
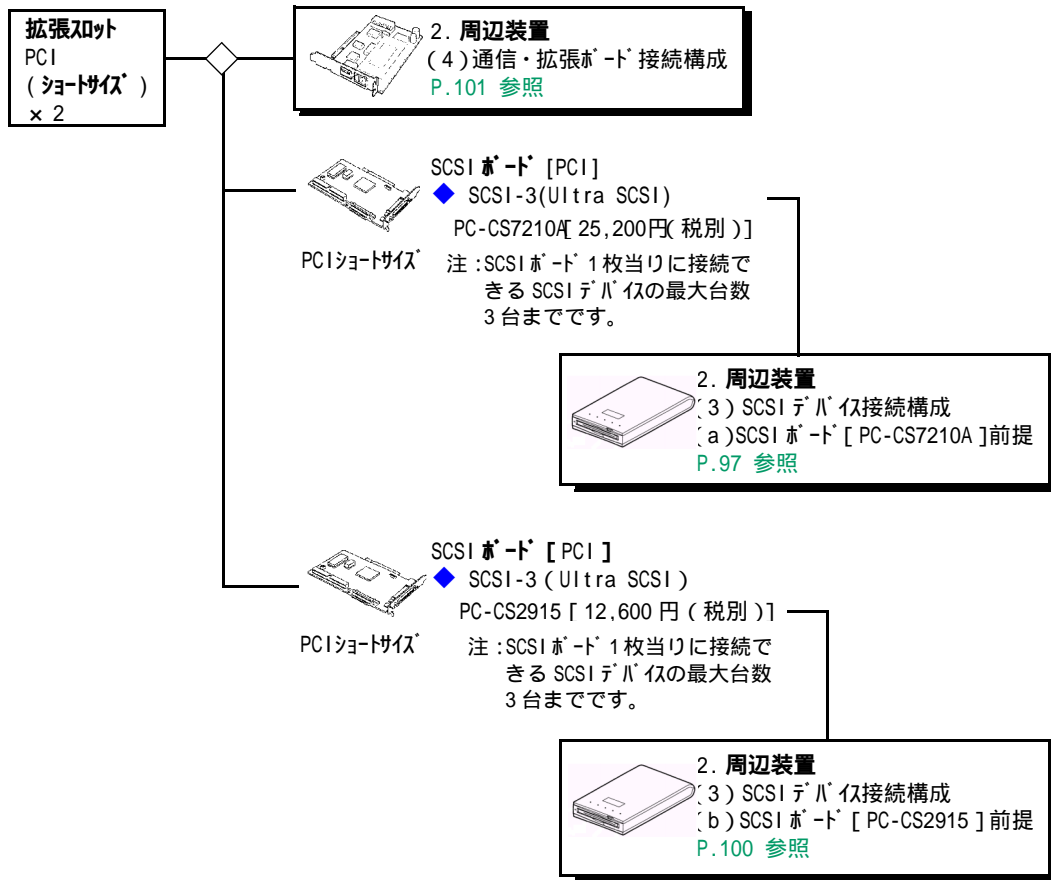

< 凡例 > 選択接続 [搭載]
 同時接続 [搭載] 可

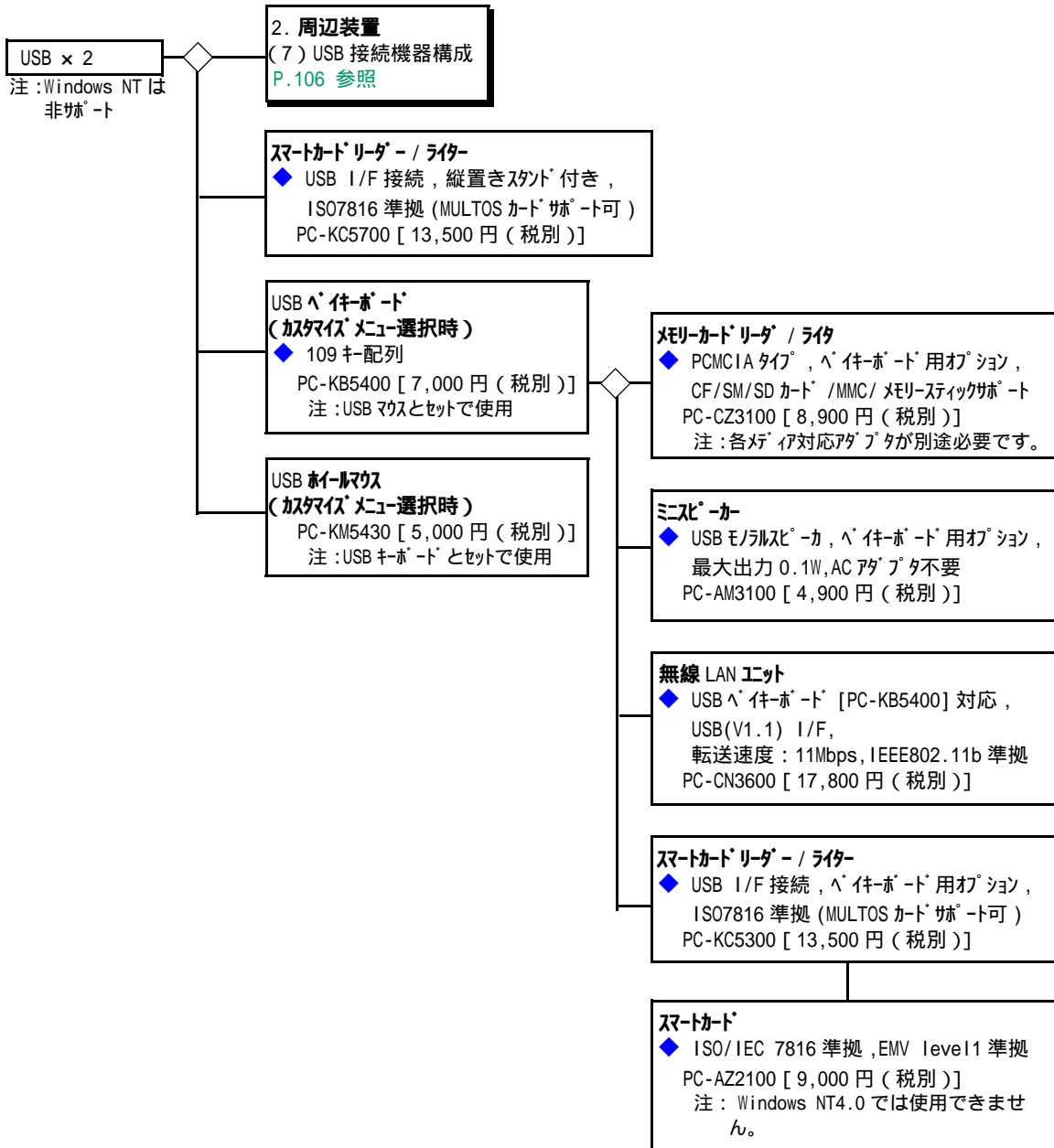

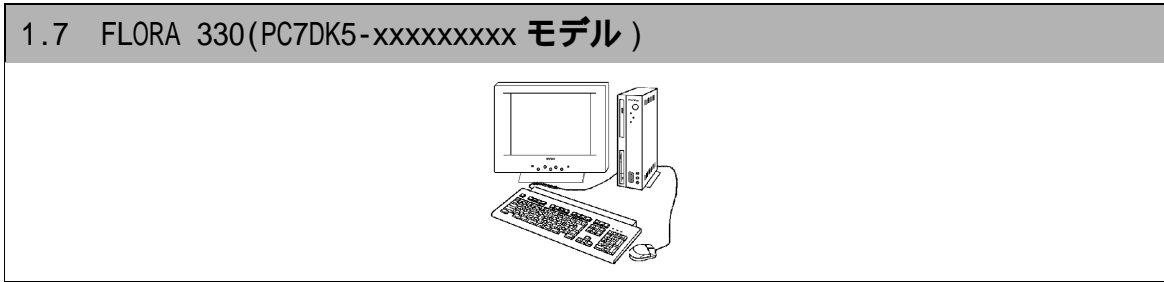

CTO ベースモデル

CPU	OS	希望小売価格	形名
低消費電力版 AMD Athlon™ XP プロセッサ 1500+ (1.3GHz)	Windows XP/Windows 2000 セレクトブル OS モデル	129,000 円 (税別)	PC7DK5-UA04P1K00
	Windows 98SE モデル	115,000 円 (税別)	PC7DK5-GA04P1L00

カスタマイズメニュー

項目	内容	形名変更部								希望小売価格			
		~											
メモリー	128MB 256MB(256MB x 1)							8			+14,000		
	128MB 384MB(256MB x 1 + 128MB x 1)							A			+28,000		
	128MB 512MB(256MB x 2)							C			+42,000		
HDDユニット	60GB *2								T		+7,000		
リムーバブルディスク	FDD+CD-R/RW(読出：最大 24 倍速， 書込：最大 8 倍速，書換：最大 8 倍速)									2	+18,000		
	FDD+DVD-ROM(読出：DVD-ROM 最大 8 倍速， CD-ROM 最大 24 倍速) *2									3	+14,000		
キーボード・マウス	109 配列準拠キーボード + ホイールマウス									C	+0		
	109 配列準拠キーボード + 2ボタンマウス									A	+0		
	マルチメディアアイコンパッドキーボード + ホイールマウス									E	+1,400		
	ワイヤレスマルチメディアアイコンパッドキーボード + マルチスクロールマウス									F	+8,400		
著名ソフト *1	Microsoft Office XP										P	+22,400	
	Microsoft Office XP+ATOK14										E	+29,200	
	一太郎 11											K	+14,000
	ATOK14											C	+6,800

* 1 : ジャストシステム 一太郎 11、ATOK14 はプレインストールされていません。
インストールの際には、CD-ROMドライブ、CD-R/RWドライブ、DVD-ROMドライブのいずれかが必要です。
* 2 : 2002年5月15日発売予定。

概略仕様

システム装置			FLORA 330	
形名	Windows XP/Windows 2000 *1		PC7DK5-UA04P1K00	
	セレクトブル OS モデル *2			
	Windows 98SE モデル			
1	CPU (周波数)		低消費電力版 AMD Athlon™ XP プロセッサ 1500+ *3 (1.3GHz)	
2	2次キャッシュメモリー		256KB	
3	システムバスクロック		200MHz	
4	チップセット		VIA 社製 KT266A チップセット	
5	メインメモリー *4	標準	128MB(PC2100, ハリティなし, DDR SDRAM, 128MB × 1)	
		最大	512MB(PC2100, ハリティなし, DDR SDRAM, 256MB × 2)	
6	表示解像度 (表示色) *5		640 × 480(1677 万色), 800 × 600(1677 万色), 1024 × 768(1677 万色), 1280 × 1024(1677 万色)	
7	ビデオシステム		ATI Technologies 社 MOBILITY RADEON™	
8	ビデオ RAM		16MB(SDRAM)	
9	ファイル装置	FDD	3.5 型 (3 モート 1.44MB/1.2MB/720KB)*6	
		HDD *7	40GB / [CTO]60GB *8(E-IDE, Ultra ATA/100 対応)	
		CD-ROM	最大 24 倍速 (E-IDE)	
		CD-R/RW	[CTO] 読み出し: CD-ROM/R: 最大 24 倍速, CD-RW: 最大 8 倍速、 書き込み: CD-R: 最大 8 倍速, CD-RW: 最大 8 倍速、 ハッピーアンダーライナー防止機能付き、(ライティングソフト添付 *9)	
		DVD-ROM *10	[CTO] DVD-ROM: 最大 8 倍速 / CD-ROM: 最大 24 倍速 (E-IDE)	
10	サウンド機能		AC97 Sound (スプレッド 16bit, 48kHz)	
11	拡張スロット	PCI (縦 × 横) スロット 1	107 × 160mm 以下	
		*11 スロット 2	80 × 160mm 以下	
		メモリー	2 (1 スロット使用済)	
12	インターフェイス	シリアル × 1 パラレル × 1 キーボード × 1 マウス × 1 USB × 2 マイクイン × 1 ラインイン × 1 ラインアウト × 1 ヘッドホン × 1 アナログ RGB ディスプレイ × 1 デジタル RGB ディスプレイ (DVI-D *12) × 1		
13	ネットワーク		LAN (100BASE-TX/10BASE-T 自動認識)	
14	キーボード・マウス		USB キーボード・USB ホールマウス *13	
15	外形寸法 W × D × H		78 × 320 × 300 mm *14	
16	質量		約 6.0 kg	
17	消費電力 *15 標準 (最大 / 最小)	Windows XP	32W (100W/3W)	
		Windows 2000	32W (100W/3W)	
		Windows 98SE	32W (100W/3W)	
18	省エネ法に 基づく表示	区分	R	
		エネルギー 消費効率 *16	Windows XP	0.00074
			Windows 2000	0.00074
			Windows 98SE	0.00074
19	電源		AC100V ± 10% 50/60Hz	

- * 1: Windows 2000 は、Service Pack 2 適用済み版となります。Service Pack のインストールは行えません。
- * 2: 複数の OS モデルは、初回起動時に使用する OS を選択することにより、選択した OS で起動します。選択しなかった OS は選択後にはなくなります。「リカバリ CD-ROM」を標準添付しており、誤ってシステムファイルを消去してしまった時、OS 選択後の状態に復旧することができます。
初回起動時に選択しなかった OS は使用できません。選択しなかった OS を使用する場合には、別途バッテリー等をご購入ください。
- * 3: AMD 社が定めた、QuantumSpeed™ アーキテクチャに基づく性能基準であり、CPU の動作クロック周波数ではありません。
- * 4: 本体導入後にメモリーボードを増設する場合、メモリー容量の組み合わせによっては導入済みのメモリーボードを取り外して、新しいメモリーボードを増設する必要がある場合があります。
最大構成容量にするためには、256MB メモリー 2 枚で構成します。
- * 5: Windows XP、Windows 98SE では、マルチディスプレイ、同時表示が可能です。Windows 2000 では同時表示のみ可能です。マルチディスプレイ、同時表示の際はディスプレイの解像度は Windows XP/2000 では、1024 × 768 ドットまで Windows 98SE では 1280 × 1024 ドットまで（表示色は Windows XP では "中 (16ビット)"、Windows 2000 では "High Color (16ビット)"、Windows 98SE では "True Color (32ビット)" まで）です。
Windows XP では、640 × 480 ドットは使用できません。
- * 6: 3 モードドライブは複数の OS モデル (Windows XP/Windows 2000) の場合はプレインストールされておらず、バンドルされております。Windows 98SE モデルでは、プレインストールおよびバンドルされています。
- * 7: 複数の OS モデル (Windows XP/Windows 2000) では NTFS 形式で約 10GB までフォーマットしてあります。残りは空き領域となっていますので、Windows XP/Windows 2000 では "ディスクの管理" を使用して別途任意サイズでドライブを作成して使用することが可能です。Windows 98SE モデルでは、HDD は FAT32 形式で全領域が C ドライブとして設定されています。
- * 8: 60GB HDD モデルは、2002 年 5 月 15 日発売予定です。
- * 9: Roxio™, Inc. Easy CD Creator® 5 Basic が添付されます。
- * 10: DVD-ROM ドライブ モデルは、2002 年 5 月 15 日発売予定です。
- * 11: PCI 2.2 準拠の 5V システム用コネクタを採用。(3.3V も給電)
PCI ボードのサイズは、スロットに挿入される接栓部分を含みます。
- * 12: デジタル液晶ディスプレイと変換コネクタのセットモデルにて接続できます。接続が可能なセットモデルの形名につきましては、価格表または構成ガイドをご参照ください。尚、本モデルでは、デジタル液晶ディスプレイへの電源の供給を行っておりません。必ず電源が自己で供給されているデジタル液晶ディスプレイをご選択ください。
- * 13: USB 接続ボードは出荷時に選択しなかった OS でのご使用はサポート致しません。(Windows 98SE モデルに標準選定で添付されている USB 接続ボードと、複数のモデルに添付されている USB 接続ボードとは仕様が異なります。)
- * 14: バッテリーコンスタントを含まないサイズです。
- * 15: 消費電力は、CRT 接続時の値です。
- * 16: エネルギー消費効率とは、省エネ法で定める測定方法により測定された消費電力を省エネ法で定める複合理論性能で除したものです。

周辺装置

< 凡例 > 選択接続 [搭載]
同時接続 [搭載] 可

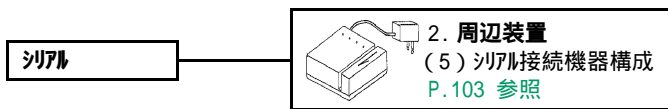
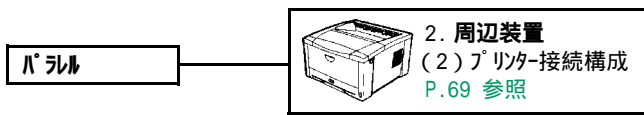
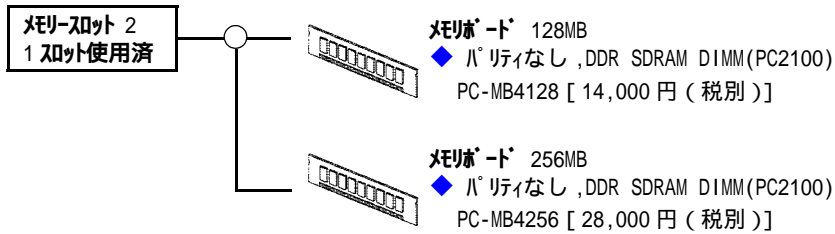
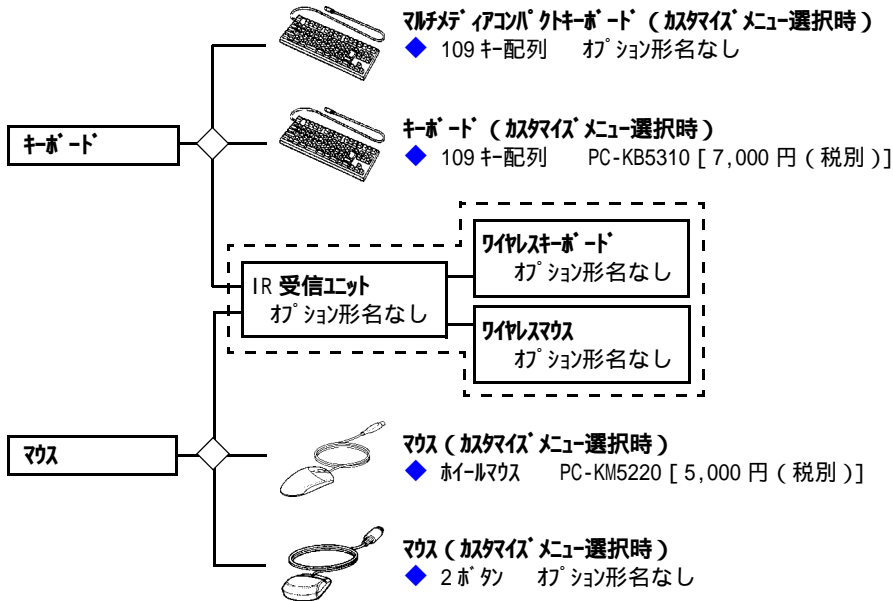
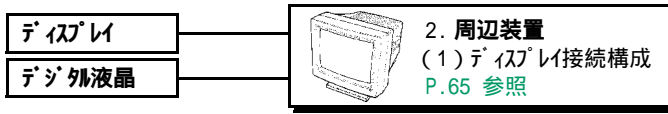

< 凡例 > 選択接続 [搭載]
 同時接続 [搭載] 可

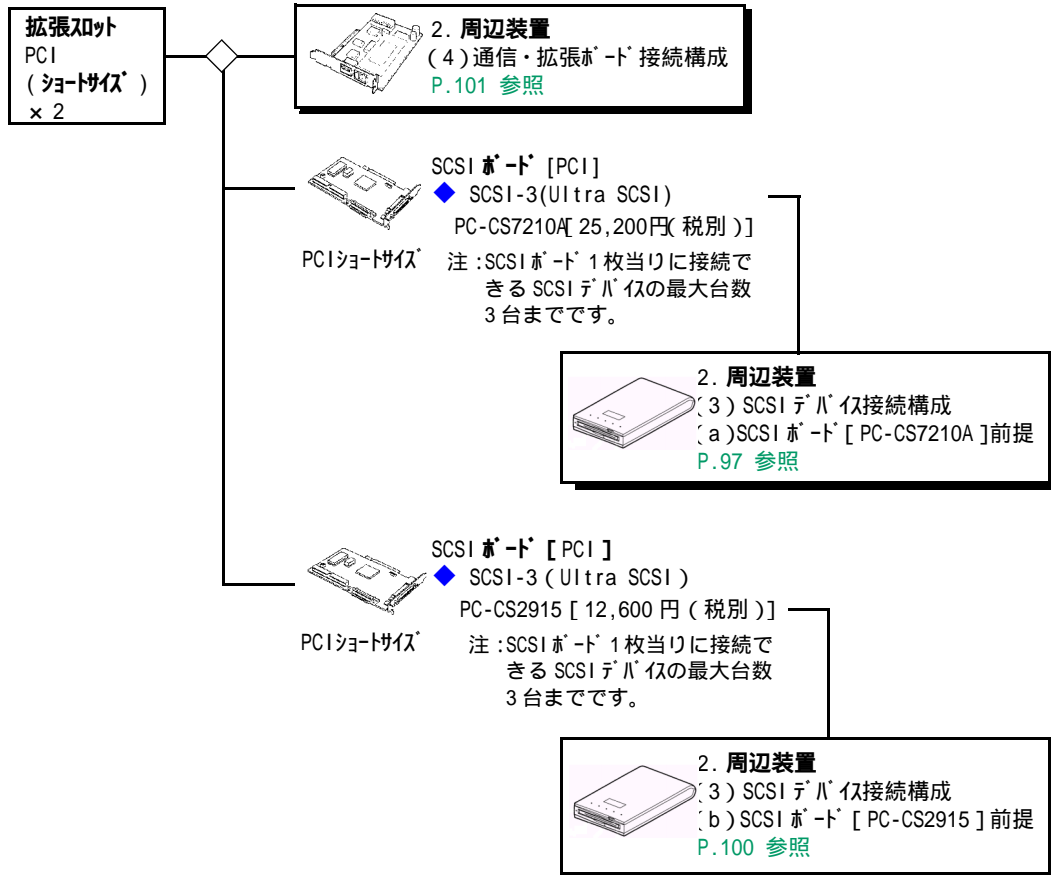

マイク  **マイク**
 ◆ ハンド型マイク PC-AM2100 [1,900円 (税別)]

ライン出力  **スピーカー**
 ◆ 出力:1.5W × 1.5W アンプ内蔵 左右セット PC-AM307 [2,900円(税別)]

< 凡例 > 選択接続 [搭載]
 同時接続 [搭載] 可

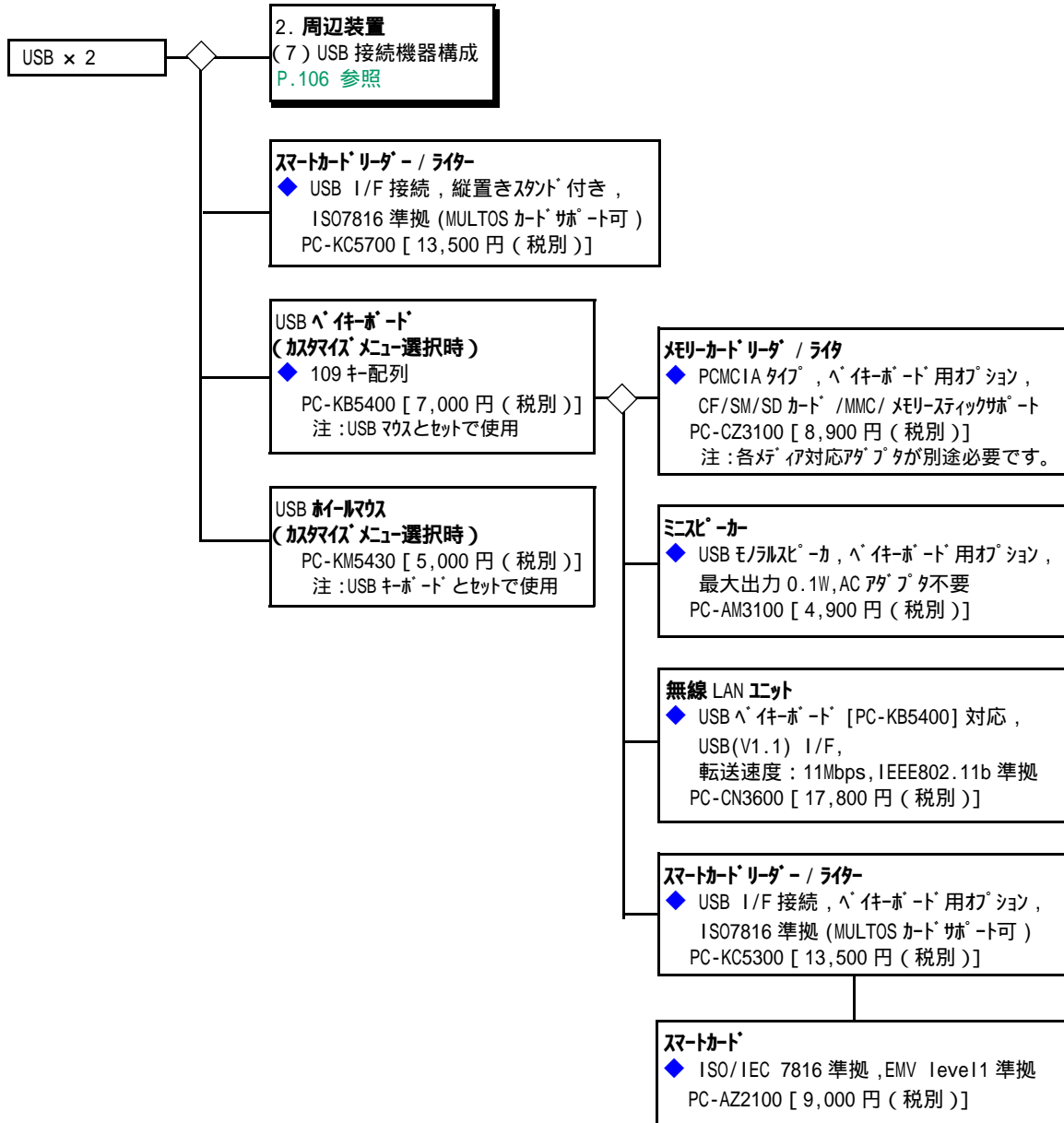

1.8 FLORA 310(PC7DP4-xxxxxxxxx モデル)



CTO ベースモデル

CPU	OS	液晶	希望小売価格	形名
Intel®Celeron® プロセッサ (1AGHz)	Windows XP/Windows 2000 レクタブル OS モデル	15 型液晶	199,000 円 (税別)	PC7DP4-U264H1K00
		17 型液晶	229,000 円 (税別)	PC7DP4-U2A4H1K00
	Windows NT 4.0 モデル *1,*2	15 型液晶	192,000 円 (税別)	PC7DP4-B262H1C00
		17 型液晶	222,000 円 (税別)	PC7DP4-B2A2H1C00
	Windows 98SE モデル	15 型液晶	178,000 円 (税別)	PC7DP4-G262H1L00
		17 型液晶	208,000 円 (税別)	PC7DP4-G2A2H1L00
Intel®Pentium®III プロセッサ (1.13AGHz)	Windows XP/Windows 2000 レクタブル OS モデル	15 型液晶	223,000 円 (税別)	PC7DP4-UP64H1K00
		17 型液晶	253,000 円 (税別)	PC7DP4-UPA4H1K00
	Windows NT 4.0 モデル *1,*2	15 型液晶	216,000 円 (税別)	PC7DP4-BP62H1C00
		17 型液晶	246,000 円 (税別)	PC7DP4-BPA2H1C00
	Windows 98SE モデル	15 型液晶	202,000 円 (税別)	PC7DP4-GP62H1L00
		17 型液晶	232,000 円 (税別)	PC7DP4-GPA2H1L00
Intel®Pentium®III プロセッサ (1BGHz)	Windows XP/Windows 2000 レクタブル OS モデル	15 型液晶	216,000 円 (税別)	PC7DP4-UK64H1K00
		17 型液晶	246,000 円 (税別)	PC7DP4-UKA4H1K00
	Windows NT 4.0 モデル *1,*2	15 型液晶	209,000 円 (税別)	PC7DP4-BK62H1C00
		17 型液晶	239,000 円 (税別)	PC7DP4-BKA2H1C00
	Windows 98SE モデル	15 型液晶	195,000 円 (税別)	PC7DP4-GK62H1L00
		17 型液晶	225,000 円 (税別)	PC7DP4-GKA2H1L00

カスタムメイドメニュー

項目	内 容	形 名 変 更 部								希望小売 価格	
		~									
液晶ユニット	15 型スーパ-ヒューアカ-液晶 (グリーン)							8			+0
	17 型スーパ-ヒューアカ-液晶							A			+30,000
メモリ *4	Windows NT4.0, Windows98	64MB 128MB(128MBx1)						4			+7,000
		64MB 256MB(256MBx1)						8			+21,000
		64MB 384MB(256MBx1+128MBx1)							A		+35,000
	Windows XP/ Windows 2000 レクタブル	64MB 512MB(256MBx2)							C		+49,000
		128MB 256MB(256MBx1)							8		+14,000
		128MB 384MB(256MBx1+128MB+1)							A		+28,000
	128MB 512MB(256MBx2)							C		+42,000	
HDD ユニット	40GB								P		+7,000
リムーバブル ディスクユニット	FDD+CD-R/RW(読み出し:最大24倍速,書き込み: 最大8倍速,書き換え:最大8倍速)									2	+18,000
	FDD+DVD-ROM(読み出し: DVD-ROM最大8倍速, CD-ROM最大24倍速)									3	+14,000
キーボード・マウス	109 配列準拠キーボード + ホイールマウス									C	+0
	109 配列準拠キーボード + 2ボタンマウス									A	+0
	マルチメディアコンパ-クトキーボード + ホイールマウス									E	+1,400
	ワイヤレスマルチメディアコンパ-クトキーボード + マルチスクロ-ルマウス									F	+8,400
著名ソフト *3	Microsoft Office XP									P	+22,400
	Microsoft Office XP+ATOK14									E	+29,200
	一太郎 11									K	+14,000
	ATOK14									C	+6,800

- * 1: Windows NT 4.0 でマウスのホイール機能を使用する場合には、バンドルされている Logitech MouseWare をインストールする必要があります。
- * 2: Windows NT 4.0 では USB キーボード、USB マウスは使用できません。それ以外のキーボードを選択ください。
- * 3: ジャストシステム 一太郎 11、ATOK14 はプレインストールされていません。インストールの際には、CD-ROM ドライブ、CD-R/RW ドライブ、DVD-ROM ドライブのいずれかが必要です。
- * 4: Windows XP/2000 以降のモデルでは、メモリは標準で 128MB 以上しか選択できません。

概略仕様

システム装置		FLORA 310	
形名	Windows XP/Windows 2000 *1	PC7DP4-U264H1K00	
	レクタブル OS モデル *2	PC7DP4-U2A4H1K00	
	Windows NT 4.0 モデル *3	PC7DP4-B262H1C00 PC7DP4-B2A2H1C00	
	Windows 98SE モデル	PC7DP4-G262H1L00 PC7DP4-G2A2H1L00	
1	CPU (周波数)	Intel®Celeron® プロセッサ (1GHz)	
2	2次キャッシュメモリー	256KB	
3	システムバスクロック	100MHz	
4	チップセット	SiS 社 SiS630ST チップセット	
5	メモリー	標準	64MB(64MB × 1) / [レクタブル OS モデル]128MB(128MB × 1) (PC133, バッテリーなし, SDRAM, ビデオ RAM と共用)
		最大 *4	512MB (PC133, バッテリーなし, SDRAM, 256MB × 2, ビデオ RAM と共用)
6	表示解像度 (表示色) *5	640 × 480(1677 万色), 800 × 600(1677 万色), 1024 × 768(1677 万色), 1280 × 1024(65536 色)(17 型のみ) *6	
7	ビデオシステム	チップセット SiS630ST に内蔵	
8	ビデオ RAM	8MB (4/16/32MB に変更可能、メモリーと共用)	
9	ディスプレイ	15 型スーパーベリャアカー液晶 (S-IPS) [CTO]17 型スーパーベリャアカー液晶 (S-IPS)	
10	ファイル装置	FDD	3.5 型 (1.44MB/1.2MB/720KB)*7
		HDD *8 *9	20GB(E-IDE, Ultra ATA/100 対応), [CTO]40GB(E-IDE, Ultra ATA/100 対応)
		CD-ROM *9	最大 24 倍速 (E-IDE)
		CD-R/RW *9	[CTO] 読み出し: CD-ROM/R: 最大 24 倍速, CD-RW: 最大 8 倍速, 書き込み: CD-R: 最大 8 倍速, CD-RW: 最大 8 倍速, バッファアンダランエラー防止機能付き, ライティングソフト添付 *10
		DVD-ROM *9	[CTO] DVD-ROM: 最大 8 倍速 / CD-ROM: 最大 24 倍速 (E-IDE)
11	サウンド機能	AC97 Sound (ステレオ 16bit, 48kHz)	
12	拡張スロット	PCI (縦 × 横) *11	ショートサイズ (107 × 175mm 以下, 高さ制限あり) × 1
		メモリー	2 (1 スロット使用済)
13	インターフェース	シリアル × 1 パラレル × 1 キーボード × 1 マウス × 1 USB × 3 *12 マイクイン × 1 ラインイン × 1 ラインアウト × 1 ヘッドホン × 1 アナログ RGB ディスプレイ × 1	
14	ネットワーク	LAN (100BASE-TX/10BASE-T 自動認識)	
15	キーボード, マウス	USB ハワイキボード・USB ホイールマウス *13 [Windows NT 4.0 モデル]109 配列標準キーボード・ホイールマウス *14	
16	外形寸法 W × D × H	376 × 190 × 387 mm (15 型スーパーベリャアカー液晶の場合) 395 × 230 × 420 mm (17 型スーパーベリャアカー液晶の場合)	
17	質量	約 10kg(15 型スーパーベリャアカー液晶の場合) 約 10kg(17 型スーパーベリャアカー液晶の場合)	
18	消費電力 *15 標準 (最大 / サスペンド時)	Windows XP	約 65W(120W / 約 2W) 約 84W(120W / 約 3W)
		Windows 2000	約 66W(120W / 約 2W) 約 84W(120W / 約 3W)
		Windows NT 4.0	約 67W(120W / 約 31W) 約 85W(120W / 約 31W)
		Windows 98SE	約 67W(120W / 約 3W) 約 84W(120W / 約 3W)
		上段: 15 型 下段: 17 型	

1.8 FLORA 310(PC7DP4-xxxxxxxxx モデル)

システム装置		FLORA 310		
19	省エネ法に 基づく表示 上段：15 型 下段：17 型	区分	R	
		エネルギー - 消費効率 *16	Windows XP	0.001 0.001
			Windows 2000	0.001 0.001
			Windows NT 4.0	0.013 0.013
			Windows 98SE	0.001 0.001
20	電源	AC100V ± 10% 50/60Hz		

システム装置		FLORA 310				
形名	Windows XP/Windows 2000 *1 セクタブル OS モデル *2	PC7DP4-UP64H1K00 PC7DP4-UPA4H1K00	PC7DP4-UK64H1K00 PC7DP4-UKA4H1K00			
	Windows NT 4.0 モデル *3	PC7DP4-BP62H1C00 PC7DP4-BPA2H1C00	PC7DP4-BK62H1C00 PC7DP4-BKA2H1C00			
上段 15 型 下段 17 型	Windows 98SE モデル	PC7DP4-GP62H1L00 PC7DP4-GPA2H1L00	PC7DP4-GK62H1L00 PC7DP4-GKA2H1L00			
1	CPU (周波数)	Intel®Pentium®III プロセッサ (1.13AGHz)	Intel®Pentium®III プロセッサ (1BGHz)			
2	2次キャッシュメモリー	256KB				
3	システムバスクロック	133MHz				
4	チップセット	SiS 社 SiS630ST チップセット				
5	メインメモリー	標準	64MB(64MB × 1) / [セクタブル OS モデル]128MB(128MB × 1) (PC133, パリティなし, SDRAM, ビデオRAM と共用)			
		最大 *4	512MB (PC133, パリティなし, SDRAM, 256MB × 2, ビデオRAM と共用)			
6	表示解像度 (表示色) *5	640 × 480(1677 万色), 800 × 600(1677 万色), 1024 × 768(1677 万色), 1280 × 1024(65536 色)(17 型のみ) *6				
7	ビデオシステム	チップセット SiS630ST に内蔵				
8	ビデオ RAM	8MB (4/16/32MB に変更可能、メインメモリーと共用)				
9	ディスプレイ	15 型スーパーベニアカ-液晶 (S-IPS) [CTO]17 型スーパーベニアカ-液晶 (S-IPS)				
10	ファイル装置	FDD	3.5 型 (1.44MB/1.2MB/720KB)*7			
		HDD *8 *9	20GB(E-IDE,Ultra ATA/100 対応), [CTO]40GB(E-IDE,Ultra ATA/100 対応)			
		CD-ROM *9	最大 24 倍速 (E-IDE)			
		CD-R/RW *9	[CTO] 読み出し: CD-ROM/R: 最大 24 倍速, CD-RW: 最大 8 倍速、 書き込み: CD-R: 最大 8 倍速, CD-RW: 最大 8 倍速, パッファアンダーランエラー防止機能付き, ライティングソフト添付 *10			
		DVD-ROM *9	[CTO] DVD-ROM: 最大 8 倍速 / CD-ROM: 最大 24 倍速 (E-IDE)			
11	サウンド機能	AC97 Sound (ステレオ 16bit, 48kHz)				
12	拡張スロット	PCI (縦 × 横) *11	ショートサイズ (107 × 175mm 以下, 高さ制限あり) × 1			
		メモリー	2 (1 スロット使用済)			
13	インターフェース	シリアル × 1 パラレル × 1 キーボード × 1 マウス × 1 USB × 3 *12 マイクイン × 1 ラインイン × 1 ラインアウト × 1 ヘッドホン × 1 アログ RGB ディスプレイ × 1				
14	ネットワーク	LAN (100BASE-TX/10BASE-T 自動認識)				
15	キーボード, マウス	USB 付属キーボード・USB ホールマウス *13 [Windows NT 4.0 モデル]109 配列標準キーボード・ホールマウス *14				
16	外形寸法 W × D × H	376 × 190 × 387 mm (15 型スーパーベニアカ-液晶の場合) 395 × 230 × 420 mm (17 型スーパーベニアカ-液晶の場合)				
17	質量	約 10kg(15 型スーパーベニアカ-液晶の場合) 約 10kg(17 型スーパーベニアカ-液晶の場合)				
18	消費電力 *15 標準 (最大 / サスペンド時)	Windows XP	約 61W(120W/ 約 3W)	約 50W(120W/ 約 3W)		
			約 84W(120W/ 約 3W)	約 72W(120W/ 約 3W)		
		Windows 2000	約 69W(120W/ 約 3W)	約 58W(120W/ 約 3W)		
			約 87W(120W/ 約 3W)	約 74W(120W/ 約 3W)		
		Windows NT 4.0	約 61W(120W/ 約 32W)	約 69W(120W/ 約 21W)		
Windows 98SE	約 71W(120W/ 約 32W)	約 81W(120W/ 約 21W)				
上段: 15 型 下段: 17 型	Windows 98SE	約 69W(120W/ 約 3W)	約 59W(120W/ 約 3W)			
19	省エネ法に 基づく表示	区分	R			
			区別 - 消費効率 *16	Windows XP	0.001	0.001
				Windows 2000	0.001	0.001
				Windows NT 4.0	0.012	0.0090
				Windows 98SE	0.001	0.001
上段: 15 型 下段: 17 型	Windows 98SE	0.012		0.0090		

システム装置	FLORA 310
20 電源	AC100V ± 10% 50/60Hz

- * 1: Windows 2000 は、Service Pack 2 適用済み版となります。Service Pack のインストールは行えません。
- * 2: 複数の OS モデルは、初回起動時に使用する OS を選択することにより、選択した OS で起動します。選択しなかった OS は選択後にはなくなります。「リカバリ CD-ROM」を標準添付しており、誤ってシステムファイルを消去してしまった時、OS 選択後の状態に復旧することができます。
初回起動時に選択しなかった OS は使用できません。選択しなかった OS を使用する場合には、別途バッテリー等をご購入ください。
- * 3: Windows NT 4.0 の Service Pack は、Service Pack 6a となります。Service Pack のインストールは行えません。
- * 4: 本体導入後にメモリーボードを増設する場合、メモリー容量の組み合わせによっては導入済みのメモリーボードを取り外して、新しいメモリーボードを増設する必要がある場合があります。
- * 5: Windows XP、Windows 98SE では、マルチディスプレイが可能です。Windows 2000、Windows NT 4.0 では同時表示のみ可能です。外部ディスプレイとの同時表示を行う場合、内蔵ディスプレイの解像度を超える解像度は設定しないでください。正常に表示できない場合があります。マルチディスプレイの場合、内蔵ディスプレイの解像度は 1024 × 768 ドット (65536 色) までです。同時表示の際は内蔵および外部ディスプレイの解像度は 1024 × 768 ドット (65536 色) までです。
- * 6: 17 型スーパーヒューア液晶では、1280 × 1024 ドット表示の場合、65536 色までしか表示できません。
- * 7: 3 モードドライブは複数の OS モデル (Windows XP/Windows 2000)、Windows NT 4.0 モデルの場合はプレインストールされており、バンドルされています。Windows 98SE モデルでは、プレインストールおよびバンドルされています。
- * 8: 複数の OS モデル (Windows XP/Windows 2000) では NTFS 形式で約 10GB まで、Windows NT 4.0 モデルでは、NTFS 形式で約 8GB までフォーマットしてあります。残りは空き領域となっていますので、Windows XP/Windows 2000 では「ディスクの管理」、Windows NT 4.0 では「ディスクアドミニストレータ」を使用して別途任意サイズでドライブを作成して使用することが可能です。Windows 98SE モデルでは、HDD は FAT32 形式で全領域が C ドライブとして設定されています。
- * 9: Windows NT 4.0 では、IDE デバイスの転送モードは、出荷時には PIO モードに設定しています。DMA モードで使用する場合には、制限事項があります。詳しくは、Microsoft 社の Knowledge Base 文章番号:Q174232 に記載されています。
- * 10: Roxio™, Inc. Easy CD Creator®5 Basic が添付されます。
- * 11: PCI 2.2 準拠の 5V システム用コネクタを採用。(3.3V も給電)
PCI ボードの一部(以下の色付き範囲)に搭載されている部品の高さが 4mm 以上の場合、その部品の搭載位置によってはメモリーボードと干渉することがあります。

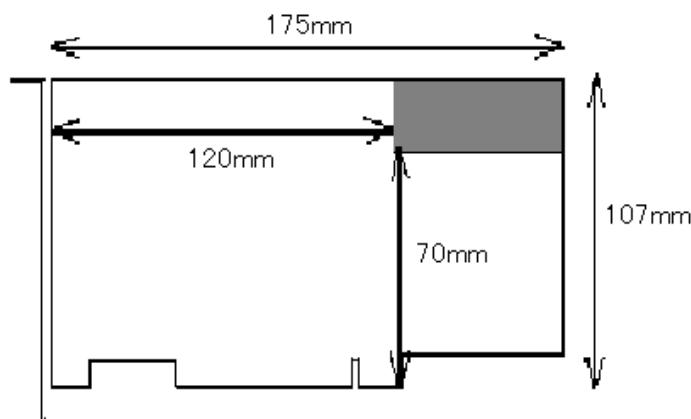

- * 12: USB インターフェイスは、Windows NT 4.0 ではサポートしていません。また、すべての USB 対応周辺機器の動作を保証するものではありません。
- * 13: Windows NT 4.0 では使用できません。また、USB 接続ボードは出荷時に選択しなかった OS でのご使用はサポート致しません。(Windows 98SE モデルに標準選択で選択されている USB 接続ボードと、複数のモデルに添付されている USB 接続ボードとは仕様異なります。)
- * 14: Windows NT 4.0 でロジテックのマウス機能を使用する場合には、バンドルされている Logitech MouseWare をインストールする必要があります。
- * 15: Windows NT 4.0 では、バンドルされている APM 2.0 for NT を使用することで、パワーマネージメント機能を使用することができますが、サスペンド機能は使用できません。
Windows NT 4.0 のサスペンド時の値は、APM 2.0 for NT を使用した場合のスタンバイ起動時の値です。
なお、APM 2.0 for NT をインストールする場合には事前に IDE ドライブおよびパワーオUTFilter をインストールする必要があります。(APM 2.0 for NT は、PC7DP4-Bxxxxxxx モデルにのみバンドルされています。)
- * 16: エネルギー消費効率とは、省エネ法で定める測定方法により測定された消費電力を省エネ法で定める複合理論性能で除したものです。

周辺装置

< 凡例 > 選択接続 [搭載]
同時接続 [搭載] 可

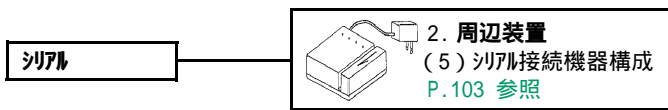
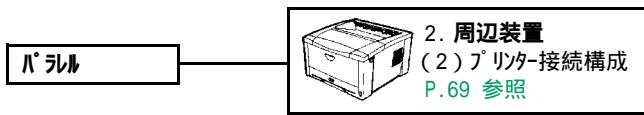
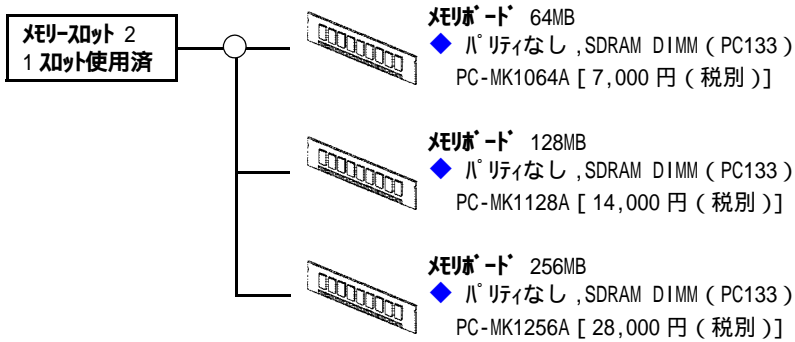
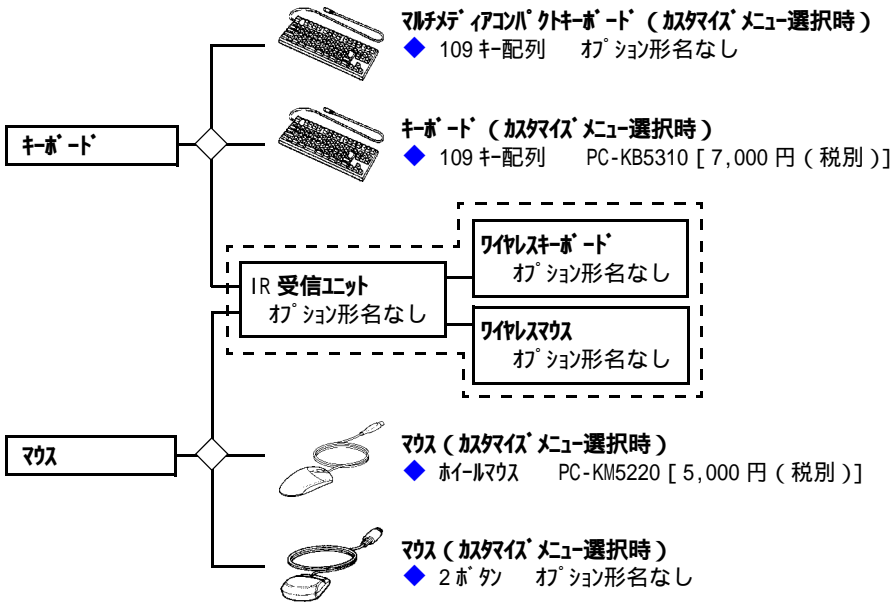
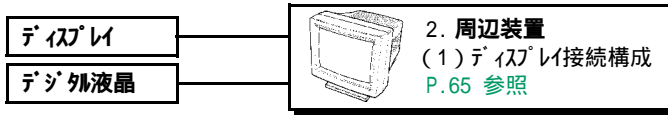

< 凡例 > 選択接続 [搭載]
 同時接続 [搭載] 可

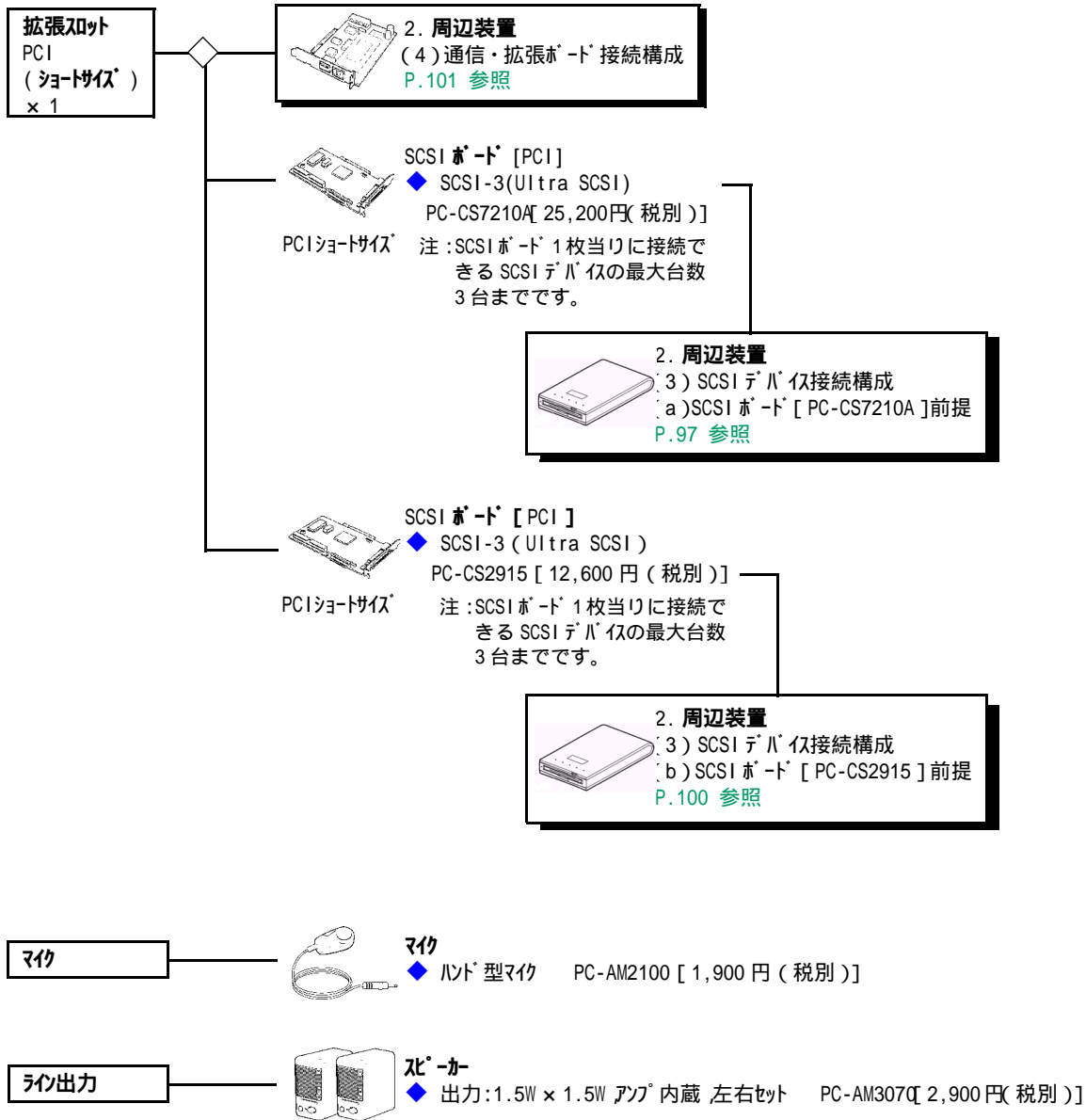

< 凡例 > 選択接続 [搭載]
 同時接続 [搭載] 可

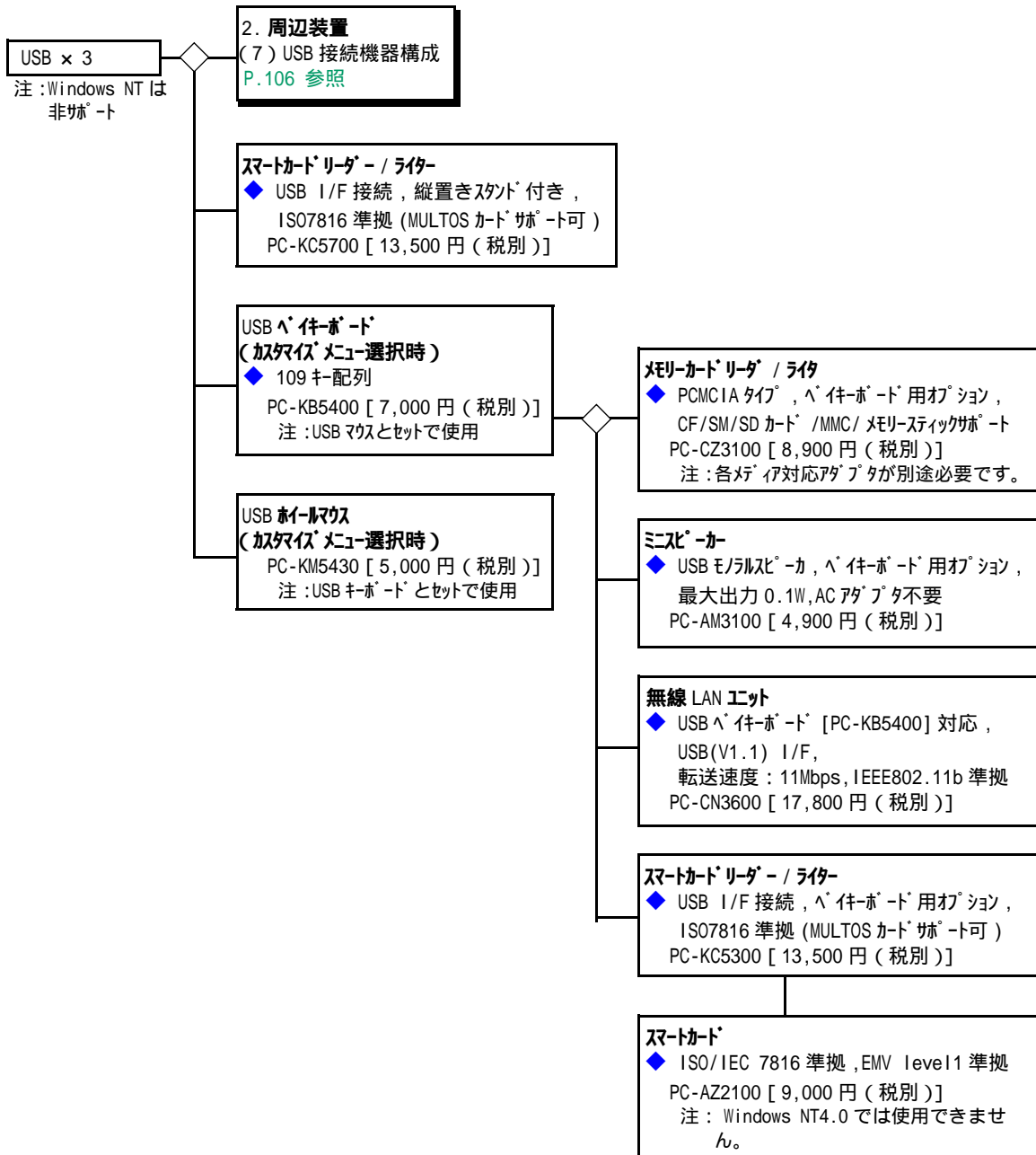

1.9 FLORA 310LV(PC7LA2-xxxxxxx モデル)



CTO ベースモデル

CPU	OS	希望小売価格	形名
Intel®Celeron® プロセッサ (766MHz)	Windows 2000 モデル	179,000 円 (税別)	PC7LA2-PVE2HBU00
	Windows 98SE モデル	165,000 円 (税別)	PC7LA2-GVE2HBU00
	Windows Me モデル	165,000 円 (税別)	PC7LA2-RVE2HBU00

カスタマイズメニュー

項目	内 容	形 名 変 更 部								希望小売 価格	
		~									
メモリー	64MB 128MB(64MBx2)				4						+7,000
	64MB 192MB(64MBx1+128MBx1)				6						+14,000
	64MB 320MB(256MBx1+64MBx1)				9						+28,000
リムーバブル / 通信	CD-ROM + LAN+ モデル							D			+7,000
	外付け USB FDD + CD-ROM + LAN							E			+10,000
	外付け USB FDD + CD-ROM + LAN + モデル							G			+17,000
	CD-ROM + 無線 LAN							H			+31,000
著名ソフト *1	外付け USB FDD+CD-ROM+ 無線 LAN							K			+41,000
	Microsoft Office XP									P	+22,400
著名ソフト *1	Microsoft Office XP + ATOK14									E	+29,000
	一太郎 11									K	+14,000
	ATOK14									C	+6,800

* 1: ジャストシステム 一太郎 11、ATOK14 はインストールされていません。インストールの際には、CD-ROMドライブが必要です。

概略仕様

システム装置		FLORA 310LV		
形名	Windows 2000 用	PC7LA2-PVE2HBU00		
	Windows 98SE 用	PC7LA2-GVE2HBU00		
	Windows Me 用	PC7LA2-RVE2HBU00		
1	CPU (周波数)		Intel® Celeron® プロセッサ (766MHz)	
2	2次キャッシュメモリ		128KB (プロセッサ内蔵)	
3	システムバスクロック		66MHz	
4	チップセット		Intel 社 810E	
5	メモリ	標準	64MB (PC100, ハリティーなし, SDRAM)	
		最大 *1	最大 320MB (PC100, ハリティーなし, SDRAM)	
6	ディスプレイ		14.1 型 TFT カラー	
7	表示解像度 (表示色)	内蔵 LCD	640 × 480 (26 万色), 800 × 600 (26 万色), 1024 × 768 ドット (26 万色)	
		外付け CRT	640 × 480 (26 万色), 800 × 600 (26 万色), 1024 × 768 ドット (26 万色)	
8	ビデオシステム		Intel 社 810E に内蔵	
9	ビデオ RAM		約 10MB *2	
10	ファイル装置	FDD	[CTO オプション] 3.5 型 (1.44MB / 1.2MB / 720KB) (外付け, USB 接続) *3	
		HDD	20GB (Ultra ATA/66 対応, E-IDE) *4	
		CD-ROM	最大 24 倍速	
11	サウンド機能		AC97 Sound (ステレオ 16bit, 48kHz)	
12	拡張スロット	PCI	ロープロファイル PCI (167 × 64mm 以下) × 2 (LAN ポートで 1 スロット使用済)	
		メモリ	2 スロット (1 スロット使用済)	
13	インターフェース *6		USB × 4 *5 ラインイン × 1 ヘッドホン × 1 マイクイン × 1 アナログ RGB ディスプレイ (D-Sub15 ピン) × 1	
14	ネットワーク		LAN (100BASE-TX/10BASE-T 自動認識) [CTO オプション] モデム (データ: 56Kbps, FAX: 14.4Kbps, V42bis) [CTO オプション] 無線 LAN *7	
15	キーボード, マウス		USB マルチメディアコンパクトキーボード (USB ハブ付 *8), USB ホールマウス	
16	外形寸法 W × D × H		394 × 210 × 405 mm	
17	質量		約 8.5 kg	
18	消費電力 (最大 / サスペンド時)	Windows 2000	約 39W (約 120W / 約 22W)	
		Windows 98SE	約 39W (約 120W / 約 21W)	
		Windows Me	約 38W (約 120W / 約 21W)	
19	省エネ法に 基づく表示	区分	R	
		I 値 * - 消費効率 *9	Windows 2000	0.0012
			Windows 98SE	0.0012
			Windows Me	0.0012
20	電源		AC100V ± 10% 50/60Hz	

- * 1: 本体導入後にメモリポートを増設する場合、メモリ容量の組合せによっては導入済みのメモリポートを取外して、新しいメモリポートを増設する必要がある場合があります。
- * 2: Intel® Dynamic Video Memory Technology (DVMT) を使用しており、PC の動作状態に応じてビデオ RAM の容量が変化します。
- * 3: DOS モードで使用できるのは、1.44MB フォーマットのみです。
- * 4: Windows 98SE 用、Windows Me 用では、全領域を FAT32 でフォーマットしています。Windows 2000 用では、約 6GB を NTFS でフォーマットしています。
- * 5: USB 対応周辺機器に関しましては、全ての周辺機器の動作を保証するものではありません。
- * 6: シリアルポート、パラレルポート、PS/2ポート(キーボード / マウス)、内蔵 FDD は実装されていません。
- * 7: 有線 LAN 機能は削除されます。
- * 8: キーボードの USB ハブは、USB ホールマウス専用です。
- * 9: I 値 - 消費効率とは、省エネ法で定める測定方法により測定された消費電力を省エネ法で定める複合理論性能で除したものです。

周辺装置

< 凡例 > 選択接続 [搭載]
同時接続 [搭載] 可

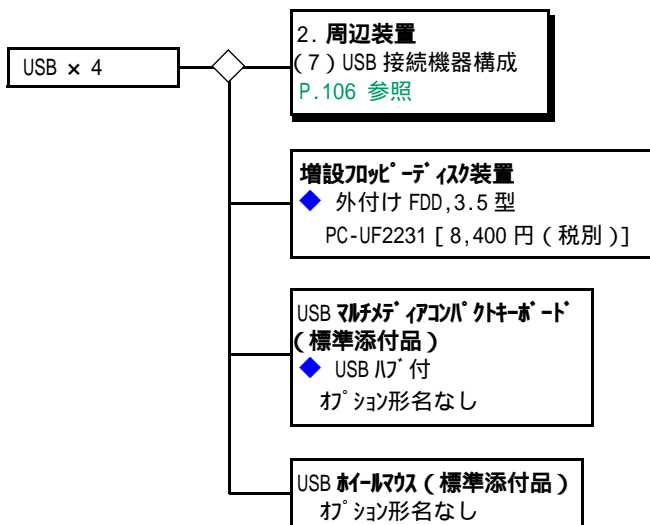
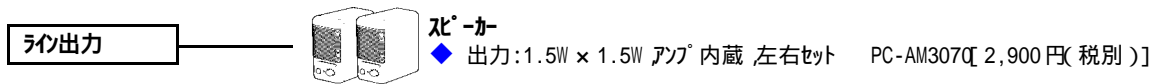
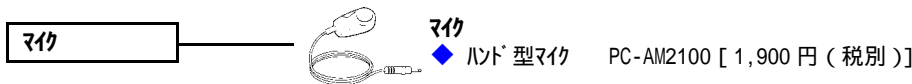
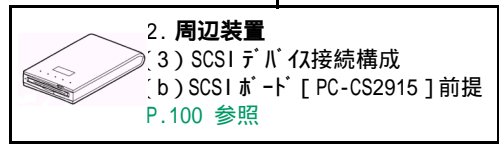
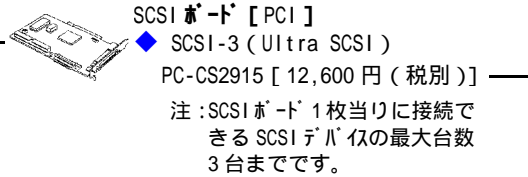
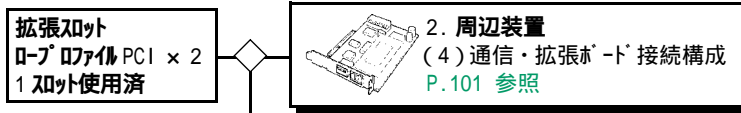
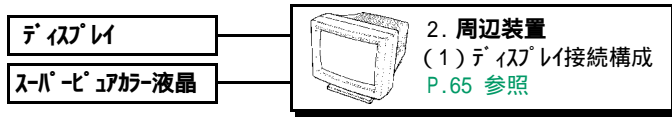

1.10 FLORA 310LV(PC7LA4-xxxxxxx モデル)



CTO ベースモデル

CPU	OS	希望小売価格	形名
Intel®Celeron® プロセッサ (766MHz)	Windows 2000 モデル	270,000 円 (税別)	PC7LA4-PVG4HBU00
	Windows 98SE モデル	256,000 円 (税別)	PC7LA4-GVG4HBU00

カスタマイズメニュー

項目	内容	形名変更部								希望小売価格	
		~									
リムーバブル / 通信	CD-ROM + LAN + モデル								D		+7,000
	外付け USB FDD + CD-ROM + LAN								E		+10,000
	外付け USB FDD + CD-ROM + LAN + モデル								G		+17,000
	CD-ROM + 無線 LAN								H		+31,000
	外付け USB FDD + CD-ROM + 無線 LAN	PC7LA4-							K		+41,000
著名ソフト *1	Microsoft Office XP									P	+22,400
	Microsoft Office XP + ATOK14									E	+29,200
	一太郎 11									K	+14,000
	ATOK14									C	+6,800

* 1: ジャストシステム 一太郎 11、ATOK14 はインストールされていません。インストールの際には、CD-ROM ドライブが必要です。

概略仕様

システム装置			FLORA 310LV	
形名	Windows 2000 モデル		PC7LA4-PVG4HBU00	
	Windows 98SE モデル		PC7LA4-GVG4HBU00	
1	CPU (周波数)		Intel® Celeron® プロセッサ (766MHz)	
2	2次キャッシュメモリー		128KB (プロセッサ内蔵)	
3	システムバスクロック		66MHz	
4	チップセット		Intel 社 810E	
5	メインメモリー		128MB *1 (PC100, 18°リタイなし, SDRAM)	
6	ディスプレイ		15 型 S-IPS TFT カラー	
7	表示解像度 (表示色)	内蔵 LCD	1024 × 768 ドット (1677 万色)	
		外付け CRT	1024 × 768 ドット (1677 万色)	
8	タッチパネル	方式	高透過・超音波タッチパネル方式 (ノックレタイフ°)	
		解像度	4,096 ドット × 4,096 ドット	
		透過率	約 90%	
9	ビデオシステム		Intel 社 810E に内蔵	
10	ビデオ RAM		約 10MB *2	
11	ファイル装置	FDD	[CTO オプション] 3.5 型 (1.44MB / 1.2MB / 720KB) (外付け, USB 接続) *3	
		HDD	20GB (Ultra ATA/66 対応, E-IDE) *4	
		CD-ROM	最大 24 倍速	
12	サウンド機能		AC97 Sound (ステレオ 16bit, 48kHz) チップセット内蔵 +CS4299 コーデック	
13	拡張スロット	PCI	ロープロファイル PCI (167 × 64mm 以下) × 2 (LAN ポートで 1 スロット使用済)	
		メモリー	2 スロット (2 スロット使用済, DIMM)	
14	インターフェース *6		USB × 4 *5 ラインイン × 1 ヘッドホン × 1 マイクイン × 1 アナログ RGB ディスプレイ (D-Sub15 ピン) × 1	
15	ネットワーク		LAN (100BASE-TX/10BASE-T 自動認識) [CTO オプション] モデム (データ: 56Kbps, FAX: 14.4Kbps, V42bis) [CTO オプション] 無線 LAN *7	
16	キーボード, マウス		USB マルチメディアコンパクトキーボード (USB ハブ付 *8), USB ホイールマウス	
17	外形寸法 W × D × H		394 × 210 × 405 mm	
18	質量		約 10 kg	
19	消費電力 (最大 / ストップ時)	Windows 2000	約 60W (約 120W / 約 23W)	
		Windows 98SE	約 60W (約 120W / 約 23W)	
20	省エネ法に 基づく表示	区分	R	
		I 補正 - 消費効率 *9	Windows 2000	0.0013
			Windows 98SE	0.0013
22	電源		AC100V ± 10% 50/60Hz	

- * 1: 本体導入後にメモリーボードを増設する場合、メモリー容量の組合せによっては導入済みのメモリーボードを取外して、新しいメモリーボードを増設する必要がある場合があります。
- * 2: Intel® Dynamic Video Memory Technology (DVMT) を使用しており、PC の動作状態に応じてビデオ RAM の容量が変化します。
- * 3: DOS モードで使用できるのは、1.44MB フォーマットのみです。
- * 4: Windows 98SE モデルでは、全領域を FAT32 でフォーマットしています。
Windows 2000 モデルでは、約 6GB を NTFS でフォーマットしています。
- * 5: USB 対応周辺機器に関しましては、全ての周辺機器の動作を保証するものではありません。
- * 6: シリアルポート、パラレルポート、PS/2 ポート (キーボード / マウス) はありません。
- * 7: 有線 LAN 機能は削除されます。
- * 8: キーボードの USB ハブは、USB ホイールマウス専用です。
- * 9: I 補正 - 消費効率とは、省エネ法で定める測定方法により測定された消費電力を省エネ法で定める複合理論性能で除したものです。

周辺装置

< 凡例 > 選択接続 [搭載]
同時接続 [搭載] 可

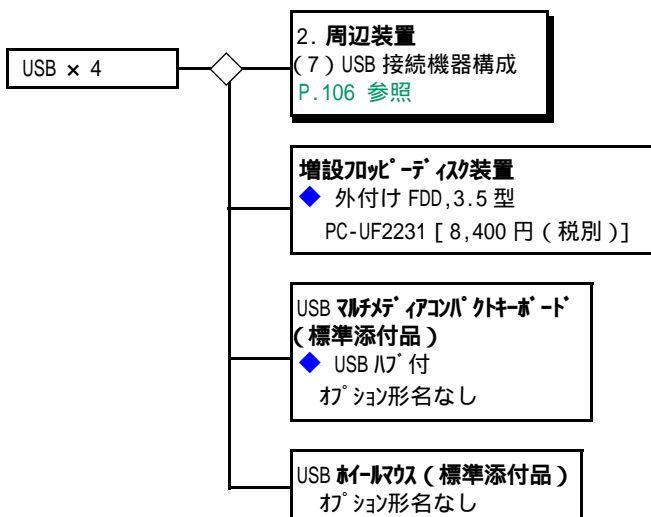
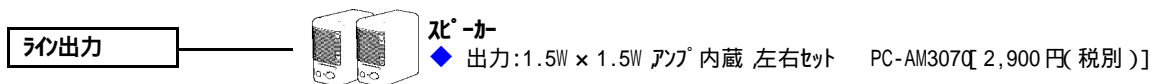
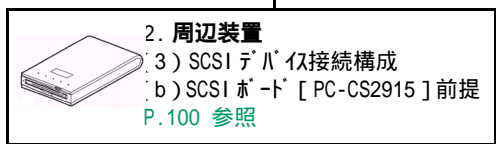
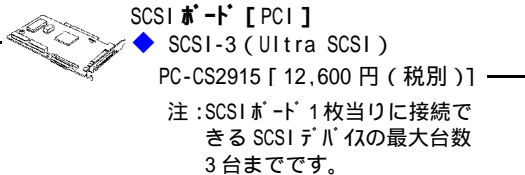
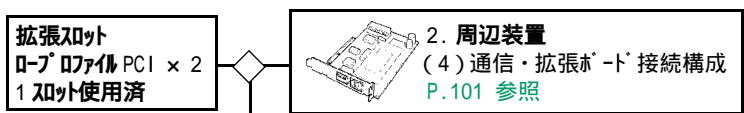
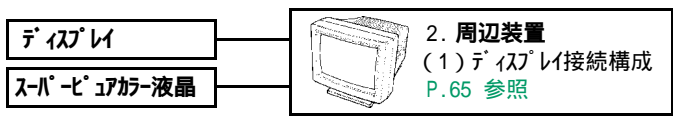

2. 周辺装置 構成図

2.1 ディスプレイ接続構成

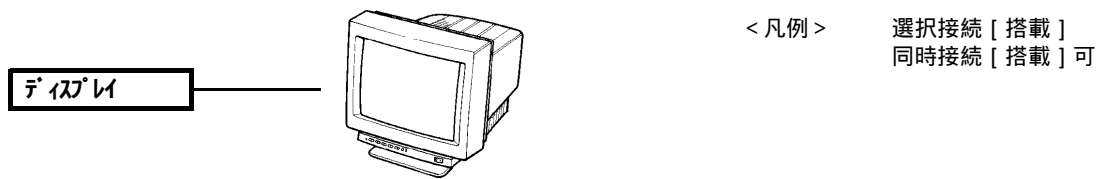

15 型 CRT

- ◆ カラーマルチスキャン 640 × 480 ドット ~ 1280 × 1024 ドット (60Hz)、省電力対応

PC-DC5201 [19,600 円 (税別)]

OS 環境					
WinXP32bit	Win2000	WinNT4.0	Win98SE	Win95	WinMe
-	-	-	-	-	-

370	350			330			310	310LV	
TS6	DV6	DV7	DE1	DK3	DK4	DK5	DP4	LA2	LA4

* 1 : 本体 LCD との同時表示のみ可能です。解像度は、最大 1024 × 768(XGA)までとなります。

17 型 CRT

- ◆ カラーマルチスキャン 640 × 480 ドット ~ 1280 × 1024 ドット (60Hz)、省電力対応

PC-DC7103 [35,000 円 (税別)]

OS 環境					
WinXP32bit	Win2000	WinNT4.0	Win98SE	Win95	WinMe
-	-	-	-	-	-

370	350			330			310	310LV	
TS6	DV6	DV7	DE1	DK3	DK4	DK5	DP4	LA2	LA4

* 1 : 本体 LCD との同時表示のみ可能です。解像度は、最大 1024 × 768(XGA)までとなります。

22 型 CRT

- ◆ ダイヤモンドトロン 640 × 480 ドット ~ 2,040 × 1,536 ドット、省電力対応

PC-DC3622 [148,000 円 (税別)]

OS 環境					
WinXP32bit	Win2000	WinNT4.0	Win98SE	Win95	WinMe
-	-	-	-	-	-

370	350			330			310	310LV	
TS6	DV6	DV7	DE1	DK3	DK4	DK5	DP4	LA2	LA4
								*1	*1

* 1 : 本体 LCD との同時表示のみ可能です。解像度は、最大 1024 × 768(XGA)までとなります。

15 型アナログ液晶ディスプレイ

◆ スーパーピュアカラー液晶ディスプレイ

640 × 480/800 × 600/1024 × 768 ドット、省電力対応、USB ハブ機能内蔵、VESA マウント対応、スピーカー内蔵、デジタル・アナログ I/F、(640 × 480 ドット、800 × 600 ドットは 1024 × 768 ドットに拡大表示)

PC-DT3155 [72,000 円 (税別)]

OS 環境									
WinXP32bit	Win2000			WinNT4.0			Win98SE	Win95	WinMe
-	-	-	-	-	-	-	-	-	-
370	350			330			310	310LV	
TS6	DV6	DV7	DE1	DK3	DK4	DK5	DP4	LA2	LA4
	*1			*1			*1		

* 1 : アナログ接続のみ表示可能です。

18.1 型アナログ液晶ディスプレイ

◆ スーパーピュアカラー液晶ディスプレイ

640 × 480/800 × 600/1024 × 768 ドット、省電力対応、USB ハブ機能内蔵

PC-DT3184 [220,000 円 (税別)]

OS 環境									
WinXP32bit	Win2000			WinNT4.0			Win98SE	Win95	WinMe
-	-	-	-	-	-	-	-	-	-
370	350			330			310	310LV	
TS6	DV6	DV7	DE1	DK3	DK4	DK5	DP4	LA2	LA4
								*1	*1

* 1 : 本体 LCD との同時表示のみ可能です。解像度は、最大 1024 × 768(XGA)までとなります。

◆ 液晶ディスプレイ用アーム

仕様	添付品	形名	標準価格
液晶ディスプレイの位置を、前後左右に移動可能 1台の液晶ディスプレイにつき、1台のアームが必要	-	PC-AU3401	33,600 円

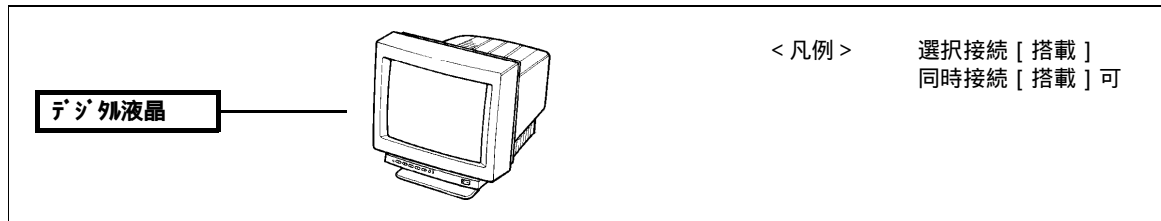

15 型デジタル液晶ディスプレイ

- ◆ **スーパービューカラーデジタル液晶ディスプレイ**
640 × 480/800 × 600/1024 × 768 ドット、省電力対応
PC-DT5151 [74,000 円 (税別)]

OS 環境									
WinXP32bit	Win2000	WinNT4.0	Win98SE	Win95	WinMe				
-	-	-	-	-	-				
370	350		330		310	310LV			
TS6	DV6	DV7	DE1	DK3	DK4	DK5	DP4	LA2	LA4
*1		*1			*1				

*1: 別途、変換コネクタ [PC-ATDV-DF] が必要となります。

- ◆ **液晶ディスプレイ用アーム**

仕様	添付品	形名	標準価格
液晶ディスプレイの位置を、前後左右に移動可能 1台の液晶ディスプレイにつき、1台のアームが必要	-	PC-AU3400	33,600 円

- ◆ **スーパービューカラーデジタル液晶ディスプレイ**
640 × 480/800 × 600/1024 × 768 ドット、省電力対応、変換コネクタ (PC-ATDV-DF) 付き
PC-DT5151S [74,000 円 (税別)]

OS 環境									
WinXP32bit	Win2000	WinNT4.0	Win98SE	Win95	WinMe				
-	-	-	-	-	-				
370	350		330		310	310LV			
TS6	DV6	DV7	DE1	DK3	DK4	DK5	DP4	LA2	LA4

- ◆ **液晶ディスプレイ用アーム**

仕様	添付品	形名	標準価格
液晶ディスプレイの位置を、前後左右に移動可能 1台の液晶ディスプレイにつき、1台のアームが必要	-	PC-AU3400	33,600 円

- ◆ **TFT カラーデジタル液晶ディスプレイ**
640 × 480/800 × 600/1024 × 768 ドット、省電力対応、
VESA マウント対応
PC-DT5155 [64,000 円 (税別)]

OS 環境									
WinXP32bit	Win2000	WinNT4.0	Win98SE	Win95	WinMe				
-	-	-	-	-	-				
370	350		330		310	310LV			
TS6	DV6	DV7	DE1	DK3	DK4	DK5	DP4	LA2	LA4

17型デジタル液晶ディスプレイ

◆ スーパービューカラーデジタル液晶ディスプレイ

640 × 480/800 × 600/1024 × 768/1280 × 1024 ドット、省電力対応、
USB ハブ機能内蔵、VESA マウント対応、スピーカー内蔵

PC-DT5170 [104,000 円 (税別)]

OS 環境					
WinXP32bit	Win2000	WinNT4.0	Win98SE	Win95	WinMe
-	-	-	-	-	-

370	350			330			310	310LV	
TS6	DV6	DV7	DE1	DK3	DK4	DK5	DP4	LA2	LA4
*1		*1	*1		*1	*1			

* 1 : 別途、変換コネクタ [PC-ATDV-DF] が必要となります。

◆ スーパービューカラーデジタル液晶ディスプレイ

640 × 480/800 × 600/1024 × 768/1280 × 1024 ドット、省電力対応、
USB ハブ機能内蔵、VESA マウント対応、スピーカー内蔵、変換コネクタ (PC-ATDV-DF) 付き

PC-DT5170S [104,000 円 (税別)]

OS 環境					
WinXP32bit	Win2000	WinNT4.0	Win98SE	Win95	WinMe
-	-	-	-	-	-

370	350			330			310	310LV	
TS6	DV6	DV7	DE1	DK3	DK4	DK5	DP4	LA2	LA4
			*1						

* 1 : 制限付きサポートです。WindowsXP の safe モードを表示できません。

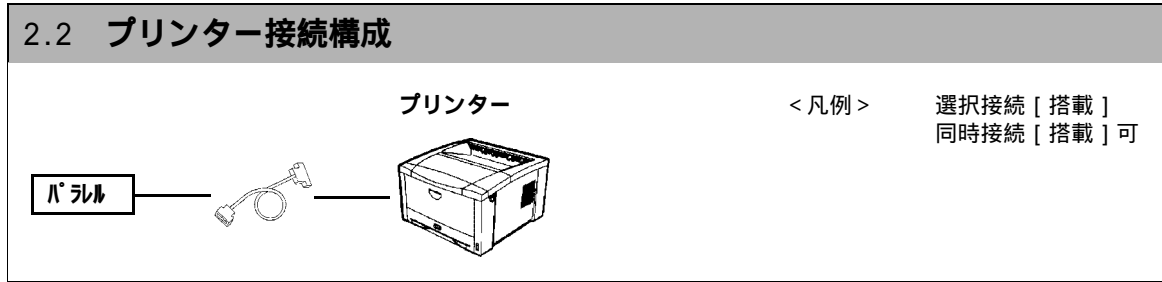

品名	形名	OS 環境						対応環境									
		WinXP 32bit	Win 2000	WinNT 4.0	Win 98SE	Win 95	Win Me	370 TS6	350			330			310	310LV	
								DV6	DV7	DE1	DK3	DK4	DK5	DP4	LA2	LA4	
ブリンター	PC-PD2080		*2	*2											*3	*3	
	PC-PD2130		*2	*2											*3	*3	
	PC-PD2161		*2	*2											*3	*3	
	PC-PD3161		*2	*2											*3	*3	
	PC-PD4080S		*2	*2											*3	*3	
	PC-PD4081		*2	*2											*3	*3	
	PC-PD4130		*2	*2											*3	*3	
ラインブリンター	PC-PN5200		*2	*2											*3	*3	
	PC-PN5400		*2	*2											*3	*3	
	PC-PN5600		*2	*2											*3	*3	
	PC-PN5600P		*2	*2													
モノクロページブリンター	PC-PL2170																
	PC-PL2450																
	PC-PL2560														*3	*3	
	PC-PL2700														*3	*3	
連続紙ページブリンター	PC-PL2810														*3	*3	
カラーページブリンター	PC-PL9120														*3	*3	
	PC-PK2000														*3	*3	
	PC-PK2000N														*3	*3	
	PC-PK2500N														*3	*3	
	PC-PK3000														*3	*3	
	PC-PK3000N														*3	*3	
	PC-PK3500N														*3	*3	
	PC-PK4105														*3	*3	
	PC-PK4105N														*3	*3	
	PC-PK4700N														*3	*3	
PC-PK4800														*3	*3		

2.2 プリンター接続構成

品名	形名	OS 環境						対応環境									
		WinXP 32bit	Win 2000	WinNT 4.0	Win 98SE	Win 95	Win Me	370 TS6	350			330			310	310LV	
								DV6	DV7	DE1	DK3	DK4	DK5	DP4	LA2	LA4	
プリンターセット	PC-PD2080F	*1	*1	*1	*1	*1	*1	*1	*1	*1	*1	*1	*1	*1	*1	*1	*1
	PC-PD2080SB1	*1	*1	*1	*1	*1	*1	*1	*1	*1	*1	*1	*1	*1	*1	*1	*1
	PC-PD2080SB2	*1	*1	*1	*1	*1	*1	*1	*1	*1	*1	*1	*1	*1	*1	*1	*1
	PC-PD2080SB3	*1	*1	*1	*1	*1	*1	*1	*1	*1	*1	*1	*1	*1	*1	*1	*1
	PC-PD2130F	*1	*1	*1	*1	*1	*1	*1	*1	*1	*1	*1	*1	*1	*1	*1	*1
	PC-PD2130SB1	*1	*1	*1	*1	*1	*1	*1	*1	*1	*1	*1	*1	*1	*1	*1	*1
	PC-PD2130SB2	*1	*1	*1	*1	*1	*1	*1	*1	*1	*1	*1	*1	*1	*1	*1	*1
	PC-PD2130SB3	*1	*1	*1	*1	*1	*1	*1	*1	*1	*1	*1	*1	*1	*1	*1	*1
	PC-PD2161F	*1	*1	*1	*1	*1	*1	*1	*1	*1	*1	*1	*1	*1	*1	*1	*1
	PC-PD2161SB1	*1	*1	*1	*1	*1	*1	*1	*1	*1	*1	*1	*1	*1	*1	*1	*1
	PC-PD2161SB2	*1	*1	*1	*1	*1	*1	*1	*1	*1	*1	*1	*1	*1	*1	*1	*1
	PC-PD2161SB3	*1	*1	*1	*1	*1	*1	*1	*1	*1	*1	*1	*1	*1	*1	*1	*1
	PC-PD3161F	*1	*1	*1	*1	*1	*1	*1	*1	*1	*1	*1	*1	*1	*1	*1	*1
	PC-PD3161FD	*1	*1	*1	*1	*1	*1	*1	*1	*1	*1	*1	*1	*1	*1	*1	*1
	PC-PD3161SB1	*1	*1	*1	*1	*1	*1	*1	*1	*1	*1	*1	*1	*1	*1	*1	*1
	PC-PD3161SB2	*1	*1	*1	*1	*1	*1	*1	*1	*1	*1	*1	*1	*1	*1	*1	*1
	PC-PD3161SB3	*1	*1	*1	*1	*1	*1	*1	*1	*1	*1	*1	*1	*1	*1	*1	*1
	PC-PD4080SF	*1	*1	*1	*1	*1	*1	*1	*1	*1	*1	*1	*1	*1	*1	*1	*1
	PC-PD4080SSS1	*1	*1	*1	*1	*1	*1	*1	*1	*1	*1	*1	*1	*1	*1	*1	*1
	PC-PD4080SSS2	*1	*1	*1	*1	*1	*1	*1	*1	*1	*1	*1	*1	*1	*1	*1	*1
	PC-PD4080SSS3	*1	*1	*1	*1	*1	*1	*1	*1	*1	*1	*1	*1	*1	*1	*1	*1
	PC-PD4080SSB3	*1	*1	*1	*1	*1	*1	*1	*1	*1	*1	*1	*1	*1	*1	*1	*1
	PC-PD4081F	*1	*1	*1	*1	*1	*1	*1	*1	*1	*1	*1	*1	*1	*1	*1	*1
	PC-PD4081SB1	*1	*1	*1	*1	*1	*1	*1	*1	*1	*1	*1	*1	*1	*1	*1	*1
	PC-PD4081SB2	*1	*1	*1	*1	*1	*1	*1	*1	*1	*1	*1	*1	*1	*1	*1	*1
	PC-PD4081SB3	*1	*1	*1	*1	*1	*1	*1	*1	*1	*1	*1	*1	*1	*1	*1	*1
	PC-PD4130F	*1	*1	*1	*1	*1	*1	*1	*1	*1	*1	*1	*1	*1	*1	*1	*1
	PC-PD4130SB1	*1	*1	*1	*1	*1	*1	*1	*1	*1	*1	*1	*1	*1	*1	*1	*1
PC-PD4130SB2	*1	*1	*1	*1	*1	*1	*1	*1	*1	*1	*1	*1	*1	*1	*1	*1	
PC-PD4130SB3	*1	*1	*1	*1	*1	*1	*1	*1	*1	*1	*1	*1	*1	*1	*1	*1	
ラインアッププリンターセット	PC-PN5200SB1	*1	*1	*1	*1	*1	*1	*1	*1	*1	*1	*1	*1	*1	*1	*1	
	PC-PN5200SB2	*1	*1	*1	*1	*1	*1	*1	*1	*1	*1	*1	*1	*1	*1	*1	
	PC-PN5200SB3	*1	*1	*1	*1	*1	*1	*1	*1	*1	*1	*1	*1	*1	*1	*1	
	PC-PN5400SB1	*1	*1	*1	*1	*1	*1	*1	*1	*1	*1	*1	*1	*1	*1	*1	*1
	PC-PN5400SB2	*1	*1	*1	*1	*1	*1	*1	*1	*1	*1	*1	*1	*1	*1	*1	*1
	PC-PN5400SB3	*1	*1	*1	*1	*1	*1	*1	*1	*1	*1	*1	*1	*1	*1	*1	*1
	PC-PN5600SB1	*1	*1	*1	*1	*1	*1	*1	*1	*1	*1	*1	*1	*1	*1	*1	*1
	PC-PN5600SB2	*1	*1	*1	*1	*1	*1	*1	*1	*1	*1	*1	*1	*1	*1	*1	*1
	PC-PN5600SB3	*1	*1	*1	*1	*1	*1	*1	*1	*1	*1	*1	*1	*1	*1	*1	*1
	PC-PN5600PSB1	*1	*1	*1	*1	*1	*1	*1	*1	*1	*1	*1	*1	*1	*1	*1	*1
	PC-PN5600PSB2	*1	*1	*1	*1	*1	*1	*1	*1	*1	*1	*1	*1	*1	*1	*1	*1
PC-PN5600PSB3	*1	*1	*1	*1	*1	*1	*1	*1	*1	*1	*1	*1	*1	*1	*1	*1	
モノクロページプリンターセット	PC-PL2170F	*1	*1	*1	*1	*1	*1	*1	*1	*1	*1	*1	*1	*1	*1	*1	
	PC-PL2170SB	*1	*1	*1	*1	*1	*1	*1	*1	*1	*1	*1	*1	*1	*1	*1	
	PC-PL2450SM	*1	*1	*1	*1	*1	*1	*1	*1	*1	*1	*1	*1	*1	*1	*1	
	PC-PL2560SM	*1	*1	*1	*1	*1	*1	*1	*1	*1	*1	*1	*1	*1	*1	*1	
	PC-PL2560SW	*1	*1	*1	*1	*1	*1	*1	*1	*1	*1	*1	*1	*1	*1	*1	
	PC-PL2700SM	*1	*1	*1	*1	*1	*1	*1	*1	*1	*1	*1	*1	*1	*1	*1	
	PC-PL2700SW	*1	*1	*1	*1	*1	*1	*1	*1	*1	*1	*1	*1	*1	*1	*1	
	PC-PL2700SB2	*1	*1	*1	*1	*1	*1	*1	*1	*1	*1	*1	*1	*1	*1	*1	*1
	PC-PL2810PSA	*1	*1	*1	*1	*1	*1	*1	*1	*1	*1	*1	*1	*1	*1	*1	*1
PC-PL2810PSB	*1	*1	*1	*1	*1	*1	*1	*1	*1	*1	*1	*1	*1	*1	*1	*1	
連続紙ページプリンターセット	PC-PL9120SH1	*1	*1	*1	*1	*1	*1	*1	*1	*1	*1	*1	*1	*1	*1	*1	
	PC-PL9120SH2	*1	*1	*1	*1	*1	*1	*1	*1	*1	*1	*1	*1	*1	*1	*1	
	PC-PL9120SB1	*1	*1	*1	*1	*1	*1	*1	*1	*1	*1	*1	*1	*1	*1	*1	
	PC-PL9120SB2	*1	*1	*1	*1	*1	*1	*1	*1	*1	*1	*1	*1	*1	*1	*1	
	PC-PL9120SB5	*1	*1	*1	*1	*1	*1	*1	*1	*1	*1	*1	*1	*1	*1	*1	
	PC-PL9120SB6	*1	*1	*1	*1	*1	*1	*1	*1	*1	*1	*1	*1	*1	*1	*1	
カラーページプリンターセット	PC-PK4800SH1	*1	*1	*1	*1	*1	*1	*1	*1	*1	*1	*1	*1	*1	*1	*1	
	PC-PK4800SH2	*1	*1	*1	*1	*1	*1	*1	*1	*1	*1	*1	*1	*1	*1	*1	
	PC-PK4800SFH1	*1	*1	*1	*1	*1	*1	*1	*1	*1	*1	*1	*1	*1	*1	*1	
ステップルスタッカ	PC-PH27001	*1	*1	*1	*1	*1	*1	*1	*1	*1	*1	*1	*1	*1	*1	*1	
7ビソータ	PC-PH27002	*1	*1	*1	*1	*1	*1	*1	*1	*1	*1	*1	*1	*1	*1	*1	
ステップルフィニッシャ	PC-PH28001	*1	*1	*1	*1	*1	*1	*1	*1	*1	*1	*1	*1	*1	*1	*1	

2.2 プリンター接続構成

品名	形名	OS 環境						対応環境										
		WinXP 32bit	Win 2000	WinNT 4.0	Win 98SE	Win 95	Win Me	370 TS6	350			330			310	310LV		
								DV6	DV7	DE1	DK3	DK4	DK5	DP4	LA2	LA4		
ステープル フィニッシュセット	PC-PL2800F	*1	*1	*1	*1	*1	*1	*1	*1	*1	*1	*1	*1	*1	*1	*1	*1	
メールボックス/ ソーター	PC-PH48001	*1	*1	*1	*1	*1	*1	*1	*1	*1	*1	*1	*1	*1	*1	*1	*1	
メールボックス/ フィニッシュ	PC-PH48002	*1	*1	*1	*1	*1	*1	*1	*1	*1	*1	*1	*1	*1	*1	*1	*1	
オートシート フィーダー	PC-AS1061	*1	*1	*1	*1	*1	*1	*1	*1	*1	*1	*1	*1	*1	*1	*1	*1	
	PC-AS2161	*1	*1	*1	*1	*1	*1	*1	*1	*1	*1	*1	*1	*1	*1	*1	*1	
	PC-AS3130	*1	*1	*1	*1	*1	*1	*1	*1	*1	*1	*1	*1	*1	*1	*1	*1	
	PC-AS3160	*1	*1	*1	*1	*1	*1	*1	*1	*1	*1	*1	*1	*1	*1	*1	*1	
	PC-AS40801S	*1	*1	*1	*1	*1	*1	*1	*1	*1	*1	*1	*1	*1	*1	*1	*1	
	PC-AS40802S	*1	*1	*1	*1	*1	*1	*1	*1	*1	*1	*1	*1	*1	*1	*1	*1	
	PC-AS4081	*1	*1	*1	*1	*1	*1	*1	*1	*1	*1	*1	*1	*1	*1	*1	*1	
PC-AS4130	*1	*1	*1	*1	*1	*1	*1	*1	*1	*1	*1	*1	*1	*1	*1	*1	*1	
ペーパー フィーダー	PC-PF2170	*1	*1	*1	*1	*1	*1	*1	*1	*1	*1	*1	*1	*1	*1	*1	*1	
	PC-PF2450	*1	*1	*1	*1	*1	*1	*1	*1	*1	*1	*1	*1	*1	*1	*1	*1	
	PC-PF25501	*1	*1	*1	*1	*1	*1	*1	*1	*1	*1	*1	*1	*1	*1	*1	*1	
	PC-PF25502	*1	*1	*1	*1	*1	*1	*1	*1	*1	*1	*1	*1	*1	*1	*1	*1	
	PC-PF28101	*1	*1	*1	*1	*1	*1	*1	*1	*1	*1	*1	*1	*1	*1	*1	*1	
	PC-PF28103	*1	*1	*1	*1	*1	*1	*1	*1	*1	*1	*1	*1	*1	*1	*1	*1	
	PC-PF28105	*1	*1	*1	*1	*1	*1	*1	*1	*1	*1	*1	*1	*1	*1	*1	*1	
	PC-PF4100	*1	*1	*1	*1	*1	*1	*1	*1	*1	*1	*1	*1	*1	*1	*1	*1	*1
	PC-PF4110	*1	*1	*1	*1	*1	*1	*1	*1	*1	*1	*1	*1	*1	*1	*1	*1	*1
	PC-PF4120	*1	*1	*1	*1	*1	*1	*1	*1	*1	*1	*1	*1	*1	*1	*1	*1	*1
PC-PF48001	*1	*1	*1	*1	*1	*1	*1	*1	*1	*1	*1	*1	*1	*1	*1	*1	*1	
拡張 ペーパーフィーダ セット	PC-PF47001	*1	*1	*1	*1	*1	*1	*1	*1	*1	*1	*1	*1	*1	*1	*1	*1	
拡張 2 段 給紙ユニット	PC-PF47002	*1	*1	*1	*1	*1	*1	*1	*1	*1	*1	*1	*1	*1	*1	*1	*1	
大容量 給紙装置	PC-PF47003	*1	*1	*1	*1	*1	*1	*1	*1	*1	*1	*1	*1	*1	*1	*1	*1	
ペーパーデッキ	PC-PF27002	*1	*1	*1	*1	*1	*1	*1	*1	*1	*1	*1	*1	*1	*1	*1	*1	
ペーパーデッキ セット	PC-PF4300	*1	*1	*1	*1	*1	*1	*1	*1	*1	*1	*1	*1	*1	*1	*1	*1	
オプション コントローラ	PC-PB2700	*1	*1	*1	*1	*1	*1	*1	*1	*1	*1	*1	*1	*1	*1	*1	*1	
内蔵増設 ハードディスク	PC-PA2700	*1	*1	*1	*1	*1	*1	*1	*1	*1	*1	*1	*1	*1	*1	*1	*1	
PostScript ソフトウェアキット	PC-PA2560	*1	*1	*1	*1	*1	*1	*1	*1	*1	*1	*1	*1	*1	*1	*1	*1	
	PC-PA42101	*1	*1	*1	*1	*1	*1	*1	*1	*1	*1	*1	*1	*1	*1	*1	*1	
	PC-PA47001	*1	*1	*1	*1	*1	*1	*1	*1	*1	*1	*1	*1	*1	*1	*1	*1	
	PC-PA28102	*1	*1	*1	*1	*1	*1	*1	*1	*1	*1	*1	*1	*1	*1	*1	*1	
	PC-PA28103	*1	*1	*1	*1	*1	*1	*1	*1	*1	*1	*1	*1	*1	*1	*1	*1	
PC-PA48002	*1	*1	*1	*1	*1	*1	*1	*1	*1	*1	*1	*1	*1	*1	*1	*1	*1	
防振テーブル	PC-AD10100	*1	*1	*1	*1	*1	*1	*1	*1	*1	*1	*1	*1	*1	*1	*1	*1	
トラクターユニット	PC-PG4080S	*1	*1	*1	*1	*1	*1	*1	*1	*1	*1	*1	*1	*1	*1	*1	*1	
	PC-PG4081	*1	*1	*1	*1	*1	*1	*1	*1	*1	*1	*1	*1	*1	*1	*1	*1	
	PC-PG4130	*1	*1	*1	*1	*1	*1	*1	*1	*1	*1	*1	*1	*1	*1	*1	*1	
ペーパースタック	PC-AD2600	*1	*1	*1	*1	*1	*1	*1	*1	*1	*1	*1	*1	*1	*1	*1	*1	
	PC-AD27002	*1	*1	*1	*1	*1	*1	*1	*1	*1	*1	*1	*1	*1	*1	*1	*1	
	PC-AD4110	*1	*1	*1	*1	*1	*1	*1	*1	*1	*1	*1	*1	*1	*1	*1	*1	
	PC-AD4700	*1	*1	*1	*1	*1	*1	*1	*1	*1	*1	*1	*1	*1	*1	*1	*1	
LAN アダプタ	PC-PB20002A	*1	*1	*1	*1	*1	*1	*1	*1	*1	*1	*1	*1	*1	*1	*1	*1	
	PC-PB20011A	*1	*1	*1	*1	*1	*1	*1	*1	*1	*1	*1	*1	*1	*1	*1	*1	
	PC-PB20101	*1	*1	*1	*1	*1	*1	*1	*1	*1	*1	*1	*1	*1	*1	*1	*1	
	PC-PB20111	*1	*1	*1	*1	*1	*1	*1	*1	*1	*1	*1	*1	*1	*1	*1	*1	
	PC-PB2170	*1	*1	*1	*1	*1	*1	*1	*1	*1	*1	*1	*1	*1	*1	*1	*1	
	PC-PB40002	*1	*1	*1	*1	*1	*1	*1	*1	*1	*1	*1	*1	*1	*1	*1	*1	
	PC-PB20301	*1	*1	*1	*1	*1	*1	*1	*1	*1	*1	*1	*1	*1	*1	*1	*1	
PC-PB20301S1	*1	*1	*1	*1	*1	*1	*1	*1	*1	*1	*1	*1	*1	*1	*1	*1		
KEIS フロントカード	PC-PB20702	*1	*1	*1	*1	*1	*1	*1	*1	*1	*1	*1	*1	*1	*1	*1	*1	
	PC-PB20701A	*1	*1	*1	*1	*1	*1	*1	*1	*1	*1	*1	*1	*1	*1	*1	*1	

2.2 プリンター接続構成

品名	形名	OS 環境						対応環境									
		WinXP 32bit	Win 2000	WinNT 4.0	Win 98SE	Win 95	Win Me	370 TS6	350			330			310	310LV	
								DV6	DV7	DE1	DK3	DK4	DK5	DP4	LA2	LA4	
両面ユニット	PC-PW2550	*1	*1	*1	*1	*1	*1	*1	*1	*1	*1	*1	*1	*1	*1	*1	*1
	PC-PW2800	*1	*1	*1	*1	*1	*1	*1	*1	*1	*1	*1	*1	*1	*1	*1	*1
	PC-PW4300	*1	*1	*1	*1	*1	*1	*1	*1	*1	*1	*1	*1	*1	*1	*1	*1
	PC-PW4110	*1	*1	*1	*1	*1	*1	*1	*1	*1	*1	*1	*1	*1	*1	*1	*1
	PC-PW4120	*1	*1	*1	*1	*1	*1	*1	*1	*1	*1	*1	*1	*1	*1	*1	*1
拡張メモリ	PC-PM27001	*1	*1	*1	*1	*1	*1	*1	*1	*1	*1	*1	*1	*1	*1	*1	*1
	PC-PM27002	*1	*1	*1	*1	*1	*1	*1	*1	*1	*1	*1	*1	*1	*1	*1	*1
	PC-PM2810	*1	*1	*1	*1	*1	*1	*1	*1	*1	*1	*1	*1	*1	*1	*1	*1
	PC-PM41101	*1	*1	*1	*1	*1	*1	*1	*1	*1	*1	*1	*1	*1	*1	*1	*1
	PC-PM42101	*1	*1	*1	*1	*1	*1	*1	*1	*1	*1	*1	*1	*1	*1	*1	*1
	PC-PM47001	*1	*1	*1	*1	*1	*1	*1	*1	*1	*1	*1	*1	*1	*1	*1	*1
	PC-PM47002	*1	*1	*1	*1	*1	*1	*1	*1	*1	*1	*1	*1	*1	*1	*1	*1
	PC-PM48001	*1	*1	*1	*1	*1	*1	*1	*1	*1	*1	*1	*1	*1	*1	*1	*1
プリンセット	PC-PG48001	*1	*1	*1	*1	*1	*1	*1	*1	*1	*1	*1	*1	*1	*1	*1	*1
	PC-PG48002	*1	*1	*1	*1	*1	*1	*1	*1	*1	*1	*1	*1	*1	*1	*1	*1
	PC-PG48003	*1	*1	*1	*1	*1	*1	*1	*1	*1	*1	*1	*1	*1	*1	*1	*1
地震対策キット	PC-PG48005	*1	*1	*1	*1	*1	*1	*1	*1	*1	*1	*1	*1	*1	*1	*1	*1
ハワースタッカー	PC-PH91201	*1	*1	*1	*1	*1	*1	*1	*1	*1	*1	*1	*1	*1	*1	*1	*1
用紙カッター	PC-PH91202	*1	*1	*1	*1	*1	*1	*1	*1	*1	*1	*1	*1	*1	*1	*1	*1

[OS 環境による利用可否] 利用可能な場合、オプション増設などにより可能になる場合も含む
 共通 「×」: 非サポート

「-」: 対象外

「 」: サポート

* 1: セット型名、オプションの OS、PC 対応はプリンター本体に準じます。

* 2: エラーリカバリソフト: 拡張プリンターネットワーク対応。

* 3: LAN 経由で接続してください。(プリンタによっては LAN アダプタの増設が必要です)

共通部品

◆ プリンターケーブル 1

- 1.8m PC-LP1101 [4,000 円]
- 2.5m HT-4996-66E [20,000 円]
- 5.0m HT-4996-66H [28,000 円]

◆ プリンターケーブル 2

- 2m HT-4996-88E [20,000 円]
- 5.0m HT-4996-88H [28,000 円]

◆ LAN アダプターケーブル

仕様	添付品	形名	標準価格
PC-PN5200/PN5400/PN5600/PN5600P, PC-LP9120 用 LAN アダプターケーブル LAN アダプター PC-PB20301 を内蔵するために必要 (パラレル変換コネクタと電源ケーブル)	-	PC-LP20301	5,000 円

◆ LAN アダプター 1

仕様	添付品	形名	標準価格
PC-PD2080/PD2130/PD2161/PD3161/PD4080S/PD4081/PD4130, PC-PN5200/PN5400/PN5600/PN5600P, PC-PL9120 用 LAN アダプター TCP/IP, NetWare, 10BASE-T/100BASE-TX	-	PC-PB20101	88,000 円
PC-PD2080/PD2130/PD2161/PD3161/PD4080S/PD4081/PD4130, PC-PN5200/PN5400/PN5600/PN5600P 用 LAN アダプター, TCP/IP, NetWare, C/S560 サポート, 10BASE-T/100BASE-TX	-	PC-PB20111	268,000 円
PC-PD2080/PD2130/PD2161/PD3161/PD4080S/PD4081/PD4130 用 LAN アダプター TCP/IP(FTP, lpr, TELNET, HTTP, SNMP など), NetBEUI, 10BASE-T/100BASE-TX × 1, パラレル (アンフェノール 36P) × 1	-	PC-PB20301	53,000 円
PC-PN5200/PN5400/PN5600/PN5600P PC-PL9120 用 LAN アダプター プリンターケーブル [PC-LP20301] セットケーブル, TCP/IP(FTP, lpr, TELNET, HTTP, SNMP など), NetBEUI, 10BASE-T/100BASE-TX × 1, パラレル (アンフェノール 36P) × 1	-	PC-PB20301S1	58,000 円

◆ LAN アダプター 3

仕様	添付品	形名	標準価格
PC-PL2450/PL2560/PL2700 用 LAN ホット, TCP/IP, NetWare, 10BASE-T/100BASE-TX *1	-	PC-PB20002A	48,000 円
PC-PL2450/PL2560/PL2700 用 LAN ホット, TCP/IP, NetWare, C/S560 サポート, 10BASE-T/100BASE-TX *1	-	PC-PB20011A	248,000 円

* 1: 他の LAN アダプター及び、内蔵増設ハードディスクも含め 1 台のみ増設可能

◆ LAN アダプター 4

仕様	添付品	形名	標準価格
PC-PK4105/PK2000/PK3000, PC-PL9120 用ネットワーク用オプション, IPX/SPX(NetWare), TCP/IP, Windows95/98, 100BASE-TX/10BASE-T	-	PC-PB40002	58,000 円

◆ LAN アダプター 5

仕様	添付品	形名	標準価格
PC-PL2170 用 LAN ホット, TCP/IP, NetWare, 10BASE-T/100BASE-TX	-	PC-PB2170	25,000 円

シリアルプリンター

◆ シリアルプリンター [IMPACTSTAR-SH080]

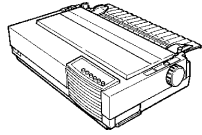
仕様	添付品	形名	標準価格	
 ワイドットインパクト, 180dpi, 75CPS, ESC/Pモード	-	PC-PD2080	99,800 円	プリンターケーブル1
	プリンターケーブル [PC-LP1101]	PC-PD2080F	103,800 円	オートシートフィーダー
	プリンターケーブル [PC-LP1101] LANアダプタ [PC-PB20101]	PC-PD2080SB1	191,800 円	LANアダプター1
	プリンターケーブル [PC-LP1101] LANアダプタ [PC-PB20111]	PC-PD2080SB2	371,800 円	防振テーブル
	LANアダプタ [PC-PB20301]	PC-PD2080SB3	152,800 円	

◆ オートシートフィーダー

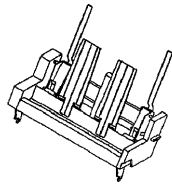
仕様	添付品	形名	標準価格
 PC-PD2080 用自動給紙機構	-	PC-AS1061	64,000 円

◆ 防振テーブル

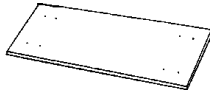
仕様	添付品	形名	標準価格
 振動吸収板	-	PC-AD10100	16,000 円

◆ シリアルプリンター [IMPACTSTAR-SH130]

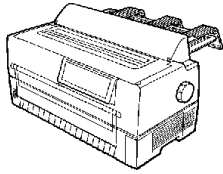
仕様	添付品	形名	標準価格	
 ワイドットマトリクス, 180dpi, 125cps, ESC/Pモード, 前後トラクタ装備	-	PC-PD2130	328,000 円	プリンターケーブル1
	プリンターケーブル [PC-LP1101]	PC-PD2130F	332,000 円	オートシートフィーダー
	プリンターケーブル [PC-LP1101] LANアダプタ [PC-PB20101]	PC-PD2130SB1	420,000 円	LANアダプター1
	プリンターケーブル [PC-LP1101] LANアダプタ [PC-PB20111]	PC-PD2130SB2	600,000 円	防振テーブル
	LANアダプタ [PC-PB20301]	PC-PD2130SB3	381,000 円	

◆ オートシートフィーダー

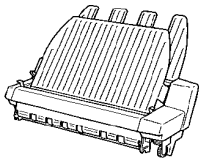
仕様	添付品	形名	標準価格
 PC-PD2130 用自動給紙機構	-	PC-AS3130	70,000 円

◆ 防振テーブル

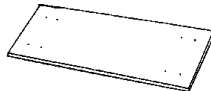
仕様	添付品	形名	標準価格
 振動吸収板	-	PC-AD10100	16,000 円

◆ シリアルプリンター [IMPACTSTAR-SH160]

仕様	添付品	形名	標準価格
 ワイヤドットマトリクス, 180dpi, 160CPS, ESC/Pモード	-	PC-PD2161	488,000 円
	プリンターケーブル [PC-LP1101]	PC-PD2161F	492,000 円
	プリンターケーブル [PC-LP1101] LANアダプタ [PC-PB20101]	PC-PD2161SB1	580,000 円
	プリンターケーブル [PC-LP1101] LANアダプタ [PC-PB20111]	PC-PD2161SB2	760,000 円
	LANアダプタ [PC-PB20301]	PC-PD2161SB3	541,000 円

プリンターケーブル1

オートシートフィーダー

LANアダプター1

防振テーブル

◆ オートシートフィーダー

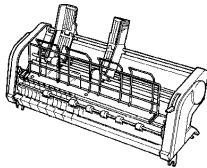
仕様	添付品	形名	標準価格
 PC-PD2161 用自動給紙機構	-	PC-AS2161	80,000 円

◆ 防振テーブル

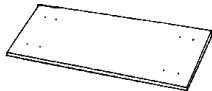
仕様	添付品	形名	標準価格
 振動吸収板	-	PC-AD10100	16,000 円

水平インサータープリンター

◆ 水平インサータープリンター [IMPACTSTAR-SS160]

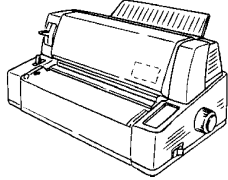
仕様	添付品	形名	標準価格	
 ワイヤドットマトリクス, 180dpi, 160CPS, ESC/Pモード	-	PC-PD3161	648,000円	プリンターケーブル1
	プリンターケーブル [PC-LP1101]	PC-PD3161F	652,000円	オートシートフィーダー
	プリンターケーブル [PC-LP1101] 防振テーブル [PC-AD10100]	PC-PD3161FD	668,000円	LANアダプター1
	プリンターケーブル [PC-LP1101] LANアダプター [PC-PB20101]	PC-PD3161SB1	740,000円	防振テーブル
	プリンターケーブル [PC-LP1101] LANアダプター [PC-PB20111]	PC-PD3161SB2	920,000円	
	LANアダプター [PC-PB20301]	PC-PD3161SB3	701,000円	

◆ オートシートフィーダー

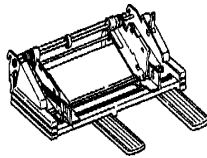
仕様	添付品	形名	標準価格
 PC-PD3161用自動給紙機構	-	PC-AS3160	80,000円

◆ 防振テーブル

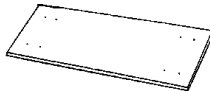
仕様	添付品	形名	標準価格
 振動吸収板	-	PC-AD10100	16,000円

◆ 水平インサータープリンター [IMPACTSTAR-SE080S]

仕様	添付品	形名	標準価格	
ワイヤドットインパクト, 180dpi, 75CPS, ESC/Pモード	-	PC-PD4080S	148,000円	プリンターケーブル1
	プリンターケーブル [PC-LP1101]	PC-PD4080SF	152,000円	イーゼットフィーダー
	プリンターケーブル [PC-LP1101] イーゼットフィーダー [PC-AS40801S]	PC-PD4080SSS1	194,000円	オートシートフィーダー
	プリンターケーブル [PC-LP1101] オートシートフィーダー [PC-AS40802S]	PC-PD4080SSS2	192,000円	LANアダプター1
	プリンターケーブル [PC-LP1101] イーゼットフィーダー [PC-AS40801S] オートシートフィーダー [PC-AS40802S]	PC-PD4080SSS3	234,000円	防振テーブル
	プリンターケーブル [PC-LP1101] オートシートフィーダー [PC-AS40802S]	PC-PD4080SSB3	194,000円	トラクターユニット

◆ イーゼットフィーダー

仕様	添付品	形名	標準価格
PC-PD4080S用斜行補正機構	-	PC-AS40801S	40,000円

◆ オートシートフィーダー

仕様	添付品	形名	標準価格
PC-PD4080S 用自動給紙機構	-	PC-AS40802S	42,000 円

◆ 防振テーブル

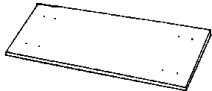
仕様	添付品	形名	標準価格
 振動吸収板	-	PC-AD10100	16,000 円

◆ トラクターユニット

仕様	添付品	形名	標準価格
PC-PD4080S 用増設トラクターユニット	-	PC-PG4080S	14,000 円

◆ 水平インサートプリンター [IMPACTSTAR-SE081]

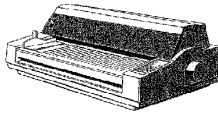
仕様	添付品	形名	標準価格
 ワイドシートインパクト, 180dpi, 80CPS, ESC/P モード	-	PC-PD4081	238,000 円
	プリンターケーブル [PC-LP1101]	PC-PD4081F	242,000 円
	プリンターケーブル [PC-LP1101] LAN アダプター [PC-PB20101]	PC-PD4081SB1	330,000 円
	プリンターケーブル [PC-LP1101] LAN アダプター [PC-PB20111]	PC-PD4081SB2	510,000 円
	LAN アダプター [PC-PB20301]	PC-PD4081SB3	291,000 円

- プリンターケーブル1
- オートシートフィーダー
- LAN アダプター1
- 防振テーブル
- トラクターユニット

◆ オートシートフィーダー

仕様	添付品	形名	標準価格
PC-PD4081 用自動給紙機構	-	PC-AS4081	54,000 円

◆ 防振テーブル

仕様	添付品	形名	標準価格
 振動吸収板	-	PC-AD10100	16,000 円

◆ トラクターユニット

仕様	添付品	形名	標準価格
PC-PD4081 用増設トラクターユニット (後方のみ)	-	PC-PG4081	15,000 円

◆ 水平インサートプリンター [IMPACTSTAR-SE130]

仕様	添付品	形名	標準価格	
ワイドットインパクト, 180dpi, 130CPS, ESC/P モード	-	PC-PD4130	438,000 円	プリンターケーブル1
	プリンターケーブル [PC-LP1101]	PC-PD4130F	442,000 円	オートシートフィーダー
	プリンターケーブル [PC-LP1101] LAN アダプター [PC-PB20101]	PC-PD4130SB1	530,000 円	LAN アダプター1
	プリンターケーブル [PC-LP1101] LAN アダプター [PC-PB20111]	PC-PD4130SB2	710,000 円	防振テーブル
	LAN アダプター [PC-PB20301]	PC-PD4130SB3	491,000 円	トラクターユニット

◆ オートシートフィーダー

仕様	添付品	形名	標準価格
PC-PD4130 用自動給紙機構	-	PC-AS4130	68,000 円

◆ 防振テーブル

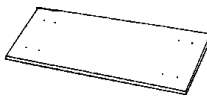
仕様	添付品	形名	標準価格
 振動吸収板	-	PC-AD10100	16,000 円

◆ トラクターユニット

仕様	添付品	形名	標準価格
PC-PD4130 用 増設トラクターユニット	-	PC-PG4130	15,000 円

ラインプリンター

◆ ラインプリンター [IMPACTSTAR-L28]

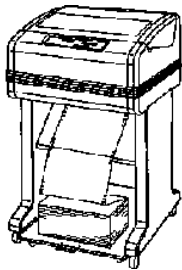
仕様	添付品	形名	標準価格
 インパクトマトリクス, 280LPM, ESC/Pモード	-	PC-PN5200	1,480,000 円
	LANアダプタ [PC-PB20101]	PC-PN5200SB1	1,568,000 円
	LANアダプタ [PC-PB20111]	PC-PN5200SB2	1,748,000 円
	LANアダプタ [PC-PB20301] LANアダプタ内蔵用 ケーブル [PC-LP20301]	PC-PN5200SB3	1,538,000 円

LANアダプター-1

◆ ラインプリンター [IMPACTSTAR-L50]

仕様	添付品	形名	標準価格
 インパクトマトリクス, 500LPM, ESC/Pモード	-	PC-PN5400	2,380,000 円
	LANアダプタ [PC-PB20101]	PC-PN5400SB1	2,368,000 円
	LANアダプタ [PC-PB20111]	PC-PN5400SB2	2,548,000 円
	LANアダプタ [PC-PB20301] LANアダプタ内蔵用 ケーブル [PC-LP20301]	PC-PN5400SB3	2,438,000 円

LANアダプター-1

◆ ラインプリンター [IMPACTSTAR-L80]

仕様	添付品	形名	標準価格
 インパクトマトリクス, 800LPM, ESC/Pモード	-	PC-PN5600	3,980,000 円
	LANアダプタ [PC-PB20101]	PC-PN5600SB1	4,068,000 円
	LANアダプタ [PC-PB20111]	PC-PN5600SB2	4,248,000 円
	LANアダプタ [PC-PB20301] LANアダプタ内蔵用 ケーブル [PC-LP20301]	PC-PN5600SB3	4,038,000 円

LANアダプター-1

◆ ラインプリンター [IMPACTSTAR-L80P]

仕様	添付品	形名	標準価格
 インパクトマトリクス, 800LPM, ESC/Pモード, パワースタック(排紙 折り畳み機構)モデル	-	PC-PN5600P	4,380,000 円
	LANアダプタ [PC-PB20101]	PC-PN5600PSB1	4,468,000 円
	LANアダプタ [PC-PB20111]	PC-PN5600PSB2	4,648,000 円
	LANアダプタ [PC-PB20301] LANアダプタ内蔵用 ケーブル [PC-LP20301]	PC-PN5600PSB3	4,438,000 円

LANアダプター-1

モノクロページプリンター

◆ モノクロページプリンター [BEAMSTAR-M416]

仕様	添付品	形名	標準価格
A4 サイズ ,16 枚 / 分 (A4 縦) , 300/600dpi (300/600/2400dpi 相当) , PostScript3 互換	-	PC-PL2170	79,800 円
	プリンターケーブル [PC-LP1101]	PC-PL2170F	83,800 円
	LAN ホスト [PC-PB2170]	PC-PL2170SB	104,800 円

LAN アダプター-5
ペーパーフィーダー

◆ ペーパーフィーダー

仕様	添付品	形名	標準価格
PC-PL2170 用増設給紙機構 ,250 枚の給紙が可能 , 250 枚用カバーセット添付	-	PC-PF2170	25,000 円

◆ モノクロページプリンター [BEAMSTAR-M320L]

仕様	添付品	形名	標準価格
A3 サイズ ,20 枚 / 分 (A4 横) , 300/600dpi (2400dpi 相当) , LIPS	-	PC-PL2450	148,000 円
	プリンターケーブル [PC-LP1101] 拡張メモリー [PC-PM27001]	PC-PL2450SM	182,000 円

ペーパーフィーダー
メモリー
その他
LAN アダプター-3

◆ ペーパーフィーダー

仕様	添付品	形名	標準価格
PC-PL2450 用ケーブルセット用増設給紙機構 , 250 枚 / セットの給紙が可能 ,3 段増設可能	-	PC-PF2450	40,000 円

◆ メモリー

仕様	添付品	形名	標準価格
拡張メモリー (32MB) *1	-	PC-PM27001	30,000 円
拡張メモリー (64MB) *1	-	PC-PM27002	45,000 円

* 1: 他の拡張メモリーも含め、最大 1 個まで増設可能

◆ その他

仕様	添付品	形名	標準価格
PC-PL2450/PL2560 用内蔵増設ハードディスク *1	-	PC-PA2560	68,000 円
PC-PL2450/PL2560 用 KEIS フォントカード , PC-PB20011A とセットで使用	-	PC-PB20702	65,000 円

* 1: 他の内蔵増設ハードディスク及び、LANアダプタも含め 1 台のみ増設可能。

PC-PL2450 に接続する場合は、拡張メモリ (PC-PM27001/PM27002) の増設が必要です。

◆ モノクロページプリンター [BEAMSTAR-M322]

仕様	添付品	形名	標準価格
A3 サイズ ,22 枚 / 分 (A4 横) , 300/600/1200dpi (1200/2400dpi 相当) , 11 枚 / 分 (A4 横) 時 1200dpi , LIPS	-	PC-PL2560	178,000 円
	プリンターケーブル [PC-LP1101] 拡張メモリ [PC-PM27001] 両面ユニット [PC-PW2550]	PC-PL2560SW	262,000 円
	プリンターケーブル [PC-LP1101] 拡張メモリ [PC-PM27001]	PC-PL2560SM	212,000 円

- プリンターケーブル1
- ペーパーフィーダー
- 両面ユニット
- メモリー
- LAN アダプター 3
- その他

◆ ペーパーフィーダー

仕様	添付品	形名	標準価格
PC-PL2560 用ダブルカセット用増設給紙機構 , 250 枚 / カセットの給紙が可能 ,250 枚二カセット添付 , 2 段まで増設可能 *1	-	PC-PF25501	50,000 円
PC-PL2560 用ダブルカセット用増設給紙機構 , 500 枚 / カセットの給紙が可能 ,500 枚二カセット添付 , 1 段のみ増設可能 *2	-	PC-PF25502	65,000 円

* 1: 2 段増設時には、PC-PF25502 は接続できません。

* 2: PC-PF25501 との組み合わせで 750 枚分の増設が可能です。

◆ 両面ユニット

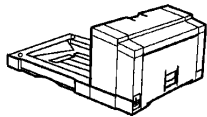
仕様	添付品	形名	標準価格
 PC-PL2560 用両面印刷機構	-	PC-PW2550	50,000 円

◆ メモリー

仕様	添付品	形名	標準価格
拡張メモリー (32MB) *1	-	PC-PM27001	30,000 円
拡張メモリー (64MB) *1	-	PC-PM27002	45,000 円

* 1: 他の拡張メモリーも含め、最大 1 個まで増設可能

◆ その他

仕様	添付品	形名	標準価格
PC-PL2450/PL2560 用内蔵増設ハードディスク *1	-	PC-PA2560	68,000 円
PC-PL2450/PL2560 用 KEIS フォントカード , PC-PB20011A とセットで使用	-	PC-PB20702	65,000 円

* 1: 他の内蔵増設ハードディスク及び、LAN アダプタも含め 1 台のみ増設可能。
PC-PL2450 に接続する場合は、拡張メモリー (PC-PM27001/PM27002) の増設が必要です。

◆ モノクロページプリンター [BEAMSTAR-M332]

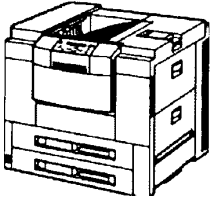
仕様	添付品	形名	標準価格
 A3 サイズ , 32 枚 / 分 (A4 横) , 300/600dpi (2400dpi 相当)	-	PC-PL2700	348,000 円
	プリンターケーブル [PC-LP1101] 拡張メモリー [PC-PM27001]	PC-PL2700SM	382,000 円
	プリンターケーブル [PC-LP1101] 拡張メモリー [PC-PM27001] 両面ユニット [PC-PW4300]	PC-PL2700SW	432,000 円
	LAN ボード [PC-PB20011A] KEIS フォントカード [PC-PB20701A]	PC-PL2700SB2	661,000 円

プリンターケーブル1

両面ユニット

メモリー

LAN アダプター3

ペーパースタック

パーパースタック

その他

◆ 両面ユニット

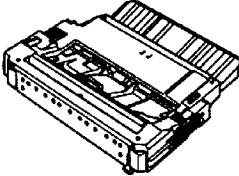
仕様	添付品	形名	標準価格
 PC-PL2700 用両面印刷機構	-	PC-PW4300	50,000 円

◆ メモリー

仕様	添付品	形名	標準価格
拡張メモリー (32MB) *1	-	PC-PM27001	30,000 円
拡張メモリー (64MB) *1	-	PC-PM27002	45,000 円

* 1: 他の拡張メモリーも含め、最大 1 個まで増設可能

◆ ベディスタル

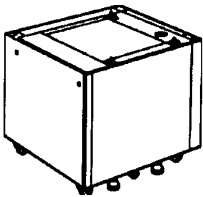
仕様	添付品	形名	標準価格
 PC-PL2700 用専用スタッド *1	-	PC-AD2600	43,000 円
PC-PL2700 用専用スタッド	-	PC-AD27002	50,000 円

* 1: 他のベディスタル及び、ペーパートレイも含め 1 台のみ増設可能

◆ ペーパーデッキ

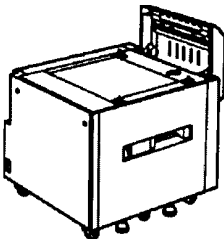
仕様	添付品	形名	標準価格
 PC-PL2700 用増設給紙デッキ, 2,000 枚の給紙が可能, 装着時には PC-PB2700 が必要 *1	-	PC-PF4300	180,000 円
PC-PL2700 用増設給紙デッキ, 500 枚 × 2 段, 装着時には PC-PB2700 が必要 *1	-	PC-PF27002	180,000 円

ステープルフィニッシャー

オプションコントローラー

* 1: 他のペーパートレイ及び、ベディスタルも含め 1 台のみ増設可能

◆ ステープルフィニッシャー

仕様	添付品	形名	標準価格
PC-PL2700 用ステープルフィニッシャー, 2,000 枚排紙機構 *1	-	PC-PH27001	200,000 円
PC-PL2700 用 7 ビンソータ (120 枚 × 7 段排紙) *2	-	PC-PH27002	120,000 円

* 1: 7 ビンソータ [PC-PH27002] との同時搭載は不可

* 2: ステープルスタッカ [PC-PH27001] との同時搭載は不可

◆ オプションコントローラー

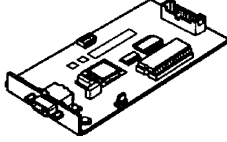
仕様	添付品	形名	標準価格
 PC-PL2700 用 オプションコントローラ, PC-PF27002/PF4300 装着時に必要	-	PC-PB2700	20,000 円

◆ その他

仕様	添付品	形名	標準価格
PC-PL2700 用内蔵増設ハードディスク *1	-	PC-PA2700	68,000 円
PC-PL2700 用 KEIS フォントカード	-	PC-PB20701A	65,000 円

* 1: 他の内蔵増設ハードディスク及び、LAN アダプタも含め 1 台のみ増設可能

◆ モノクロページプリンター [BEAMSTAR-M340 (ART IV)]

仕様	添付品	形名	標準価格
A3 サイズ, 40 枚 / 分 (A4 横), 400/600dpi (2400dpi 相当), 無償保証期間 : 6ヶ月	-	PC-PL2810	438,000 円
平成 3 書体	拡張メモリ [PC-PM2810] PostScript ソフトウェアキット [PC-PA28103]	PC-PL2810PSA	578,000 円
リリカ 2 書体	拡張メモリ [PC-PM2810] PostScript ソフトウェアキット [PC-PA28102]	PC-PL2810PSB	658,000 円

プリンターケーブル1

両面ユニット

ペーパーフィーダー

ペーパーデッキ

その他

◆ 両面ユニット

仕様	添付品	形名	標準価格
PC-PL2810 用両面印刷機構	-	PC-PW2800	100,000 円

◆ メモリー

仕様	添付品	形名	標準価格
拡張メモリ (64MB) *1	-	PC-PM2810	30,000 円

* 1: PC-PL2810 で PostScript(R) ソフトウェアキットを使用する場合やステーブルフィニッシャーを使用して解像度 600dpi の印刷する場合には増設が必要です。

◆ ペーパーフィーダー

仕様	添付品	形名	標準価格
PC-PL2810 用増設給紙機構， 500 枚の給紙が可能，500 枚用紙 - カセット添付	-	PC-PF28101	60,000 円
PC-PL2810 用増設給紙機構， 2,500 枚の給紙が可能，¥500 枚用紙 - カセット × 1 個 / 1,000 枚用紙 - カセット × 2 個添付	-	PC-PF28105	200,000 円

◆ ペーパーデッキ

仕様	添付品	形名	標準価格
PC-PL2810 用増設給紙機構， 1,500 枚の給紙が可能， 500 枚用紙 - カセット × 3 個添付	-	PC-PF28103	170,000 円

ステップフィニッシャー

◆ ステップフィニッシャー

仕様	添付品	形名	標準価格
	-	PC-PH28001	300,000 円
PC-PL2810 用ステップフィニッシャー (A4 2,000 枚排紙、紙止め)	搬入サービス [SD-41C3-UBA0110]	PC-PL2800F	325,000 円

◆ その他

仕様	添付品	形名	標準価格
PC-PL2810 用内蔵増設ハードディスク	-	PC-PA28101	80,000 円
PC-PL2810 用 PostScript ソフトウェアキット (利カ 2 書体)	-	PC-PA28102	175,000 円
PC-PL2810 用 PostScript ソフトウェアキット (平成 3 書体)	-	PC-PA28103	95,000 円

連続紙ページプリンター

◆ 連続紙ページプリンター [REGATSTAR]

仕様	添付品	形名	標準価格	
1650LPM, ESC/P モード ,360dpi	-	PC-PL9120	3,980,000 円	
	ハ°ワースタッカ [PC-PH9120] プ°リナーケーブル [HT-4996-66H]	PC-PL9120SH1	4,548,000 円	LAN アダプター-1
	ハ°ワースタッカ [PC-PH91201] 用紙カッタ [PC-PH91202] プ°リナーケーブル [HT-4996-66H]	PC-PL9120SH2	4,868,000 円	LAN アダプター-4
	ハ°ワースタッカ [PC-PH9120] LAN ホ°ード° [PC-PB40002]	PC-PL9120SB1	4,578,000 円	プ°リナーケーブル1
	ハ°ワースタッカ [PC-PH91201] 用紙カッタ [PC-PH91202] LAN ホ°ード° [PC-PB40002]	PC-PL9120SB2	4,898,000 円	
	ハ°ワースタッカ [PC-PH91201] LAN アダプター [PC-PB20301] LAN アダプ°タ内蔵用 ケーブル [PC-LP20301]	PC-PL9120SB5	4,578,000 円	
	ハ°ワースタッカ [PC-PH91201] 用紙カッタ [PC-PH91202] LAN アダプター [PC-PB20301] LAN アダプ°タ内蔵用 ケーブル [PC-LP20301]	PC-PL9120SB6	4,898,000 円	

カラーページプリンター

◆ カラーページプリンター [BEAMSTAR-4700/ ネットワークモデル]

仕様	添付品	形名	標準価格
ネットワークモデル, A3 サイズ, 600 × 9600dpi 相当, 加-最大: 29 枚 / 分, 白黒: 最大 29 枚 / 分, (ESC/P・ESC/Page・201H) + 拡張ユニット, ネットワーク (標準ポート), 無償保証期間: 6ヶ月	-	PC-PK4700N	598,000 円

プリンターケーブル1
ペーパーフィーダー
両面ユニット
メモリー
パディスタル
その他

◆ ペーパーフィーダー

仕様	添付品	形名	標準価格
PC-PK4700N 用増設給紙機構, A3 エッジカット (約 550 枚) 付き	-	PC-PF47001	70,000 円
PC-PK4700N 用拡張 2 段給紙ユニット, 約 550 枚 × 2 段, キャスタ付き	-	PC-PF47002	120,000 円
PC-PK4700N 用大容量給紙装置, A4 サイズ専用, 給紙容量 3000 枚	-	PC-PF47003	200,000 円

◆ 両面ユニット

仕様	添付品	形名	標準価格
PC-PK4700N 用両面印刷機構	-	PC-PW4700	50,000 円

◆ メモリー

仕様	添付品	形名	標準価格
機能拡張メモリー (64MB), 1 個まで増設可能	-	PC-PM47001	30,000 円
機能拡張メモリー (128MB), 2 個まで増設可能 *1	-	PC-PM47002	50,000 円

* 1: 最大構成 256MB(PC-PM47002 を 2 枚増設) とするためには、標準搭載のメモリー 64MB を取り外す必要があります。

◆ ペディスタル

仕様	添付品	形名	標準価格
PC-PK4700N 用専用スタット [*] , 約 26kg	-	PC-AD4700	40,000 円

◆ その他

仕様	添付品	形名	標準価格
PC-PK4700N 用 , スプール用内蔵増設 6GB ハードディスク *1	-	PC-PA47001	50,000 円

* 1 : ハードディスクの容量は、改良のため変更することがあります。

◆ カラーページプリンター [BEAMSTAR-3500/ ネットワークモデル]

仕様	添付品	形名	標準価格
ネットワークモデル, A3 サイズ [*] , 600 × 1200dpi 相当 , カラー : 6 枚 / 分 , 白黒 : 24 枚 / 分 , Post Script 3(Adebe 社製純正) , ネットワーク (標準ポート) , 無償保証期間 : 6ヶ月	-	PC-PK3500N	598,000 円

プリンターケーブル1

ペーパーフィーダー

両面ユニット

メモリー

ペディスタル

その他

◆ ペーパーフィーダー

仕様	添付品	形名	標準価格
PC-PK3000/PC-PK3500N 用 増設給紙機構 , 500 枚の給紙が可能 , 最大 2 個まで搭載可能	-	PC-PF4110	44,000 円

◆ 両面ユニット

仕様	添付品	形名	標準価格
PC-PK3000/PK3500N 用両面印刷機構 , ペーパーフィーダー - [PC-PF4110] が別途必要です	-	PC-PW4110	97,000 円

◆ メモリー

仕様	添付品	形名	標準価格
機能拡張メモリー (64MB) , 1 個まで増設可能	-	PC-PM41101	30,000 円
機能拡張メモリー (128MB) , 2 個まで増設可能 *1	-	PC-PM42101	60,000 円

* 1 : 最大構成 256MB (PC-PM42101 を 2 枚増設) とするためには標準搭載のメモリー 64MB を取り外す必要があります。

◆ ベディスタル

仕様	添付品	形名	標準価格
PC-PK3000/PK3500N 用専用スタッド , キャスター付き	-	PC-AD4110	30,000 円

◆ その他

仕様	添付品	形名	標準価格
PC-PK3500N/PC-PK2500N 用 , フォント増設、マルチプリント用内蔵増設ハードディスク	-	PC-PA42101	60,000 円

◆ カラーページプリンター [BEAMSTAR-2500/ ネットワークモデル]

仕様	添付品	形名	標準価格
ネットワークモデル , A4 サイズ * , 600 × 1200dpi 相当 , カラー : 6 枚 / 分 , 白黒 : 24 枚 / 分 , Post Script 3 (Adebe 社製純正) , ネットワーク (標準ポート) , 無償保証期間 : 6ヶ月	-	PC-PK2500N	398,000 円

- プリンターケーブル 1
- ペーパーフィーダー
- 両面ユニット
- メモリー
- その他

◆ ペーパーフィーダー

仕様	添付品	形名	標準価格
PC-PK2000/PK2500N 用増設カセット , 500 枚の給紙が可能 , 1 個まで搭載可能	-	PC-PF4120	44,000 円

◆ 両面ユニット

仕様	添付品	形名	標準価格
PC-PK2000/PK2500N 用両面印刷機構， ペーパーフィーダー [PC-PF4120] が別途必要です	-	PC-PW4120	97,000 円

◆ メモリー

仕様	添付品	形名	標準価格
機能拡張メモリー (64MB) ,1 個まで増設可能	-	PC-PM41101	30,000 円
機能拡張メモリー (128MB) ,2 個まで増設可能 *1	-	PC-PM42101	60,000 円

* 1：最大構成の 256MB とするには標準搭載のメモリー 64MB を取り外す必要があります。

◆ その他

仕様	添付品	形名	標準価格
PC-PK3500N/PC-PK2500N 用， フロント増設、マルチプリント用内蔵増設ハードディスク	-	PC-PA42101	60,000 円

◆ カラーページプリンター [BEAMSTAR-2000/ ネットワークモデル]

仕様	添付品	形名	標準価格
A4 サイズ ,600dpi × 2400dpi 相当， カラー :6 枚 / 分，白黒 :24 枚 / 分， 簡易言語 (日立独自形式)， ネットワーク対応 (オプション)， 無償保証期間 :6ヶ月	-	PC-PK2000	248,000 円
ネットワークモデル， A4 サイズ ,600dpi × 2400dpi 相当， カラー :6 枚 / 分，白黒 :24 枚 / 分， 簡易言語 (日立独自形式)， 無償保証期間 :6ヶ月	-	PC-PK2000N	268,000 円

プリンターケーブル1

ペーパーフィーダー

両面ユニット

メモリー

LANアダプター4

◆ ペーパーフィーダー

仕様	添付品	形名	標準価格
PC-PK2000/PK2500N 用増設カセット， 500 枚の給紙が可能，1 個まで搭載可能	-	PC-PF4120	44,000 円

◆ 両面ユニット

仕様	添付品	形名	標準価格
PC-PK2000/PK2500N 用両面印刷機構， ペーパーフィーダー [PC-PF4120] が別途必要です	-	PC-PW4120	80,000 円

◆ メモリー

仕様	添付品	形名	標準価格
機能拡張用メモリー (64MB)，最大 2 個まで増設可能	-	PC-PM41101	30,000 円

◆ カラーページプリンター [BEAMSTAR-3000/ ネットワークモデル]

仕様	添付品	形名	標準価格
A3 サイズ，600dpi × 2400dpi 相当， カラー: 6 枚 / 分，白黒: 24 枚 / 分， 簡易言語 (日立独自形式)， ネットワーク対応 (オプション)，無償保証期間: 6ヶ月	-	PC-PK3000	248,000 円
ネットワークモデル， A3 サイズ，600dpi × 2400dpi 相当， カラー: 6 枚 / 分，白黒: 24 枚 / 分， 簡易言語 (日立独自形式)， 無償保証期間: 6ヶ月	-	PC-PK3000N	268,000 円

ペーパーフィーダー

両面ユニット

メモリー

LAN アダプター 4

ハードディスク

◆ ペーパーフィーダー

仕様	添付品	形名	標準価格
PC-PK3000/PC-PK3500N 用増設給紙機構， 500 枚の給紙が可能， 最大 2 個まで搭載可能	-	PC-PF4110	44,000 円

◆ 両面ユニット

仕様	添付品	形名	標準価格
PC-PK3000/PK3500N 用両面印刷機構， ハ°-ハ°-ファイダ°-[PC-PF4110] が別途必要です	-	PC-PW4110	97,000 円

◆ メモリー

仕様	添付品	形名	標準価格
機能拡張用メモリー (64MB) ，最大 2 個まで増設可能	-	PC-PM41101	30,000 円

◆ ベディスタル

仕様	添付品	形名	標準価格
	-	PC-AD4110	30,000 円
PC-PK3000/PK3500N 用専用スタンド			

◆ カラーページプリンター [BEAMSTAR-4800 ネットワークモデル]

仕様	添付品	形名	標準価格	
ネットワークモデル A3 サイズ、600dpi × 2400dpi 相当、 カラー:12.5 枚 / 分、白黒:50 枚 / 分、 PostScript3、ネットワーク (標準ネットワーク)、 無償保証期間:6ヶ月	-	PC-PK4800	1,600,000 円	
	メールボックス / ソーター [PC-PH48001]	PC-PK4800SH1	1,765,000 円	メモリー
	メールボックス / フィニッシャー [PC-PH48002]	PC-PK4800SH2	1,930,000 円	ペーパーデッキ
	大容量トレイ [PC-PF48001] メールボックス / ソーター [PC-PH48001]	PC-PK4800SFH1	1,995,000 円	その他

◆ メモリー

仕様	添付品	形名	標準価格
	-	PC-PM48001	90,000 円
機能拡張メモリー (64MB)			
機能拡張メモリー (128MB)	-	PC-PM48002	180,000 円

◆ ペーパーデッキ

仕様	添付品	形名	標準価格	
	-	PC-PF48001	230,000 円	ステープルフィニッシャー
PC-PK4800 用増設給紙デッキ、 2,200 枚の給紙が可能				

◆ ステープルフィニッシャー

仕様	添付品	形名	標準価格
	-	PC-PH48001	165,000 円
PC-PK4800 用ステープルフィニッシャー (標準添付の排出トレイ M(500 枚)に加えて、 10ピントレイ(100 枚 / ピン)を装備 10ピントレイ(100 枚 / ピン)、 フィニッシャートレイ(1,000 枚、ホッチキス機能付き)、 排出トレイ(300 枚)を装備 但し、標準添付の排出トレイ M は取り外しとなります			
	-	PC-PH48002	330,000 円

◆ その他

仕様	添付品	形名	標準価格
PC-PK4800 用床板補強板 *1	-	PC-PG48001	125,000 円
PC-PK4800 用床板補強板 *1 (メルボックス / フィニッシャー、メルボックス / ソーター取付機用) 積層樹脂製	-	PC-PG48002	100,000 円
PC-PK4800 用床板補強板 *1 (メルボックス / フィニッシャー、メルボックス / ソーター取付機用) スチール製	-	PC-PG48003	25,000 円
地震対策キット *1 PC-PK4800 用アンカボルトによる床への固定	-	PC-PG48005	30,000 円
PC-PK4800 用 PostScript ソフトウェアキット	-	PC-PA48002	290,000 円

* 1 : 導入にあたっては、保守会社にご相談ください。

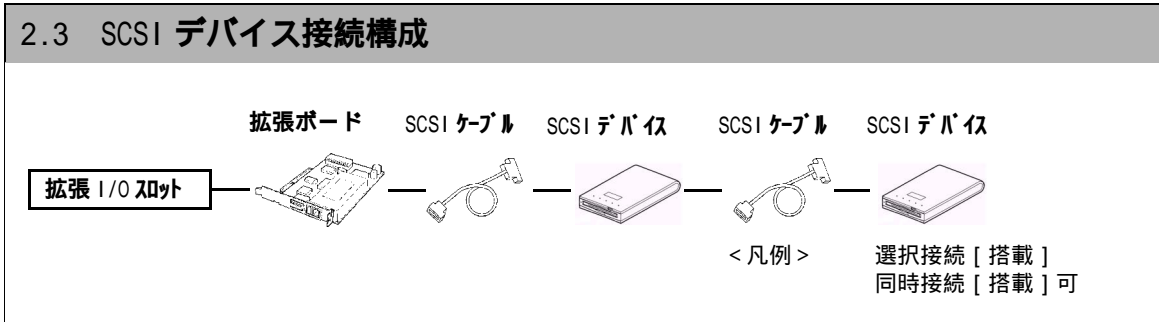

共通部品

◆ SCSI ケーブル (PC-CS7210A/CS2915/CS3200)

仕様	形名	希望小売価格
内蔵用 SCSI ケーブル	PC-LC4100	4,500 円
内蔵用 SCSI ケーブル	PC-LC4200	4,500 円
0.8m	PC-LE1080	6,800 円
0.8m	PC-LE2080	5,600 円
0.8m	PC-LE3080	5,600 円

形名	OS 環境					
	WinXP32bit	Win2000	WinNT4.0	Win98SE	Win95	WinMe
PC-LC4100	-	-	-	-	-	-
PC-LC4200	-	-	-	-	-	-
PC-LE1080					-	-
PC-LE2080	-	-	-	-	-	-
PC-LE3080						

370	350			330			310	310LV	
TS6	DV6	DV7	DE1	DK3	DK4	DK5	DP4	LA2	LA4
								-	-
								-	

◆ OCR 専用 SCSI ケーブル

仕様	形名	標準価格
2.5m	HT-4932-30	30,000 円
2.5m	HT-4932-40	30,000 円

形名	OS 環境					
	WinXP32bit	Win2000	WinNT4.0	Win98SE	Win95	WinMe
HT-4932-30	-	-	-	-	-	-
HT-4932-40	-	-	-	-	-	-

370	350			330			310	310LV	
TS6	DV6	DV7	DE1	DK3	DK4	DK5	DP4	LA2	LA4

◆ SCSI 接続コネクタ形状

ホスト	コネクタ形状
PC-CS7210A	AP50
PC-CS2915	
PC-CS3200	カート専用 50ピン

コネクタ形状	HP50: ハーフピッチ 50ピン P50: アンプレリマイト 50ピン AF50: アンフェノール 50ピン
--------	---

SCSI ケーブル	コネクタ形状
PC-LE1080	HP50-AP50
HT-4932-30 (OCR 専用)	HP50-AP50
PC-LE2080	AP50-AF50
PC-LE3080	AP50-AP50
HT-4932-40 (OCR 専用)	AP50-AP50
PC-LC1200	HP50-AF50
PC-LC4100	AP50
PC-LC4200	Wide SCSI 68
PC-CS3200 添付	カート専用 50ピン -AP50

SCSI デバイス	コネクタ形状
PC-FM1643	AP50 × 2
HT-4135-xx	HP50 × 2
HT-4137-xx	
HT-4133-xx	AP50 × 1

SCSI ボード [PC-CS7210A] 接続デバイス

◆ 増設光磁気ディスク装置

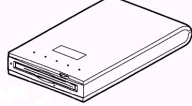
仕様	形名	希望小売価格
 外付け 3.5 型光磁気ディスク装置、640MB、Ultra SCSI I/F 接続 注：他の SCSI 機器とデータライン接続する場合は、 本装置をシステム装置の最近傍に接続してください。	PC-FM1643	53,000 円

OS 環境					
WinXP32bit	Win2000	WinNT4.0	Win98SE	Win95	WinMe
		WS			

370	350			330			310	310LV	
TS6	DV6	DV7	DE1	DK3	DK4	DK5	DP4	LA2	LA4
*1								-	-

* 1：増設ファイルユニット (DAT:PC-UD5240A) と増設光磁気ディスク装置 (PC-FM1643) の同時使用はできません。接続デバイスは内蔵 / 外付け合わせて最大 3 台までになります。

デジチェーン接続制限

この装置は、接続に使用する全ケーブル長が 2.5m 以内であれば、ほかの SCSI デバイスと同時に 3 台まで接続できます。ただし、OCR 基本装置 [HT-419x-xx] および OCR 専用スキャナー装置 [HT-413x-xx] とは同時に接続できません。

SCSI ケーブルの詳細については 「SCSI ケーブル (PC-CS7210A/CS2915/CS3200)」(P.95)

◆ OCR 専用スキャナー装置

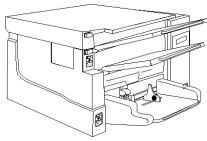
共通仕様	機種別仕様	形名	標準価格
 高機能モデル、SCSI インターフェイス接続 コネクター：HP50ピン、75 枚 / 分 (A4 横手書き数字 300 字)	トップアウトカラー赤系 / 緑系	HT-4137-05	3,000,000 円
	トップアウトカラー赤系 / 青系	HT-4137-07	3,000,000 円
	トップアウトカラー赤系 / 緑系、マルチセンサタイプ	HT-4137-25	3,700,000 円
	トップアウトカラー赤系 / 青系、マルチセンサタイプ	HT-4137-27	3,700,000 円
	トップアウトカラー赤系 / 緑系、マルチセンサタイプ 高精細画面 (400dpi) 入力	HT-4137-45	4,000,000 円

OS 環境					
WinXP32bit	Win2000	WinNT4.0	Win98SE	Win95	WinMe
*2	*2	*1	*1	*1	*1

370	350			330			310	310LV	
TS6	DV6	DV7	DE1	DK3	DK4	DK5	DP4	LA2	LA4

- * 1：：NT 時は WS のみ対応。ただし、OCR パッケージ 2 または OCR パッケージ 3 が必要です。
 デバイスドライバとして ADAPTEC 社 EZ-SCSI DELUXE5.0J (PCS-HS14QF8191= 別売) が必要です。
- * 2：：Professional のみ対応。OCR パッケージ 3 のみの対応です。
 デバイスドライバとして ADAPTEC 社 EZ-SCSI DELUXE5.0J (PCS-HS14QF8191= 別売) が必要です。

SCSI ボード接続制限

この装置を SCSI ボードに接続する場合は、ほかの SCSI デバイスと同時に接続できません。

OCR 専用 SCSI ケーブルの詳細については

「SCSI ケーブル (PC-CS7210A/CS2915/CS3200)」(P.95)

◆ OCR 専用スキャナー装置

共通仕様	機種別仕様	形名	標準価格
高性能モデル、SCSI インターフェイス接続 コネクタ：HP50ピン、40枚/分 (A4 横手書き数字 300字)	トップアウトカラー赤系 / 青系	HT-4135-07	1,900,000 円
	トップアウトカラー赤系 / 青系、マルチタイプ	HT-4135-27	2,600,000 円

OS 環境					
WinXP32bit	Win2000	WinNT4.0	Win98SE	Win95	WinMe
*2	*2	*1	*1	*1	*1

370	350		330			310	310LV		
TS6	DV6	DV7	DE1	DK3	DK4	DK5	DP4	LA2	LA4

- * 1： : NT 時は WS のみ対応。ただし、OCR パッケージ 2 または OCR パッケージ 3 が必要です。
デバイスドライバとして ADAPTEC 社 EZ-SCSI DELUXE5.0J (PCS-HS14QF8191= 別売) が必要です。
- * 2： : Professional のみ対応。OCR パッケージ 3 のみの対応です。
デバイスドライバとして ADAPTEC 社 EZ-SCSI DELUXE5.0J (PCS-HS14QF8191= 別売) が必要です。

SCSI ボード接続制限

この装置を SCSI ボードに接続する場合は、ほかの SCSI デバイスと同時に接続できません。

OCR 専用 SCSI ケーブルの詳細については

「SCSI ケーブル (PC-CS7210A/CS2915/CS3200)」(P.95)

◆ OCR 専用スキャナー装置

仕様	形名	標準価格
	HT-4132-01	480,000 円

低価格モデル、SCSI インターフェイス接続、
18 枚/分 (A4 手書き数字 300 字) トップアウトカラー赤系

OS 環境					
WinXP32bit	Win2000	WinNT4.0	Win98SE	Win95	WinMe
*2	*2	*1	*1	*1	*1

370	350		330			310	310LV		
TS6	DV6	DV7	DE1	DK3	DK4	DK5	DP4	LA2	LA4

- * 1： : NT 時は WS のみ対応。ただし、OCR パッケージ 2 または OCR パッケージ 3 が必要です。
デバイスドライバとして ADAPTEC 社 EZ-SCSI DELUXE5.0J (PCS-HS14QF8191= 別売) が必要です。
- * 2： : Professional のみ対応。OCR パッケージ 3 のみの対応です。
デバイスドライバとして ADAPTEC 社 EZ-SCSI DELUXE5.0J (PCS-HS14QF8191= 別売) が必要です。

SCSI ボード接続制限

この装置を SCSI ボードに接続する場合は、ほかの SCSI デバイスと同時に接続できません。

OCR 専用 SCSI ケーブルの詳細については

「SCSI ケーブル (PC-CS7210A/CS2915/CS3200)」(P.95)

◆ OCR 専用スキャナー装置

共通仕様	機種別仕様	形名	標準価格
高性能モデル、SCSI インターフェイス接続 コネクタ：AP50ピン、25枚/分 (A4 横手書き数字 300字)	トップアウトカラー赤系 / 青系	HT-4133-28	800,000 円
	トップアウトカラー赤系 / 青系、両面読取りタイプ	HT-4133-48	1,250,000 円

OS 環境					
WinXP32bit	Win2000	WinNT4.0	Win98SE	Win95	WinMe
*2	*2	*1	*1	*1	*1

370		350		330			310	310LV	
TS6	DV6	DV7	DE1	DK3	DK4	DK5	DP4	LA2	LA4

- * 1: : NT 時は WS のみ対応。ただし、OCR パッケージ 2 または OCR パッケージ 3 が必要です。
デバイスドライバとして ADAPTEC 社 EZ-SCSI DELUXE5.0J (PCS-HS14QF8191= 別売) が必要です。
- * 2: : Professional のみ対応。OCR パッケージ 3 のみの対応です。
デバイスドライバとして ADAPTEC 社 EZ-SCSI DELUXE5.0J (PCS-HS14QF8191= 別売) が必要です。

SCSI ボード接続制限

この装置を SCSI ボードに接続する場合は、ほかの SCSI デバイスと同時に接続できません。

OCR 専用 SCSI ケーブルの詳細については

「SCSI ケーブル (PC-CS7210A/CS2915/CS3200)」(P.95)

SCSI ボード [PC-CS2915] 接続デバイス

◆ 増設光磁気ディスク装置

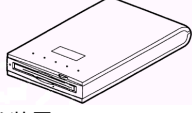
仕様	形名	希望小売価格
 外付け 3.5 型光磁気ディスク装置、640MB、Ultra SCSI I/F 接続 注：他の SCSI 機器とデジタルチェーン接続する場合は、 本装置をシステム装置の最近傍に接続してください。	PC-FM1643	53,000 円

OS 環境									
WinXP32bit	Win2000	WinNT4.0	Win98SE	Win95	WinMe				
		WS		-	-				
370	350		330			310	310LV		
TS6	DV6	DV7	DE1	DK3	DK4	DK5	DP4	LA2	LA4
*1	-			-					

* 1：増設ファイルユニット (DAT:PC-UD5240A) と増設光磁気ディスク装置 (PC-FM1643) の同時使用はできません。接続デバイスは内蔵 / 外付け合わせて最大 3 台までになります。

デジタルチェーン接続制限

この装置は、接続に使用する全ケーブル長が 2.5m 以内であれば、ほかの SCSI デバイスと同時に 3 台まで接続できます。ただし、OCR 基本装置 [HT-419x-xx] および OCR 専用スキャナー装置 [HT-413x-xx] とは同時に接続できません。

SCSI ケーブルの詳細については 「SCSI ケーブル (PC-CS7210A/CS2915/CS3200)」(P.95)

2.4 通信・拡張ボード接続構成

ボードに付属しているドライバー/ユーティリティーによっては、今後発売される新機種に対応していない場合があります。この資料に記載されている機種には対応しています。

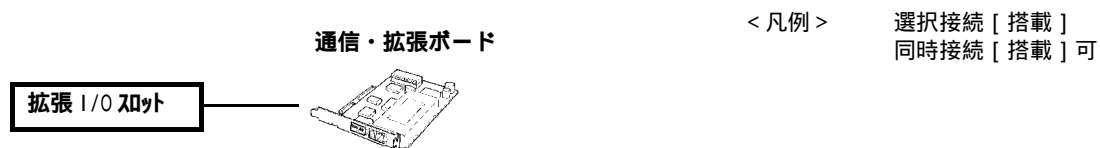

◆ FAX モデムボード

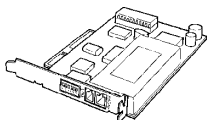
仕様	形名	希望小売価格
 56000bps 全二重 (データ) / 14400bps 半二重 (FAX) 通信 MNP クラス 4/5 対応、V42bis、PCI (65mm × 120mm)	PC-CM6830	15,900 円

OS 環境									
WinXP32bit	Win2000	WinNT4.0	Win98SE	Win95	WinMe				
×		×		×					
370	350		330		310	310LV			
TS6	DV6	DV7	DE1	DK3	DK4	DK5	DP4	LA2	LA4

◆ FAX モデムボード

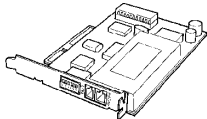
仕様	形名	希望小売価格
 56000bps 全二重 (データ) / 14400bps 半二重 (FAX) 通信 MNP クラス 4/5 対応、V42bis、PCI (65mm × 120mm)	PC-CM6840	15,900 円

OS 環境									
WinXP32bit	Win2000	WinNT4.0	Win98SE	Win95	WinMe				
				×					
370	350		330		310	310LV			
TS6	DV6	DV7	DE1	DK3	DK4	DK5	DP4	LA2	LA4

◆ TV データ放送受信ボード

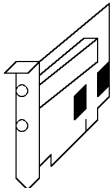
仕様	形名	希望小売価格
 <p>受信可能 TV データ形式 : ADAMS-P/Bitcast 受信可能 TV チャンネル : VHF/UHF (1 ~ 62(ch)) TV アンテナ入力端子、コンポジット/S 入力端子、PCI ショートバース</p>	PC-CD1610	24,000 円

OS 環境					
WinXP32bit	Win2000	WinNT4.0	Win98SE	Win95	WinMe
×	×	×			×

370	350			330			310	310LV	
TS6	DV6	DV7	DE1	DK3	DK4	DK5	DP4	LA2	LA4

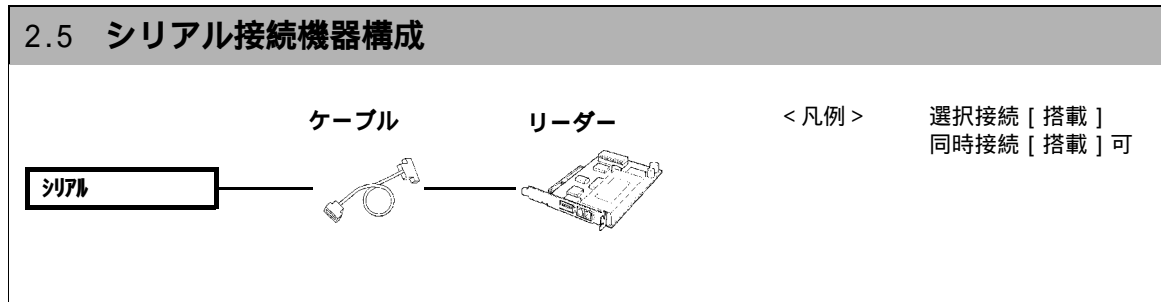

◆ 磁気カードリーダー

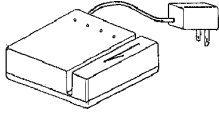
仕様	形名	希望小売価格
 JIS-X6301/X6302 準拠、銀行カード [*] 読み取り不可	PC-KC1100	56,000 円

RS-232-C 機器接続ケーブル

OS 環境					
WinXP32bit	Win2000	WinNT4.0	Win98SE	Win95	WinMe
*1	*1	*1	*1	*1	-

370		350			330			310	310LV	
TS6	DV6	DV7	DE1	DK3	DK4	DK5	DP4	LA2	LA4	
								-		

* 1 : CommuniNet , CommuniNet 560+ 前提でサポート。

◆ RS-232-C 機器接続ケーブル

2.0m クロスケーブル PC-LR1111 [4,700 円]

リーダー接続制限

* 1 : 2 極差込型コンセントが必要です。また、システム装置とこの装置は電源連動できません。

* 2 : 磁気カードリーダー [PC-KC1150] とこの装置は同時に使用できません。

2.6 PC カード接続構成

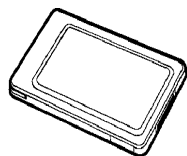

< 凡例 > 選択接続 [搭載]
同時接続 [搭載] 可

◆ 無線 LAN カード

仕様	形名	標準価格
無線通信接続または Peer to Peer 無線通信接続 ,PC カード TYPE (アクセサリキット (PC-CN3300) が必要になります)	PC-CN3200	19,800 円

OS 環境					
WinXP32bit	Win2000	WinNT4.0	Win98SE	Win95	WinMe
×		WS			

370	350			330			310	310LV	
TS6	DV6	DV7	DE1	DK3	DK4	DK5	DP4	LA2	LA4
×	*1	*1	×	*1	*1	×	*1	-	-

* 1 : 別途 PCI 用アダプタ (PC-ES210) が必要となります。

◆ 無線 LAN カード

仕様	形名	標準価格
無線通信接続または Peer to Peer 無線通信接続 ,PC カード TYPE (アクセサリキット (PC-CN3300) が必要になります)	PC-CN3400	14,800 円

OS 環境					
WinXP32bit	Win2000	WinNT4.0	Win98SE	Win95	WinMe
*2		WS		×	

370	350			330			310	310LV	
TS6	DV6	DV7	DE1	DK3	DK4	DK5	DP4	LA2	LA4
×	*1	*1	*1	*1	*1	*1,*2	*1	-	-

* 1 : 別途 PCI 用アダプタ (PC-ES410) が必要となります。

* 2 : 2002 年 2 月より発売予定です。

◆ 無線 LAN 用アクセスポイント

仕様	形名	標準価格
11Mbps 無線 LAN アクセスポイント、IEEE802.11b 準拠、 有線側：10BASE-T/100BASE-TX ポート	PC-CN3300	33,000 円

OS 環境					
WinXP32bit	Win2000	WinNT4.0	Win98SE	Win95	WinMe
*1		WS		x	

370	350			330			310	310LV	
TS6	DV6	DV7	DE1	DK3	DK4	DK5	DP4	LA2	LA4
x									

* 1：2002 年 2 月よりサポート予定です。

◆ 無線 LAN カード用アダプタ

仕様	形名	標準価格
無線 LAN カード (PC-CN3200) 専用カードアダプタ	PC-ES210	8,900 円

OS 環境					
WinXP32bit	Win2000	WinNT4.0	Win98SE	Win95	WinMe
x		WS			

370	350			330			310	310LV	
TS6	DV6	DV7	DE1	DK3	DK4	DK5	DP4	LA2	LA4
x			x			x		-	-

◆ 無線 LAN カード用アダプタ

仕様	形名	標準価格
無線 LAN カード (PC-CN3400) 専用カードアダプタ	PC-ES410	6,800 円

OS 環境					
WinXP32bit	Win2000	WinNT4.0	Win98SE	Win95	WinMe
*1		WS		x	

370	350			330			310	310LV	
TS6	DV6	DV7	DE1	DK3	DK4	DK5	DP4	LA2	LA4
x						*1		-	-

* 1：2002 年 2 月よりサポート予定です。

2.7 USB 接続機器構成

< 凡例 > 選択接続 [搭載]
 同時接続 [搭載] 可

◆ 2次元コードリーダー装置

仕様	形名	標準価格
CPコード用2次元コードリーダー, USB I/F, デコード / エンコードソフト添付	PC-KX2100	25,000 円

OS 環境					
WinXP32bit	Win2000	WinNT4.0	Win98SE	Win95	WinMe
x	x	x		x	

370	350			330			310	310LV	
TS6	DV6	DV7	DE1	DK3	DK4	DK5	DP4	LA2	LA4

◆ Link Stick

仕様	形名	標準価格
USB カメラ, LinkStick ソフトウェア, 動画 / 静止画キャプチャーソフト	PC-KX1100	16,000 円

OS 環境					
WinXP32bit	Win2000	WinNT4.0	Win98SE	Win95	WinMe
x		x		x	

370	350			330			310	310LV	
TS6	DV6	DV7	DE1	DK3	DK4	DK5	DP4	LA2	LA4

2.8 LAN 機器接続構成

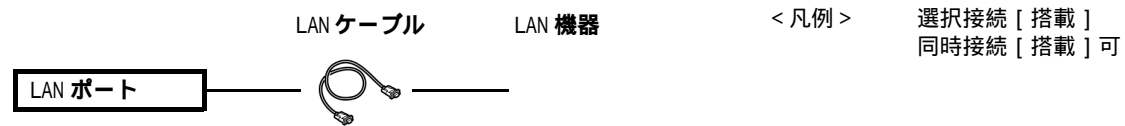

共通部品

◆ LAN ケーブル

仕様	形名	希望小売価格
LAN UTP ケーブル (5m)	GT-LN7E05	2,500 円
LAN UTP ケーブル (10m)	GT-LN7E10	4,000 円
LAN UTP ケーブル (20m)	GT-LN7E20	7,000 円

形名	OS 環境					
	WinXP32bit	Win2000	WinNT4.0	Win98SE	Win95	WinMe
GT-LN7E05						
GT-LN7E10						
GT-LN7E20						

370	350			330			310	310LV	
TS6	DV6	DV7	DE1	DK3	DK4	DK5	DP4	LA2	LA4

LAN 機器

◆ スイッチング HUB

仕様	形名	希望小売価格
8 ポート (10Mbps/100Mbps: 自動認識) スイッチング HUB	PC-BH7500	27,000 円
16 ポート (10Mbps/100Mbps: 自動認識) スイッチング HUB	GT-BH7516	78,000 円
16 ポート (10Mbps/100Mbps: 自動認識)+2 ポート (1Gbps:1000BASE-SX) スイッチング HUB	GT-BH7618	232,000 円
16 ポート (10Mbps/100Mbps: 自動認識)+2 ポート (1Gbps:1000BASE-T) スイッチング HUB	GT-BH7618T	160,000 円

形名	OS 環境					
	WinXP32bit	Win2000	WinNT4.0	Win98SE	Win95	WinMe
PC-BH7500						
GT-BH7516						
GT-BH7618						
GT-BH7618T						

370	350			330			310	310LV	
TS6	DV6	DV7	DE1	DK3	DK4	DK5	DP4	LA2	LA4

3. 消耗品一覧

次に FLORA -ex/400/300/200 シリーズ、および周辺装置の消耗品一覧を示します。

項番	品名	形名 (日立情報)(電サ)	部品コード (東サ)(西サ)	適用製品形名	購入先
1	カーキット	PD2080 カーキット	177692		
2	リボンセット(カー)	PD1061(カー)	169252	PC-PD2080	
3	リボンセット(黒)	PD1061(黒)	169250		
4	サブリボン(黒)	サブセット/DPK24NS SUB	177691	PC-PD2130	
5	リボンセット(黒)	DPK24NS	177690		
6	サブセット(黒)	-	-	PC-PD2161	
7	リボンカートリッジ(黒)	-	-		
8	サブセット(黒)	-	-	PC-PD3161	
9	リボンカートリッジ(黒)	-	-		
10	リボンセット(黒)	-	-	PC-PD4080S	
11	サブリボン(黒)	PC-PZ140812	-	PC-PD4081	
12	リボンセット(黒)	PC-PZ140811	-		
13	サブリボン(黒)	PC-PZ141302	-	PC-PD4130	
14	リボンセット(黒)	PC-PZ141301	-		
15	OHPシート A4(50枚)	CG3710/住友スリーエム	-		
16	クリーニングローラーキット	-	-		
17	トナーカートリッジ(C)	-	-		
18	トナーカートリッジ(K)	-	-		
19	トナーカートリッジ(M)	-	-	PC-PK2000,	
20	トナーカートリッジ(Y)	-	-	PC-PK2000N	
21	マルチカートリッジ	-	-		
22	定着オイルボトル	-	-		
23	廃トナーパック	-	-		
24	普通紙 A4(2500枚)	ファインエフシー/紀州製紙	-		日立情報システムズ 03-3464-0351
25	普通紙 B5(2500枚)	ファインエフシー/紀州製紙	-		
26	OHPシート A4(50枚)	CG3710/住友スリーエム	-		
27	トナーカートリッジ(C)	-	-		
28	トナーカートリッジ(K)	-	-	PC-PK2500N	日立電子サービス 045-822-1111
29	トナーカートリッジ(M)	-	-		
30	トナーカートリッジ(Y)	-	-		
31	マルチカートリッジ	-	-		
32	定着オイルボトル	-	-		日立東サービス エンジニアリング 03-3643-1111
33	廃トナーパック	-	-		
34	普通紙 A4(2500枚)	ファインエフシー/紀州製紙	-		
35	普通紙 B5(2500枚)	ファインエフシー/紀州製紙	-		日立西サービス エンジニアリング 06-6358-1551
36	OHPシート(50枚)	PP2260/住友スリーエム	-		
37	クリーニングローラーキット	-	-		
38	トナーカートリッジ(C)	-	-		
39	トナーカートリッジ(K)	-	-		
40	トナーカートリッジ(M)	-	-		
41	トナーカートリッジ(Y)	-	-		
42	マルチカートリッジ	-	-	PC-PK3000,	
43	定着オイルボトル	-	-	PC-PK3000N	
44	廃トナーパック	-	-		
45	普通紙 A3(1500枚)	ファインエフシー/紀州製紙	-		
46	普通紙 A4(2500枚)	ファインエフシー/紀州製紙	-		
47	普通紙 B4(2500枚)	ファインエフシー/紀州製紙	-		
48	普通紙 B5(2500枚)	ファインエフシー/紀州製紙	-		
49	OHPシート(50枚)	PP2260/住友スリーエム	-		
50	クリーニングローラーキット	-	-		
51	トナーカートリッジ(C)	-	-		
52	トナーカートリッジ(K)	-	-		
53	トナーカートリッジ(M)	-	-		
54	トナーカートリッジ(Y)	-	-		
55	マルチカートリッジ	-	-	PC-PK3500N	
56	廃トナーパック	-	-		
57	定着オイルボトル	-	-		
58	普通紙 A3(1500枚)	ファインエフシー/紀州製紙	-		
59	普通紙 A4(2500枚)	ファインエフシー/紀州製紙	-		
60	普通紙 B4(2500枚)	ファインエフシー/紀州製紙	-		
61	普通紙 B5(2500枚)	ファインエフシー/紀州製紙	-		

3. 消耗品一覧

項番	品名	形名 (日立情報)(電サ)	部品コード (東サ)(西サ)	適用製品形名	購入先
62	OHPシート A4(50枚)	CG3710/住友スリーエム	-	PC-PK4105, PC-PK4105N	
63	クリーニングローラー	-	-		
64	トナーカートリッジ(C)	-	-		
65	トナーカートリッジ(K)	-	-		
66	トナーカートリッジ(M)	-	-		
67	トナーカートリッジ(Y)	-	-		
68	ヘッドカートリッジ	-	-		
69	定着オイルボトル	-	-		
70	廃トナーパック	-	-		
71	普通紙 A4(2500枚)	ファインエフシー / 紀州製紙	-		
72	普通紙 B5(2500枚)	ファインエフシー / 紀州製紙	-		
73	OHPシート A4(50枚)	CG3710/住友スリーエム	-	PC-PK4700N	
74	クリーニングローレット	-	-		
75	トナーカートリッジ(C)	-	-		
76	トナーカートリッジ(K)	-	-		
77	トナーカートリッジ(M)	-	-		
78	トナーカートリッジ(Y)	-	-		
79	ドラムカール(3個入り)	-	-		
80	定着剤	-	-		
81	普通紙 A4(JD紙)(2500枚)	ファインエフシー / 紀州製紙	-		
82	普通紙 A4(JD紙)(31250枚)	ファインエフシー / 紀州製紙	-		
83	普通紙 B4(JD紙)(1250枚)	ファインエフシー / 紀州製紙	-		
84	普通紙 B5(JD紙)(2500枚)	ファインエフシー / 紀州製紙	-		
85	オイルカートリッジ	-	-	日立情報システムズ 03-3464-0351	
86	クリーニングカートリッジ	-	-		
87	トナーカートリッジ(C)	PC-PZ41004	-		
88	トナーカートリッジ(K)	PC-PZ41001	-		
89	トナーカートリッジ(M)	PC-PZ41003	-		
90	トナーカートリッジ(Y)	PC-PZ41002	-		
91	トナー回収ボトル	-	-		
92	ドラムカートリッジ	-	-		
93	ホッチキス針 No.501	-	-		
94	現像剤回収ボトル	-	-		
95	普通紙 A3(C2紙)(1500枚)	-	-	日立電子サービス 045-822-1111	
96	普通紙 A3(J紙)(1250枚)	-	-		
97	普通紙 A4(C2紙)(2500枚)	-	-		
98	普通紙 A4(J紙)(2500枚)	-	-		
99	普通紙 B4(C2紙)(2500枚)	-	-		
100	普通紙 B4(J紙)(1250枚)	-	-		
101	普通紙 B5(C2紙)(2500枚)	-	-		
102	普通紙 B5(J紙)(2500枚)	-	-		
103	PZ2170 トナーカートリッジ	-	-		
104	PZ2170 ドラムユニット	-	-		
105	PZ2450 トナーカートリッジ	-	-	日立東サービス エンジニアリング 03-3643-1111	
106	PZ2400 トナーカートリッジ	-	-		
107	PZ2700 トナーカートリッジ	-	-		
108	PZ28001 トナーカートリッジ EP-N10	-	-		
109	PZ28002 トナーカートリッジ EP-N23	-	-		
110	サイドトレイキットB(両面機用)	-	-		
111	サイドトレイキットC(片面機用)	-	-		
112	ホッチキス針	-	-		
113	サブリボンカセット	-	-		
114	リボンカセット	-	-		
115	サブリボンカセット	-	-	日立西サービス エンジニアリング 06-6358-1551	
116	リボンカセット	-	-		
117	サブリボンカセット	-	-		
118	リボンカセット	-	-		
119	サブリボンカセット	-	-		
120	リボンカセット	-	-		
121	リボンカセット	-	-		
122	リボンカセット	-	-		
123	リボンカセット	-	-		
124	リボンカセット	-	-		
125	リボンカセット	-	-		
126	リボンカセット	-	-		
127	リボンカセット	-	-		
128	リボンカセット	-	-		
129	リボンカセット	-	-		
130	リボンカセット	-	-		
131	リボンカセット	-	-		
132	リボンカセット	-	-		
133	リボンカセット	-	-		
134	リボンカセット	-	-		
135	リボンカセット	-	-		
136	リボンカセット	-	-		
137	リボンカセット	-	-		
138	リボンカセット	-	-		
139	リボンカセット	-	-		
140	リボンカセット	-	-		
141	リボンカセット	-	-		
142	リボンカセット	-	-		
143	リボンカセット	-	-		
144	リボンカセット	-	-		
145	リボンカセット	-	-		
146	リボンカセット	-	-		
147	リボンカセット	-	-		
148	リボンカセット	-	-		
149	リボンカセット	-	-		
150	リボンカセット	-	-		
151	リボンカセット	-	-		
152	リボンカセット	-	-		
153	リボンカセット	-	-		
154	リボンカセット	-	-		
155	リボンカセット	-	-		
156	リボンカセット	-	-		
157	リボンカセット	-	-		
158	リボンカセット	-	-		
159	リボンカセット	-	-		
160	リボンカセット	-	-		
161	リボンカセット	-	-		
162	リボンカセット	-	-		
163	リボンカセット	-	-		
164	リボンカセット	-	-		
165	リボンカセット	-	-		
166	リボンカセット	-	-		
167	リボンカセット	-	-		
168	リボンカセット	-	-		
169	リボンカセット	-	-		
170	リボンカセット	-	-		
171	リボンカセット	-	-		
172	リボンカセット	-	-		
173	リボンカセット	-	-		
174	リボンカセット	-	-		
175	リボンカセット	-	-		
176	リボンカセット	-	-		
177	リボンカセット	-	-		
178	リボンカセット	-	-		
179	リボンカセット	-	-		
180	リボンカセット	-	-		
181	リボンカセット	-	-		
182	リボンカセット	-	-		
183	リボンカセット	-	-		
184	リボンカセット	-	-		
185	リボンカセット	-	-		
186	リボンカセット	-	-		
187	リボンカセット	-	-		
188	リボンカセット	-	-		
189	リボンカセット	-	-		
190	リボンカセット	-	-		
191	リボンカセット	-	-		
192	リボンカセット	-	-		
193	リボンカセット	-	-		
194	リボンカセット	-	-		
195	リボンカセット	-	-		
196	リボンカセット	-	-		
197	リボンカセット	-	-		
198	リボンカセット	-	-		
199	リボンカセット	-	-		
200	リボンカセット	-	-		
201	リボンカセット	-	-		
202	リボンカセット	-	-		
203	リボンカセット	-	-		
204	リボンカセット	-	-		
205	リボンカセット	-	-		
206	リボンカセット	-	-		
207	リボンカセット	-	-		
208	リボンカセット	-	-		
209	リボンカセット	-	-		
210	リボンカセット	-	-		
211	リボンカセット	-	-		
212	リボンカセット	-	-		
213	リボンカセット	-	-		
214	リボンカセット	-	-		
215	リボンカセット	-	-		
216	リボンカセット	-	-		
217	リボンカセット	-	-		
218	リボンカセット	-	-		
219	リボンカセット	-	-		
220	リボンカセット	-	-		
221	リボンカセット	-	-		
222	リボンカセット	-	-		
223	リボンカセット	-	-		
224	リボンカセット	-	-		
225	リボンカセット	-	-		
226	リボンカセット	-	-		
227	リボンカセット	-	-		
228	リボンカセット	-	-		
229	リボンカセット	-	-		
230	リボンカセット	-	-		
231	リボンカセット	-	-		
232	リボンカセット	-	-		
233	リボンカセット	-	-		
234	リボンカセット	-	-		
235	リボンカセット	-	-		
236	リボンカセット	-	-		
237	リボンカセット	-	-		
238	リボンカセット	-	-		
239	リボンカセット	-	-		
240	リボンカセット	-	-		
241	リボンカセット	-	-		
242	リボンカセット	-	-		
243	リボンカセット	-	-		
244	リボンカセット	-	-		
245	リボンカセット	-	-		
246	リボンカセット	-	-		
247	リボンカセット	-	-		
248	リボンカセット	-	-		
249	リボンカセット	-	-		
250	リボンカセット	-	-		

3. 消耗品一覧

項番	品名	形名 (日立情報)(電サ)	部品コード (東サ)(西サ)	適用製品形名	購入先
121	3.5型フロッピーディスク	-	169142	FDDを搭載しているすべてのシステム装置	日立情報システム 03-3464-0351
122	3.5型クリーニングディスク	CFD-3.5W	169109		
123	CD-ROMクリナー	-	-	CD-ROMドライブを搭載しているすべてのシステム装置	日立電子サービス 045-822-1111
124	DDSクリーニングカートリッジ	KS-4/CL	-	PC-UD5240A	
125	DDSデータカートリッジ(60m)	HS-4/60S	-		
126	DDSデータカートリッジ(90m)	HS-4/90S	-		
127	DDSデータカートリッジ(120m)	HS-4/120S	-		
128	ヘッドクリナー(MO用)	240470	175049	PC-FM1643, PC-UM5641	日立東サービス エンジニアリング 03-3643-1111
129	MOメディア(640MB、オーバル-ライト)	RO-M640	-		
130	MOメディア(540MB、オーバル-ライト)	RO-M540	-		
131	MOメディア(230MB、オーバル-ライト)	RO-M230	-		
132	MOメディア(640MB)	MA-M640	-		
133	MOメディア(540MB)	MA-M540	-		
134	MOメディア(230MB)	MA-M230	-		
135	MOメディア(128MB)	MA-M128	-		
136	磁気カート	-	-	PC-KC1100	日立西サービス エンジニアリング 06-6358-1551
137	リチウムバッテリー	-	172534	リチウムバッテリーを搭載しているすべてのシステム装置	
138	バッテリーパック	-	-	PC-ABxxxx	(株)日立製作所

4. 有償部品一覧

FLORA -ex/400/300/200 シリーズの次に示す部品は、長時間使用しているうちに劣化、摩耗します。これらの部品は一定周期で交換してください。有償にて交換します。

項番	品名	寿命	適用製品形名
1	ハードディスクユニット	約5年 * 1	HDD を搭載しているすべてのシステム装置 PC-UH3400C, PC-UH3400D, PC-UH3600C, PC-UH4002, PC-UH4004, PC-UH6091LX, PC-UH6181LX, PC-UH6361LX, PC-UH6361LX2
2	フロッピーディスクユニット	約5年 * 1、* 2	FDD を搭載しているすべてのシステム装置 PC-FF5100, PC-UF2231
3	CD-R/RW ユニット		CD-R/RW ドライブを搭載している すべてのシステム装置 PC-UC5950, PC-UC5952A, PC-UC5952, PC-UC6211
4	CD-ROM ユニット		CD-ROM ドライブを搭載している すべてのシステム装置 PC-UC5900, PC-UC5910A, PC-UC5910, PC-UC6200
5	DAT ユニット		PC-UD5240A
6	MO ユニット		PC-FM1643, PC-UM5641
7	DVD-ROM ユニット	約5年 * 6	DVD-ROM ドライブを搭載している すべてのシステム装置 PC-UV6000, PC-UV6100, PC-UV6101
8	DVD-RAM ユニット		DVD-RAM ドライブを搭載している すべてのシステム装置
9	TFT カラー液晶表示装置 スーパービューアカラー液晶モニター	約5年 * 1、* 3	液晶モジュールを搭載している すべてのシステム装置
10	バックライト	約4年 * 1、* 3	PC-DT5151S, PC-DT5170S, PC-DT5170, PC-DT3155, PC-DT3184
11	ディスプレイ装置	約5年 * 1、* 4	PC-DC5201, PC-DC7103, PC-DC3622
12	印字ヘッド	約2年 * 5 または2億ドット/ピン	PC-PD2080, PC-PD2161, PC-PD2130, PC-PD3161, PC-PD4080S, PC-PD4081, PC-PD4130, PC-PN5200, PC-PN5400, PC-PN5600, PC-PN5600P
13	キーボード	約5年 * 1	キーボードを標準添付しているすべての システム装置 PC-KB4500, PC-KB5310, PC-KB5400
14	マウス		マウスを標準添付しているすべての システム装置 PC-KM1300, PC-KM5220, PC-KM5400, PC-KM5430
15	ポインティングパッド		ポインティングパッドを搭載している すべてのシステム装置
16	メインボード	約5年 * 1	すべてのシステム装置
17	電源ユニット		
18	CPU ファン		
19	冷却ファン		

- * 1: 事務室で1日に約8時間、1カ月で25日間、通常で使用すると想定した数値です。
したがって、使用時間（通電のみを含む）が上記より長い場合は、その分寿命は短くなります。
また、1日8時間以上、連続で通電した場合は、いちじるしく寿命が低下します。
- * 2: 定期的にクリーニングし、清潔に保った場合の数値です。
また、事務室で1日に約8時間、1カ月で25日間、通常で使用すると想定した数値です。
したがって、使用時間が上記より長い場合は、その分寿命は短くなります。
- * 3: 液晶表示装置は、明るさが当初の約1/2に低下したときを寿命とします。
- * 4: ディスプレイ装置は、輝度が当初の1/2に低下したときを寿命とします。
また、長時間同じ表示をしていると、ブラウン管にその表示が焼き付いてしまいます。
この交換は有償扱いとなります。
- * 5: 漢字まじり文字をA4サイズの紙に700字、1日に100枚で1カ月で25日間使用すると想定した数値です。
罫線印字が多い場合は1年以下になることがあります。
印字ヘッドが寿命になると、印字が薄くなったりドット抜けが発生します。
また、指定の消耗品以外の市販リボンを使用すると、寿命が大幅に短くなる場合があります。
- * 6: 事務室で1日に約2GBの記録を、1カ月で25日間、通常で使用すると想定した数値です。
したがって、記録容量が上記より長い場合は、その分寿命は短くなります。

5. 有償サービス

5.1 PC 導入・移設サービス

パソコン導入・移設サービスの概要 / 作業内容

パソコン導入・移設サービスの作業内容について、下表に示します。

表 1 PC 導入・移設サービスの作業内容

[凡例] : 適用、- : 適用外

名称	区分	サービス名	作業名称	搬入時間帯	作業内容			
					搬入 *1	開梱 *2	現調 *3	梱包材引取り *4
PC 導入サービス	新規導入	お届け設置サービス/EDメニュー P.113 参照	搬入 + 簡易セットアップ	日程指定 (9-17 時) < 事前時間調整 >			(当日、17 時まで実施)	
					お伺い時間を物流業者技術者が、お客様と事前に調整し搬入から梱包材引き取りまで行います。			
		セットアップメニュー	搬入 + セットアップ (A)	日程指定 (9-17 時)		(翌日以降実施)	-	
				AM 指定 (9-12 時)		(当日、PM 以降実施)	-	
				PM 指定 (13-17 時)		(翌日、AM 以降実施)	-	
	搬入	搬入のみ	時間指定 (10、14 時)		(当日、17 時まで実施)			
	オプション増設	セットアップメニュー	搬入 + セットアップ	日程指定 (9-17 時) AM(9-12 時) PM(13-17 時) 時間指定 (10、14 時)		上記、< セットアップメニュー > 「搬入 + セットアップ」 (A) と同様		
				搬入	搬入のみ	日程指定 (9-17 時)*6	-	-
	現地付加 撤去	梱包材引取り 撤去 (引外品解約時)	梱包材引取り 撤去作業 *5	日程指定 (9-17 時)		お客様に一度納入され保管されている梱包材の処理 (お引き取り) を実施いたします。		
				お客様と調整し、設定させて頂きます	-	-	撤去作業 + お引取作業	-
移設サービス			本サービスは、他社製品を含め「C / S リロケーションサービス」で対応いたします。 詳細は、弊社営業またはシステムエンジニアまでお問い合わせください。					

* 1 : 搬入...お客様先に「機器」を納入

* 2 : 開梱...お客様先で「機器」を梱包箱より取り出し

* 3 : セットアップ

- ・ お届け設置サービス/EDメニューの場合...各種ケーブル接続 (キーボード / マウス / ディスプレイ / 電源) 単体動作確認
- ・ セットアップメニューの場合...お客様先で内蔵オプション品の組込み、各種ケーブル接続、単体動作確認

* 4 : 梱包材引取り...お客様先で「機器」を開梱時発生した梱包材の処理 (引取り) を実施

< ご注意 >

お届け設置サービス/EDメニューおよび時間指定のサービスをご注文いただいた場合でも、お客様の都合で、搬入と同時に梱包材引き取りが速やかに行えない場合 (2 ~ 3 時間以上おいてのお引き取り) はお引き取りできません。

後日、保管されている梱包材のお引き取りを行う場合は、現地付加作業「梱包材引取り」のご注文が別途、必要となります。

* 5 : 撤去作業...「機器」の撤去とお引取り

< ご注意 >

本サービスは引外品でお受けしているものに対し、解約時 (ご使用期間が完了した後) のご返却に伴う発生費用が必要となります。必ず、ご注文ください。

* 6 : 搬入費が必要になる場合があります。弊社営業にご確認ください。

PC 導入新サービスのご紹介

従来よりも更に割安な新「お届け設置サービス」

平成 11 年 2 月より、ED メニューをご利用いただいておりますが、今回クライアント PC において価格体系を変更いたしました。サービス名も「お届け設置サービス」に名称を変更いたしました。

(記) ED とは...

ED (Engineering Driver) とは、物流会社の運転手が作業を行う「PC のセットアップ技術者兼運転手」です。
単なる運転手ではなく、各種実践教育を受けたエンジニアでもあるので「ED」と呼んでいます。

新「お届け設置サービス」と従来の ED メニュー、セットアップメニューとの比較を下表に示します。

表 3 サービス内容比較例

[凡例] : 適用、- : 適用外

サービス名	搬入時間	作業内容	価格	クライアント PC	プリンタ
<新サービス> お届け設置サービス *1	9 ~ 17 時 (事前時間調整)	搬入に引続き物流業者技術者が開梱、簡易セットアップを行い梱包材引取りまで実施	ご注文台数 1 台目... 従来の ED メニュー価格より低減。 2 台目以降... 割引形名を新設し、 <u>2 台以上の複数台をご注文いただくと従来の台数割引よりも更に割安になります。</u>		-
ED メニュー	同上	同上		-	
セットアップメニュー	9 ~ 17 時 (日程指定 : 時間指定無) 10 時 / 14 時 (時間指定)	搬入業者が日程指定で搬入。その後、保守サービス会社がセットアップを実施。 搬入業者が時間指定で搬入し梱包材を引取る。その後、保守サービス会社がセットアップを実施。	従来通り (台数割引の適用 *2)		

* 1 : お届け設置サービス / ED メニューの特徴は、従来(セットアップメニュー) 搬入作業とセットアップ作業を別々の業者で行っていましたが、これを 1 つの業者(物量業者技術者)が搬入と同時に開梱、簡易セットアップ作業(キーボード / マウス / ディスプレイ / 電源の各種ケーブル接続)と梱包材引取りまで一括で行う、割安なサービスです。

<ご注意>

お届け設置サービス / ED メニューでは、下記のサービスは受けられません。ご承知おき願います。

- ・新規導入時、現地作業でオプション(メモリーボード、拡張ボードなど)増設を行う場合
- ・お客様先稼動中の既設機器へのオプション増設

* 2 : 台数割引について

台数割引の適用範囲は、ご注文台数により台数割引が適用されます。
詳細は「台数による割引の適用について」をご参照してください。

台数による割引の適用について

値引きの適用はなく、台数割引で対応いたします。

(1) 新規導入 / オプション増設

メニュー内容に対する台数割引の適用範囲は表 4 に、台数割引率は表 5 に示します。
同一製品区分 (クライアント PC / プリンター) および同一納期 / 納地ごとに台数を加えます。

表 4 メニュー内容に対する台数割引適用範囲

[凡例] : 適用, - : 適用外

サービス名 / 作業概要		製品区分	クライアント PC	プリンター
搬入のみ	日程指定		-	(表 5 を適用)
	時間指定		(表 5 を適用)	(表 5 を適用)
搬入 + セットアップ (設置作業)				
セットアップメニュー	日程 / 時間指定		(表 5 を適用)	(表 5 を適用)
お届け設置サービス			2 台以上の複数台ご注文をいただくと従来からの台数割引率よりも更に割安になります。	
EDメニュー				(表 5 を適用)

表 5 台数による割引率 (新規導入 / オプション増設)

ご注文台数	割引率
2 ~ 5 台の場合	弊社営業にご確認ください
6 ~ 10 台の場合	
11 台 ~ の場合	

(2) 撤去

本サービスは新規導入 / オプション増設サービスと割引方法が異なります。
割引率につきましては、弊社営業にご確認ください。

表 6 台数割引率 (撤去)

ご注文台数	形名		割引率
1 台目	基本形名	SD-4110-350	弊社営業にご確認ください
2 台目以降	割引形名	SD-4110-310M	

形名 / 価格一覧

導入サービス形名は、(1)～(4)各種機器の導入サービス項を参照ください。
 価格は予告なしに変更する場合があります。

各種機器の搬入地区は以下の通りです。

表 7 搬入地区一覧

搬入地区	該当地域
A・B地区	北海道、東北、関東、中部、信越、北陸、関西、中国、四国、九州地区、沖縄本島
C地区	島嶼〔とうしょ〕：沖縄県（沖縄本島を除く）、鹿児島（奄美）、島根（隠岐島） 長崎（壱岐、対馬、五島列島）、東京（小笠原）、北海道（礼文、利尻、奥尻島）など

クライアントPCとプリンター導入サービスの対象機種は以下の通りです。

表 8 搬入装置と該当機種

分類	搬入装置	該当機種
クライアントPC	デスクトップ・タワー	<ul style="list-style-type: none"> FLORA300/30D/400 シリーズ FLORA NET シリーズ 旧機種（FLORA-T/D/3010D/1010Dx/3020/2020/B16/B32 シリーズ）
	ノート	<ul style="list-style-type: none"> FLORA-200 シリーズ 旧機種（FLORA-N/3010Lx/3020/2020/B16Nx/B32Lx シリーズ）
プリンター	フロアスタンド (4人作業)	<ul style="list-style-type: none"> PC-PN5200/PC-PN5400/PC-PN5600/PC-PN5600P 平成 12 年 4 月以降製品発表のフロアスタンドプリンター
	デスクサイド (2人作業)	<ul style="list-style-type: none"> PC-PL2500 PC-PK4105/PC-PK4105N 平成 12 年 4 月以降製品発表のデスクサイドプリンター
	デスクトップ (1人作業)	<ul style="list-style-type: none"> PC-PD2080/PC-PD2130/PC-PD2161/PC-PD3161 平成 12 年 4 月以降製品発表のデスクトッププリンター
	オプション品 (2人作業)	<ul style="list-style-type: none"> ペーパーフィーダーなど：PC-PFxxxx ペディスタル：PC-AD2600/AD4300 ステップフィニッシャー：PC-PH28001 平成 12 年 4 月以降製品発表のプリンターオプション
	オプション品 (1人作業)	<ul style="list-style-type: none"> オートシートフィーダー：PC-ASxxxx/PC-AD10100 LAN アダプタ, LAN ホート：PC-PBxxxx 拡張メモリ：PC-PMxxxx 両面ユニット：PC-PWxxxx ペーパーフィーダー：PC-PHxxxx アクセサリ他：PC-PA42001 ケーブル：PC-LP1101/HT-4996-66E/HT-4996-66H 平成 12 年 4 月以降製品発表の 1 人作業のプリンターオプション

(1) クライアント PC 導入サービス (1/2)

記) 太枠内は、新「お届け設置サービス」を示す。

サービス名 / 作業名称		搬入時間	搬入地区	梱包材引取り	搬入装置	搬入台数	形名	価格	
新規導入サービス形名一覧	搬入のみのお届け	< 搬入費 >							
		日程指定によるお届けのみ *1	9 ~ 17 時にお届け	A・B・C 地区	無	デスクトップ・ター	1 台あたり	SD-41C2-DCA0100	弊社営業にご確認ください
					無	ノート	1 台あたり	SD-41C2-NCA0100	
		ロット搬入 *1,2 (100 台以上)	9 ~ 17 時にお届け	A・B 地区	無	デスクトップ・ター	1 台あたり	SD-41C2-DCA5100	
					無	ノート	1 台あたり	SD-41C2-NCA5100	
		時間指定によるお届け	10 時にお届け	A・B 地区	有	デスクトップ・ター	1 台あたり	SD-41C2-DCA3000	
				有	ノート	1 台あたり	SD-41C2-NCA3000		
		14 時にお届け	A・B 地区	有	デスクトップ・ター	1 台あたり	SD-41C2-DCA4000		
				有	ノート	1 台あたり	SD-41C2-NCA4000		
	搬入 + セットアップ	お届け設置サービス *1 搬入、開梱、簡易セットアップ、 梱包材引取りを物流業者技術者が実施	9 ~ 17 時にお届け (事前時間調整) + セットアップ	A・B 地区	有	デスクトップ・ター	1 台目	SD-41C2-DAA0000	
							2 台目以降	SD-41C2-DAA000M	
				C 地区	有	ノート	1 台目	SD-41C2-NAA0000	
						2 台目以降	SD-41C2-NAA000M		
		セットアップメニュー (時間指定)	10 時にお届け + セットアップ	A・B 地区	有	デスクトップ・ター	1 台あたり	SD-41C2-DBA3000	
							有	ノート	
時間指定で搬入し、搬入後に保守サービス会社がセットアップを実施		14 時にお届け + セットアップ	A・B 地区	有	デスクトップ・ター	1 台あたり	SD-41C2-DBA4000		
						有	ノート	1 台あたり	SD-41C2-NBA4000
セットアップメニュー (日程指定)		9 ~ 17 時にお届け + その後セットアップ	C 地区	無	デスクトップ・ター	1 式	SD-41C2-DBC0100		
						無	ノート	1 式	SD-41C2-NBC0100
		AM にお届け (9 ~ 12 時) + その後セットアップ	A・B 地区	無	デスクトップ・ター	1 台あたり	SD-41C2-DBA1100		
						無	ノート	1 台あたり	SD-41C2-NBA1100
PM にお届け (13 ~ 17 時) + その後セットアップ	A・B 地区	無	デスクトップ・ター	1 台あたり	SD-41C2-DBA2100				
				無	ノート	1 台あたり	SD-41C2-NBA2100		

* 1: 台数割引は適用外

* 2: 100 台以上のロット注文は、同一納地・納期に適用

クライアント PC 導入サービス (2/2)

サービス名 / 作業名称		搬入時間	搬入地区	梱包材引取り	搬入装置	形名	価格	
オプション増設の導入サービス形名一覧	搬入のみ	日程指定によるお届けのみ *1,2,3	A・B・C 地区	無	デスクトップ・ター - ノート用オプション	SD-41C3-DCA0100	弊社営業にご確認ください	
					ディスプレイ			
	搬入 + セットアップ	セットアップメニュー (時間指定)	10 時にお届け	A・B 地区	有	デスクトップ・ター用オプション		SD-41C3-DBA3000
								有
		時間指定で搬入し、搬入後に保守サービス会社がセットアップを実施	14 時にお届け	A・B 地区	有	デスクトップ・ター用オプション		SD-41C3-DBA4000
								有
		セットアップメニュー (日程指定)	9 ~ 17 時にお届け + そのあとセットアップ	C 地区	無	デスクトップ・ター用オプション		SD-41C3-DBC0100
								無
	AM にお届け (9 ~ 12 時) + そのあとセットアップ		A・B 地区	無	デスクトップ・ター用オプション	SD-41C3-DBA1100		
						無		ノート用オプション
	PM にお届け (13 ~ 17 時) + そのあとセットアップ	A・B 地区	無	デスクトップ・ター用オプション	SD-41C3-DBA2100			
					無	ノート用オプション		SD-41C3-NBA2100

* 1: 台数割引は適用外

* 2: クライアント PC 本体と同時搬入のオプション品はご注文不要

* 3: ディスプレイのみの納入字は、ディスプレイ台数分ご注文が必要

(2) プリンター導入サービス (1/2)

サービス名 / 作業名称		搬入時間	搬入地区	搬入装置	形名	価格
新規導入サービス形名一覧	搬入のみのお届け	日程指定によるお届け	A・B 地区	フロアスタンド プリンター	SD-41C2-LCA0130	弊社営業にご確認ください
				デスクサイト プリンター	SD-41C2-UCA0110	
				デスクトップ プリンター	SD-41C2-PCA0100	
			C 地区	フロアスタンド プリンター	SD-41C2-LCC0130	
				デスクサイト プリンター	SD-41C2-UCC0110	
				デスクトップ プリンター	SD-41C2-PCC0100	
		AM(9 ~ 12 時)にお届け	A・B 地区	フロアスタンド プリンター	SD-41C2-LCA1130	
				デスクサイト プリンター	SD-41C2-UCA1110	
				デスクトップ プリンター	SD-41C2-PCA1100	
	PM(13 ~ 17 時)にお届け	A・B 地区	フロアスタンド プリンター	SD-41C2-LCA2130		
			デスクサイト プリンター	SD-41C2-UCA2110		
			デスクトップ プリンター	SD-41C2-PCA2100		
	時間指定によるお届け	10 時にお届け	A・B 地区	フロアスタンド プリンター	SD-41C2-LCA3030	
				デスクサイト プリンター	SD-41C2-UCA3010	
				デスクトップ プリンター	SD-41C2-PCA3000	
		14 時にお届け	A・B 地区	フロアスタンド プリンター	SD-41C2-LCA4030	
				デスクサイト プリンター	SD-41C2-UCA4010	
				デスクトップ プリンター	SD-41C2-PCA4000	
搬入 + セットアップ	基本お勧め ED メニュー 搬入、開梱、簡易 セットアップ、梱包材引取り を物流業者技術者が実施	9 ~ 17 時にお届け + セットアップ	A・B 地区	フロアスタンド プリンター	SD-41C2-LAA0030	
				デスクサイト プリンター	SD-41C2-UAA0010	
				デスクトップ プリンター	SD-41C2-PAA0000	
		C 地区	フロアスタンド プリンター	SD-41C2-LAC0030		
			デスクサイト プリンター	SD-41C2-UAC0010		
			デスクトップ プリンター	SD-41C2-PAC0000		
	セットアップメニュー (時間指定) 時間指定で搬入し、搬入後に保守サービス会社が セットアップを実施	10 時にお届け + セットアップ	A・B 地区	フロアスタンド プリンター	SD-41C2-LBA3030	
				デスクサイト プリンター	SD-41C2-UBA3010	
				デスクトップ プリンター	SD-41C2-PBA3000	
		14 時にお届け + セットアップ	A・B 地区	フロアスタンド プリンター	SD-41C2-LBA4030	
				デスクサイト プリンター	SD-41C2-UBA4010	
				デスクトップ プリンター	SD-41C2-PBA4000	
セットアップメニュー (日程指定) 日程および AM/PM 指定で 搬入し、搬入後に保守サービス会社が セットアップを実施	9 ~ 17 時にお届け + そのあとセットアップ	A・B 地区	フロアスタンド プリンター	SD-41C2-LBA0130		
			デスクサイト プリンター	SD-41C2-UBA0110		
			デスクトップ プリンター	SD-41C2-PBA0100		
		C 地区	フロアスタンド プリンター	SD-41C2-LBC0130		
			デスクサイト プリンター	SD-41C2-UBC0110		
			デスクトップ プリンター	SD-41C2-PBC0100		
	AM(9 ~ 12 時)にお届け + そのあとセットアップ	A・B 地区	フロアスタンド プリンター	SD-41C2-LBA1130		
			デスクサイト プリンター	SD-41C2-UBA1110		
			デスクトップ プリンター	SD-41C2-PBA1100		
PM(13 ~ 17 時)にお届け + そのあとセットアップ	A・B 地区	フロアスタンド プリンター	SD-41C2-LBA2130			
		デスクサイト プリンター	SD-41C2-UBA2110			
		デスクトップ プリンター	SD-41C2-PBA2100			

プリンター導入サービス (2/2)

サービス名 / 作業名称		搬入時間	搬入地区	増設対象装置	形名	価格	
オプション増設の導入サービス形名一覧	搬入のみのお届け	9 ~ 17 時にお届け	A・B 地区	プリンターお°ション (2 人作業)	SD-41C3-UCA0110	弊社営業にご確認ください	
				プリンターお°ション (1 人作業)	SD-41C3-PCA0100		
			C 地区	プリンターお°ション (2 人作業)	SD-41C3-UCC0110		
				プリンターお°ション (1 人作業)	SD-41C3-PCC0100		
			AM(9 ~ 12 時)にお届け	A・B 地区	プリンターお°ション (2 人作業)		SD-41C3-UCA1110
					プリンターお°ション (1 人作業)		SD-41C3-PCA1100
	PM(13 ~ 17 時)にお届け	A・B 地区	プリンターお°ション (2 人作業)	SD-41C3-UCA2110			
			プリンターお°ション (1 人作業)	SD-41C3-PCA2100			
	セットアップメニュー (時間指定) 時間指定で搬入し、搬入後に保守サービス会社がセットアップを実施	10 時にお届け + セットアップ	A・B 地区	プリンターお°ション (2 人作業)	SD-41C3-UBA3010		
		プリンターお°ション (1 人作業)		SD-41C3-PBA3000			
	セットアップメニュー (日程指定) 日程および AM/PM 指定で搬入し、搬入後に保守サービス会社がセットアップを実施	14 時にお届け + セットアップ	A・B 地区	プリンターお°ション (2 人作業)	SD-41C3-UBA4010		
				プリンターお°ション (1 人作業)	SD-41C3-PBA4000		
		9 ~ 17 時にお届け + そのあとセットアップ	A・B 地区	プリンターお°ション (2 人作業)	SD-41C3-UBA0110		
				プリンターお°ション (1 人作業)	SD-41C3-PBA0100		
C 地区		プリンターお°ション (2 人作業)	SD-41C3-UBC0110				
		プリンターお°ション (1 人作業)	SD-41C3-PBC0100				
AM にお届け (9 ~ 12 時) + そのあとセットアップ	A・B 地区	プリンターお°ション (2 人作業)	SD-41C3-UBA1110				
		プリンターお°ション (1 人作業)	SD-41C3-PBA1100				
PM にお届け (13 ~ 17 時) + そのあとセットアップ	A・B 地区	プリンターお°ション (2 人作業)	SD-41C3-UBA2110				
		プリンターお°ション (1 人作業)	SD-41C3-PBA2100				

(3) 撤去サービス

レンタル品の解約時 (ご使用期間が完了した後)、ご返却時に必要な費用です。

注意：2 台目以降のご注文時は、基本形名と割引形名の 2 形名のご注文が必要です。

メニュー内容	対象装置	形名	価格
お客様と日程を調整し撤去作業を実施	クライアント PC、プリンター製品など	SD-4110-350(基本形名)	弊社営業にご確認ください
		SD-4110-310M(割引形名)	

(4) 梱包材引取り

お客様先に一度納入され保管されている梱包材の処理 (お引取り) を実施いたします。

メニュー内容	対象装置	形名	価格
梱包材の処理を日程指定 (9 ~ 17 時) で実施	クライアント PC、プリンター製品など	SD-4130-320	弊社営業にご確認ください

5.2 プレインストールサービス (クライアント PC)

プレインストールサービスの詳細

日立ではお客さんご指定のソフトウェア / ハードウェアをあらかじめインストールしてお届けするパソコンプレインストールサービスをご用意しております。

(1) サービスのメリット

- ・ お客様での煩わしい作業 (インストール) を日立が代行し、迅速に完了いたします。
- ・ 工場ではインストール終了後に動作確認を行いますので、初期トラブルを抑えることが出来ます。
- ・ お客様には納入後すぐに立ち上げることが可能です。

(2) サービス内容

- ・ 今回プレインストールサービスの中からご要求の最も多いサービスを下記 6 つのサービスとして設定いたしました。これにより下記サービスを必要に応じて組み合わせてご注文いただけます。ただし、該当しないサービスについても対応いたしますので、弊社営業までご相談ください。

サービスメニュー	サービス内容
マスターインストールサービス	お客様提供マスター / 日立作成マスターの内容をプレインストールいたします。
個別項目設定サービス	ネットワークの設定や、BIOS の設定値の変更をおこないます。
ハードウェア追加サービス	PC にハードウェア (日立製 / 他社製) の組込みと、必要であればそのドライバを追加いたします。
シール貼り付けサービス	PC 個々の設定値をシールにて貼り付けいたします。
マニュアル別送サービス	複数の PC を納品する場合にマニュアル類を抜き出し、ご指定の住所に送付いたします。
製造番号管理サービス	納入する PC 本体 (システム装置) の製造番号一覧をご提供いたします。

(3) サービス対象機種

区分	サービス対象機種
クライアント PC	FLORA 全機種

* 本サービスの対象機種は、FLORA 200/300/400 シリーズおよび以降の新シリーズとします。
対象 OS は Windows 95/98、Windows NT Workstation 4.0 とします。

その他

詳細は、弊社営業またはシステムエンジニアまでお問い合わせください。

索引

G		PC7DK4-GP02P1L00	37, 39
GT-BH7516	107	PC7DK4-U204P1K00	37, 38
GT-BH7618	107	PC7DK4-UK04P1K00	37, 39
GT-BH7618T	107	PC7DK4-UP04P1K00	37, 39
GT-LN7E05	107	PC7DK5-GA04P1L00	44, 45
GT-LN7E10	107	PC7DK5-UA04P1K00	44, 45
GT-LN7E20	107	PC7DP4-B262H1C00	50, 52
H		PC7DP4-B2A2H1C00	50, 52
HT-4132-01	98	PC7DP4-BK62H1C00	50, 54
HT-4133-28	99	PC7DP4-BKA2H1C00	50, 54
HT-4133-48	99	PC7DP4-BP62H1C00	50, 54
HT-4135-07	98	PC7DP4-BPA2H1C00	50, 54
HT-4135-27	98	PC7DP4-G262H1L00	50, 52
HT-4137-05	97	PC7DP4-G2A2H1L00	50, 52
HT-4137-07	97	PC7DP4-GK62H1L00	50, 54
HT-4137-25	97	PC7DP4-GKA2H1L00	50, 54
HT-4137-27	97	PC7DP4-GP62H1L00	50, 54
HT-4137-45	97	PC7DP4-GPA2H1L00	50, 54
HT-4932-30	95	PC7DP4-U264H1K00	50, 52
HT-4932-40	95	PC7DP4-U2A4H1K00	50, 52
HT-4996-66E	73	PC7DP4-UK64H1K00	50, 54
HT-4996-66H	73	PC7DP4-UKA4H1K00	50, 54
HT-4996-88E	73	PC7DP4-UP64H1K00	50, 54
HT-4996-88H	73	PC7DP4-UPA4H1K00	50, 54
P		PC7DV6-GH02H1K00	9, 11
PC7DE1-BJ04P1C00	24, 26	PC7DV6-GK02H1K00	9, 11
PC7DE1-GJ04P1L00	24, 26	PC7DV6-GM02H1K00	9, 11
PC7DE1-UJ04P1K00	24, 26	PC7DV6-QH02H1C00	9
PC7DK3-GH02H1K00	31, 33	PC7DV6-QH02H1K00	9, 11
PC7DK3-GK02H1K00	31, 33	PC7DV6-QK02H1C00	9
PC7DK3-GM02H1K00	31, 33	PC7DV6-QK02H1K00	9, 11
PC7DK3-QH02H1C00	31	PC7DV6-QM02H1C00	9
PC7DK3-QH02H1K00	31, 33	PC7DV6-QM02H1K00	9, 11
PC7DK3-QK02H1C00	31	PC7DV6-RH02H1K00	9, 11
PC7DK3-QK02H1K00	31, 33	PC7DV6-RK02H1K00	9, 11
PC7DK3-QM02H1C00	31	PC7DV6-RM02H1K00	9, 11
PC7DK3-QM02H1K00	31, 33	PC7DV7-B202P1C00	16, 18
PC7DK3-RH02H1K00	31, 33	PC7DV7-BK02P1C00	16, 19
PC7DK3-RK02H1K00	31, 33	PC7DV7-BP02P1C00	16, 19
PC7DK3-RM02H1K00	31, 33	PC7DV7-G202P1L00	16, 18
PC7DK4-B202P1C00	37, 38	PC7DV7-GK02P1L00	16, 19
PC7DK4-BK02P1C00	37, 39	PC7DV7-GP02P1L00	16, 19
PC7DK4-BP02P1C00	37, 39	PC7DV7-U204P1K00	16, 18
PC7DK4-G202P1L00	37, 38	PC7DV7-UK04P1K00	16, 19
PC7DK4-GK02P1L00	37, 39	PC7DV7-UP04P1K00	16, 19
		PC7LA2-GVE2HBU00	59, 60

索引

PC7LA2-PVE2HBU00	59, 60	PC-DT5170	68
PC7LA2-RVE2HBU00	59, 60	PC-DT5170S	68
PC7LA4-GVG4HBU00	62, 63	PC-ES210	105
PC7LA4-PVG4HBU00	62, 63	PC-ES410	105
PC7TS6-BHK4P1C00	2, 3	PC-FM1643	97, 100
PC7TS6-BNK4P1C00	2, 3	PC-KB4500	5
PC7TS6-GHL4P1L00	2, 3	PC-KB5310 5, 13, 21, 28, 35, 41, 47, 56	
PC7TS6-GNL4P1L00	2, 3	PC-KB5400 8, 15, 23, 30, 36, 43, 49, 58	
PC7TS6-UHJ4P1K00	2, 3	PC-KC1100	103
PC7TS6-UNJ4P1K00	2, 3	PC-KC5300 8, 15, 23, 30, 36, 43, 49, 58	
PC-AD10100	71, 74, 75, 76, 77, 78	PC-KC5700	8, 23, 30, 43, 49, 58
PC-AD2600	71, 83	PC-KM5220 5, 13, 21, 28, 35, 41, 47, 56	
PC-AD27002	71, 83	PC-KM5430 8, 15, 23, 30, 36, 43, 49, 58	
PC-AD4110	71, 89, 93	PC-KX1100	106
PC-AD4700	71, 88	PC-KX2100	106
PC-AM2100 7, 14, 23, 29, 36, 42, 48, 57, 61, 64		PC-LC4100	6, 95
PC-AM3070 7, 14, 23, 29, 36, 42, 48, 57, 61, 64		PC-LC4200	95
PC-AM3100 8, 15, 23, 30, 36, 43, 49, 58		PC-LE1080	95
PC-AS1061	71, 74	PC-LE2080	95
PC-AS2161	71, 75	PC-LE3080	95
PC-AS3130	71, 74	PC-LK3100	5
PC-AS3160	71, 76	PC-LP1101	73
PC-AS40801S	71, 76	PC-LP20301	73
PC-AS40802S	71, 77	PC-LR1111	103
PC-AS4081	71, 77	PC-MB4128	47
PC-AS4130	71, 78	PC-MB4256	47
PC-AU3400	67	PC-MH6064	5
PC-AU3401	66	PC-MH6128	5
PC-AZ2100	8, 23, 30, 43, 49, 58	PC-MH6256	5
PC-BH7500	107	PC-MH6512	5
PC-CD1610	102	PC-MK1064A	13, 21, 35, 41, 56
PC-CM6830	101	PC-MK1128A	13, 21, 28, 35, 41, 56
PC-CM6840	101	PC-MK1256A	13, 21, 28, 35, 41, 56
PC-CN3200	104	PC-PA2560	71, 81, 82
PC-CN3300	105	PC-PA2700	71, 84
PC-CN3400	104	PC-PA28101	85
PC-CN3600 8, 15, 23, 30, 36, 43, 49, 58		PC-PA28102	71, 85
PC-CS7210A 6, 14, 22, 29, 36, 42, 48, 57		PC-PA28103	71, 85
PC-CZ3100 8, 15, 23, 30, 36, 43, 49, 58		PC-PA42101	71, 89, 90
PC-DC3622	65	PC-PA47001	71, 88
PC-DC5201	65	PC-PA48002	71, 94
PC-DC7103	65	PC-PB20002A	71, 73
PC-DT3155	66	PC-PB20011A	71, 73
PC-DT3184	66	PC-PB20101	71, 73
PC-DT5151	67	PC-PB20111	71, 73
PC-DT5151S	67	PC-PB20301	73
PC-DT5155	67	PC-PB20301S1	73
		PC-PB20701A	71, 84
		PC-PB20702	71, 81, 82

PC-PB2170	71, 73	PC-PF4100	71
PC-PB2700	71, 84	PC-PF4110	71, 88, 91
PC-PB40002	71, 73	PC-PF4120	71, 89, 91
PC-PD2080	69, 74	PC-PF4300	71, 83
PC-PD2080F	70, 74	PC-PF47001	71, 87
PC-PD2080SB1	70, 74	PC-PF47002	71, 87
PC-PD2080SB2	70, 74	PC-PF47003	71, 87
PC-PD2080SB3	70, 74	PC-PF48001	71, 93
PC-PD2130	69, 74	PC-PG4080S	71, 77
PC-PD2130F	70, 74	PC-PG4081	71, 77
PC-PD2130SB1	70, 74	PC-PG4130	71, 78
PC-PD2130SB2	70, 74	PC-PG48001	72, 94
PC-PD2130SB3	70, 74	PC-PG48002	72, 94
PC-PD2161	69, 75	PC-PG48003	72, 94
PC-PD2161F	70, 75	PC-PG48005	72, 94
PC-PD2161SB1	70, 75	PC-PH27001	70, 83
PC-PD2161SB2	70, 75	PC-PH27002	70, 83
PC-PD2161SB3	70, 75	PC-PH28001	70, 85
PC-PD3161	69, 76	PC-PH48001	71, 93
PC-PD3161F	70, 76	PC-PH48002	71, 93
PC-PD3161FB	70, 76	PC-PH91201	72
PC-PD3161FD	70, 76	PC-PH91202	72
PC-PD3161SB1	70, 76	PC-PK2000	69, 90
PC-PD3161SB2	70, 76	PC-PK2000N	69, 90
PC-PD3161SB3	70, 76	PC-PK2500N	69, 89
PC-PD4080S	69, 76	PC-PK3000	69, 91
PC-PD4080SF	70, 76	PC-PK3000N	69, 91
PC-PD4080SSB3	70, 76	PC-PK3500N	69, 88
PC-PD4080SSS1	70, 76	PC-PK4105	69
PC-PD4080SSS2	70, 76	PC-PK4105N	69
PC-PD4080SSS3	70, 76	PC-PK4700N	69, 87
PC-PD4081	69, 77	PC-PK4800	69, 93
PC-PD4081F	70, 77	PC-PK4800SFH1	70, 93
PC-PD4081SB1	70, 77	PC-PK4800SH1	70, 93
PC-PD4081SB2	70, 77	PC-PK4800SH2	70, 93
PC-PD4081SB3	70, 77	PC-PL2170	69, 80
PC-PD4130	69, 78	PC-PL2170F	70, 80
PC-PD4130F	70, 78	PC-PL2170SB	70, 80
PC-PD4130SB1	70, 78	PC-PL2450	69, 80
PC-PD4130SB2	70, 78	PC-PL2450SM	70, 80
PC-PD4130SB3	70, 78	PC-PL2560	69, 81
PC-PF2170	71, 80	PC-PL2560SM	70, 81
PC-PF2450	71, 80	PC-PL2560SW	70, 81
PC-PF25501	71, 81	PC-PL2700	69, 82
PC-PF25502	71, 81	PC-PL2700SB2	70, 82
PC-PF27002	71, 83	PC-PL2700SM	70, 82
PC-PF28101	71, 85	PC-PL2700SW	70, 82
PC-PF28103	71, 85	PC-PL2800F	71, 85
PC-PF28105	71, 85	PC-PL2810	69, 84

PC-PL2810PSA	70, 84
PC-PL2810PSB	70, 84
PC-PL9120	69, 86
PC-PL9120SB1	70, 86
PC-PL9120SB2	70, 86
PC-PL9120SB5	70, 86
PC-PL9120SB6	70, 86
PC-PL9120SH1	70, 86
PC-PL9120SH2	70, 86
PC-PM27001	72, 80, 82, 83
PC-PM27002	72, 80, 82, 83
PC-PM2810	72, 84
PC-PM41101	72, 89, 90, 91, 92
PC-PM42101	72, 89, 90
PC-PM47001	72, 87
PC-PM47002	72, 87
PC-PM48001	72, 93
PC-PM48002	72, 93
PC-PN5200	69, 79
PC-PN5200SB1	70, 79
PC-PN5200SB2	70, 79
PC-PN5200SB3	70, 79
PC-PN5400	69, 79
PC-PN5400SB1	70, 79
PC-PN5400SB2	70, 79
PC-PN5400SB3	70, 79
PC-PN5600	69, 79
PC-PN5600P	69, 79
PC-PN5600PSB1	70, 79
PC-PN5600PSB2	70, 79
PC-PN5600PSB3	70, 79
PC-PN5600SB1	70, 79
PC-PN5600SB2	70, 79
PC-PN5600SB3	70, 79
PC-PW2550	72, 81
PC-PW2800	72, 84
PC-PW4110	72, 88, 92
PC-PW4120	72, 90, 91
PC-PW4300	72, 82
PC-PW4700	72, 87
PC-UD5240A	6
PC-UF2231	61, 64
PC-UH3400D	22, 29
PC-UM5641	6