

[

日立パーソナルコンピュータ

FLORA 300 シリーズ 構成ガイド ハードウェア編

〔2001年5月24日現在〕

SP-331-70

HITACHI

お知らせ

FLORA シリーズ構成ガイドは、下記の通り分冊して提供させていただいております。
必要に応じてご活用ください。

【分冊構成】

H/S 分類	システム装置分類	資料番号
ハードウェア編	700 シリーズ	SP-340-20
	400 シリーズ	SP-330-60
	300 シリーズ	SP-331-70
	200 シリーズ	SP-332-60
	D/N シリーズ	SP-229-i0
ソフトウェア編	400 シリーズ	SP-333-20
	300 シリーズ	
	200 シリーズ	
	D/N シリーズ	
	HA8000 シリーズ	
	S シリーズ	

1998年01月(第1版)SP-331	(魔版)
1998年09月(第2版)SP-331-10	(魔版)
1999年01月(第3版)SP-331-20	(魔版)
1999年08月(第4版)SP-331-30	(魔版)
1999年12月(第5版)SP-331-40	(魔版)
2000年03月(第6版)SP-331-50	(魔版)
2000年07月(第7版)SP-331-60	(魔版)
2000年12月(第8版)SP-331-70	(魔版)

断り書き

本資料では、以降

Microsoft® Windows® 2000 Professional Operating System を Windows2000 に、
Microsoft® Windows NT® Workstation Operating System Version 4.0 を
Windows NT Workstation 4.0、または Windows NT 4.0 に、
Microsoft® Windows® 98 Second Edition Operating System を
Windows 98 Second Edition、または Windows 98SE に、
Microsoft® Windows® 95 Operating System を Windows 95 に、
Microsoft® Windows® Millennium Edition Operating System を Windows Me に、
それぞれ略称致します。

記載の単位は、K : 1,024 , k : 10³ , M : 10⁶ , G : 10⁹ での換算になります。

メモリー容量につきましては、M : 1,024² , G : 1,024³ での換算となります。

他社所有商標に関する表示

Intel ,Pentium ,Celeron は、Intel Corp. の米国およびその他の国における商標および登録商標です。

Intel , Pentium , Celeron は、Intel Corp. の米国およびその他の国における商標または登録商標です。

Microsoft , Windows , Windows NT は、米国 Microsoft Corp. の登録商標です。

AMD Duron は、米国 Advanced Micro Devices, Inc. の商標です。

APM 2.0 for NT は、米国 Phoenix 社の商標です。

Logitech Mouse Ware は、Logitech Inc. の商標です。

その他記載の会社名、製品名は、それぞれの会社の商標もしくは登録商標です。

他社製品の利用について

FLORA シリーズで利用できるソフトウェアとハードウェアに関する最新情報を、ホームページに掲載しています。

<http://www.hitachi.co.jp/HAND/> **ホームページが表示されます**

FLORA シリーズの機種ごとの周辺機器の接続確認リストは、次のホームページに掲載していません。

<http://www.hitachi.co.jp/Prod/comp/OSD/pc/tech/ryutu.htm> **ホームページが表示されます**

以上の情報は、各製品の販売元からいただいた情報をまとめたものです。
日立では掲載製品の接続や動作を保証いたしません、構成を検討する際の参考にご利用ください。

導入および実務の適用に関するご相談は、下記の電話コンサルタントまでお気軽にお問い合わせください。

HCA センタ	<フリーダイヤル>	0120-2580-12
	<利 用 時 間>	9:00 ~ 12:00
		13:00 ~ 17:00
		(土・日・祝日を除く)

1. システム装置	2
1.1 FLORA 370(PC7TS4-xxxxxxxxx モデル)	2
1.2 FLORA 370(PC7TS5-XXXXXXXXX モデル)	7
1.3 FLORA 350(PC7DV5-xxxxxxxxx モデル)	12
1.4 FLORA 350DV5(PC-8DV05-VHR1xx モデル)	19
1.5 FLORA 330(PC7DK2/1-xxxxxxxxx モデル)	24
1.6 FLORA 310(PC7DP2/1-xxxxxxxxx モデル)	32
1.7 FLORA 310LV(PC7LA1-xxxxxxxxx モデル)	40
2. 周辺装置 構成図	43
2.1 ディスプレイ接続構成	43
2.2 プリンター接続構成	46
2.3 SCSI デバイス接続構成	69
2.4 通信・拡張ボード接続構成	74
2.5 シリアル接続機器構成	75
2.6 PC カード接続構成	77
2.7 USB 接続機器構成	78
2.8 LAN 機器	79
3. 消耗品一覧	84
4. 有償部品一覧	86
5. 有償サービス	89
5.1 PC 導入・移設サービス	89
5.2 プレインストールサービス (クライアント PC)	96
索引	97

1. システム装置

1.1 FLORA 370(PC7TS4-xxxxxxxモデル)

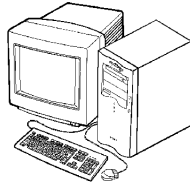

CTO ベースモデル

CPU	OS	希望小売価格	形名
Pentium®III プロセッサ (1.0BGHz)	Windows 2000/Windows NT 4.0 レガット OS モデル	236,000 円 (税別)	PC7TS4-QK04HCJ00
	Windows 98SE モデル	222,000 円 (税別)	PC7TS4-GK04HCJ00
	Windows 95 モデル	242,000 円 (税別)	PC7TS4-LK04HCJ00

カスタマイズメニュー

項目	内 容	形 名 変 更 部								希望小売 価格	
		~									
メモ-	128MB 256MB(1 スロット空き, RDRAM)	PC7TS4-					8				+49,000
	128MB 384MB(空きスロットなし, RDRAM)					A				+98,000	
	128MB 512MB(空きスロットなし, RDRAM)					C				+189,000	
HDD ユニット	20GB 40GB (E-IDE, 3.5 型 1/2 × 1 占有) *1						P			+10,000	
	20GB 80GB (E-IDE, 3.5 型 1/2 × 1 + 5 型 1/2 × 1 占有) *1						V			+32,000	
CD-ROM ユニット	CD-ROM DVD-RAM (4.7GB, 5 型 1/2 × 1 占有)							D		+70,000	
キーボード・マウス	109 キーボード + 2 ボタンマウス								A	0	
著名ソフト	システム 一太郎 10・花子 10 パック									J	+18,900
	Microsoft Office 2000 SR-1 *2									N	+22,400
	ATOK13									A	+6,800
	ATOK13 + Microsoft Office 2000 SR-1 *2								B	+29,200	

* 1: Windows 95 モデルではサポートしていません。

* 2: SR-1 = Service Release 1

概略仕様

システム装置		FLORA 370		
形名	Windows 2000 *1/Windows NT 4.0 セレクトブル OS モデル *2	PC7TS4-QK04HCJ00		
	Windows 98SE モデル	PC7TS4-GK04HCJ00		
	Windows 95 モデル *3	PC7TS4-LK04HCJ00		
1	CPU (周波数)	Pentium® III プロセッサ (1.0GHz)		
2	2次キャッシュメモリー	256KB		
3	システムバスクロック	133MHz		
4	チップセット	Intel® 820 チップセット		
5	メモリー	標準	128MB (PC600, ECC 対応, RDRAM)	
		最大 *4	512MB (PC600, ECC 対応, RDRAM)	
6	表示解像度 (表示色)	640 × 480 (1677 万色), 800 × 600 (1677 万色), 1024 × 768 (1677 万色), 1152 × 864 (1677 万色), 1280 × 1024 (1677 万色), 1600 × 1200 (65,536 色) *5		
7	ビデオシステム	(株)アイオーデータ機器製 GA-SS22P16/AGP4		
8	ビデオ RAM	16MB (SDRAM)		
9	ファイル装置	FDD	3.5 型 (3 モード 1.44MB / 1.2MB *6 / 720KB)	
		HDD *7 *8	20GB (E-IDE, Ultra ATA/66 対応), [CTO オプション] 40GB (E-IDE, Ultra ATA/66 対応) *17, [CTO オプション] 80GB (E-IDE, Ultra ATA/66 対応) *17	
		CD-ROM *8	最大 48 倍速 (ATAPI 接続)	
		DVD-RAM *8	[CTO オプション] 4.7GB [片面], 9.4GB [両面], 2.77MB/s *9, ATAPI 接続	
10	サウンド機能	AC97 Sound (ステレオ 16bit, 48kHz) *10		
11	拡張スロット	AGP	ロングサイズ (表示ボードで使用済) *11	
		PCI (縦 × 横) *12	ロングサイズ (107 × 312mm 以下) × 5	
		メモリー	2 (1 スロット使用済)	
12	拡張ストレージベイ	5.25 型	3 (CD-ROM ドライブで 1 ベイ使用済)	
		3.5 型	3 (FDD, HDD で 2 ベイ使用済)	
13	インターフェース	シリアル	× 2	
		パラレル	× 1	
		キーボード	× 1	
		マウス	× 1	
		USB	× 2 *13	
		マイクイン	× 1	
		ラインイン	× 1	
		ラインアウト	× 1	
アナログ RGB ディスプレイ	× 1			
デジタル RGB ディスプレイ (DFP 液晶) × 1				
14	ネットワーク	LAN (100BASE-TX/10BASE-T 自動認識)		
15	キーボード, マウス	109 配列準拠キーボード, ホイールマウス *14		
16	外形寸法 W × D × H	197 × 487 × 435 mm		
17	質量	約 15 Kg		
18	消費電力 標準 (最大 / サスペンド時) *15	Windows 2000	約 40W (約 145W / 約 7W)	
		Windows NT 4.0	約 61W (約 145W / 約 33W)	
		Windows 98SE	約 40W (約 145W / 約 7W)	
		Windows 95	約 58W (約 145W / 約 29W)	
19	省エネ法に 基づく表示	区分	R	
		エネルギー 消費効率 *16	Windows 2000	0.0030
			Windows NT 4.0	0.014
			Windows 98SE	0.0030
Windows 95	0.012			
20	電源	AC100V ± 10% 50/60Hz		

- * 1: Windows 2000 には、Service Pack はプレインストールされておりません。
- * 2: 複数の OS モデルは、初回起動時に使用する OS を選択することにより、選択した OS で起動しています。選択しなかった OS は選択後にはなくなります。「リカバリ CD-ROM」を標準添付しており、誤ってシステムファイルを消去してしまった時、OS 選択後の状態に復旧することができます。初回起動時に選択しなかった OS は使用できません。選択しなかった OS を使用する場合には、別途パッケージなどをご購入ください。
- * 3: Pentium®III プロセッサの「ストリーミング SIMD 拡張命令」を使用しているアプリケーションは、動作しない可能性があります。導入時にご確認ください。
- * 4: 本体導入後にメモリボードを増設する場合、メモリ容量の組み合わせによっては導入済みのメモリボードを取り外して、新しいメモリボードを増設する必要がある場合があります。
- * 5: リフレッシュレートを 60Hz にすれば 1,677 万色表示可能です。
- * 6: Windows NT 4.0 , Windows 2000 では、1.2MB FD は使用できません。
ただし、Windows NT 4.0 , Windows 2000 用 1.2MB ドライブ (3 モード対応ドライブ) を、(ソフト)個別見積りで対応します。
- * 7: Windows 95 モデル、Windows 98ES モデルでは、HDD は FAT32 形式で全域が C ドライブとして設定されています。複数の OS モデルでは、HDD は NTFS 形式で約 6GB が C ドライブとして設定され、残りは空き領域となります。
- * 8: Windows NT 4.0 では、IDE デバイスの転送モードは出荷時には PIO モードに設定されています。
DMA モードで使用する場合には、APM 2.0 for NT をインストールし、IDE ドライブをインストールする必要があります。
- * 9: 連続データ転送速度 (最大) です。従来モード機種 (1.38MB/s) に比べて約 2 倍となります。
- * 10: Windows 95 では、44.1kHz までのサウンドとなります。
- * 11: A.G.P Universal ネット。
- * 12: PC12.1 準拠の 5V システム用コネクタを採用しています。(3.3V も給電)
- * 13: USB インターフェイスは Windows NT 4.0 ではサポートしておりません。
また、USB 対応周辺機器に関しまして、将来出荷される全ての周辺機器の動作を保証するものではありません。
- * 14: Windows NT 4.0 でホイールマスのホイール機能を使用する場合には、バンドルされている Logitech MouseWare をインストールする必要があります。
- * 15: 消費電力は、CRT 接続時の値です。Windows NT 4.0 では、プレインストールされている APM 2.0 for NT を使用することで、パワーマネジメント機能を使用することが出来ますが、サスペンド機能は使用できません。
スタンバイ機能のみのサポートとなります。なお、APM 2.0 for NT は、PC7TS4-Qxxxxxxxxx モデルにのみプレインストールされています。
- * 16: エネルギー消費効率とは、省エネ法で定める測定方法により測定された消費電力を省エネ法で定める複合理論性能で除したものです。
- * 17: Windows 95 モデルではサポートしていません。

周辺装置

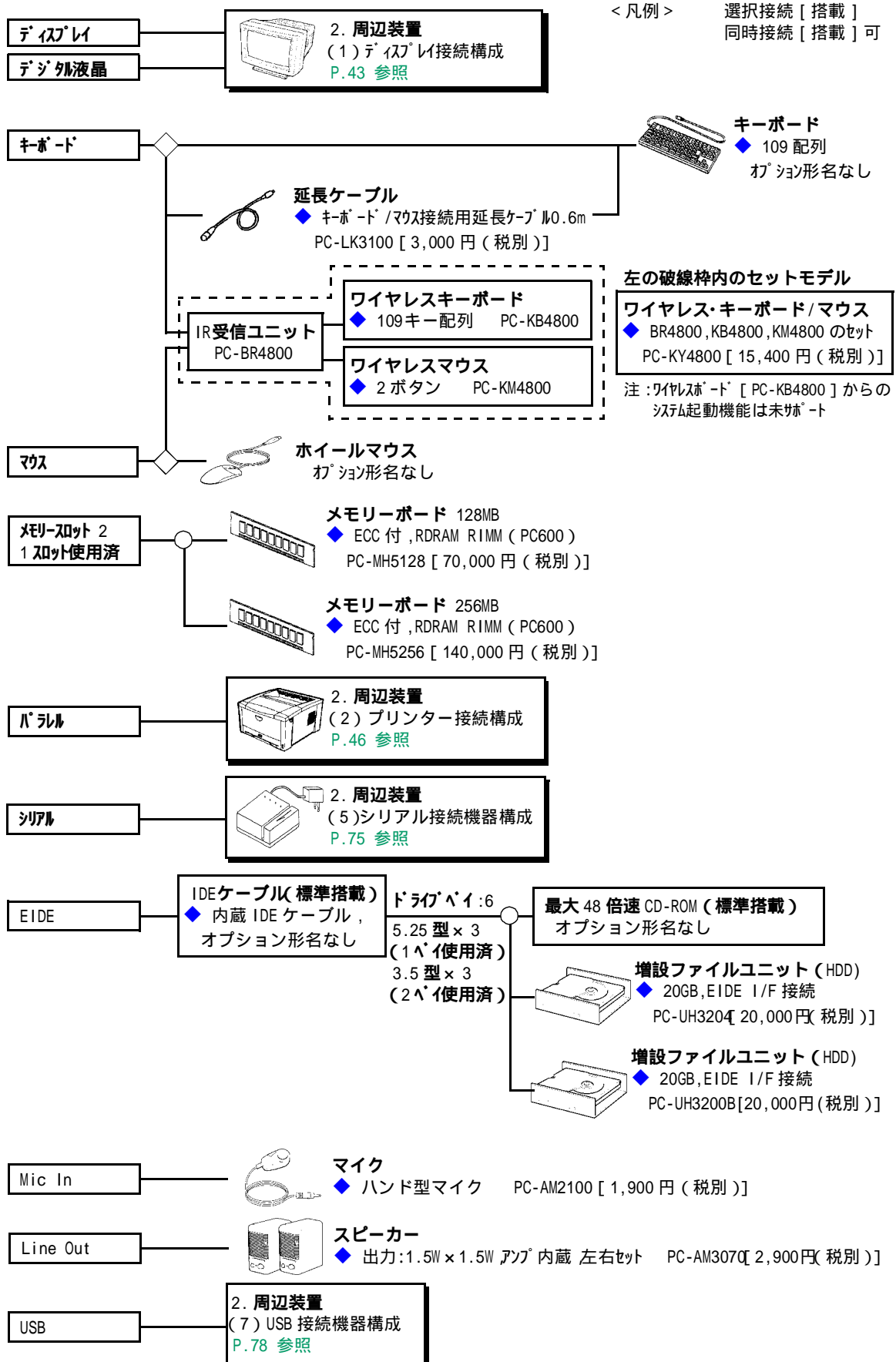

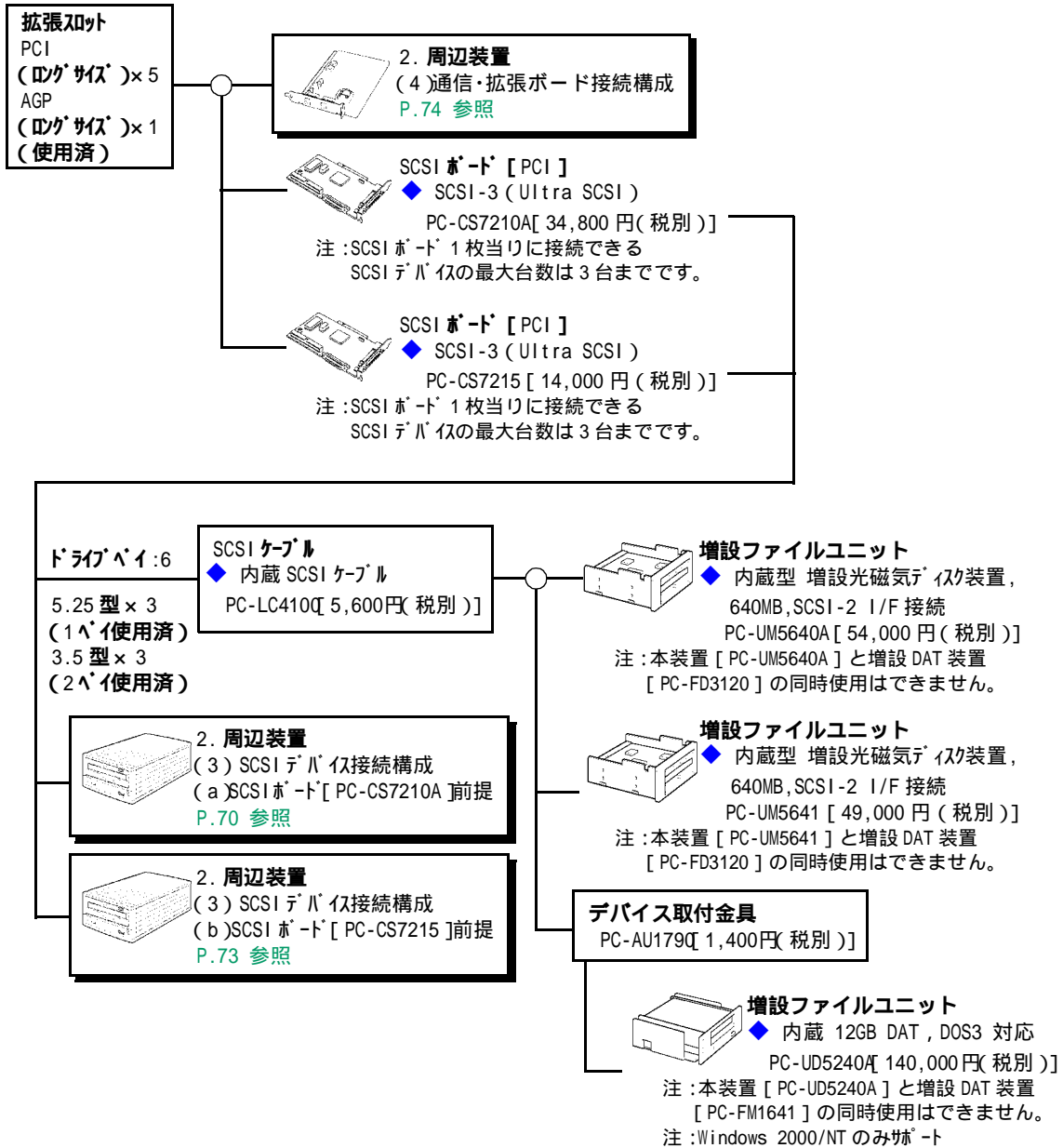

1.2 FLORA 370(PC7TS5-XXXXXXXXX モデル)

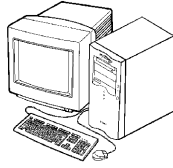

CTO ベースモデル

CPU	OS	希望小売価格	形名
Pentium®4 プロセッサ (1.5GHz)	Windows 2000/Windows NT 4.0 セレクト OS モデル	289,000 円 (税別)	PC7TS5-QHJ4H1J00
	Windows 98SE モデル	275,000 円 (税別)	PC7TS5-GHJ4H1J00

カスタマイズメニュー

項目	内 容	形 名 変 更 部								希望小売価格	
		~									
メモ-	128MB 256MB(2 スロット空き, RDRAM)							8			+49,000
	128MB 512MB(2 スロット空き, RDRAM)							C			+147,000
	128MB 1024MB(空きスロットなし, RDRAM) *1							X			+343,000
	128MB 1024MB(2 スロット空き, RDRAM) *1							L			+735,000
	128MB 2048MB(空きスロットなし, RDRAM) *1							U			+1,519,000
HDD イット	7.2 回転 40.0GB(40.0GB × 1) (UltraATA/100 IDE, 3.5 型 1 × 1.5 型 1 占有)								P		+14,000
	7.2 回転 80.0GB(40.0GB × 2) (UltraATA/100 IDE, 3.5 型 1 × 1.5 型 1 占有)								V		+40,000
CD-ROM イット	CD-ROM DVD-R/RW (読み込み時:最大 32 倍速, 書き込み時:8 倍速, 書換え時:4 倍速, ATAPI1.5 型 1 × 1 占有)	PC7TS5-							2		+15,000
	CD-ROM DVD-RAM (4.7GB [片面], /9.4GB [両面], 2.77MB/s, ATAPI1.5 型 1 × 1 占有) *2								4		+70,000
	CD-ROM CD-ROM +CD-R/RW (ATAPI1.5 型 1 × 2 占有)								B		+22,000
	CD-ROM DVD-RAM +CD-R/RW (ATAPI1.5 型 1 × 2 占有) *2								C		+92,000
キーボード・マウス	109 キーボード + 2 ボタンマウス								A		0
著名ソフト	一太郎 11										K +14,000
	Microsoft Office XP										P +22,400
	ATOK14										C +6,800
	Microsoft Office XP +ATOK14										E +29,200

* 1: Windows 98SE モデルを除きます。
* 2: 2001 年 7 月サポート予定です。

概略仕様

システム装置			FLORA 370	
形名	Windows 2000 *1/Windows NT 4.0 セレクトブル OS モデル *2		PC7TS5-QHJ4H1J00	
	Windows 98SE モデル		PC7TS5-GHK4H1J00	
1	CPU (周波数)		Pentium®4 プロセッサ (1.5GHz)	
2	2次キャッシュメモリー		256KB	
3	システムバスクロック		400MHz	
4	チップセット		Intel® 850 チップセット	
5	メインメモリー	標準	128MB (PC600, ECC 対応, RDRAM, 64MB × 2)	
		最大 *3	2.0GB (PC600, ECC 対応, RDRAM, 512MB × 4) 但し、Windows 98SE モデルは 512MB (256MB × 2)	
6	表示解像度 (表示色)		640 × 480 (1677 万色), 800 × 600 (1677 万色), 1024 × 768 (1677 万色), 1280 × 1024 (1677 万色), 1600 × 1200 (1677 万色)	
7	ビデオグラフィックシステム		Leadtek 社 WinFast® GeForce2 MX™	
8	ビデオ RAM		32MB (SDRAM)	
9	ファイル装置	FDD	3.5 型 (3 モート 1.44MB / 1.2MB / 720KB) *4	
		HDD *5 *6	20GB (5.4k 回転, E-IDE, Ultra ATA/100 対応), [CTO オプション] 40GB (7.2 回転, E-IDE, Ultra ATA/100 対応) [CTO オプション] 80GB (7.2 回転, E-IDE, Ultra ATA/100 対応, 40GB × 2)	
		CD-ROM *7	最大 48 倍速 (ATAPI 接続)	
		CD-R/RW *7	[CTO オプション] 読み込み時: 最大 32 倍速, 書き込み時: 8 倍速, 書換え時: 4 倍速 (ライティングソフト添付 *8)	
		DVD-RAM *7 *9	[CTO オプション] DVD-RAM: 2.77MB/s *6 (4.7GB [片面] / 9.4GB [両面]), CD-ROM: 最大 24 倍速	
10	サウンド機能		AC97 Sound (ステレオ 16bit, 48kHz)	
11	拡張スロット	AGP *10	ロングサイズ (表示ボードで使用済) × 1	
		PCI (縦 × 横) *11	ロングサイズ (107 × 312mm 以下) × 5	
		メモリー	4 (2 スロット使用済)	
12	拡張ストレージベイ	5.25 型	3 (CD-ROM 等のファイル装置で 1 ベイまたは 2 ベイ使用済)	
		3.5 型	3 (FDD, HDD で 2 ベイ使用済)	
13	インターフェース	シリアル	× 2	
		パラレル	× 1	
		キーボード	× 1	
		マウス	× 1	
		USB	× 2 *12	
		マイクイン	× 1	
		ラインイン	× 1	
		ラインアウト	× 1	
アナログ RGB ディスプレイ	× 1			
デジタル RGB ディスプレイ (DVI-D 液晶)	× 1 *13 *14			
14	ネットワーク		LAN (100BASE-TX/10BASE-T 自動認識)	
15	キーボード, マウス		109 配列標準キーボード, ホイールマウス *15	
16	外形寸法 W × D × H		197 × 487 × 435 mm	
17	質量		約 15Kg	
18	消費電力 標準 (最大 / サスペンド時) *16	Windows 2000	約 76W (275W / 約 4W)	
		Windows NT 4.0	約 76W (275W / 約 76W)	
		Windows 98SE	約 76W (275W / 約 4W)	
19	省エネ法に 基づく表示	区分	Windows 98 モデル: R, セレクトブルモデル: P	
		エネルギー 消費効率 *17	Windows 2000	0.0010
			Windows NT 4.0	0.019
			Windows 98SE	0.0010
20	電源		AC100V ± 10% 50/60Hz (平行 2 極アース付き)	

- * 1: Windows 2000 は、Service Pack 1 適用済み版です。
- * 2: 複数の OS モデルは、初回起動時に使用する OS を選択することにより、選択した OS で起動します。選択しなかった OS は選択後にはなくなります。「リカバリ CD-ROM」を標準添付しており、誤ってシステムファイルを消去してしまった時、OS 選択後の状態に復旧することができます。初回起動時に選択しなかった OS は使用できません。選択しなかった OS を使用する場合には、別途パッケージなどをご購入ください。
- * 3: 64MB/128MB/256MB/512MB の中から、2 枚 1 組で 2 組まで搭載可能です。
本体導入後にメモリーボードを増設する場合、メモリー容量の組合せによっては導入済みのメモリーボードを外して、新しいメモリーボードを増設する必要がある場合があります。Windows 98SE モデルは最大 512MB までです。
- * 4: Windows 2000/Windows NT 4.0 用 3 モードドライブは、複数の OS モデルにのみバンドルされます。
- * 5: Windows 98SE モデルでは、HDD は FAT32 形式で全領域が C ドライブとして設定されています。
複数の OS モデルでは、HDD は NTFS 形式で約 6GB が C ドライブとして設定され、残りは空き領域となります。
- * 6: Windows NT 4.0 では、IDE デバイスの転送モードは出荷時には DMA モードに設定されています。
なお、APM 2.0 for NT を使用する場合には、IDE ドライブおよびパワーオフツールプロをインストールする必要があります。
- * 7: リムーバブル装置は各ドライブ単体構成の他に、CD-ROM+CD-RW、DVD-RAM+CD-RW のデュアルドライブ構成が選択できます。
- * 8: Adaptec 社 Easy CD Creator Ver.4/Direct CD Ver.3 が添付されます。
- * 9: 7 月発売予定。
- * 10: A.G.P.Pro (1.5V 仕様) コネクタ。
- * 11: PCI 2.2 準拠の 5V システム用コネクタ。
- * 12: USB インターフェイスは Windows NT 4.0 ではサポートしておりません。
また、全ての USB 対応周辺機器の動作を保証するものではありません。
- * 13: デジタル液晶 (DFP コネクタ) を接続するためには、オプションの DVI → DFP 変換コネクタが必要です。
- * 14: 実際の製品には TV-OUT コネクタが搭載されていますが、使用できません。ご注意ください。
- * 15: Windows NT 4.0 でホイールマスのホイール機能を使用する場合には、バンドルされている Logitech MouseWare をインストールする必要があります。
- * 16: 消費電力は、CRT 接続時の値です。
Windows NT 4.0 では、バンドルされている APM 2.0 for NT を使用することで、パワーマネジメント機能を使用することができますが、サスペンド機能は使用できません。
Windows NT 4.0 はアイドル時についての消費電力値の記載となります。
なお、APM 2.0 for NT をインストールする場合には事前に IDE ドライブおよびパワーオフツールプロをインストールする必要があります。
(APM 2.0 for NT は、PC7TS5-Qxxxxxxxxx モデルにのみバンドルされています。)
- * 17: エネルギー消費効率とは、省エネ法で定める測定方法により測定された消費電力を省エネ法で定める複合理論性能で除したものです。

周辺装置

< 凡例 > 選択接続 [搭載]
同時接続 [搭載] 可

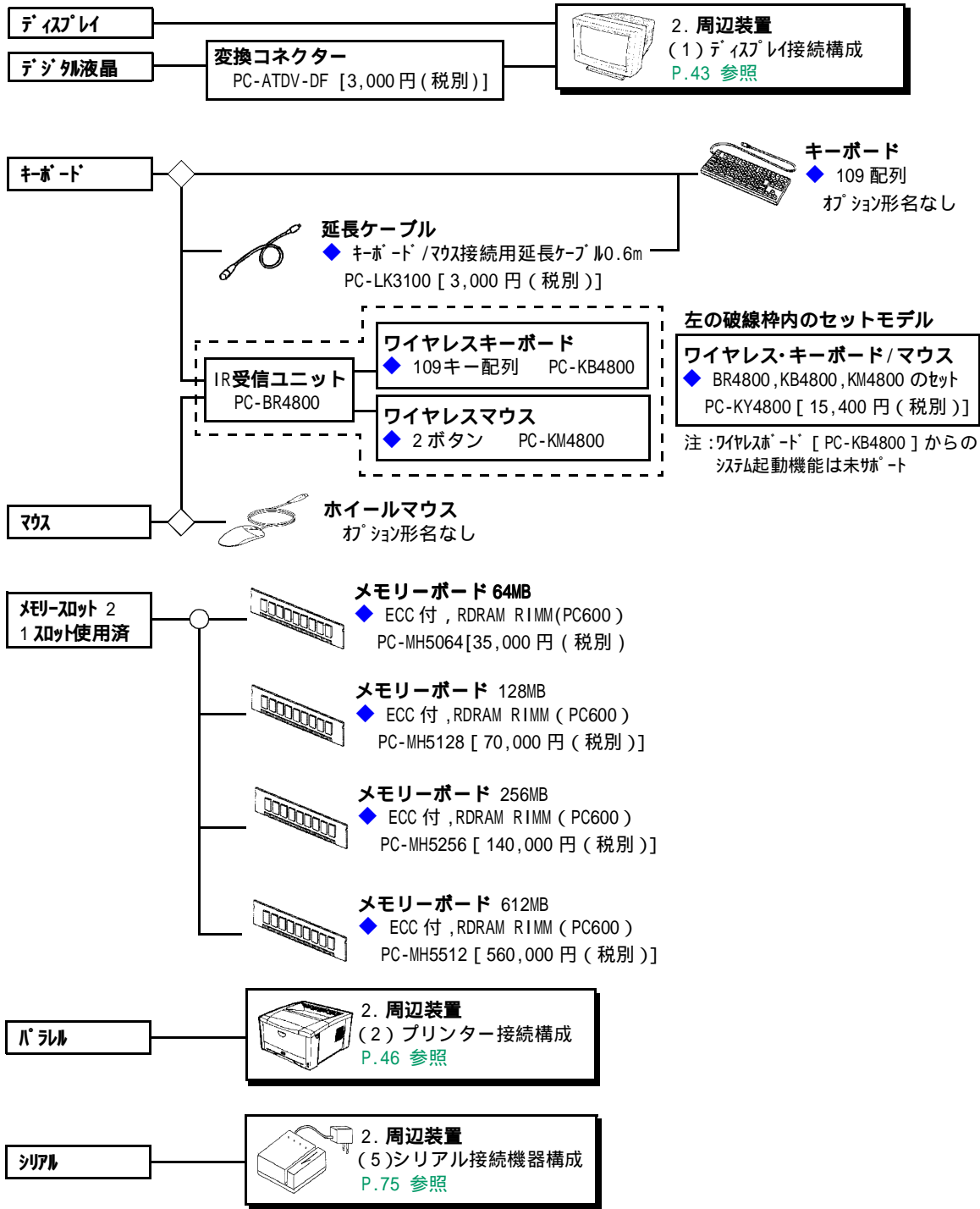

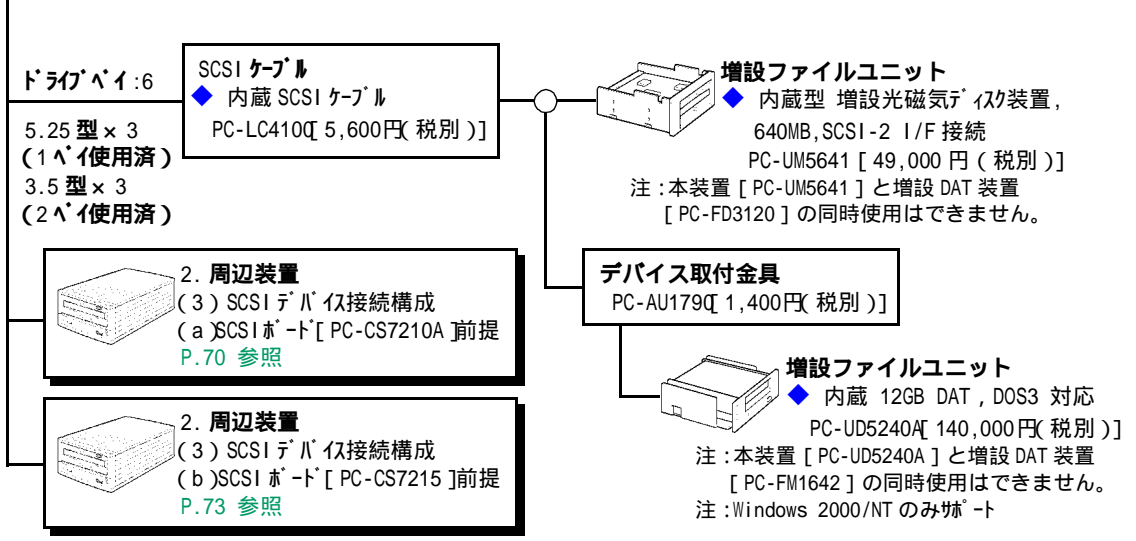
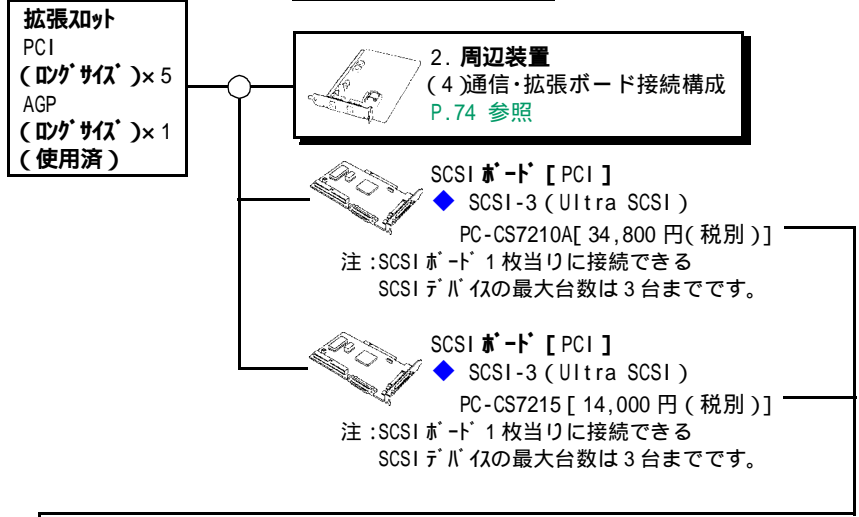
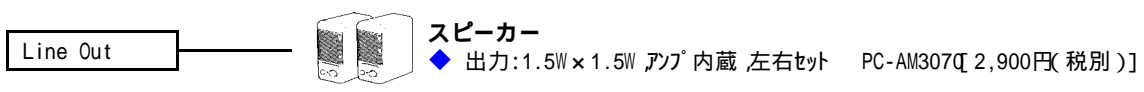
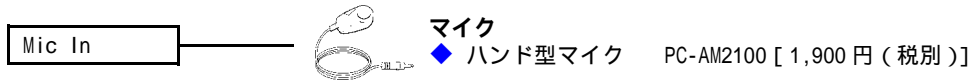
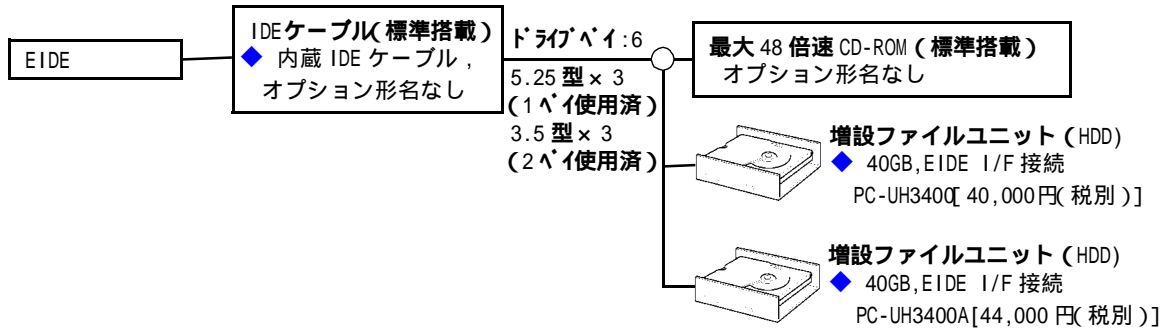

1.3 FLORA 350(PC7DV5-xxxxxxx モデル)

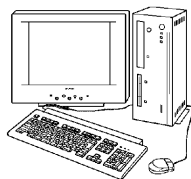

CTO ベースモデル

CPU	OS	希望小売価格	形名
Pentium®III プロセッサ (866MHz)	Windows 2000/Windows NT 4.0 セレクトラブル OS モデル	157,000 円 (税別)	PC7DV5-QF0UH1C00
	Windows 98SE モデル	143,000 円 (税別)	PC7DV5-GF0UH1C00
	Windows 95 モデル	163,000 円 (税別)	PC7DV5-LF0UH1C00
	Windows Me モデル	143,000 円 (税別)	PC7DV5-RF0UH1C00
Intel®Celeron™ プロセッサ (766MHz)	Windows 2000/Windows NT 4.0 セレクトラブル OS モデル	117,000 円 (税別)	PC7DV5-QV02H1C00
	Windows 98SE モデル	103,000 円 (税別)	PC7DV5-GV02H1C00
	Windows 95 モデル	123,000 円 (税別)	PC7DV5-LV02H1C00
	Windows Me モデル	103,000 円 (税別)	PC7DV5-RV02H1C00

カスタマイズメニュー

項目	内 容	形 名 変 更 部							希望小売価格
		~							
メモリー	64MB 128MB (1スロット空き, SDRAM) Celeron 用					4			+11,000
	64MB 256MB (1スロット空き, SDRAM) Celeron 用					8			+34,000
	64MB 384MB (空きスロットなし, SDRAM) Celeron 用					A			+56,000
	64MB 512MB (空きスロットなし, SDRAM) Celeron 用					C			+73,000
	64MB 128MB (1スロット空き, SDRAM) PentiumIII 用					V			+11,000
	64MB 256MB (1スロット空き, SDRAM) PentiumIII 用					W			+34,000
	64MB 384MB (空きスロットなし, SDRAM) PentiumIII 用					X			+56,000
	64MB 512MB (空きスロットなし, SDRAM) PentiumIII 用					Y			+73,000
HDD エリート	20GB 40GB (E-IDE) *1						P		+10,000
	20GB 20GB + 増設 20GB (E-IDE, 3.5 型 ^ハ イ またはコンボ エリート ^ハ ブル ^ハ イ × 1 占有) *1						N		+10,000
	20GB 40GB + 増設 20GB (E-IDE, 3.5 型 ^ハ イ またはコンボ エリート ^ハ ブル ^ハ イ × 1 占有) *1						T		+20,000
リム ^ハ ブル ディスクユニット *2	FDD + DVD-RAM (4.7GB)						4		+70,000
	FDD のみ						5	0	-7,000
	コンボ エリート (FDD + CD-ROM (最大 24 倍速))						R		+7,000
	FDD + コンボ エリート (CD-ROM (最大 24 倍速) + リム ^ハ ブル ^ハ イ)						S		+21,000
キーボード・マウス	109 キーボード + 2 ボタンマウス						A		0
	マルチメディアコンボ ^ハ クトキーボード + ホールマウス						E		+1,400
	ワイヤレスマルチメディアコンボ ^ハ クトキーボード + ワイヤレストラックボールマウス + IR 受信ユニット						F		+8,400
著名ソフト *3	ジャストシステム 一太郎 10・花子 10 パック							J	+18,900
	Microsoft Office 2000 SR-1 *4							N	+22,400
	ATOK13							A	+6,800
	ATOK13 + Microsoft Office 2000 SR-1 *4							B	+29,200

* 1: Windows 95 では対応していません。

* 2: CD-ROM 未搭載モデルには以下の制限がありますので、手配の際は内容を十分ご確認、ご検討をお願いいたします。

- ・ CD-ROM 未搭載モデルにも OS リカバリ CD, マニュアル CD などの CD が添付されます。
 - ・ マニュアルは、ユーザーズガイド以外は CD になっており、紙ベースのマニュアル添付がありません。
 - ・ 外付け CD-ROM などの CD-ROM のオプションおよび推奨機器はありません。
- カスタマイズメニューでのファイル構成は以下のようになります。

HDD	3.5 型 ^ハ イ	5.25 型 ^ハ イ							希望小売価格
20GB	FDD	CD-ROM				H	1		0
		DVD-RAM				H	4		+70,000
		CD-ROM 無し (ベ ^ハ イガ ^ハ -)				H	5		-7,000
		コンボ エリート (CD-ROM + リム ^ハ ブル HDD (ホ ^ハ ダ ^ハ -のみ))				H	S		+21,000
		コンボ エリート (CD-ROM + 20GB リム ^ハ ブル HDD)				N	S		+31,000
	20GB HDD	コンボ エリート (FDD + CD-ROM)				N	R		+17,000
-	コンボ エリート (FDD + CD-ROM)				H	R		+7,000	
40GB	FDD	CD-ROM				P	1		+10,000
		DVD-RAM				P	4		+80,000
		CD-ROM 無し (ベ ^ハ イガ ^ハ -)				P	5		+3,000
		コンボ エリート (CD-ROM + リム ^ハ ブル HDD (ホ ^ハ ダ ^ハ -のみ))				P	S		+31,000
		コンボ エリート (CD-ROM + 20GB リム ^ハ ブル HDD)				T	S		+41,000
	20GB HDD	コンボ エリート (FDD + CD-ROM)				T	R		+27,000
-	コンボ エリート (FDD + CD-ROM)				P	R		+17,000	

* 3: ジャストシステム 一太郎 10・花子 10 パック, ATOK13 はプレインストールされていません。

インストールの際には、CD-ROM ドライブ または DVD-RAM ドライブ が必要です。

* 4: SR-1 = Service Release 1

概略仕様

システム装置		FLORA 350		
形名	Windows 2000 *1/Windows NT 4.0 セクタブルOSモデル *2	PC7DV5-QFOUH1C00		
	Windows 98SEモデル	PC7DV5-GFOUH1C00		
	Windows 95モデル *3	PC7DV5-LFOUH1C00		
	Windows Meモデル	PC7DV5-RFOUH1C00		
1	CPU (周波数)	Pentium®IIIプロセッサ (866MHz)		
2	2次キャッシュメモリー	256KB		
3	システムバスクロック	133MHz		
4	チップセット	SiS社 SiS630		
5	メモリー *4	標準	64MB (PC133, 16ビットなし, SDRAM)	
		最大 *5	512MB(PC133, 16ビットなし, SDRAM)	
6	表示解像度 (表示色)	640 × 480 (1677万色), 800 × 600 (1677万色), 1024 × 768 (1677万色), 1280 × 1024 (65,536色)		
7	ビデオシステム	チップセットSiS630に内蔵		
8	ビデオRAM	8MB (SDRAM)(メモリーと共用)		
9	ファイル装置	FDD	3.5型 (3モード 1.44MB / 1.2MB / 720KB)	
		HDD *8	20GB (E-IDE, Ultra ATA/66対応) *7, [CTOオプション]内蔵 20GB + 増設 20GB (E-IDE, Ultra ATA/66対応) *17 [CTOオプション]内蔵 40GB (E-IDE, Ultra ATA/66対応) *17 [CTOオプション]内蔵 40GB + 増設 20GB (E-IDE, Ultra ATA/66対応) *17	
		CD-ROM *8	最大 48倍速 (ATAPI接続)	
		DVD-RAM *8	[CTOオプション]4.7GB [片面], 9.4GB [両面], 2.77MB/s *9, ATAPI接続	
		コンパクト *8	[CTOオプション]CD-ROM (最大 24倍速) + リム-16ビットHDD, [CTOオプション]CD-ROM (最大 24倍速) + FDD	
10	サウンド機能	AC97 Sound (ステレオ 16bit, 48kHz) *10		
11	拡張スロット	PCI (縦 × 横) *11	ショートサイズ (107 × 175mm以下) × 2 *18, (80 × 120mm以下) × 1	
		メモリー	2 (1スロット使用済)	
12	拡張ストレージベイ	5.25型	1 (CD-ROMドライブで1ベイ使用済)	
		3.5型	1 (FDDで1ベイ使用済)	
13	インターフェース	シリアル × 2 パラレル × 1 キーボード × 1 マウス × 1 USB × 2 *12 マイクイン × 1 ラインイン × 1 ラインアウト × 1 ヘッドフォン × 1 アナログ RGBディスプレイ × 1 デジタル RGBディスプレイ (DFP 液晶) × 1		
14	ネットワーク	LAN (100BASE-TX/10BASE-T 自動認識)		
15	キーボード, マウス	109配列準拠キーボード, ホールマウス *13		
16	外形寸法 W × D × H	95 × 370 × 300 mm *14		
17	質量	約 7 Kg		
18	消費電力 標準 (最大 / サハント時) *15	Windows 2000	約 31W (約 120W / 約 20W)	
		Windows NT 4.0	約 47W (約 120W / 約 21W)	
		Windows 98SE	約 31W (約 120W / 約 20W)	
		Windows 95	約 49W (約 120W / 約 21W)	
		Windows Me	後報	
19	省エネ法に 基づく表示	区分	R	
		I社社 - 消費効率 *16	Windows 2000	0.010
			Windows NT 4.0	0.010
			Windows 98SE	0.010
			Windows 95	0.010
Windows Me	後報			
20	電源	AC100V ± 10% 50/60Hz		

1.3 FLORA 350(PC7DV5-xxxxxxx モデル)

システム装置		FLORA 350		
形名	Windows 2000 *1/Windows NT 4.0 セレクトブルOSモデル *2	PC7DV5-QV02H1C00		
	Windows 98SEモデル	PC7DV5-GV02H1C00		
	Windows 95 (DSP版)モデル *3	PC7DV5-LV02H1C00		
	Windows Meモデル	PC7DV5-RV02H1C00		
1	CPU (周波数)	Intel®Celeron™プロセッサ (766MHz)		
2	2次キャッシュメモリー	128KB		
3	システムバスクロック	66MHz		
4	チップセット	SiS社 SiS630		
5	メモリー *4	標準	64MB(PC100, 8ビット、SDRAM)	
		最大 *5	512MB(PC100, 8ビット、SDRAM)	
6	表示解像度 (表示色)	640 × 480 (1677万色), 800 × 600 (1677万色), 1024 × 768 (1677万色) *6, 1280 × 1024 (65,536色)		
7	ビデオシステム	チップセットSiS630に内蔵		
8	ビデオRAM	8MB (SDRAM)(メモリーと共用)		
9	ファイル装置	FDD	3.5型 (3モード 1.44MB / 1.2MB / 720KB)	
		HDD *8	20GB (E-IDE, Ultra ATA/66対応) *7, [CTOオプション]内蔵20GB + 増設20GB (E-IDE, Ultra ATA/66対応) *17	
			[CTOオプション]内蔵40GB (E-IDE, Ultra ATA/66対応) *17 [CTOオプション]内蔵40GB + 増設20GB (E-IDE, Ultra ATA/66対応) *17	
		CD-ROM *8	最大48倍速 (ATAPI接続)	
		DVD-RAM *8	[CTOオプション]4.7GB [片面], 9.4GB [両面], 2.77MB/s *9, ATAPI接続	
コンボユニット *8	[CTOオプション]CD-ROM (最大24倍速) + リムーバブルHDD, [CTOオプション]CD-ROM (最大24倍速) + FDD			
10	サウンド機能	AC97 Sound (ステレオ16bit, 48kHz) *10		
11	拡張スロット	PCI (縦 × 横) *11	ショートサイズ (107 × 175mm以下) × 2 *18, (80 × 120mm以下) × 1	
		メモリー	2 (1スロット使用済)	
12	拡張ストレージベイ	5.25型	1 (CD-ROMドライブで1ベイ使用済)	
		3.5型	1 (FDDで1ベイ使用済)	
13	インターフェイス	シリアル × 2 パラレル × 1 キーボード × 1 マウス × 1 USB × 2 *12 マイクイン × 1 ラインイン × 1 ラインアウト × 1 ヘッドフォン × 1 アナログRGBディスプレイ × 1 デジタルRGBディスプレイ (DFP液晶) × 1		
14	ネットワーク	LAN (100BASE-TX/10BASE-T自動認識)		
15	キーボード, マウス	109配列標準キーボード, ホイールマウス *13		
16	外形寸法 W × D × H	95 × 370 × 300 mm *14		
17	質量	約7 Kg		
18	消費電力 標準 (最大 / サスペンド時) *15	Windows 2000	約28W (約120W / 約18W)	
		Windows NT 4.0	約43W (約120W / 約21W)	
		Windows 98SE	約29W (約120W / 約18W)	
		Windows 95	約42W (約120W / 約18W)	
		Windows Me	約28W (約120W / 約18W)	
19	省エネ法に 基づく表示	区分	R	
		エネルギー 消費効率 *16	Windows 2000	0.010
			Windows NT 4.0	0.012
			Windows 98SE	0.010
			Windows 95	0.010
Windows Me	0.010			
20	電源	AC100V ± 10% 50/60Hz		

- * 1: Windows 2000 は、Service Pack 1 適用済版となります。Service Pack のインストールは行えません。
- * 2: 複数の OS モデルは、初回起動時に使用する OS を選択することにより、選択した OS で起動します。選択しなかった OS は選択後にはなくなります。「リカバリ CD-ROM」を標準添付しており、誤ってシステムファイルを消去してしまった時、OS 選択後の状態に復旧することができます。初回起動時に選択しなかった OS は使用できません。選択しなかった OS を使用する場合には、別途パッケージなどをご購入ください。
- * 3: Pentium®III プロセッサの「ストリーミング SIMD 拡張命令」を使用しているアプリケーションは、動作しない可能性があります。導入時にご確認ください。
- * 4: ビデオ RAM として 8MB 共用しています。
- * 5: 本体導入後にメモリーを増設する場合、メモリー容量の組み合わせによっては導入済みのメモリーを取り外して、新しいメモリーを増設する必要がある場合があります。
- * 6: PC7DV5-xVxxxxxxx では、1024 × 768 ドットの場合 65,536 色までしか表示できません。
(デジタル液晶接続時のみ)
- * 7: Windows 95 モデル、Windows 98SE モデル、Windows Me モデルでは、HDD は FAT32 形式で全域が C ドライブとして設定されています。
複数の OS モデルでは、HDD は NTFS 形式で約 6GB が C ドライブとして設定され、残りは空き領域となります。
- * 8: Windows NT 4.0 では、IDE デバイスの転送モードは出荷時には PIO モードに設定されています。
DMA モードで使用する場合には、APM 2.0 for NT をインストールし、IDE ドライブをインストールする必要があります。
- * 9: 連続データ転送速度 (最大) です。従来モード機種 (1.38MB/s) に比べて約 2 倍となります。
- * 10: Windows 95 では、44.1kHz までのサンプルレートとなります。
- * 11: PC12.1 準拠の 5V システム用コネクタを採用しています。(3.3V も給電)
- * 12: USB インターフェイスは Windows NT 4.0 ではサポートしていません。また、すべての USB 対応周辺機器の動作を保証するものではありません。
- * 13: Windows NT 4.0 でホイールマスのホイール機能を使用する場合には、バンドルされている Logitech MouseWare をインストールする必要があります。
- * 14: パソコンスタンドを含まないサイズです。
- * 15: 消費電力は、CRT 接続時の値です。
Windows NT 4.0 では、インストールされている APM 2.0 for NT を使用することで、パワーマネジメント機能を使用することができますが、サスペンド機能は使用できません。スタンバイ機能のみのサポートとなります。
なお、APM 2.0 for NT は、PC7DV5-Qxxxxxxx モデルにのみインストールされています。
Windows 95 モデルは、出荷時の設定では、サスペンドへの移行はできません。
- * 16: エネルギー消費効率とは、省エネ法で定める測定方法により測定された消費電力を省エネ法で定める複合理論性能で除したものです。
- * 17: Windows 95 モデルではサポートしていません。
- * 18: 3.5 型ストレージベイに増設 HDD を搭載した場合は、中段に搭載できる PCI ボードのサイズが 107 × 160mm 以下となります。

周辺装置

< 凡例 > 選択接続 [搭載]
同時接続 [搭載] 可

ディスプレイ
デジタル液晶

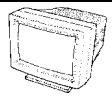

2. 周辺装置
(1) ディスプレイ接続構成
P.43 参照

キーボード



キーボード (標準添付品)
◆ 109 キー配列 オプション形名なし

マウス



マウス (標準添付品)
◆ ホイールマウス オプション形名なし

メモリスロット 2
1 スロット使用済

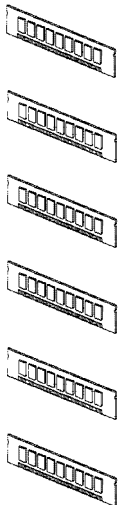

メモリーボード 64MB (Celeron 用)
◆ パリティなし, SDRAM DIMM(100MHz) PC-MK4064B [17,000 円(税別)]

メモリーボード 128MB (Celeron 用)
◆ パリティなし, SDRAM DIMM(100MHz) PC-MK4128B [35,000 円(税別)]

メモリーボード 256MB (Celeron 用)
◆ パリティなし, SDRAM DIMM(100MHz) PC-MK4256B [70,000 円(税別)]

メモリーボード 64MB (Pentium 用)
◆ パリティなし, SDRAM DIMM(133MHz) PC-MK1064 [17,000 円(税別)]

メモリーボード 128MB (Pentium 用)
◆ パリティなし, SDRAM DIMM(133MHz) PC-MK1128 [35,000 円(税別)]

メモリーボード 256MB (Pentium 用)
◆ パリティなし, SDRAM DIMM(133MHz) PC-MK1256 [70,000 円(税別)]

パラレル

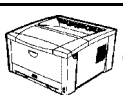

2. 周辺装置
(2) プリンター接続構成
P.46 参照

シリアル x 2

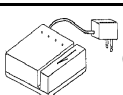

2. 周辺装置
(5) シリアル接続機器構成
P.75 参照

E-IDE

IDEケーブル (標準搭載)
◆ 内蔵 IDE ケーブル, オプション形名なし

ドライブバィ: 2
5.25 型 (使用済)
3.5 型 (使用済)

最大48倍速CD-ROM (標準搭載)
オプション形名なし

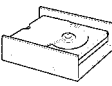

増設ファイルユニット (HDD)
◆ 20GB, EIDE I/F 接続
PC-UH3204 [20,000 円(税別)]

拡張スロット PCI
(ショートサイズ)
x 3

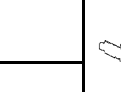

2. 周辺装置
(4) 通信・拡張ボード接続構成
P.74 参照

SCSI ボード [PCI]
◆ SCSI-3(Ultra SCSI)
PC-CS7210A [34,800 円(税別)]

PCIショートサイズ 注: SCSI ボード 1 枚当りに接続できる SCSI デバイスの最大台数 3 台までです。

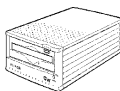

2. 周辺装置
(3) SCSI デバイス接続構成
(a) SCSI ボード [PC-CS7210A] 前提
P.70 参照

マイク

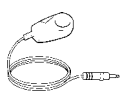

マイク
◆ ハンド型マイク PC-AM2100 [1,900 円(税別)]

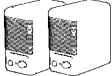
ライン出力  **スピーカー**
◆ 出力:1.5W × 1.5W アンプ[®] 内蔵 左右セット PC-AM307Q[2,900 円(税別)]

USB **2. 周辺装置**
(7) USB 接続機器構成
P.78 参照

1.4 FLORA 350DV5(PC-8DV05-VHR1xx モデル)



販売モデル

CPU	OS	希望小売価格	形名
Intel®Celeron™ プロセッサ (766MHz)	Windows 2000/Windows NT 4.0 セレクタブル OS モデル (メモリ- 64MB)	113,800 円 (税別)	PC-8DV05-VHR1Q1
	Windows 2000/Windows NT 4.0 セレクタブル OS モデル (メモリ- 128MB)	124,800 円 (税別)	PC-8DV05-VHR1Q2
	Windows 2000/Windows NT 4.0 セレクタブル OS モデル (メモリ- 64MB、Microsoft Office)	136,200 円 (税別)	PC-8DV05-VHR1Q3
	Windows 2000/Windows NT 4.0 セレクタブル OS モデル (メモリ- 128MB、Microsoft Office)	147,200 円 (税別)	PC-8DV05-VHR1Q4
	Windows 98SE モデル (メモリ- 64MB)	99,800 円 (税別)	PC-8DV05-VHR1G1
	Windows 98SE モデル (メモリ- 128MB)	110,800 円 (税別)	PC-8DV05-VHR1G2
	Windows 98SE モデル (メモリ- 64MB、Microsoft Office)	122,200 円 (税別)	PC-8DV05-VHR1G3
	Windows 98SE モデル (メモリ- 128MB、Microsoft Office)	133,200 円 (税別)	PC-8DV05-VHR1G4

概略仕様

システム装置		FLORA 350			
形名	Windows 2000 *1/Windows NT 4.0 セクタブル OS モデル *2	PC-8DV05-VHR1Q1	PC-8DV05-VHR1Q2		
	Windows 2000 *1/Windows NT 4.0 セクタブル OS Microsoft Office セットモデル *2	PC-8DV05-VHR1Q3	PC-8DV05-VHR1Q4		
	Windows 98SE モデル	PC-8DV05-VHR1G1	PC-8DV05-VHR1G2		
	Windows 98SE Microsoft Office セットモデル	PC-8DV05-VHR1G3	PC-8DV05-VHR1G4		
1	CPU (周波数)	Intel®Celeron™ プロセッサ (766MHz)			
2	2次キャッシュメモリー	256KB			
3	システムバスクロック	133MHz			
4	チップセット	SiS 社 SiS630			
5	メモリー *4	標準	64MB (PC133, バッテリーなし, SDRAM)	128MB (PC133, バッテリーなし, SDRAM)	
		最大 *5	512MB(PC133, バッテリーなし, SDRAM)		
6	表示解像度 (表示色)	15 型 CRT 640 × 480 (1677 万色), 800 × 600 (1677 万色)			
7	ビデオシステム	チップセット SiS630 に内蔵			
8	ビデオ RAM	8MB (SDRAM)(メモリーと共用)			
9	ファイル装置	FDD	3.5 型 (3 モード 1.44MB / 1.2MB / 720KB)		
		HDD *8	20GB (E-IDE, Ultra ATA/66 対応) *7, [CTO オプション] 内蔵 20GB + 増設 20GB (E-IDE, Ultra ATA/66 対応) *17		
			[CTO オプション] 内蔵 40GB (E-IDE, Ultra ATA/66 対応) *17 [CTO オプション] 内蔵 40GB + 増設 20GB (E-IDE, Ultra ATA/66 対応) *17		
		CD-ROM *8	最大 48 倍速 (ATAPI 接続)		
		DVD-RAM *8	[CTO オプション] 4.7GB [片面], 9.4GB [両面], 2.77MB/s *9, ATAPI 接続		
10	サウンド機能	AC97 Sound (ステレオ 16bit, 48kHz) *10			
11	拡張スロット	PCI (縦 × 横) *11	ショートサイズ (107 × 175mm 以下) × 2 *18, (80 × 120mm 以下) × 1		
		メモリー	2 (1 スロット使用済)		
12	拡張ストレージベイ	5.25 型	1 (CD-ROM ドライブで 1 ベイ使用済)		
		3.5 型	1 (FDD で 1 ベイ使用済)		
13	インタフェース	シリアル × 2 パラレル × 1 キーボード × 1 マウス × 1 USB × 2 *12 マイクイン × 1 ラインイン × 1 ラインアウト × 1 ヘッドフォン × 1 アナログ RGB ディスプレイ × 1 デジタル RGB ディスプレイ (DFP 液晶) × 1			
14	ネットワーク	LAN (100BASE-TX/10BASE-T 自動認識)			
15	キーボード, マウス	109 配列標準キーボード, ホールマウス *13			
16	外形寸法 W × D × H	95 × 370 × 300 mm *14			
17	質量	約 7 Kg			
18	消費電力 標準 (最大 / サウンド時) *15	Windows 2000	約 31W (約 120W / 約 20W)		
		Windows NT 4.0	約 47W (約 120W / 約 21W)		
		Windows 98SE	約 31W (約 120W / 約 20W)		
		Windows 95	約 49W (約 120W / 約 21W)		
		Windows Me	後報		
19	省エネ法に 基づく表示	区分	R		
		I 類キ - 消費効率 *16	Windows 2000	0.010	
			Windows NT 4.0	0.010	
			Windows 98SE	0.010	
			Windows 95	0.010	
Windows Me	後報				
20	電源	AC100V ± 10% 50/60Hz			

- * 1: Windows 2000 は、Service Pack 1 適用済版となります。Service Pack のインストールは行えません。
- * 2: 複数の OS モデルは、初回起動時に使用する OS を選択することにより、選択した OS で起動します。選択しなかった OS は選択後にはなくなります。「リカバリ CD-ROM」を標準添付しており、誤ってシステムファイルを消去してしまった時、OS 選択後の状態に復旧することができます。初回起動時に選択しなかった OS は使用できません。選択しなかった OS を使用する場合には、別途パッケージなどをご購入ください。
- * 3: Pentium®III プロセッサの「ストリーミング SIMD 拡張命令」を使用しているアプリケーションは、動作しない可能性があります。導入時にご確認ください。
- * 4: ビデオ RAM として 8MB 共用しています。
- * 5: 本体導入後にメモリーボードを増設する場合、メモリー容量の組み合わせによっては導入済みのメモリーボードを取り外して、新しいメモリーボードを増設する必要がある場合があります。
- * 6: PC7DV5-xVxxxxxxx では、1024 × 768 ドットの場合 65,536 色までしか表示できません。
(デジタル液晶接続時のみ)
- * 7: Windows 95 モデル、Windows 98SE モデル、Windows Me モデルでは、HDD は FAT32 形式で全域が C ドライブとして設定されています。
複数の OS モデルでは、HDD は NTFS 形式で約 6GB が C ドライブとして設定され、残りは空き領域となります。
- * 8: Windows NT 4.0 では、IDE デバイスの転送モードは出荷時には PIO モードに設定されています。
DMA モードで使用する場合には、APM 2.0 for NT をインストールし、IDE ドライブをインストールする必要があります。
- * 9: 連続データ転送速度 (最大) です。従来モード機種 (1.38MB/s) に比べて約 2 倍となります。
- * 10: Windows 95 では、44.1kHz までのサンプルレートとなります。
- * 11: PC12.1 準拠の 5V システム用コネクタを採用しています。(3.3V も給電)
- * 12: USB インターフェイスは Windows NT 4.0 ではサポートしていません。また、すべての USB 対応周辺機器の動作を保証するものではありません。
- * 13: Windows NT 4.0 でホイールマスのホイール機能を使用する場合には、バンドルされている Logitech MouseWare をインストールする必要があります。
- * 14: パソコンスタンドを含まないサイズです。
- * 15: 消費電力は、CRT 接続時の値です。
Windows NT 4.0 では、インストールされている APM 2.0 for NT を使用することで、パワーマネジメント機能を使用することができますが、サスペンド機能は使用できません。スタンバイ機能のみのサポートとなります。
なお、APM 2.0 for NT は、PC7DV5-Qxxxxxxx モデルにのみインストールされています。
Windows 95 モデルは、出荷時の設定では、サスペンドへの移行はできません。
- * 16: エネルギー消費効率とは、省エネ法で定める測定方法により測定された消費電力を省エネ法で定める複合理論性能で除したものです。
- * 17: Windows 95 モデルではサポートしていません。
- * 18: 3.5 型ストレージベイに増設 HDD を搭載した場合は、中段に搭載できる PCI ボードのサイズが 107 × 160mm 以下となります。

周辺装置

< 凡例 > 選択接続 [搭載]
同時接続 [搭載] 可

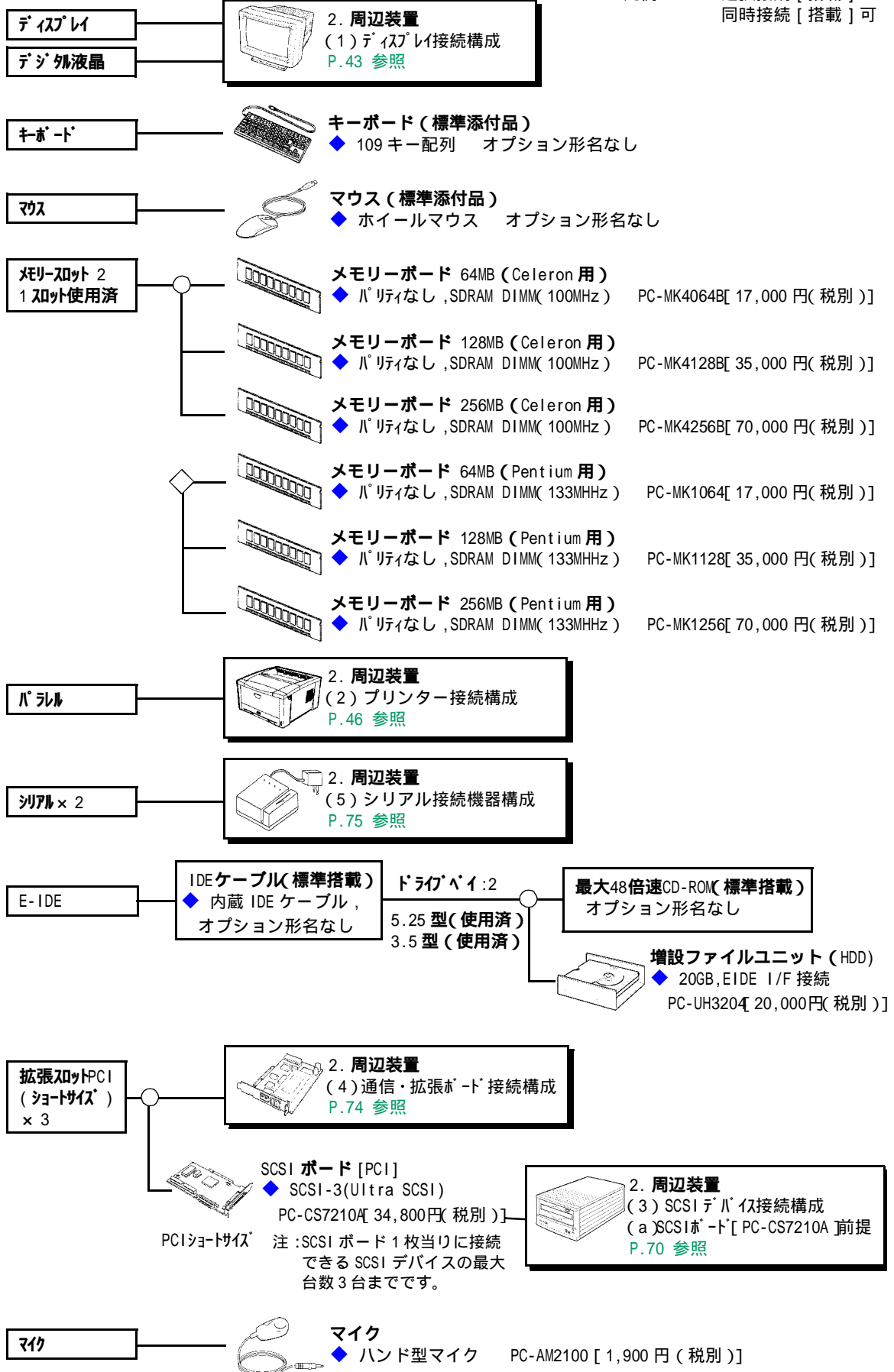

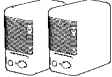
ライン出力  **スピーカー**
◆ 出力:1.5W × 1.5W アンプ[®] 内蔵 左右セット PC-AM307Q[2,900 円(税別)]

USB  **2. 周辺装置**
(7) USB 接続機器構成
P.78 参照

1.5 FLORA 330(PC7DK2/1-xxxxxxxxx モデル)



CTO ベースモデル

CPU	OS	希望小売価格	形名
Pentium®III プロセッサ (933MHz)	Windows 2000/Windows NT 4.0 セレクトラブル OS モデル	215,000 円 (税別)	PC7DK2-QH04H1C00
	Windows 98SE モデル	201,000 円 (税別)	PC7DK2-GH04H1C00
	Windows 95 モデル	221,000 円 (税別)	PC7DK2-LH04H1C00
Pentium®III プロセッサ (866MHz)	Windows 2000/Windows NT 4.0 セレクトラブル OS モデル	157,000 円 (税別)	PC7DK1-QF0UH1C00
	Windows 98SE モデル	143,000 円 (税別)	PC7DK1-GF0UH1C00
	Windows 95 モデル	163,000 円 (税別)	PC7DK1-LF0UH1C00
	Windows Me モデル	143,000 円 (税別)	PC7DK1-RF0UH1C00
Intel®Celeron™ プロセッサ (766MHz)	Windows 2000/Windows NT 4.0 セレクトラブル OS モデル	117,000 円 (税別)	PC7DK1-QV02H1C00
	Windows 98SE モデル	103,000 円 (税別)	PC7DK1-GV02H1C00
	Windows 95 モデル	123,000 円 (税別)	PC7DK1-LV02H1C00
	Windows Me モデル	103,000 円 (税別)	PC7DK1-RV02H1C00

カスタマイズメニュー

項目	内容	形名変更部							希望小売価格
		~							
PC7DK2-xxxxxxxxx	128MB 256MB(1スロット空き, RDRAM)					8			+49,000
	128MB 384MB(空きスロットなし, RDRAM)					A			+98,000
	128MB 512MB(空きスロットなし, RDRAM)					C			+189,000
PC7DK1-xxxxxxxxx メモ-	64MB 128MB(1スロット空き, SDRAM)Celeron用					4			+11,000
	64MB 256MB(1スロット空き, SDRAM)Celeron用					8			+34,000
	64MB 384MB(空きスロットなし, SDRAM)Celeron用					A			+56,000
	64MB 512MB(空きスロットなし, SDRAM)Celeron用					C			+73,000
	64MB 128MB(1スロット空き, SDRAM)PentiumIII用					V			+11,000
	64MB 256MB(1スロット空き, SDRAM)PentiumIII用					W			+34,000
	64MB 384MB(空きスロットなし, SDRAM)PentiumIII用					X			+56,000
	64MB 512MB(空きスロットなし, SDRAM)PentiumIII用					Y			+73,000
	HDDユニット	20GB(E-IDE) 40GB(E-IDE)*1					P		
リムーバブルディスク	FDD + CD-R/RW(読み込み時:最大20倍速, 書き込み時:4倍速,書換え時:4倍速)						B		+21,000
	FDD + DVD-ROM(最大8倍速)					3			+21,000
	FDDのみ					5	0		-7,000
	2倍速スーパードライブ + CD-ROM(最大24倍速)					6			+10,000
	2倍速スーパードライブ + CD-R/RW (読み込み時:最大20倍速,書き込み時:4倍速, 書換え時:4倍速)						C		+31,000
	2倍速スーパードライブ + DVD-ROM(最大8倍速)					8			+31,000
キーボード・マウス	109キーボード + 2ボタンマウス						A		0
	マルチメディアコンパクトキーボード + ホールマウス *4						E		+1,400
	ワイヤレスマルチメディアコンパクトキーボード + ワイヤレスマルチスクロールマウス + IR受信ユニット						F		+8,400
著名ソフト *2	ジャストシステム 一太郎 10・花子 10パック							J	+18,900
	Microsoft Office 2000 SR-1 *3							N	+22,400
	ATOK13							A	+6,800
	ATOK13 + Microsoft Office 2000 SR-1 *3							B	+29,200

* 1: Windows 95モデルではサポートしていません。

* 2: ジャストシステム 一太郎 10・花子 10パック, ATOK13 はインストールされていません。
インストールの際には、CD-ROMドライブ等(CD-R/RWドライブ, DVD-ROMドライブ)が必要です。

* 3: SR-1 = Service Release 1

* 4: Windows NT 4.0でホールマウスのホール機能を使用する場合には、バンドルされている Logitech MouseWare をインストールする必要があります。

概略仕様

システム装置			FLORA 330	
形名	Windows 2000 *1/Windows NT 4.0 セレクトブル OS モデル *2		PC7DK2-QH04H1C00	
	Windows 98SE モデル		PC7DK2-GH04H1C00	
	Windows 95 モデル *3		PC7DK2-LH04H1C00	
1	CPU (周波数)		Pentium® III プロセッサ (933MHz)	
2	2次キャッシュメモリー		256KB	
3	システムバスクロック		133MHz	
4	チップセット		Intel® 820 チップセット	
5	メモリー	標準	128MB (PC600, ECC 対応, RDRAM)	
		最大 *5	512MB (PC600, ECC 対応, RDRAM)	
6	表示解像度 (表示色)		640 × 480 (1677 万色), 800 × 600 (1677 万色), 1024 × 768 (1677 万色), 1280 × 1024 (1677 万色)	
7	ビデオシステム		ATI 社 RAGE Mobility 128	
8	ビデオ RAM		16MB (SDRAM)	
9	ファイル装置	FDD	3.5 型 (3 枚ド 1.44MB / 1.2MB / 720KB)	
		HDD *8	20GB (E-IDE, Ultra ATA/66 対応) *7, [CTO オプション] 40GB (E-IDE, Ultra ATA/66 対応) *18	
		CD-ROM *8	最大 32 倍速 (E-IDE, トレ式)	
		CD-R/RW *8	[CTO オプション] 読み込み時: 最大 24 倍速, 書込み時: 4 倍速, 書換え時: 4 倍速	
		DVD-ROM *8	[CTO オプション] DVD-ROM: 最大 8 倍速 / CD-ROM: 最大 24 倍速	
		スーパードライブ *8	[CTO オプション] 120MB 2 倍速 (1.44MB / 1.2MB *9 720KB)	
10	サウンド機能		AC97 Sound (ステレオ 16bit, 48kHz) *10	
11	拡張スロット	PCI (縦 × 横) *11	スロット 1 106 × 160mm 以下 スロット 2 70 × 160mm 以下	
		メモリー	2 (1 スロット使用済)	
12	インターフェース		シリアル × 1 パラレル × 1 キーボード × 1 マウス × 1 USB × 2 *12 IrDA × 1 *13 マイク × 1 ラインイン × 1 ラインアウト × 1 ヘッドフォン × 1 TV 出力 (S 端子) × 1 アナログ RGB ディスプレイ × 1 デジタル RGB ディスプレイ (DFP 液晶) × 1	
13	ネットワーク		LAN (100BASE-TX/10BASE-T 自動認識)	
14	キーボード, マウス		109 配列標準キーボード, ホールマウス *14	
15	外形寸法 W × D × H		78 × 320 × 300 mm *15	
16	質量		約 6 Kg	
17	消費電力 標準 (最大 / サスペンド時) *16	Windows 2000	約 30W (約 120W / 約 22W)	
		Windows NT 4.0	約 49W (約 120W / 約 20W)	
		Windows 98SE	約 30W (約 120W / 約 19W)	
		Windows 95	約 48W (約 120W / 約 20W)	
18	省エネ法に 基づく表示	区分	R	
		エネルギー 消費効率 *17	Windows 2000	0.010
			Windows NT 4.0	0.0092
			Windows 98SE	0.0087
Windows 95	0.0092			
19	電源		AC100V ± 10% 50/60Hz	

システム装置			FLORA 330	
形名	Windows 2000 *1/Windows NT 4.0 セレクトブル OS モデル *2		PC7DK1-QFOUH1C00	
	Windows 98SE モデル		PC7DK1-GFOUH1C00	
	Windows 95 モデル *3		PC7DK1-LFOUH1C00	
	Windows Me モデル		PC7DK1-RFOUH1C00	
1	CPU (周波数)		Pentium®III プロセッサ (866MHz)	
2	2次キャッシュメモリー		256KB	
3	システムバスクロック		133MHz	
4	チップセット		SiS社 SiS630	
5	メモリー *4	標準	64MB (PC133, ハリテなし, SDRAM)	
		最大 *5	512MB(PC133, ハリテなし, SDRAM)	
6	表示解像度 (表示色)		640 × 480 (1677 万色), 800 × 600 (1677 万色), 1024 × 768 (1677 万色), 1280 × 1024 (1677 万色)	
7	ビデオシステム		チップセット SiS630 に内蔵	
8	ビデオ RAM		8MB (SDRAM) (メモリーと共用)	
9	ファイル装置	FDD	3.5 型 (3 モード 1.44MB / 1.2MB / 720KB)	
		HDD *8	20GB (E-IDE, Ultra ATA/66 対応) *7, [CTO オプション] 40GB (E-IDE, Ultra ATA/66 対応) *18	
		CD-ROM *8	最大 24 倍速 (E-IDE, トレ-式)	
		CD-R/RW *8	[CTO オプション] 読み込み時: 最大 24 倍速, 書き込み時: 4 倍速, 書換え時: 4 倍速	
		DVD-ROM *8	[CTO オプション] DVD-ROM: 最大 8 倍速 / CD-ROM: 最大 24 倍速	
	スライ-ディスク *8	[CTO オプション] 120MB 2 倍速 (1.44MB / 1.2MB *9 720KB)		
10	サウンド機能		AC97 Sound (ステレオ 16bit, 48kHz) *10	
11	拡張スロット	PCI (縦 × 横) *11	スロット 1 106 × 160mm 以下	
			スロット 2 80 × 160mm 以下	
		メモリー-	2 (1 スロット使用済)	
12	インターフェイス		シリアル × 1 パラレル × 1 キーボード × 1 マウス × 1 USB × 2 *12 IrDA × 1 *13 マイクイン × 1 ラインイン × 1 ラインアウト × 2 ヘッドフォン × 1 アナログ RGB ディスプレイ × 1 デジタル RGB ディスプレイ (DFP 液晶) × 1	
13	ネットワーク		LAN (100BASE-TX/10BASE-T 自動認識)	
14	キーボード, マウス		109 配列標準キーボード, ホイールマウス *14	
15	外形寸法 W × D × H		78 × 320 × 300 mm *15	
16	質量		約 6.0 Kg	
17	消費電力 標準 (最大 / サイ-ト時) *16	Windows 2000	約 30W (約 120W / 約 20W)	
		Windows NT 4.0	約 45W (約 120W / 約 20W)	
		Windows 98SE	約 31W (約 120W / 約 20W)	
		Windows 95	約 46W (約 120W / 約 20W)	
		Windows Me	後報	
18	省エネ法に 基づく表示	区分	R	
		エネルギー- 消費効率 *17	Windows 2000	0.010
			Windows NT 4.0	0.010
			Windows 98SE	0.010
			Windows 95	0.010
Windows Me	後報			
20	電源		AC100V ± 10% 50/60Hz	

システム装置			FLORA 330	
形名	Windows 2000 *1/Windows NT 4.0 セクタブル OS モデル *2		PC7DK1-QV02H1C00	
	Windows 98SE モデル		PC7DK1-GV02H1C00	
	Windows 95 (DSP 版) モデル *3		PC7DK1-LV02H1C00	
	Windows Me モデル		PC7DK1-RV02H1C00	
1	CPU (周波数)		Intel® Celeron™ プロセッサ (667MHz)	
2	2次キャッシュメモリー		128KB	
3	システムバスクロック		66MHz	
4	チップセット		SiS 社 SiS630	
5	メインメモリー *4	標準	64MB (PC100, パリティなし, SDRAM)	
		最大 *5	512MB (PC100, パリティなし, SDRAM)	
6	表示解像度 (表示色)		640 × 480 (1677 万色), 800 × 600 (1677 万色), 1024 × 768 (1677 万色) *6, 1280 × 1024 (65,536 色)	
7	ビデオシステム		チップセット SiS630 に内蔵	
8	ビデオ RAM		8MB (SDRAM) (メインメモリーと共用)	
9	ファイル装置	FDD	3.5 型 (3 モード 1.44MB / 1.2MB / 720KB)	
		HDD *8	20GB (E-IDE, Ultra ATA/66 対応) *7, [CTO オプション] 40GB (E-IDE, Ultra ATA/66 対応) *18	
		CD-ROM *8	最大 24 倍速 (E-IDE, トラック)	
		CD-R/RW *8	[CTO オプション] 読み込み時: 最大 20 倍速, 書き込み時: 4 倍速, 書換え時: 4 倍速 *19	
		DVD-ROM *8	[CTO オプション] DVD-ROM: 最大 8 倍速 / CD-ROM: 最大 24 倍速	
	スーパードライブ *8	[CTO オプション] 120MB 2 倍速 (1.44MB / 1.2MB *9 / 720KB)		
10	サウンド機能		AC97 Sound (ステレオ 16bit, 48kHz) *10	
11	拡張スロット	PCI (縦 × 横) *11	スロット 1 106 × 160mm 以下	
		メモリー	スロット 2 80 × 160mm 以下	
			2 (1 スロット使用済)	
12	インターフェイス		シリアル × 1 パラレル × 1 キーボード × 1 マウス × 1 USB × 2 *12 IrDA × 1 *13 マイクイン × 1 ラインイン × 1 ラインアウト × 1 ヘッドフォン × 1 アナログ RGB ディスプレイ × 1 デジタル RGB ディスプレイ (DFP 液晶) × 1	
13	ネットワーク		LAN (100BASE-TX/10BASE-T 自動認識)	
14	キーボード, マウス		109 配列標準キーボード, ホールマウス *14	
15	外形寸法 W × D × H		78 × 320 × 300 mm *15	
16	質量		約 6.0 Kg	
17	消費電力 標準 (最大 / サスペンド時) *16	Windows 2000	約 28W (約 120W / 約 18W)	
		Windows NT 4.0	約 42W (約 120W / 約 21W)	
		Windows 98SE	約 28W (約 120W / 約 18W)	
		Windows 95	約 43W (約 120W / 約 18W)	
		Windows Me	約 28W (約 120W / 約 18W)	
18	省エネ法に 基づく表示	区分	R	
		I 社キ- 消費効率 *17	Windows 2000	0.010
			Windows NT 4.0	0.012
			Windows 98SE	0.010
			Windows 95	0.010
Windows Me	0.010			
20	電源		AC100V ± 10% 50/60Hz	

- * 1: Windows 2000 は、Service Pack 1 適用済版となります。Service Pack のインストールは行えません。
- * 2: 複数の OS モードは、初回起動時に使用する OS を選択することにより、選択した OS で起動します。選択しなかった OS は選択後にはなくなります。「リカバリ CD-ROM」を標準添付しており、誤ってシステムファイルを消去してしまった時、OS 選択後の状態に復旧することができます。初回起動時に選択しなかった OS は使用できません。選択しなかった OS を使用する場合には、別途パッケージなどをご購入ください。
- * 3: Windows 95 モードの Pentium®III 搭載モデルでは、「ストリーミング SIMD 拡張命令」を使用しているアプリケーションは、動作しない可能性があります。導入時にご確認ください。
- * 4: ビデオ RAM として 8MB 共用しています。
- * 5: 本体導入後にメモリーポートを増設する場合、メモリー容量の組み合わせによっては導入済みのメモリーポートを取り外して、新しいメモリーポートを増設する必要があります。
最大構成容量にするためには、256MB メモリー 2 枚で構成します。
- * 6: PC7DK1-xVxxxxxxx では、1024 × 768 ドットの場合 65,536 色までしか表示できません
(デジタル液晶接続時のみ)。
- * 7: Windows 95 モード、Windows 98SE モード、Windows Me モードでは、HDD は FAT32 形式で全域が C ドライブとして設定されています。
複数の OS モードでは、HDD は NTFS 形式で約 6GB が C ドライブとして設定され、残りは空き領域となります。
- * 8: Windows NT 4.0 では、IDE デバイスの転送モードは出荷時には PIO モードに設定されています。
DMA モードで使用する場合には、APM 2.0 for NT をインストールし、IDE ドライブをインストールする必要があります。
- * 9: Windows NT 4.0 では、1.2MB FD は使用できません (個別見積もりでも対応致しておりません)。
Windows 2000 では、1.2MB FD はファイルの読み書きのみ可能です。
FORMAT や DISKCOMP 等のソフトは実行できません。
- * 10: Windows 95 では、44.1kHz までのサンプルレートになります。
- * 11: PCI 2.1 準拠の 5V システム用コネクタを採用しています (3.3V も給電)。
PCI ボードのサイズは、スロットに挿入される接栓部分を含みます。
ただし、スーパーディスク搭載時は、スロット 1, 2 共に横 145mm 以下になります。
- * 12: USB インターフェイスは Windows NT 4.0 ではサポートしておりません。また、すべての USB 対応周辺機器の動作を保証するものではありません。
- * 13: IrDA は、IrDA Ver.1.0 と ASK に準拠しています。Windows NT 4.0 ではサポートしません。
- * 14: Windows NT 4.0 でホイールマウスのホイール機能を使用する場合には、バンドルされている Logitech MouseWare をインストールする必要があります。
- * 15: バッテリコンスタントを含まないサイズです。
- * 16: 標準時の値は、アラウディスプレイ接続時の値です。Windows NT 4.0 のサスペンド時の値は、APM 2.0 for NT を使用した場合のスタンバイ起動時の値です。Windows NT 4.0 では、プレインストールされている APM 2.0 for NT を使用することで、パワーマネジメント機能を使用することができますが、サスペンド機能は使用できません。スタンバイ機能のみのサポートとなります。なお、APM 2.0 for NT は、PC7DKx-Qxxxxxxx モデルにのみプレインストールされています。Windows 95 は、出荷時設定ではサスペンドに移行することはできません。
- * 17: エネルギー消費効率とは、省エネ法で定める測定方法により測定された消費電力を省エネ法で定める複合理論性能で除したものです。
- * 18: Windows 95 モードではサポートしていません。
- * 19: メカ変更により、従来品の読み込み最大 24 倍速から、最大 20 倍速 (書き込みは最大 4 倍速) に仕様変更となります。

周辺装置

< 凡例 > 選択接続 [搭載]
同時接続 [搭載] 可

ディスプレイ
デジタル液晶

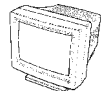

2. 周辺装置
(1) ディスプレイ接続構成
P.43 参照

キーボード



キーボード (標準添付品)
◆ 109 キー配列 オプション形名なし

マウス



マウス (標準添付品)
◆ ホイールマウス オプション形名なし

メモリーユニット 2
1 ユニット使用済
PC7DK2 の場合



メモリーボード 128MB
◆ ECC 付 ,RDRAM RIMM (PC600) PC-MH5128 [70,000 円 (税別)]



メモリーボード 256MB
◆ ECC 付 ,RDRAM RIMM (PC600) PC-MH5256 [140,000 円 (税別)]

メモリーユニット 2
1 ユニット使用済
PC7DK1 の場合

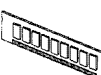

メモリーボード 64MB (Celeron 用)
◆ パリティなし ,SDRAM DIMM (100MHz) PC-MK4064B [17,000 円 (税別)]

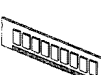

メモリーボード 128MB (Celeron 用)
◆ パリティなし ,SDRAM DIMM (100MHz) PC-MK4128B [35,000 円 (税別)]



メモリーボード 256MB (Celeron 用)
◆ パリティなし ,SDRAM DIMM (100MHz) PC-MK4256B [70,000 円 (税別)]



メモリーボード 64MB (Pentium 用)
◆ パリティなし ,SDRAM DIMM (133MHz) PC-MK1064 [17,000 円 (税別)]



メモリーボード 128MB (Pentium 用)
◆ パリティなし ,SDRAM DIMM (133MHz) PC-MK1128 [35,000 円 (税別)]



メモリーボード 256MB (Pentium 用)
◆ パリティなし ,SDRAM DIMM (133MHz) PC-MK1256 [70,000 円 (税別)]

パラレル

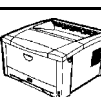

2. 周辺装置
(2) プリンター接続構成
P.46 参照

シリアル

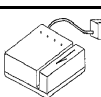

2. 周辺装置
(5) シリアル接続機器構成
P.75 参照

拡張ユニット 2
PCI (縦×横)

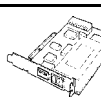

2. 周辺装置
(4) 通信・拡張ボード接続構成
P.74 参照



SCSI ボード [PCI]
◆ SCSI-3(Ultra SCSI)
PC-CS7210A [34,800円(税別)]
注 : SCSI ボード 1 枚当りに接続できる SCSI デバイスの最大台数 3 台までです。



2. 周辺装置
(3) SCSI デバイス接続構成
(a) SCSI ボード [PC-CS7210A 前提
P.70 参照



SCSI ボード [PCI]
◆ SCSI-3 (Ultra SCSI)
PC-CS7215 [14,000円(税別)]
注 : PC7DK2-xxxxxxx のみサポート。
SCSI ボード 1 枚当りに接続できる SCSI デバイスの最大台数 3 台までです。

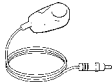

2. 周辺装置
(3) SCSI デバイス接続構成
(b) SCSI ボード [PC-CS7215 前提
P.73 参照

マイク  **マイク**
◆ ハンド型マイク PC-AM2100 [1,900 円 (税別)]

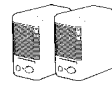
ライン出力  **スピーカー**
◆ 出力:1.5W × 1.5W アンプ[®] 内蔵 左右セット PC-AM307 [2,900 円 (税別)]

USB

2. 周辺装置 (7) USB 接続機器構成 P.78 参照

1.6 FLORA 310(PC7DP2/1-xxxxxxxxx モデル)

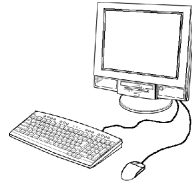

CTO ベースモデル

CPU	OS	希望小売価格	形名
Pentium®III プロセッサ (933MHz)	Windows 2000/Windows NT 4.0 セレクトラブル OS モデル	326,000 円 (税別)	PC7DP2-QH64H1C00
	Windows 98SE モデル	312,000 円 (税別)	PC7DP2-GH64H1C00
	Windows 95 モデル	332,000 円 (税別)	PC7DP2-LH64H1C00
Pentium®III プロセッサ (866MHz)	Windows 2000/Windows NT 4.0 セレクトラブル OS モデル	260,000 円 (税別)	PC7DP1-QF6UH1C00
	Windows 98SE モデル	246,000 円 (税別)	PC7DP1-GF6UH1C00
	Windows 95 モデル	266,000 円 (税別)	PC7DP1-LF6UH1C00
	Windows Me モデル	246,000 円 (税別)	PC7DP1-RF6UH1C00
Intel®Celeron™ プロセッサ (766MHz)	Windows 2000/Windows NT 4.0 セレクトラブル OS モデル	228,000 円 (税別)	PC7DP1-QV62H1C00
	Windows 98SE モデル	214,000 円 (税別)	PC7DP1-GV62H1C00
	Windows 95 モデル	234,000 円 (税別)	PC7DP1-LV62H1C00
	Windows Me モデル	214,000 円 (税別)	PC7DP1-RV62H1C00

カスタマイズメニュー

項目	内 容	形 名 変 更 部								希望小売 価格										
		~																		
液晶ユニット	15 型スーパードットマトリクス液晶 (淡いグリーン)									8						0				
PC7DP2-xxxxxxxx	128MB 256MB(1 スロット空き, RDRAM)														8					+49,000
	128MB 384MB(空きスロットなし, RDRAM)														A				+98,000	
PC7DP1-xxxxxxxx	128MB 512MB(空きスロットなし, RDRAM)														C				+189,000	
	64MB 128MB(1 スロット空き, SDRAM)Celeron 用														4				+11,000	
メモリー	64MB 256MB(1 スロット空き, SDRAM)Celeron 用														8				+34,000	
	64MB 384MB(空きスロットなし, SDRAM)Celeron 用														A				+56,000	
	64MB 512MB(空きスロットなし, SDRAM)Celeron 用														C				+73,000	
	64MB 128MB(1 スロット空き, SDRAM)PentiumIII 用														V				+11,000	
	64MB 256MB(1 スロット空き, SDRAM)PentiumIII 用														W				+34,000	
	64MB 384MB(空きスロットなし, SDRAM)PentiumIII 用														X				+56,000	
	64MB 512MB(空きスロットなし, SDRAM)PentiumIII 用														Y				+73,000	
	HDD ユニット	20GB (E-IDE) 40GB (E-IDE) *1														P				+10,000
リムーバブル ディスクユニット	FDD + CD-R/RW (読み込み時: 最大 20 倍速, 書き込み時: 4 倍速, 書換え時: 4 倍速)														B				+21,000	
	FDD + DVD-ROM (最大 8 倍速)														3				+21,000	
	FDD のみ														5		0		-7,000	
	2 倍速スーパーディスク + CD-ROM (最大 20 倍速)														6				+10,000	
	2 倍速スーパーディスク + CD-R/RW (読み込み時: 最大 20 倍速, 書き込み時: 4 倍速, 書換え時: 4 倍速)														C				+31,000	
	2 倍速スーパーディスク + DVD-ROM (最大 8 倍速)														8				+31,000	
キーボード・マウス	109 キーボード + 2 ボタンマウス														A				0	
	マルチメディアコンパクトキーボード + ホールマウス *4														E				+1,400	
	ワイヤレスマルチメディアコンパクトキーボード + ワイヤレスマルチメディアマウス + IR 受信ユニット														F				+8,400	
著名ソフト *2	ジャストシステム 一太郎 10・花子 10パック														J				+18,900	
	Microsoft Office 2000 SR-1 *3														N				+22,400	
	ATOK13														A				+6,800	
	ATOK13 + Microsoft Office 2000 SR-1 *3														B				+29,200	

- * 1: Windows 95 モデルではサポートしていません。
- * 2: ジャストシステム 一太郎 10・花子 10パック, ATOK13 はプレインストールされていません。
インストールの際には、CD-ROM ドライブ等 (CD-R/RW ドライブ, DVD-ROM ドライブ) が必要です。
- * 3: SR-1 = Service Release 1
- * 4: Windows NT 4.0 でホールマウスのホール機能を使用する場合には、バンドルされている Logitech MouseWare をインストールする必要があります。

概略仕様

システム装置		FLORA 310		
形名	Windows 2000 *1/Windows NT 4.0 セレクトブル OS モデル *2	PC7DP2-QH64H1C00		
	Windows 98SE モデル	PC7DP2-GH64H1C00		
	Windows 95 モデル *3	PC7DP2-LH64H1C00		
1	CPU (周波数)	Pentium® III プロセッサ (933MHz)		
2	2次キャッシュメモリー	256KB		
3	システムバスクロック	133MHz		
4	チップセット	Intel® 820 チップセット		
5	メインメモリー	標準	128MB (PC600, ECC 対応, RDRAM)	
		最大 *5	512MB (PC600, ECC 対応, RDRAM)	
6	表示解像度 (表示色) *6	640 × 480 (1677 万色), 800 × 600 (1677 万色), 1024 × 768 (1677 万色)		
7	ビデオシステム	ATI 社 RAGE Mobility 128		
8	ビデオ RAM	16MB (SDRAM)		
10	ディスプレイ	15 型スーパービューア液晶 (S-IPS)		
10	ファイル装置	FDD	3.5 型 (3 モード 1.44MB / 1.2MB / 720KB)	
		HDD *9	20GB (E-IDE, Ultra ATA/66 対応) *8, [CTO オプション] 40GB (E-IDE, Ultra ATA/66 対応) *17	
		CD-ROM *9	最大 32 倍速	
		CD-R/RW *9	[CTO オプション] 読み込み時: 最大 24 倍速, 書き込み時: 4 倍速, 書換え時: 4 倍速	
		DVD-ROM *9	[CTO オプション] DVD-ROM: 最大 8 倍速 / CD-ROM: 最大 24 倍速	
	スーパーディスク *9	[CTO オプション] 120MB 2 倍速 (1.44MB / 1.2MB *10 720KB)		
11	サウンド機能	AC97 Sound (ステレオ 16bit, 48kHz)		
12	拡張スロット	PCI (縦 × 横) *11	ショートサイズ (107 × 175mm 以下, 高さ制限あり) × 1	
		メモリー	2 (1 スロット使用済)	
13	インターフェース	シリアル	× 1	
		パラレル	× 1	
		キーボード	× 1	
		マウス	× 1	
		USB	× 3 *12	
		IrDA	× 1 *13	
		マイクイン	× 1	
		ラインイン	× 1	
		ラインアウト	× 1	
		ヘッドフォン	× 1	
		TV 出力 (S 端子)	× 1	
	アナログ RGB ディスプレイ	× 1		
14	ネットワーク	LAN (100BASE-TX/10BASE-T 自動認識)		
15	キーボード, マウス	109 配列準拠キーボード, ホールマウス *14		
16	外形寸法 W × D × H	376 × 190 × 387 mm		
17	質量	約 10 Kg		
18	消費電力 標準 (最大 / サスペンド時) *15	Windows 2000	約 54W (約 120W / 約 20W)	
		Windows NT 4.0	約 72W (約 120W / 約 19W)	
		Windows 98SE	約 55W (約 120W / 約 18W)	
		Windows 95	約 72W (約 120W / 約 19W)	
19	省エネ法に 基づく表示	区分	R	
		エネルギー - 消費効率 *16	Windows 2000	0.0090
			Windows NT 4.0	0.0090
			Windows 98SE	0.0080
Windows 95	0.0090			
20	電源	AC100V ± 10% 50/60Hz		

システム装置		FLORA 310		
形名	Windows 2000 *1/Windows NT 4.0 セクタブル OS モデル *2		PC7DP1-QF6UH1C00	
	Windows 98SE モデル		PC7DP1-GF6UH1C00	
	Windows 95 モデル *3		PC7DP1-LF6UH1C00	
	Windows Me モデル		PC7DP1-RF6UH1C00	
1	CPU (周波数)		Pentium® III プロセッサ (866MHz)	
2	2次キャッシュメモリー		256KB	
3	システムクロック		133MHz	
4	チップセット		SiS社 SiS630	
5	メモリー *4	標準	64MB (PC133, パリティなし, SDRAM)	
		最大 *5	512MB (PC133, パリティなし, SDRAM)	
6	表示解像度 (表示色) *6		640 × 480 (1677 万色), 800 × 600 (1677 万色), 1024 × 768 (1677 万色)	
7	ビデオシステム		チップセット SiS630 に内蔵	
8	ビデオ RAM		8MB (SDRAM) (メモリーと共用)	
9	ディスプレイ		15 型スーパービューア液晶 (S-IPS)	
10	ドライブ装置	FDD	3.5 型 (3 モード 1.44MB / 1.2MB / 720KB)	
		HDD *9	20GB (E-IDE, Ultra ATA/66 対応) *8, [CTO オプション] 40GB (E-IDE, Ultra ATA/66 対応) *17	
		CD-ROM *9	最大 24 倍速	
		CD-R/RW *9	[CTO オプション] 読み込み時: 最大 24 倍速, 書き込み時: 4 倍速, 書換え時: 4 倍速	
		DVD-ROM *9	[CTO オプション] DVD-ROM: 最大 8 倍速 / CD-ROM: 最大 24 倍速	
		スーパーディスク *9	[CTO オプション] 120MB 2 倍速 (1.44MB / 1.2MB *10 720KB)	
11	サウンド機能		AC97 Sound (ステレオ 16bit, 48kHz)	
12	拡張スロット	PCI (縦 × 横) *11	ショートサイズ (107 × 175mm 以下, 高さ制限あり) × 1	
		メモリー	2 (1 スロット使用済)	
13	インターフェース	シリアル	× 1	
		パラレル	× 1	
		キーボード	× 1	
		マウス	× 1	
		USB	× 3 *12	
		IrDA	× 1 *13	
		マイクイン	× 1	
		ラインイン	× 1	
		ラインアウト	× 1	
		ヘッドフォン	× 1	
アダプター RGB ディスプレイ	× 1			
14	ネットワーク		LAN (100BASE-TX/10BASE-T 自動認識)	
15	キーボード, マウス		109 配列標準キーボード, ホールマウス *14	
16	外形寸法 W × D × H		376 × 190 × 387 mm	
17	質量		約 10 Kg	
18	消費電力 標準 (最大 / サスペンド時) *15	Windows 2000	約 52W (約 120W / 約 18W)	
		Windows NT 4.0	約 70W (約 120W / 約 18W)	
		Windows 98SE	約 52W (約 120W / 約 18W)	
		Windows 95	約 70W (約 120W / 約 17W)	
		Windows Me	後報	
19	省エネ法に 基づく表示	区分	R	
		エネルギー 消費効率 *16	Windows 2000	0.0090
			Windows NT 4.0	0.0090
			Windows 98SE	0.0090
			Windows 95	0.0090
Windows Me	後報			
20	電源		AC100V ± 10% 50/60Hz	

システム装置		FLORA 310		
形名	Windows 2000 *1/Windows NT 4.0 セクタブル OS モデル *2	PC7DP1-QV62H1C00		
	Windows 98SE モデル	PC7DP1-GV62H1C00		
	Windows 95 (DSP 版) モデル *3	PC7DP1-LV62H1C00		
	Windows Me モデル	PC7DP1-RV62H1C00		
1	CPU (周波数)	Intel®Celeron™ プロセッサ (766MHz)		
2	2次キャッシュメモリー	128KB		
3	システムバスクロック	66MHz		
4	チップセット	SiS 社 SiS630		
5	メインメモリー *4	標準	64MB (PC100, パリティなし, SDRAM)	
		最大 *5	512MB(PC100, パリティなし, SDRAM)	
6	表示解像度 (表示色) *6	640 × 480 (1677 万色), 800 × 600 (1677 万色), 1024 × 768 (1677 万色) *7		
7	ビデオシステム	チップセット SiS630 に内蔵		
8	ビデオ RAM	8MB (SDRAM) (メインメモリーと共用)		
9	ディスプレイ	15 型スーパービューア液晶 (S-IPS)		
10	ファイル装置	FDD	3.5 型 (1.44MB / 1.2MB / 720KB)	
		HDD *9	20GB (E-IDE, Ultra ATA/66 対応) *8, [CTO オプション] 40GB (E-IDE, Ultra ATA/66 対応) *17	
		CD-ROM *9	最大 24 倍速	
		CD-R/RW *9	[CTO オプション] 読み込み時: 最大 20 倍速, 書き込み時: 4 倍速, 書換え時: 4 倍速 *18	
		DVD-ROM *9	[CTO オプション] DVD-ROM: 最大 8 倍速 / CD-ROM: 最大 24 倍速	
		スーパーディスク *9	[CTO オプション] 120MB 2 倍速 (1.44MB / 1.2MB *10 / 720KB)	
11	サウンド機能	AC97 Sound (ステレオ 16bit, 48kHz)		
12	拡張スロット メモリ	PCI (縦 × 横) *11	ショートサイズ (107 × 175mm 以下, 高さ制限あり) × 1	
			2 (1 スロット使用済)	
13	インターフェース	シリアル	× 1	
		パラレル	× 1	
		キーボード	× 1	
		マウス	× 1	
		USB	× 3 *12	
		IrDA	× 1 *13	
		マイクイン	× 1	
		ラインイン	× 1	
		ラインアウト	× 1	
		ヘッドフォン	× 1	
	アナログ RGB ディスプレイ	× 1		
14	ネットワーク	LAN (100BASE-TX/10BASE-T 自動認識)		
15	キーボード, マウス	109 配列標準キーボード, ホールマウス *14		
16	外形寸法 W × D × H	376 × 190 × 387 mm		
17	質量	約 10 Kg		
18	消費電力 標準 (最大 / サスペンド時) *15	Windows 2000	約 54W(約 120W/約 18W)	
		Windows NT 4.0	約 69W(約 120W/約 19W)	
		Windows 98SE	約 54W(約 120W/約 18W)	
		Windows 95	約 69W(約 120W/約 19W)	
		Windows Me	約 55W(約 120W/約 18W)	
19	省エネ法に 基づく表示	区分	R	
		エネルギー 消費効率 *16	Windows 2000	0.010
			Windows NT 4.0	0.011
			Windows 98SE	0.010
			Windows 95	0.010
Windows Me	0.010			
20	電源	AC100V ± 10% 50/60Hz		

- * 1: Windows 2000 は、Service Pack 1 適用済版となります。Service Pack のインストールは行えません。
- * 2: 複数の OS モデルは、初回起動時に使用する OS を選択することにより、選択した OS で起動します。選択しなかった OS は選択後にはなくなります。「リカバリ CD-ROM」を標準添付しており、誤ってシステムファイルを消去してしまった時、OS 選択後の状態に復旧することができます。初回起動時に選択しなかった OS は使用できません。選択しなかった OS を使用する場合には、別途パッケージなどをご購入ください。
- * 3: Windows 95 モデルの Pentium®III 搭載モデルでは、「ストリーミング SIMD 拡張命令」を使用しているアプリケーションは、動作しない可能性があります。導入時にご確認ください。
- * 4: ビデオ RAM として 8MB 共用しています。
- * 5: 本体導入後にメモリーボードを増設する場合、メモリー容量の組み合わせによっては導入済みのメモリーボードを取り外して、新しいメモリーボードを増設する場合があります。最大構成容量にするためには、256MB メモリー 2 枚で構成します。
- * 6: 外部ディスプレイとの同時表示を行う場合、内蔵ディスプレイの解像度を超える解像度は設定しないでください。正常に表示できない場合があります。
- * 7: PC7DP1-xVxxxxxxxxx モデルでは、1,024 × 768 ドットの場合、65,536 色までしか表示できません。
- * 8: Windows 95 モデル、Windows 98SE モデル、Windows Me モデルでは、HDD は FAT32 形式で全域が C ドライブとして設定されています。
複数の OS モデルでは、HDD が NTFS 形式で約 6GB が C ドライブとして設定され、残りは空き領域となります。
- * 9: Windows NT 4.0 では、IDE デバイスの転送モードは出荷時には PIO モードに設定されています。DMA モードで使用する場合には、APM 2.0 for NT をインストールし、IDE ドライブをインストールする必要があります。
- * 10: Windows NT 4.0 では、1.2MB FD は使用できません（個別見積もりでも対応致しておりません）。Windows 2000 では、1.2MB FD はファイルの読み書きのみ可能です。FORMAT や DISKCOMP 等のソフトは実行できません。
- * 11: PCI 2.1 準拠の 5V システム用コネクタを採用しています。（3.3V も給電）
PCI ボードの一部（以下の色付き範囲）に搭載されている部品の高さが 4mm 以上の場合、その部品の搭載位置によってはメモリーボードと干渉することがあります。

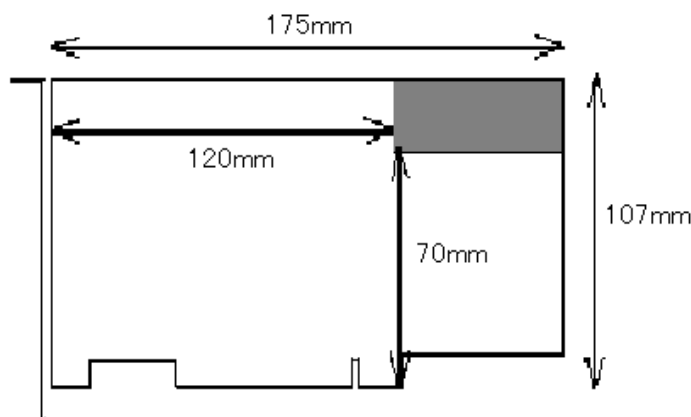

- * 12: USB インターフェイスは、Windows NT 4.0 ではサポートしていません。また、すべての USB 対応周辺機器の動作を保証するものではありません。
- * 13: IrDA は、IrDA Ver.1.0 と ASK に準拠しています。Windows NT 4.0 ではサポートしません。
- * 14: Windows NT 4.0 でマウスホイールのホイール機能を使用する場合には、バンドルされている Logitech MouseWare をインストールする必要があります。
- * 15: Windows NT 4.0 では、プレインストールされている APM 2.0 for NT を使用することで、パワーマネジメント機能を使用することができますが、サスペンド機能は使用できません。スタンバイ機能のみのサポートとなります。
なお、APM 2.0 for NT は、PC7DPx-Qxxxxxxxxx モデルにのみプレインストールされています。
Windows 95 は、出荷時設定ではサスペンドに移行することはできません。
- * 16: エネルギー消費効率とは、省エネ法で定める測定方法により測定された消費電力を省エネ法で定める複合理論性能で除したものです。
- * 17: Windows 95 モデルではサポートしていません。
- * 18: メカ変更により、従来品の読み込み最大 24 倍速から、最大 20 倍速（書き込みは最大 4 倍速）に仕様変更となります。

周辺装置

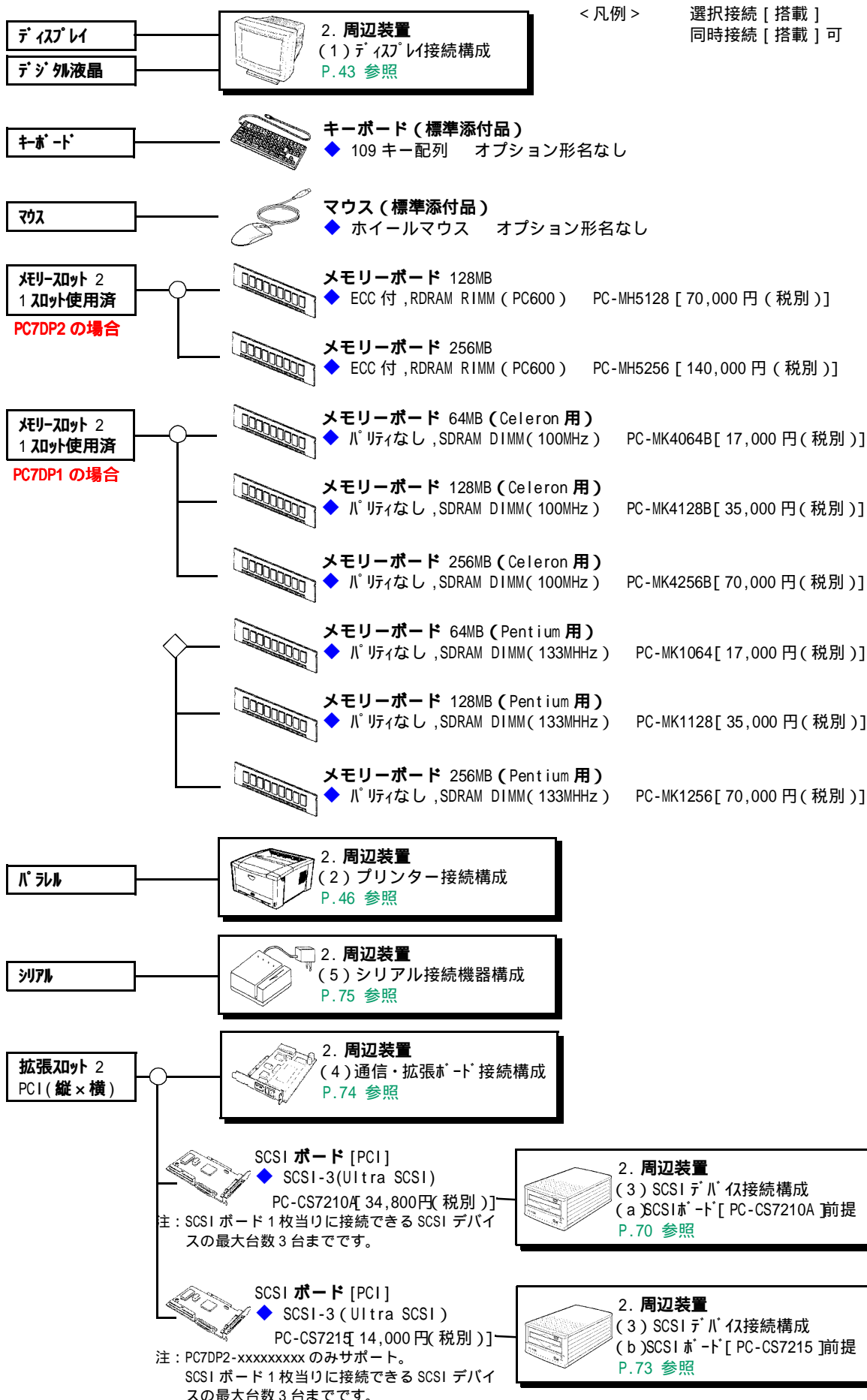

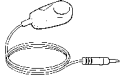
マイク  **マイク**
◆ ハンド型マイク PC-AM2100 [1,900 円 (税別)]

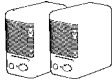
ライン出力  **スピーカー**
◆ 出力:1.5W × 1.5W アンプ内蔵 左右セット PC-AM307Q [2,900 円 (税別)]

USB

2. 周辺装置 (7) USB 接続機器構成 P.78 参照

1.7 FLORA 310LV(PC7LA1-xxxxxxx モデル)



CTO ベースモデル

CPU	OS	希望小売価格	形名
Intel®Celeron™ プロセッサ (600MHz)	Windows 2000 モデル	179,000 円 (税別)	PC7LA1-PRE28BU00
	Windows 98SE モデル	165,000 円 (税別)	PC7LA1-GRE28BU00
	Windows Me モデル	165,000 円 (税別)	PC7LA1-RRE28BU00

カスタマイズメニュー

項目	内 容	形 名 変 更 部							希望小売 価格
		~							
メモ-	64MB 128MB (1スロット空き, SDRAM)				4				+11,000
	64MB 192MB (空きスロットなし, SDRAM)				6				+25,000
	64MB 320MB (空きスロットなし, SDRAM)				9				+49,000
リムーバブル / 通信	FDD無し + CD-ROM + LAN FDD無し + CD-ROM + LAN + モデム (56kbps)					D			+7,000
	FDD無し + CD-ROM + LAN USB FDD(外付け) + CD-ROM + LAN					E			+10,000
	FDD無し + CD-ROM + LAN USB FDD(外付け) + CD-ROM + LAN + モデム (56kbps)					G			+17,000
	FDD無し + CD-ROM + LAN FDD無し + CD-ROM + LAN + 無線 LAN *2					H			+31,000
	FDD無し + CD-ROM + LAN USB FDD(外付け) + CD-ROM + LAN + 無線 LAN *2					K			+41,000
	PC7LA1-								
著名ソフト *1	一太郎 10・花子 10 パッケージ							J	+18,900
	Microsoft Office SR-1 (プレインストール)							N	+22,400
	ATOK13							A	+6,800
	ATOK13 + Microsoft Office SR-1 (プレインストール)							B	+29,200

* 1: SR-1 = Service Release 1

* 2: Windows 2000 では未対応。

概略仕様

システム装置			FLORA 310LV	
形名	Windows 2000 モデル		PC7LA1-PRE28BU00	
	Windows 98SE モデル		PC7LA1-GRE28BU00	
	Windows Me モデル		PC7LA1-RRE28BU00	
1	CPU (周波数)		Intel® Celeron™ プロセッサ (600MHz)	
2	2次キャッシュメモリー		128KB	
3	システムバスクロック		66MHz	
4	チップセット		i810E チップセット	
5	メモリー	標準	64MB (PC100, パリティなし, SDRAM)	
		最大 *1	320MB (PC100, パリティなし, SDRAM)	
6	表示解像度 (表示色)		1,024 × 768 ドット (262,144 色)	
7	ビデオシステム		i810E	
8	ビデオ RAM		約 10MB	
9	ディスプレイ		14.1 型 TFT	
10	ファイル装置	FDD *2	オプション: USB 接続, 3.5 型 (3 モード 1.44MB / 1.2MB / 720KB)	
		HDD *3	10.2GB (E-IDE, Ultra ATA/66 対応)	
		CD-ROM	最大 24 倍速 (ATAPI 接続)	
11	サウンド機能		チップセット内蔵 + CS4299 コーデック	
12	拡張スロット	PCI	ロープロファイル PCI (167 × 64mm 以下) × 2 (LAN ポートで 1 スロット使用済)	
		メモリー	2 スロット (1 スロット使用済, DIMM)	
13	インターフェース *4 *5		USB × 4 マイクイン × 1 ラインイン × 1 ラインアウト × 1 ヘッドフォン × 1	
14	ネットワーク		LAN (100BASE-TX/10BASE-T 自動認識, Wake on LAN 対応)	
15	キーボード, マウス *6		USB マルチメディアコンパクトキーボード (USB ハブ付), USB ホールマウス	
16	外形寸法 W × D × H		394 × 210 × 405 mm	
17	質量		約 8.5 Kg	
18	消費電力 標準 (最大 / サウンド時)	Windows Me	約 35W (約 100W / 約 18W)	
		Windows 98SE	約 38W (約 100W / 約 21W)	
		Windows 2000	約 38W (約 100W / 約 22W)	
19	省エネ法に 基づく表示	区分	R	
		エネルギー- 消費効率 *7	Windows Me	0.013
			Windows 98SE	0.015
			Windows 2000	0.017
20	電源		AC100V ± 10% 50/60Hz	

* 1: 本体導入後にメモリーポートを増設する場合、メモリー容量の組み合わせによっては導入済みのメモリーポートを取り外して、新しいメモリーポートを増設する必要がある場合があります。

* 2: DOS モードで使用できるのは、1.44MB フォーマットのみです。

* 3: Windows Me モデル, Windows 98SE では、全域を FAT32 でフォーマットしています。
Windows 2000 モデルでは、約 6GB を NTFS でフォーマットしています。

* 4: USB 対応周辺機器に関しまして、将来出荷される全ての周辺機器の動作を保証するものではありません。

* 5: シリアルポート, パラレルポート, PS/2 キーボード / マウスポートはありません。

* 6: キーボードの USB ハブは、USB マウス専用です。

* 7: エネルギー消費効率とは、省エネ法で定める測定方法により測定された消費電力を省エネ法で定める複合理論性能で除したものです。

周辺装置

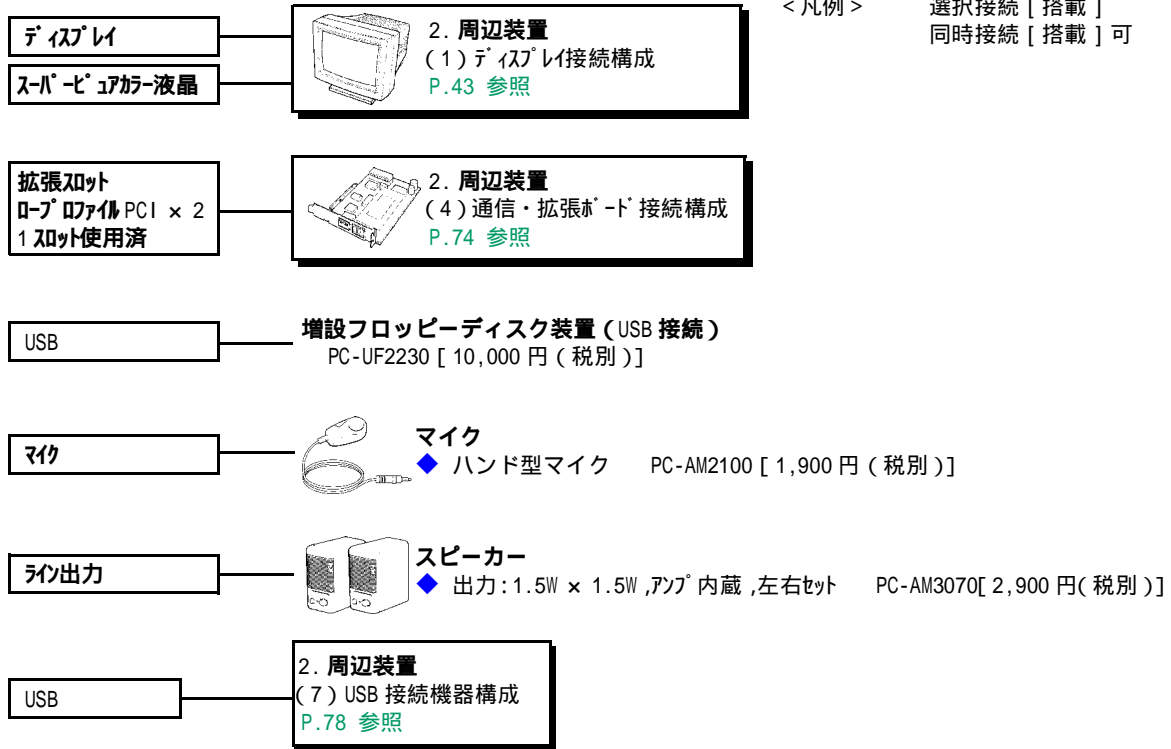

2. 周辺装置 構成図

2.1 ディスプレイ接続構成

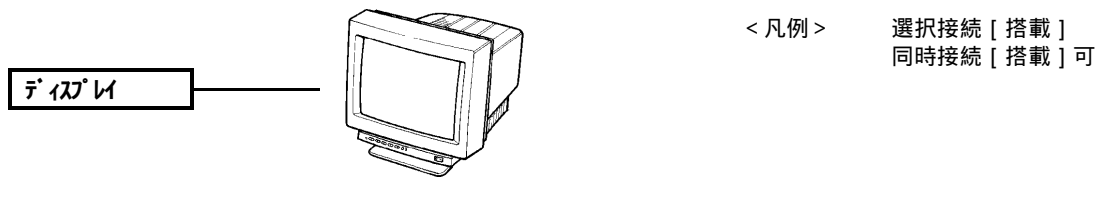

15型 CRT

- ◆ カラーマルチスキャン 640 × 480 ドット～1024 × 768 ドット、省電力対応

PC-DC1556 [19,600 円 (税別)]

OS 環境				
Win2000	WinNT4.0	Win98SE	Win95	WinMe
-		-	-	-

370		350	330		310		310LV	
TS4	TS5	DV5	DK2	DK1	DP2	DP1	LA1	LA2
							*1	*1

*1: 本体 LCD との同時表示のみ可能です。解像度は、最大 1,024 × 768 (XGA) までとなります。

17型 CRT

- ◆ カラーマルチスキャン 640 × 480 ドット～1280 × 1024 ドット (60Hz)、省電力対応

PC-DC7102 [33,000 円 (税別)]

OS 環境				
Win2000	WinNT4.0	Win98SE	Win95	WinMe
-	-	-	-	-

370		350	330		310		310LV	
TS4	TS5	DV5	DK2	DK1	DP2	DP1	LA1	LA2
							*1	*1

*1: 本体 LCD との同時表示のみ可能です。解像度は、最大 1,024 × 768 (XGA) までとなります。

22型 CRT

- ◆ ダイヤモンドトロン 640 × 480 ドット～1600 × 1280 ドット、省電力対応

PC-DC3621 [187,000 円]

OS 環境				
Win2000	WinNT4.0	Win98SE	Win95	WinMe
-	-	-	-	-

370		350	330		310		310LV	
TS4	TS5	DV5	DK2	DK1	DP2	DP1	LA1	LA2
							*1	*1

*1: 本体 LCD との同時表示のみ可能です。解像度は、最大 1,024 × 768 (XGA) までとなります。

15 型液晶モニター

- ◆ TFT カラー液晶モニター 640 × 480 ~ 1024 × 768 ドット、省電力モード対応
PC-DT3153A [131,000 円 (税別)]

OS 環境				
Win2000	WinNT4.0	Win98SE	Win95	WinMe
-	-	-	-	-

370		350	330		310		310LV	
TS4	TS5	DV5	DK2	DK1	DP2	DP1	LA1	LA2
							*1	*1

* 1 : 本体 LCD との同時表示のみ可能です。解像度は、最大 1,024 × 768 (XGA) までとなります。

- ◆ 液晶ディスプレイ用アーム

仕様	添付品	形名	標準価格
液晶ディスプレイの位置を、前後左右に移動可能 1 台の液晶ディスプレイにつき、1 台のアームが必要	-	PC-AU3400	33,600 円

18.1 型アナログ液晶モニター

- ◆ TFT カラー液晶モニター、USB ハブ機能内蔵、640 × 480 ~ 1024 × 768 ドット、省電力モード対応
PC-DT3183 [278,000 円 (税別)]

OS 環境				
Win2000	WinNT4.0	Win98SE	Win95	WinMe
-	-	-	-	-

370		350	330		310		310LV	
TS4	TS5	DV5	DK2	DK1	DP2	DP1	LA1	LA2
							*1	*1

* 1 : 本体 LCD との同時表示のみ可能です。解像度は、最大 1,024 × 768 (XGA) までとなります。

- ◆ 液晶ディスプレイ用アーム

仕様	添付品	形名	標準価格
液晶ディスプレイの位置を、前後左右に移動可能 1 台の液晶ディスプレイにつき、1 台のアームが必要	-	PC-AU3401	33,600 円

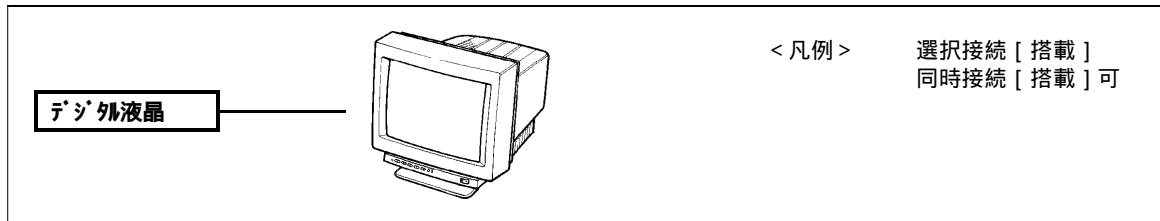

14 型デジタル液晶モニター

- ◆ 14.1 型 TFT カラーデジタル液晶モニター 640 × 480 ~ 1024 × 768 ドット、省電力モード対応
PC-DT5141 [89,000 円 (税別)]

OS 環境				
Win2000	WinNT4.0	Win98SE	Win95	WinMe
-	-	-	-	-

370		350	330		310		310LV	
TS4	TS5	DV5	DK2	DK1	DP2	DP1	LA1	LA2
	*1							

* 1 : 別途、変換コネクタ [PC-ATDV-DF] が必要となります。

- ◆ 液晶ディスプレイ用アーム

仕様	添付品	形名	標準価格
液晶ディスプレイの位置を、前後左右に移動可能 1台の液晶ディスプレイにつき、1台のアームが必要	-	PC-AU3400	33,600 円

15 型デジタル液晶モニター

- ◆ 15 型スーパー TFT カラーデジタル液晶モニター
640 × 480/800 × 600/1024 × 768 ドット、省電力モード対応
PC-DT5151 [110,000 円]

OS 環境				
Win2000	WinNT4.0	Win98SE	Win95	WinMe
-	-	-	-	-

370		350	330		310		310LV	
TS4	TS5	DV5	DK2	DK1	DP2	DP1	LA1	LA2
	*1							

* 1 : 別途、変換コネクタ [PC-ATDV-DF] が必要となります。

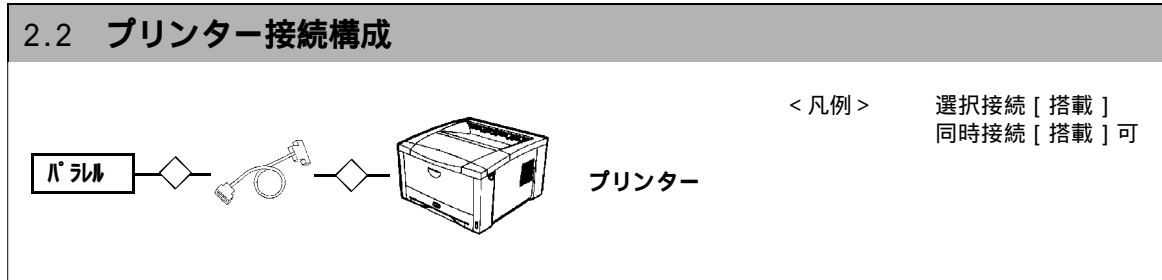

品名	形名	OS 環境					対応環境								
		Win 2000	WinNT 4.0	Win98 SE	Win95	WinMe	370		350	330		310		310LV	
							TS4	TS5	DV5	DK2	DK1	DP2	DP1	LA1	LA2
ドットインパクトプリンター	PC-PD2080	*1	WS *4			*1									
	PC-PD2130	*1	WS *4			*1									
	PC-PD2161	*1	WS *4			*1									
	PC-PD3071	*1	WS *4			*1									
	PC-PD3130	*1	WS *4			*1									
	PC-PD3161	*1	WS *4			*1									
	PC-PD4080S		WS *4			*1									
	HT-4382-31A	*1	WS *4			*1									
	HT-4382-31MA	*1	WS *4			*1									
HT-4387-11HA	*1	WS *4			*1										
ラインプリンター	PC-PN5200	*1	WS *4			*1									
	PC-PN5400	*1	WS *4			*1									
	PC-PN5600	*1	WS *4			*1									
	PC-PN5600P	*1	WS *4			*1									
モノクロレーザープリンター	PC-PL2160		WS												
	PC-PL2400		WS												
	PC-PL2550		WS			*1									
	PC-PL2560														
	PC-PL2600		WS												
	PC-PL2700		WS												
PC-PL2800		WS													
カラーレーザープリンター	PC-PK4105		SV, WS											*5	*5
	PC-PK4105N		SV, WS											*5	*5
	PC-PK4120		SV, WS											*5	*5
	PC-PK4120N		SV, WS											*5	*5
	PC-PK4110		SV, WS											*5	*5
	PC-PK4110N		SV, WS											*5	*5
	PC-PK4200		SV, WS			*1								*5	*5
	PC-PK4210	*1	SV, WS			*1								*5	*5
PC-PK4800		SV, WS											*5	*5	

2.2 プリンター接続構成

品名	形名	OS 環境					対応環境									
		Win 2000	WinNT 4.0	Win98 SE	Win95	WinMe	370		350	330		310		310LV		
							TS4	TS5	DV5	DK2	DK1	DP2	DP1	LA1	LA2	
ﾌﾟﾘﾝﾀｰ-ｾｯﾄ	PC-PD2080F	*1	WS *4			*1										
	PC-PD2080SB1	*1	WS *4			*1										
	PC-PD2080SB2	*1	WS *4			*1										
	PC-PD2080SS1	*1	WS *4			*1										
	PC-PD2130F	*1	WS *4			*1										
	PC-PD2130SB1	*1	WS *4			*1										
	PC-PD2130SB2	*1	WS *4			*1										
	PC-PD2130SS1	*1	WS *4			*1										
	PC-PD2161F	*1	WS *4			*1										
	PC-PD2161SB1	*1	WS *4			*1										
	PC-PD2161SB2	*1	WS *4			*1										
	PC-PD2161SS1	*1	WS *4			*1										
	PC-PD3071F	*1	WS *4			*1										
	PC-PD3071SB1	*1	WS *4			*1										
	PC-PD3071SB2	*1	WS *4			*1										
	PC-PD3071SS1	*1	WS *4			*1										
	PC-PD3130F	*1	WS *4			*1										
	PC-PD3130SB1	*1	WS *4			*1										
	PC-PD3130SB2	*1	WS *4			*1										
	PC-PD3130SS1	*1	WS *4			*1										
	PC-PD3161F	*1	WS *4			*1										
	PC-PD3161FD	*1	WS *4			*1										
	PC-PD3161SB1	*1	WS *4			*1										
	PC-PD3161SB2	*1	WS *4			*1										
	PC-PD3161SS1	*1	WS *4			*1										
	HT-S4382-3A24	*1	WS *4			*1										
	HT-S4382-3A34	*1	WS *4			*1										
	HT-S4387-1A14	*1	WS *4			*1										
	PC-PD9182SB1	*1	WS *4			*1										
	PC-PD9182SB2	*1	WS *4			*1										
	PC-PD9183SB1	*1	WS *4			*1										
	PC-PD9183SB2	*1	WS *4			*1										
	PC-PD9151SB1	*1	WS *4			*1										
PC-PD9151SB2	*1	WS *4			*1											
PC-PD9151SB3	*1	WS *4			*1											
PC-PD4080SF		WS *4			*1											
PC-PD4080SSS1		WS *4			*1											
PC-PD4080SSS2		WS *4			*1											
PC-PD4080SSS3		WS *4			*1											
ﾗｲﾝﾌﾟﾘﾝﾀｰ-ｾｯﾄ	PC-PN5200SB1	*1	WS *4			*1										
	PC-PN5200SB2	*1	WS *4			*1										
	PC-PN5400SB1	*1	WS *4			*1										
	PC-PN5400SB2	*1	WS *4			*1										
	PC-PN5600SB1	*1	WS *4			*1										
	PC-PN5600SB2	*1	WS *4			*1										
	PC-PN5600PSB1	*1	WS *4			*1										
PC-PN5600PSB2	*1	WS *4			*1											

2.2 プリンター接続構成

品名	形名	OS 環境					対応環境								
		Win 2000	WinNT 4.0	Win98 SE	Win95	WinMe	370		350	330		310		310LV	
							TS4	TS5	DV5	DK2	DK1	DP2	DP1	LA1	LA2
モノクロ ^レ ージ ^ャ プリンター ^{セット}	PC-PL2160F		WS												
	PC-PL2400SM		WS												
	PC-PL2400SW		WS												
	PC-PL2400SB1		WS												
	PC-PL2400SB2		WS												
	PC-PL2550SB11		WS												
	PC-PL2550SB12		WS												
	PC-PL2550SM1		WS												
	PC-PL2550SM2		WS												
	PC-PL2550SW1		WS												
	PC-PL2550SW2		WS												
	PC-PL2600F		WS												
	PC-PL2600SB1		WS												
	PC-PL2600SB2		WS												
	PC-PL2700SM		WS												
	PC-PL2700SW		WS												
	PC-PL2800A		WS												*1
	PC-PL2800B		WS												*1
PC-PL2800C		WS												*1	
PC-PL2800D		WS												*1	
PC-PL2800E		WS												*1	
カラー ^レ ージ ^ャ プリンター ^{セット}	PC-PK4800SH1		SV, WS												
	PC-PK4800SH2		SV, WS												
	PC-PK4800SFH1		SV, WS												
	PC-PK4105CAM1		SV, WS											*5	*5
	PC-PK4105CAM2		SV, WS											*5	*5
	PC-PK4105CAM3		SV, WS											*5	*5
PC-PK4105CAM4		SV, WS											*5	*5	
ステーブルスタッカ	PC-PH27001	-	-	-	-	-									
7ビ ^ツ ンソ ^ー タ	PC-PH27002	-	-	-	-	-									
ステーブルフィニッシャ	PC-PH28001	-	-	-	-	-									
ステーブルフィニッシャセット	PC-PL2800F	-	-	-	-	-									
メールボ ^ク ックス / ソ ^ー ター	PC-PH48001	-	-	-	-	-									
メールボ ^ク ックス / フィニッシャ	PC-PH48002	-	-	-	-	-									
オートシ ^{フト} ファイ ^ダ ー	PC-AS1061	-	-	-	-	-									
	PC-AS2160	-	-	-	-	-									
	PC-AS2161	-	-	-	-	-									
	PC-AS3070A	-	-	-	-	-									
	PC-AS3130	-	-	-	-	-									
	PC-AS3160	-	-	-	-	-									
	PC-AS40801S	-	-	-	-	-									
	PC-AS40802S	-	-	-	-	-									
HT-F4387-91	-	-	-	-	-										
ハ ^レ ー ^バ ー ^フ ィ ^ダ ー	PC-PF2160	-	-	-	-	-									
	PC-PF24001	-	-	-	-	-									
	PC-PF24002	-	-	-	-	-									
	PC-PF25501	-	-	-	-	-									
	PC-PF25502	-	-	-	-	-									
	PC-PF28001	-	-	-	-	-									
	PC-PF28003	-	-	-	-	-									
	PC-PF28005	-	-	-	-	-									
	PC-PF4100	-	-	-	-	-									
PC-PF4110	-	-	-	-	-										
PC-PF48001	-	-	-	-	-										
ハ ^レ ー ^バ ー ^テ ッ ^キ	PC-PF2600	-	-	-	-	-									
	PC-PF27002	-	-	-	-	-									
ハ ^レ ー ^バ ー ^テ ッ ^キ セ ^ツ ト	PC-PF4300	-	-	-	-	-									
オ ^プ シ ^ョ ンコ ^ン ト ^ロ ー	PC-PB2600	-	-	-	-	-									
	PC-PB2700	-	-	-	-	-									
内蔵増設ハ ^{ード} デ ^ィ スク	PC-PA2700	-	-	-	-	-									
	PC-PA28001	-	-	-	-	-									
	PC-PA42101	-	-	-	-	-									
PostScript ソ ^フ ト ^ウ ェ ^ア キ ^ツ ト	PC-PA28002	-	-	-	-	-									
	PC-PA48002	-	-	-	-	-									
防 ^振 テ ^ー ブル	PC-AD10100	-	-	-	-	-									
プ ^リ ン ^タ ー ^ス タ ^ン ト	PC-AD3160	-	-	-	-	-									

2.2 プリンター接続構成

品名	形名	OS 環境					対応環境								
		Win 2000	WinNT 4.0	Win98 SE	Win95	WinMe	370		350	330		310		310LV	
							TS4	TS5	DV5	DK2	DK1	DP2	DP1	LA1	LA2
トラクターユニット	PC-PG4080S	-	-	-	-	-									
ヘッドスタ	PC-AD2600	-	-	-	-	-									
	PC-AD27002	-	-	-	-	-									
	PC-AD4110	-	-	-	-	-									
LANアダプタ	PC-PB20002	*1	WS			*1									
	PC-PB20002A	*1	WS			*1									
	PC-PB20011	*1	WS			*1									
	PC-PB20011A	*1	WS			*1									
	PC-PB20101	*1	WS *4			*1									
	PC-PB20111	*1	WS *4			*1									
	PC-PB20701	-	-	-	-	-									
	PC-PB20701A	-	-	-	-	-									
	PC-PB40001	*1	SV, WS			*1									
PC-PB40002	*1	SV, WS			*1										
両面ユニット	PC-PW2400	-	-	-	-	-									
	PC-PW2550	-	-	-	-	-									
	PC-PW2600	-	-	-	-	-									
	PC-PW2800	-	-	-	-	-									
	PC-PW4110	-	-	-	-	-									
	PC-PW4300	-	-	-	-	-									
拡張メモリー	PC-PM25501	-	-	-	-	-									
	PC-PM25502	-	-	-	-	-									
	PC-PM26001	-	-	-	-	-									
	PC-PM26002	-	-	-	-	-									
	PC-PM27001	-	-	-	-	-									
	PC-PM27002	-	-	-	-	-									
	PC-PM28001	-	-	-	-	-									
	PC-PM28002	-	-	-	-	-									
	PC-PM28005	-	-	-	-	-									
	PC-PM41101	-	-	-	-	-									
	PC-PM42101	-	-	-	-	-									
	PC-PM48001	-	-	-	-	-									
	PC-PM48002	-	-	-	-	-									
プリンセット	PC-PG48001	-	-	-	-	-									
	PC-PG48002	-	-	-	-	-									
	PC-PG48003	-	-	-	-	-									
地震対策キット	PC-PG48005	-	-	-	-	-									

[OS 環境による利用可否] 利用可能な場合、オプション増設などにより可能になる場合も含む
共通

「×」:非サポート
「-」:対象外

Win95/98SE 「」:サポート (ISAボードでPlug&Play機能サポートのものは概略仕様に記載)

WinNT 4.0/2000 「SV」:Server サポート、「WS」:Workstation サポート

* 1: サポート予定 (時期後報)。

* 2: Windows 98SE 用プリンタドライバ (開発中) が必要です。

日立 Web サイト (<http://www.hitachi.co.jp/beamstar>) にてダウンロード可能とする予定 (時期後報)。

* 3: 拡張プリンターマネージャ Version2 01-04 が別途必要になります。

* 4: 拡張プリンターマネージャをサポート予定。

* 5: LAN 経由で接続してください。(プリンターによっては LAN アダプタの増設が必要です)

共通部品

◆ プリンターケーブル 1

- 1.8m PC-LP1101 [4,000 円]
- 2.5m HT-4996-66E [20,000 円]
- 5.0m HT-4996-66H [28,000 円]

◆ プリンターケーブル 2

- 2m HT-4996-88E [20,000 円]
- 5.0m HT-4996-88H [28,000 円]

◆ LAN アダプター 1

仕様	添付品	形名	標準価格
LAN アダプター TCP/IP、NetWare、10BASE-T/100BASE-TX 注) PC-PB20111 と同時搭載はできません。	-	PC-PB20101	88,000 円
LAN アダプター TCP/IP、NetWare、10BASE-T/100BASE-TX、C/S560 サポート 注) PC-PB20101 と同時搭載はできません。	-	PC-PB20111	268,000 円

◆ LAN アダプター 2

仕様	添付品	形名	標準価格
LAN アダプター TCP/IP、NetWare、10BASE-T/100BASE-TX C/S560 サポート、PC-PB20701 とセットで使用 注) PC-PB20002 と同時搭載はできません。	-	PC-PB20011	248,000 円

◆ LAN アダプター 3

仕様	添付品	形名	標準価格
LAN アダプター TCP/IP、NetWare、10BASE-T/100BASE-TX	-	PC-PB20002A	48,000 円
LAN アダプター TCP/IP、NetWare、10BASE-T/100BASE-TX、C/S560 サポート PC-PB20701A、PC-PB20702 とセットで使用 注) PC-PB20002A と同時搭載はできません。	-	PC-PB20011A	248,000 円

◆ LAN アダプター 4

仕様	添付品	形名	標準価格
LAN アダプター IPX/SPX (NetWare)、TCP/IP、Windows 95/98、 100BASE-TX/10BASE-T	-	PC-PB40001	38,000 円

◆ LAN アダプター 5

仕様	添付品	形名	標準価格
LAN アダプター IPX/SPX (NetWare)、TCP/IP、Windows 95/98、 100BASE-TX/10BASE-T	-	PC-PB40002	58,000 円

シリアルプリンター

◆ シリアルプリンター [IMPACTSTAR-SH080]

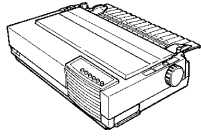
仕様	添付品	形名	標準価格
 ドットインパクト、180dpi 75cps、ESC/Pモード	-	PC-PD2080	99,800円
	プリンターケーブル [PC-LP1101]	PC-PD2080F	72,600円 *1
	プリンターケーブル [PC-LP1101]	PC-PD2080SB1	191,800円
	LANアダプター [PC-PB20101]	PC-PD2080SB2	371,800円
	プリンターケーブル [PC-LP1101]	PC-PD2080SS1	130,000円
	オートシートフィーダー [PC-AS1061]		

プリンターケーブル1

オートシートフィーダー

LANアダプター1

防振テーブル

* 1: 本価格は希望小売価格です。

◆ オートシートフィーダー

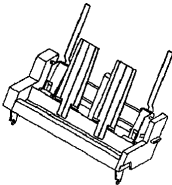
仕様	添付品	形名	標準価格
 PD2080用自動給紙機構	-	PC-AS1061	64,000円

◆ 防振テーブル

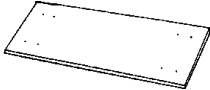
仕様	添付品	形名	標準価格
 振動吸収板	-	PC-AD10100	16,000円

◆ シリアルプリンター [IMPACTSTAR-SH130]

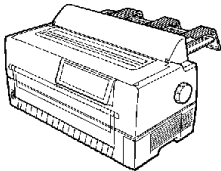
仕様	添付品	形名	標準価格
 ドットインパクト、180dpi 125cps、ESC/Pモード 前後トラフ装備	-	PC-PD2130	328,000円
	プリンターケーブル [PC-LP1101]	PC-PD2130F	332,000円
	プリンターケーブル [PC-LP1101]	PC-PD2130SB1	420,000円
	LANアダプター [PC-PB20101]	PC-PD2130SB2	600,000円
	プリンターケーブル [PC-LP1101]	PC-PD2130SS1	306,000円
	オートシートフィーダー [PC-AS3130]		

プリンターケーブル1

オートシートフィーダー

LANアダプター1

防振テーブル

◆ オートシートフィーダー

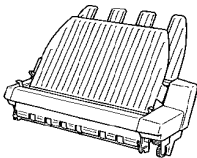
仕様	添付品	形名	標準価格
 PD2130用自動給紙機構	-	PC-AS3130	70,000円

◆ 防振テーブル

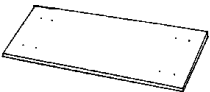
仕様	添付品	形名	標準価格
 振動吸収板	-	PC-AD10100	16,000円

◆ シリアルプリンター [IMPACTSTAR-SH160]

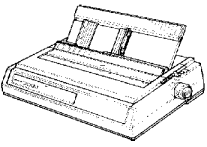
仕様	添付品	形名	標準価格	
 ドットインパクト、180dpi 160cps、ESC/Pモード	-	PC-PD2161	488,000円	
	プリンターケーブル [PC-LP1101]	PC-PD2161F	492,000円	プリンターケーブル1
	プリンターケーブル [PC-LP1101]	PC-PD2161SB1	580,000円	オートシートフィーダー
	LANアダプター [PC-PB20101]	PC-PD2161SB2	760,000円	LANアダプター1
	プリンターケーブル [PC-LP1101]	PC-PD2161SS1	434,000円	防振テーブル
	LANアダプター [PC-PB20111]			

◆ オートシートフィーダー

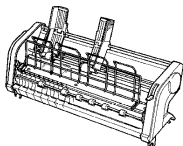
仕様	添付品	形名	標準価格
 PC-PD2161用自動給紙機構	-	PC-AS2161	80,000円

◆ 防振テーブル

仕様	添付品	形名	標準価格
 振動吸収板	-	PC-AD10100	16,000円

◆ シリアルプリンター [IMPACTSTAR-ST150]

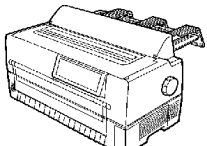
仕様	添付品	形名	標準価格	
 ドットインパクト、180dpi 150cps、ESC/Pモード	-	HT-4387-11HA	680,000円	
	プリンターケーブル [PC-LP1101]	HT-S4387-1A14	684,000円	プリンターケーブル1
	プリンターケーブル [PC-LP1101]	PC-PD9151SB1	772,000円	オートシートフィーダー
	LANアダプター [PC-PB20101]	PC-PD9151SB2	952,000円	LANアダプター1
	プリンターケーブル [PC-LP1101]	PC-PD9151SB3	602,000円	防振テーブル
	LANアダプター [PC-PB20111]			

◆ オートシートフィーダー

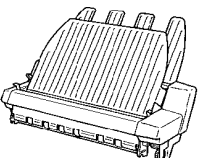
仕様	添付品	形名	標準価格
 HT-4387-11HA/HT-4387-11H用自動給紙機構	-	HT-F4387-91	110,000円

◆ 防振テーブル

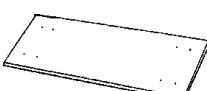
仕様	添付品	形名	標準価格
 振動吸収板	-	PC-AD10100	16,000円

水平インサータープリンター

◆ 水平インサータープリンター [IMPACTSTAR-SE081]

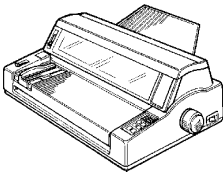
仕様	添付品	形名	標準価格	
 <p>水平インサータ、80字/秒、 最大複写8枚、イージークセット、 オフィスモード対応</p>	-	PC-PD4081	238,000円	
	プリンターケーブル [PC-LP1101]	PC-PD4081F	242,000円	プリンターケーブル1
	プリンターケーブル [PC-LP1101] LANアダプター [PC-PB20101]	PC-PD4081SB1	330,000円	オートシートフィーダー LANアダプター1
	プリンターケーブル [PC-LP1101] LANアダプター [PC-PB20111]	PC-PD4081SB2	510,000円	防振テーブル トラクターユニット

* 1: 本価格は希望小売価格です。

◆ オートシートフィーダー

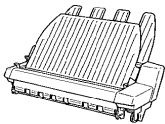
仕様	添付品	形名	標準価格
 <p>複写枚数最大5枚、用紙サイズ (幅)100 ~ 420 × (長さ)90 ~ 420mm プリンター後方への同時接続はできません。</p>	-	PC-AS4081	54,000円

◆ 防振テーブル

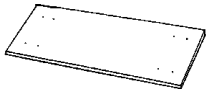
仕様	添付品	形名	標準価格
 <p>約 620 (W) × 約 342 (D) × 約 13 (H) mm</p>	-	PC-AD10100	16,000円

◆ トラクターユニット

仕様	添付品	形名	標準価格
<p>PC-PD4081用 増設トラクターユニット(後方接続専用) プリンター後方への同時接続はできません。</p>	-	PC-PG4081	15,000円

◆ 水平インサータープリンター [IMPACTSTAR-SE130]

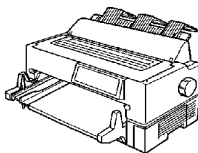
仕様	添付品	形名	標準価格	
 <p>水平インサータ、130字/秒、 最大複写8枚、 イージークセット、オフィスモード対応</p>	-	PC-PD4130	438,000円	
	プリンターケーブル [PC-LP1101]	PC-PD4130F	442,000円	プリンターケーブル1
	プリンターケーブル [PC-LP1101] LANアダプター [PC-PB20101]	PC-PD4130SB1	530,000円	オートシートフィーダー LANアダプター1
	プリンターケーブル [PC-LP1101] LANアダプター [PC-PB20111]	PC-PD4130SB2	710,000円	防振テーブル トラクターユニット

◆ オートシートフィーダー

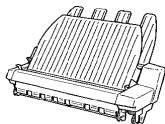
仕様	添付品	形名	標準価格
 <p>複写枚数最大5枚、用紙サイズ (幅)100 ~ 420 × (長さ)100 ~ 420mm プリンター前方への同時接続はできません。</p>	-	PC-AS4130	68,000円

◆ 防振テーブル

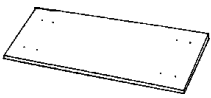
仕様	添付品	形名	標準価格
 約 620 (W) × 約 342 (D) × 約 13 (H) mm	-	PC-AD10100	16,000 円

◆ トラクターユニット

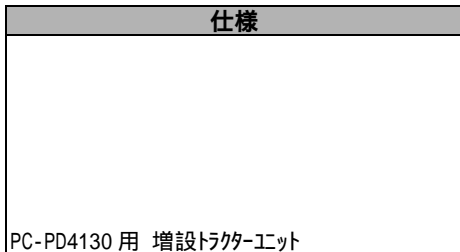
仕様	添付品	形名	標準価格
 PC-PD4130 用 増設トラクターユニット プリンタ前方への同時接続はできません。	-	PC-PG4130	15,000 円

◆ 水平インサートプリンター [IMPACTSTAR-SS160]

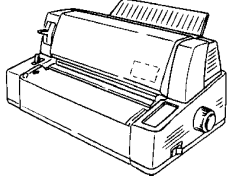
仕様	添付品	形名	標準価格
 ドットインパクト、180dpi 160cps、ESC/P モード	-	PC-PD3161	648,000 円
	プリンターケーブル [PC-LP1101]	PC-PD3161F	652,000 円
	プリンターケーブル [PC-LP1101]	PC-PD3161SB1	740,000 円
	LAN アダプター [PC-PB20101]	PC-PD3161SB2	920,000 円
	プリンターケーブル [PC-LP1101]	PC-PD3161SS1	554,000 円
	オートシートフィーダー [PC-AS3160]	PC-PD3161FD	668,000 円
	プリンターケーブル [PC-LP1101]	PC-PD3161FD	668,000 円

プリンターケーブル1

LANアダプター1

防振テーブル

オートシートフィーダー

◆ オートシートフィーダー

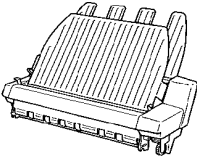
仕様	添付品	形名	標準価格
 PD3161 用自動給紙機構	-	PC-AS3160	80,000 円

◆ 防振テーブル

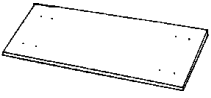
仕様	添付品	形名	標準価格
 振動吸収板	-	PC-AD10100	16,000 円

◆ 水平インサートプリンター [IMPACTSTAR-SE080S]

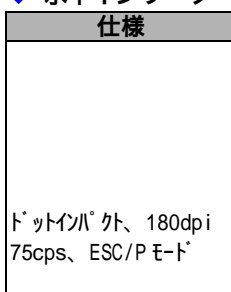
仕様	添付品	形名	標準価格
 ドットインパクト、180dpi 75cps、ESC/P モード	-	PC-PD4080S	148,000 円
	プリンターケーブル [PC-LP1101]	PC-PD4080SF	152,000 円
	プリンターケーブル [PC-LP1101]	PC-PD4080SSS1	194,000 円
	オートシートフィーダー [PC-AS40802S]	PC-PD4080SSS2	192,000 円
	プリンターケーブル [PC-LP1101]	PC-PD4080SSS3	234,000 円
	イメージセットフィーダー [PC-AS40801S]	PC-PD4080SSS3	234,000 円
	プリンターケーブル [PC-LP1101]	PC-PD4080SSS3	234,000 円

プリンターケーブル1

イメージセットフィーダー

オートシートフィーダー

トラクターユニット

◆ イージーセットフィーダー

仕様	添付品	形名	標準価格
PC-PD4080S 用斜行補正機構	-	PC-AS40801S	40,000 円

◆ オートシートフィーダー

仕様	添付品	形名	標準価格
PC-PD4080S 用自動給紙機構	-	PC-AS40802S	42,000 円

◆ トラクターユニット

仕様	添付品	形名	標準価格
IMPACTSTAR-SE080S 用増設トラクターユニット	-	PC-PG4080S	14,000 円

◆ 水平インサータープリンター [IMPACTSTAR-SS180]

仕様	添付品	形名	標準価格
ドットインパクト、180dpi、180cps ESC/Pモード、前後トラクタ装備	-	HT-4382-31A	890,000 円
	プリンターケーブル [PC-LP1101]	HT-S4382-3A24	894,000 円
	プリンターケーブル [PC-LP1101] LANアダプター [PC-PB20101]	PC-PD9182SB1	982,000 円
	プリンターケーブル [PC-LP1101] LANアダプター [PC-PB20111]	PC-PD9182SB2	1,162,000 円

プリンターケーブル1

LANアダプター1

防振テーブル

◆ 防振テーブル

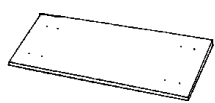
仕様	添付品	形名	標準価格
 振動吸収板	-	PC-AD10100	16,000 円

◆ 水平インサータープリンター [IMPACTSTAR-SS180M]

仕様	添付品	形名	標準価格
ドットインパクト、180dpi、180cps ESC/Pモード、前後トラクタ装備 オートシートフィーダー付き	-	HT-4382-31MA	980,000 円
	プリンターケーブル [PC-LP1101]	HT-S4382-3A34	984,000 円
	プリンターケーブル [PC-LP1101] LANアダプター [PC-PB20101]	PC-PD9183SB1	1,072,000 円
	プリンターケーブル [PC-LP1101] LANアダプター [PC-PB20111]	PC-PD9183SB2	1,252,000 円

プリンターケーブル1

LANアダプター1

防振テーブル

◆ 防振テーブル

仕様	添付品	形名	標準価格
 振動吸収板	-	PC-AD10100	16,000 円

ラインプリンター

◆ ラインプリンター [IMPACTSTAR-L28]

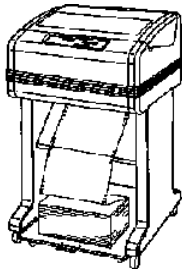
仕様	添付品	形名	標準価格
 280LPM、ESC/P モード	-	PC-PN5200	1,480,000 円
	LANアダプター [PC-PB20101]	PC-PN5200SB1	1,568,000 円
	LANアダプター [PC-PB20111]	PC-PN5200SB2	1,748,000 円

LAN アダプター-1

◆ ラインプリンター [IMPACTSTAR-L50]

仕様	添付品	形名	標準価格
	-	PC-PN5400	2,380,000 円
	LANアダプター [PC-PB20101]	PC-PN5400SB1	2,568,000 円
	LANアダプター [PC-PB20111]	PC-PN5400SB2	2,748,000 円

LAN アダプター-1

◆ ラインプリンター [IMPACTSTAR-L80]

仕様	添付品	形名	標準価格
	-	PC-PN5600	3,980,000 円
	LANアダプター [PC-PB20101]	PC-PN5600SB1	4,068,000 円
	LANアダプター [PC-PB20111]	PC-PN5600SB2	4,248,000 円

LAN アダプター-1

◆ ラインプリンター [IMPACTSTAR-L80P]

仕様	添付品	形名	標準価格
800LPM、ESC/P モード パワースタック (排紙折り畳み機構) モデル	-	PC-PN5600P	4,380,000 円
	LANアダプター [PC-PB20101]	PC-PN5600PSB1	4,468,000 円
	LANアダプター [PC-PB20111]	PC-PN5600PSB2	4,648,000 円

LAN アダプター-1

モノクロページプリンター

◆ モノクロページプリンター [BEAMSTAR-M412]

仕様	添付品	形名	標準価格
 A4サイズ、600dpi 12枚/分(A4縦)	-	PC-PL2160	69,800円
	プリンターケーブル [PC-LP1101]	PC-PL2160F	48,800円

プリンターケーブル1

◆ モノクロページプリンター [BEAMSTAR-M316]

仕様	添付品	形名	標準価格
A3サイズ、16枚/分(A4横)、 300/600dpi(1200/2400dpi相当)、 8枚/分(A4横)時、1200dpi、 LIPS	-	PC-PL2400	168,000円
	プリンターケーブル [PC-LP1101] 拡張メモリ [PC-PM26001]	PC-PL2400SM	182,000円
	プリンターケーブル [PC-LP1101] 拡張メモリ [PC-PM26002]	PC-PL2400SW	237,000円
	両面ユニット [PC-PW2400]	PC-PL2400SB1	233,000円
	LANボード [PC-PB20002]	PC-PL2400SB1	233,000円
	LANボード [PC-PB20011] KEISフォントカード [PC-PB20701]	PC-PL2400SB2	481,000円

プリンターケーブル1

ペーパーフィーダー

両面ユニット

メモリ

LANアダプター2

その他

◆ ペーパーフィーダー

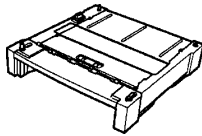
仕様	添付品	形名	標準価格
 PC-PL2400用ダブルカセット用増設給紙機構 250枚/カセット、250枚ユニバーサルカセット添付	-	PC-PF24001	50,000円
PC-PL2400用ダブルカセット用増設給紙機構 500枚/カセット、500枚ユニバーサルカセット添付	-	PC-PF24002	65,000円

◆ 両面ユニット

仕様	添付品	形名	標準価格
 PC-PL2400用両面ユニット	-	PC-PW2400	50,000円

◆ メモリー

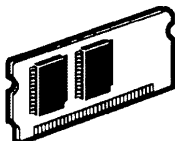
仕様	添付品	形名	標準価格
 拡張メモリー 機能拡張用メモリー (8MB) 注) PC-PM26002と同時搭載不可。	-	PC-PM26001	10,000円
拡張メモリー 機能拡張用メモリー (16MB) 注) PC-PM26001と同時搭載不可。	-	PC-PM26002	15,000円

◆ その他

仕様	添付品	形名	標準価格
KEIS フォントカード PC-PB20011 とセットで使用	-	PC-PB20701	65,000 円

◆ モノクロページプリンター [BEAMSTAR-M322II]

仕様	添付品	形名	標準価格
A3サイズ、22枚/分(A4横)時 300/600dpi(1200/2400dpi相当) 11枚/分(A4横)時1,200dpi、 LIPS	-	PC-PL2560	178,000 円
	プリンターケーブル [PC-LP1101] 拡張メモリー [PC-PM27001]	PC-PL2560SW	262,000 円
	プリンターケーブル [PC-LP1101] 拡張メモリー [PC-PM27001] 両面ユニット [PC-PW2550]	PC-PL2560SM	212,000 円

プリンターケーブル1

ペーパーフィーダー

両面ユニット

メモリー

LANアダプター3

その他

本製品はLAN(内蔵プリントサーバ)を標準装備しています。他のBEAMSTAR-Mシリーズと共通の操作性が必要な場合やより高い信頼性を求める場合はLANアダプター【PC-PB20002A】を、C/S560メインフレーム印刷を行われる場合はLANアダプター【PC-PB20011A】をご利用下さい。

◆ ペーパーフィーダー

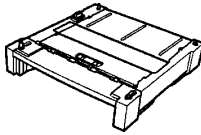
仕様	添付品	形名	標準価格
 250枚増設給紙機構	-	PC-PF25501	50,000 円
500枚増設給紙機構	-	PC-PF25502	65,000 円

標準1段に加え、最大3段構成が可能です。

ただし、500枚ペーパーフィーダー(PC-PF25502)は最下段のみ使用可能です。

◆ 両面ユニット

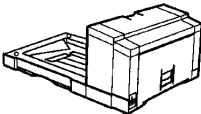
仕様	添付品	形名	標準価格
 両面ユニット	-	PC-PW2550	50,000 円

◆ メモリー

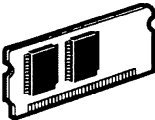
仕様	添付品	形名	標準価格
 機能拡張用メモリー (32MB)	-	PC-PM27001	30,000 円
機能拡張用メモリー (64MB)	-	PC-PM27002	45,000 円

M322(PC-PL2550)用のメモリーは使用できません。

いずれかひとつの選択となります。

以下の場合、拡張メモリーの増設が必要です。

拡張メモリーは、PC-PM27001/PC-PM27002をご使用ください。

・内蔵ハードディスクを増設する場合。

・リアル1200dpi(スーパーファインモード)で印刷する場合。

(スーパーファインモードで印刷する場合は印字速度が11枚/分になります。)

◆ その他

仕様	添付品	形名	標準価格
機能拡張用ハードディスク	-	PC-PA2560	68,000 円
KEIS ビットマップフォント	-	PC-PB20702	65,000 円

いずれかひとつの選択となります。

以下の場合、拡張メモリーの増設が必要です。

拡張メモリーは、PC-PM27001/PC-PM27002 をご使用ください。

- ・内蔵ハードディスクを増設する場合。
- ・リアル 1200dpi (スーパーファインモード) で印刷する場合。
(スーパーファインモードで印刷する場合は印字速度が 11 枚 / 分になります。)

◆ モノクロページプリンター [BEAMSTAR-M324]

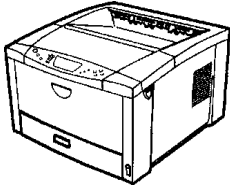
仕様	添付品	形名	標準価格	
 A3 サイズ、24 枚 / 分 (A4 横) 300/600dpi (1200/2400dpi 相当)	-	PC-PL2600	338,000 円	プリンターケーブル1
	プリンターケーブル [PC-LP1101]	PC-PL2600F	342,000 円	両面ユニット
	LAN ホスト [PC-PB20002]	PC-PL2600SB1	393,000 円	メモリー
	LAN ホスト [PC-PB20011] KEIS フォントカード [PC-PB20701]	PC-PL2600SB2	651,000 円	LAN アダプター2 ペーパースタック その他

◆ 両面ユニット

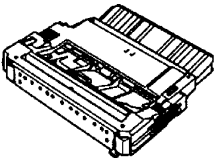
仕様	添付品	形名	標準価格
 PC-PL2600 用両面ユニット	-	PC-PW2600	50,000 円

◆ メモリー

仕様	添付品	形名	標準価格
 拡張メモリー 機能拡張用メモリー (8MB) 注) PC-PM26002 と同時搭載不可。	-	PC-PM26001	10,000 円
拡張メモリー 機能拡張用メモリー (16MB) 注) PC-PM26001 と同時搭載不可。	-	PC-PM26002	15,000 円

◆ ベディスタル

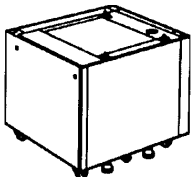
仕様	添付品	形名	標準価格
 ボックスタイプ プリンター台	-	PC-AD2600	43,000 円

◆ ペーパーデッキ

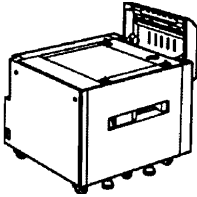
仕様	添付品	形名	標準価格
 PC-PL2600 用増設給紙デッキ , 2000 枚装着時には PC-PB2600 が必要	-	PC-PF2600	180,000 円

オプションコントローラ

◆ オプションコントローラ

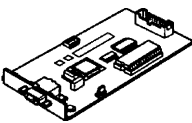
仕様	添付品	形名	標準価格
 PC-PL2600 用ペーパーデッキコントローラ	-	PC-PB2600	20,000 円

◆ その他

仕様	添付品	形名	標準価格
KEIS フォントカード PC-PB20011 とセットで使用	-	PC-PB20701	65,000 円

◆ モノクロページプリンター [BEAMSTAR-M332]

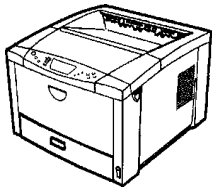
仕様	添付品	形名	標準価格
 A3 サイズ , 32 枚 / 分 (A4 横) 300/600dpi (1200/2400dpi 相当)	-	PC-PL2700	348,000 円
	プリンターケーブル [PC-LP1101] 拡張メモリー [PC-PM27001]	PC-PL2700SM	382,000 円
	プリンターケーブル [PC-LP1101] 拡張メモリー [PC-PM27001] 両面ユニット [PC-PW4300]	PC-PL2700SW	432,000 円

- 両面ユニット
- メモリー
- LAN アダプター-3
- ベディスタル
- ペーパーデッキ
- その他

◆ 両面ユニット

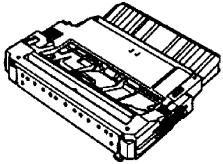
仕様	添付品	形名	標準価格
 PC-PL2700 用両面ユニット	-	PC-PW4300	50,000 円

◆ メモリー

仕様	添付品	形名	標準価格
 拡張メモリー 機能拡張用メモリー (32MB) 注) PC-PM27002 と同時搭載不可。	-	PC-PM27001	30,000 円
拡張メモリー 機能拡張用メモリー (64MB) 注) PC-PM27001 と同時搭載不可。	-	PC-PM27002	45,000 円

◆ ベディスタル

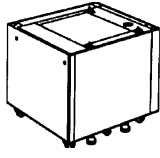
仕様	添付品	形名	標準価格
 プリンタ置き台 7ピンソータ置き台	-	PC-AD2600	43,000 円
	-	PC-AD27002	50,000 円

◆ ペーパーデッキ

仕様	添付品	形名	標準価格
 PC-PK4300/PC-PL2700 用増設給紙デッキ、 2000 枚の給紙が可能、 装着時には PC-PB4300/PC-PB2700 が必要	-	PC-PF4300	180,000 円
PC-PL2700 用増設給紙デッキ、 500 枚 × 2 段の給紙が可能、 装着時には PC-PB4300 が必要	-	PC-PF27002	180,000 円

ステープルフィニッシャー

オプションコントローラー

◆ ステープルフィニッシャー

仕様	添付品	形名	標準価格
ステープルスタッカ PC-PL2700 用ステープルスタッカ (2000 枚排紙、ホチキス止め 20 枚)	-	PC-PH27001	200,000 円
7ピンソータ PC-PL2700 用 7ピンソータ (120 枚 × 7 段排紙)	-	PC-PH27002	120,000 円

◆ オプションコントローラー

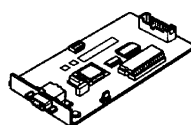
仕様	添付品	形名	標準価格
 PC-PL2700 用ペーパーデッキコントローラー	-	PC-PB2700	20,000 円

◆ その他

仕様	添付品	形名	標準価格
内蔵増設ハードディスク 機能拡張用ハードディスク	-	PC-PA2700	68,000 円
KEIS フォントカード PC-PB20011A とセットで使用	-	PC-PB20701A	65,000 円

◆ モノクロページプリンター [BEAMSTAR-M340]

仕様	添付品	形名	標準価格
A3サイズ, 40枚/分 (A4横) 400/600dpi (1600/2400dpi相当)	-	PC-PL2800	438,000円
	3トレイキャビネット [PC-PF28003] 拡張メモリ [PC-PM28002] 2次キャッシュメモリ [PC-PM28005]	PC-PL2800A	710,000円
	3トレイキャビネット [PC-PF28003] 拡張メモリ [PC-PM28002] 2次キャッシュメモリ [PC-PM28005] 両面ユニット [PC-PW2800]	PC-PL2800B	810,000円
	3トレイキャビネット [PC-PF28003] 拡張メモリ [PC-PM28002] 2次キャッシュメモリ [PC-PM28005] 内蔵増設ハードディスク装置 [PC-PA28001] PostScriptソフトウェアキット (2書体) [PC-PA28002]	PC-PL2800C	965,000円
	3トレイキャビネット [PC-PF28003] 拡張メモリ [PC-PM28002] 2次キャッシュメモリ [PC-PM28005] 両面ユニット [PC-PW2800] 内蔵増設ハードディスク装置 [PC-PA28001] PostScriptソフトウェアキット (2書体) [PC-PA28002]	PC-PL2800D	1,065,000円
3トレイキャビネット [PC-PF28003] 拡張メモリ [PC-PM28002] 2次キャッシュメモリ [PC-PM28005] 両面ユニット [PC-PW2800] 内蔵増設ハードディスク装置 [PC-PA28001] PostScript [PC-PA28002] ステープルフィニッシャー [PC-PH28001] 搬入サービス [SD-41C2-AAA0010]	PC-PL2800E	1,449,000円	

プリンターケーブル1

両面ユニット

メモリ

キャビネット

その他

◆ 両面ユニット

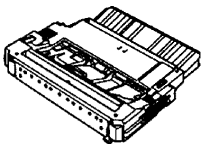
仕様	添付品	形名	標準価格
 A3, B4, A4, B4用紙で両面印刷が可能	-	PC-PW2800	100,000円

◆ メモリー

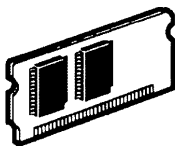
仕様	添付品	形名	標準価格
 拡張メモリー 機能拡張用メモリー (32MB)。PC-PL2800Eのみ、 2枚同時搭載可。 注) PC-PM28005との同時搭載不可。	-	PC-PM28002	62,000円
2次キャッシュメモリー 容量 512KB、アウトライフォントキャッシング用メモリー このオプションがなくてもアウトライフォントは印刷可能。 注) PC-PM28002との同時搭載不可。	-	PC-PM28005	40,000円

◆ キャビネット

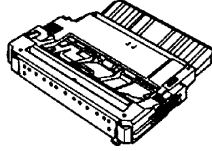
仕様	添付品	形名	標準価格
 3トレイモジュール 給紙容量 1500 枚	-	PC-PF28003	170,000 円

ステープルフィニッシャー

◆ ステープルフィニッシャー

仕様	添付品	形名	標準価格
大容量の排紙スタック (A4/2000 枚) ホチキス止 (推奨紙で 50 枚)	-	PC-PH28001	300,000 円
内蔵増設ハードディスク (PC-PA28001) が必要 600dpi 印刷時は 16MB 以上のメモリー増設が必要	ステープルフィニッシャー搬入サービス [SD-4123-UBA0110] セットモジュール	PC-PL2800E	325,000 円

* : キャビネット [PC-PF28003]、[PC-PF28005] にのみ接続可能

◆ その他

仕様	添付品	形名	標準価格
内蔵増設ハードディスク ペーパーオーバーレイや電子ソート機能が可能 電子ソート機能使用時や 600dpi 印刷時は 16MB 以上の メモリー増設が必要	-	PC-PA28001	80,000 円
PostScript ソフトウェアキット Adobe 社純正 PostScript レベル 3 プリンターとして使用可能 (H9000V の LAN 環境のみ)、16MB 以上のメモリー増設が必要	-	PC-PA28002	175,000 円

カラーページプリンター

◆ カラーページプリンター [BEAMSTAR-PriusLaser4105]

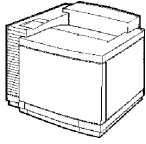
仕様	添付品	形名	標準価格
 A4サイズ、600 × 600dpi 4枚/分(カラー)、16枚/分(モノクロ) 簡易言語(日立独自形式) ネットワーク対応(オプション)、 無償保障期間:6ヶ月 ネットワークモデル	-	PC-PK4105	278,000円
A4サイズ、600 × 600dpi 4枚/分(カラー)、16枚/分(モノクロ) 簡易言語(日立独自形式) 無償保障期間:6ヶ月	LANアダプター [PC-PB40002]	PC-PK4105N	318,000円
A4サイズ、600 × 600dpi 4枚/分(カラー)、24枚/分(モノクロ) 簡易言語(日立独自形式) 無償保障期間:6ヶ月	プリンターケーブル [PC-LP1101]	PC-PK4105CAM2	322,000円
A4サイズ、600 × 600dpi 4枚/分(カラー)、24枚/分(モノクロ) 簡易言語(日立独自形式) 無償保障期間:6ヶ月	ペーパーフィーダー [PC-PF4100] プリンターケーブル [PC-LP1101]	PC-PK4105CAM4	362,000円

LANアダプター5

プリンターケーブル1

ペーパーフィーダー

◆ カラーページプリンター [BEAMSTAR-PriusLaser4120]

仕様	添付品	形名	標準価格
A4サイズ、600 × 600dpi 6枚/分(カラー)、24枚/分(モノクロ) 簡易言語(日立独自形式) ネットワーク対応(オプション) 無償保障期間:6ヶ月 ネットワークモデル	-	PC-PK4120	268,000円
A4サイズ、600 × 600dpi 6枚/分(カラー)、24枚/分(モノクロ) 簡易言語(日立独自形式) ネットワーク(標準装備)、無償保障期間:6ヶ月	-	PC-PK4120N	288,000円

◆ カラーページプリンター [BEAMSTAR-PriusLaser4110]

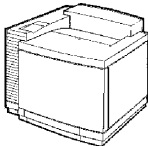
仕様	添付品	形名	標準価格
 A3サイズ、600 × 600dpi 6枚/分(カラー)、24枚/分(モノクロ) 簡易言語(日立独自形式) ネットワーク対応(オプション) 無償保障期間:6ヶ月 ネットワークモデル	-	PC-PK4110	348,000円
A3サイズ、600 × 600dpi 6枚/分(カラー)、24枚/分(モノクロ) 簡易言語(日立独自形式) ネットワーク(標準セット)、無償保障期間:6ヶ月	LANアダプター [PC-PB40002]	PC-PK4110N	368,000円

プリンターケーブル1

ペーパーフィーダー

両面ユニット

メモリー

LANアダプター5

◆ ペーパーフィーダー

仕様	添付品	形名	標準価格
	-	PC-PF4110	44,000円

PC-PK4110(N)/4210用増設カセット、最大2個まで増設可能

◆ 両面ユニット

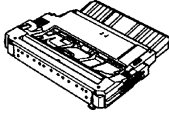
仕様	添付品	形名	標準価格
 PC-PK4110/4210用両面ユニット、 ペーパーフィーダー [PC-PF4110] が別途必要	-	PC-PW4110	97,000円

◆ メモリー

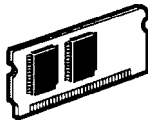
仕様	添付品	形名	標準価格
 PC-PK4110/4210用機能拡張用メモリー 機能拡張用メモリー(64MB)、最大2個まで増設可能 注)異なるメモリーと同時搭載不可。	-	PC-PM41101	30,000円

◆ カラーページプリンター [BEAMSTAR-NP]

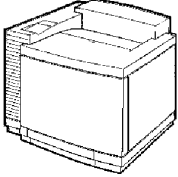
仕様	添付品	形名	標準価格
 A4サイズ、600 × 600dpi PostScript™Level2(互換) 4枚/分(カラー)、16枚/分(モノクロ) ネットワーク対応(オプション) 無償保障期間：6ヶ月	-	PC-PK4200	448,000 円

- プリンターケーブル1
- ペーパーフィーダー
- LANアダプター4
- その他

◆ ペーパーフィーダー

仕様	添付品	形名	標準価格
PC-PK4200用増設カセット用、250枚/カセット	-	PC-PF4100	40,000 円

◆ その他

仕様	添付品	形名	標準価格
拡張フォントセット PC-PK4200用ポストスクリプト(Mac用) 日本語追加書体×3書体	-	PC-PA42001	129,000 円

◆ カラーページプリンター [BEAMSTAR-PrilusLaser4210・ネットワークモデル]

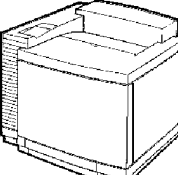
仕様	添付品	形名	標準価格
 A3バリエーションサイズ、600 × 600dpi 6枚/分(カラー)、24枚/分(モノクロ) Post Script 3ネットワーク(標準モデル) 無償保障期間：6ヶ月	-	PC-PK4210	598,000 円

- プリンターケーブル1
- ペーパーフィーダー
- 両面ユニット
- メモリー
- ハードディスク
- その他

◆ ペーパーフィーダー

仕様	添付品	形名	標準価格
PC-PK4110(N)/4210用増設カセット、最大2個まで増設可能	-	PC-PF4110	44,000 円

◆ 両面ユニット

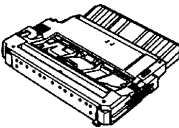
仕様	添付品	形名	標準価格
 PC-PK4110/4210用両面ユニット、 ペーパーフィーダー [PC-PF4110] が別途必要	-	PC-PW4110	97,000 円

◆ メモリー

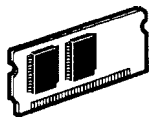
仕様	添付品	形名	標準価格
 PC-PK4110/4210 用機能拡張用メモリー 機能拡張用メモリー (64MB) , 最大 1 個まで増設可能 注) 異なるメモリーと同時搭載不可。	-	PC-PM41101	30,000 円
PC-PK4210 用機能拡張用メモリー 機能拡張用メモリー (128MB) , 最大 2 個まで増設可能 注) 異なるメモリーと同時搭載不可。	-	PC-PM42101	60,000 円

◆ ベディスタル

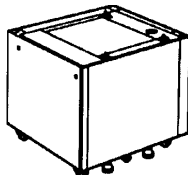
仕様	添付品	形名	標準価格
 PC-PK4110(N)/4210 用専用プリンター置き台 (キャスター付き)	-	PC-AD4110	30,000 円

◆ その他

仕様	添付品	形名	標準価格
増設ハードディスク フロント増設、マルチプリント用内蔵ハードディスク	-	PC-PA42101	60,000 円

◆ カラーページプリンター [BEAMSTAR-PriusLaser4800・ネットワーク型]

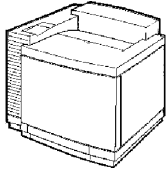
仕様	添付品	形名	標準価格
 A3 サイズ、600 × 600dpi 12.5 枚 / 分 (カラー)、50 枚 / 分 (モノクロ) Post Script 3、ネットワーク (標準ポート) 無償保障期間：6ヶ月	-	PC-PK4800	1,600,000 円

メモリー
キャビネット
その他

◆ メモリー

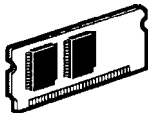
仕様	添付品	形名	標準価格
 PC-PK4800 用機能拡張用メモリー 機能拡張用メモリー (64MB) , PC-PM48001/48002 どちらか 1 個を増設可能	-	PC-PM48001	90,000 円
	-	PC-PM48002	180,000 円

◆ キャビネット

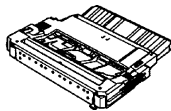
仕様	添付品	形名	標準価格
 大容量給紙キャビネット 給紙容量 2,200 枚	-	PC-PF48001	230,000 円

ステープルフィニッシャー

◆ ステープルフィニッシャー

仕様	添付品	形名	標準価格
標準添付の排出トレイ M (500 枚) に加えて、 10 ピントレイ (100 枚 / ピン) を装備	-	PC-PH48001	165,000 円
10 ピントレイ (100 枚 / ピン)、 フィニッシャートレイ (1000 枚、ホッチキス機能付き) 排出トレイ (300 枚) を装備 *1	-	PC-PH48002	330,000 円

* 1: 標準添付の排出トレイ M は、取り外しとなります。

◆ その他

仕様	添付品	形名	標準価格
プリンスキット (本体用) 床面補強板	-	PC-PG48001	125,000 円
プリンスキット (排出装置用 - H) 床面補強板 (メールボックス / フィニッシャー、 メールボックス / ソーター取付機用) 積層樹脂製	-	PC-PG48002	100,000 円
プリンスキット (排出装置用 - S) 床面補強板 (メールボックス / フィニッシャー、 メールボックス / ソーター取付機用) スチール製	-	PC-PG48003	25,000 円
地震対策キット アンカーボルトによる床への固定	-	PC-PG48005	30,000 円
PostScript ソフトウェアキット PostScript (R) 対応用キット、日本語 2 書体付き	-	PC-PA48002	290,000 円

* : 導入にあたっては、保守会社にご相談下さい。

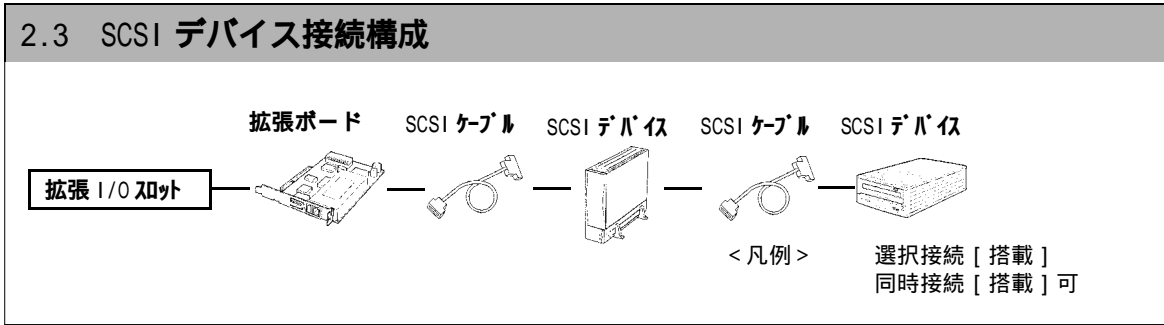

共通部品

◆ SCSI ケーブル (PC-CS7210A/CS7215/CS2100/CS3200)

仕様	形名	希望小売価格
内蔵用 SCSI ケーブル	PC-LC4100	5,600 円
内蔵用 SCSI ケーブル	PC-LC4200	5,600 円
0.8m	PC-LE1080	6,800 円
0.8m	PC-LE2080	5,600 円
0.8m	PC-LE3080	5,600 円

形名	OS 環境					370		350	330		310		310LV	
	Win2000	WinNT4.0	Win98SE	Win95	WinMe	TS4	TS5	DV5	DK2	DK1	DP2	DP1	LA1	LA2
PC-LC4100	-	-	-	-	-									
PC-LC4200	-	-	-	-	-									
PC-LE1080	-	-	-	-	-									
PC-LE2080	-	-	-	-	-									
PC-LE3080	-	-	-	-	-									

◆ OCR 専用 SCSI ケーブル

仕様	形名	標準価格
2.5m	HT-4932-30	30,000 円
2.5m	HT-4932-40	30,000 円

形名	OS 環境					370		350	330		310		310LV	
	Win2000	WinNT4.0	Win98SE	Win95	WinMe	TS4	TS5	DV5	DK2	DK1	DP2	DP1	LA1	LA2
HT-4932-30	-	-	-	-	-									
HT-4932-40	-	-	-	-	-									

◆ SCSI 接続コネクタ形状

ボード	コネクタ形状
PC-CS7210A	AP50
PC-CS7215	
PC-CS2100	
PC-CS3200	

コネクタ形状 HP50: ハーフピッチ 50 ピン
 P50: アンプリマイト 50 ピン
 AF50: アンフェノール 50 ピン

SCSI ケーブル	コネクタ形状
PC-LE1080	HP50-AP50
HT-4932-30 (OCR 専用)	HP50-AP50
PC-LE2080	AP50-AF50
PC-LE3080	AP50-AP50
HT-4932-40 (OCR 専用)	AP50-AP50
PC-LC1200	HP50-AF50
PC-LC4100	AP50
PC-LC4200	Wide SCSI 68

SCSI デバイス	コネクタ形状
PC-FD3120	AP50 × 2
PC-FM1642	
HT-4135-xx	HP50 × 2
HT-4137-xx	
HT-4133-xx	AP50 × 1

SCSI ボード [PC-CS7210A] 接続デバイス

◆ 増設光磁気ディスク装置

仕様	形名	希望小売価格
 外付け 3.5 型光磁気ディスク装置、640MB、Ultra SCSI I/F 接続 注：他の SCSI 機器とデータケーブル接続する場合は、 本装置をシステム装置の最近傍に接続してください。	PC-FM1642	56,000 円

OS 環境					370		350	330		310		310LV	
Win2000	WinNT4.0	Win98SE	Win95	WinMe	TS4	TS5	DV5	DK2	DK1	DP2	DP1	LA1	LA2
	WS				*1	*1							

* 1：増設ファイルユニット (DAT:PC-UD5240A) と増設光磁気ディスク装置 (PC-FM1642/FM2130) および増設 DAT 装置 (PC-FD3120) の同時使用はできません。
 接続デバイスは内蔵 / 外付け合わせて 3 台までになります。

❗ デイジーチェーン接続制限

この装置は、接続に使用する全ケーブル長が 2.5m 以内であれば、ほかの SCSI デバイスと同時に 3 台まで接続できます。ただし、OCR 基本装置 [HT-419x-xx] および OCR 専用スキャナー装置 [HT-413x-xx] とは同時に接続できません。

 SCSI ケーブルの詳細については 「SCSI ケーブル (PC-CS7210A/CS7215/CS2100/3200)」(P.69)

◆ 増設 DAT 装置

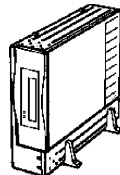
仕様	形名	希望小売価格
 外付け 12GB DAT、データ転送速度 10MB/sec、SCSI-2 I/F 接続	PC-FD3120	187,000 円

OS 環境					370		350	330		310		310LV	
Win2000	WinNT4.0	Win98SE	Win95	WinMe	TS4	TS5	DV3	DC0	DC7	DLO	LE0	LA1	LA2
	SV, WS	x	x	x	*1	*1							

* 1：増設ファイルユニット (PC-UM5640A/5641) と増設 DAT 装置 (PC-FD3120) および増設光磁気ディスク装置 (PC-FM1642/FM2130) の同時使用はできません。
 接続デバイスは、内蔵 / 外付け合わせて最大 3 台までになります。

❗ デイジーチェーン接続制限

この装置は、接続に使用する全ケーブル長が 2.5m 以内であれば、ほかの SCSI デバイスと同時に 3 台まで接続できます。ただし、OCR 基本装置 [HT-419x-xx] および OCR 専用スキャナー装置 [HT-413x-xx] とは同時に接続できません。

 SCSI ケーブルの詳細については 「SCSI ケーブル (PC-CS7210A/CS7215/CS2100/3200)」(P.69)

◆ OCR 専用スキャナー装置

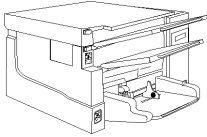
共通仕様	機種別仕様	形名	標準価格
 高性能モデル、SCSI インターフェイス接続 コネクタ：HP50ピン、75枚/分 (A4 横書き数字 300字)	トップアウトカー-赤系 / 緑系	HT-4137-05	3,000,000 円
	トップアウトカー-赤系 / 青系	HT-4137-07	3,000,000 円
	トップアウトカー-赤系 / 緑系、マルチシートタイプ	HT-4137-25	3,700,000 円
	トップアウトカー-赤系 / 青系、マルチシートタイプ	HT-4137-27	3,700,000 円
	トップアウトカー-赤系 / 緑系、マルチシートタイプ 高精細画面 (400dpi) 入力	HT-4137-45	4,000,000 円
	トップアウトカー-赤系 / 緑系、マルチシートタイプ	HT-4133-28	800,000 円
	トップアウトカー-赤系 / 緑系、マルチシートタイプ 両面読取タイプ	HT-4133-48	1,250,000 円

OS 環境					370		350	330		310		310LV	
Win2000	WinNT4.0	Win98SE	Win95	WinMe	TS4	TS5	DV5	DK2	DK1	DP2	DP1	LA1	LA2
*3	*2	*2	*2	*2				*1		*1			

* 1：サポート予定（時期後報）。

* 2：：WT時はWSのみ対応。ただし、OCRパッケージ2またはOCRパッケージ3が必要です。
 デバイスドライバとして ADAPTEC 社 EZ-SCSI DELUXE5.0J (PCS-HS14QF8191=別売) が必要です。

* 3：：Professionalのみ対応。OCRパッケージ3のみの対応です。
 デバイスドライバとして ADAPTEC 社 EZ-SCSI DELUXE5.0J (PCS-HS14QF8191=別売) が必要です。

❗ SCSI ボード接続制限

この装置を SCSI ボードに接続する場合は、ほかの SCSI デバイスと同時に接続できません。



OCR 専用 SCSI ケーブルの詳細については

「SCSI ケーブル (PC-CS7210A/CS7215/CS2100/3200)」(P.69)

◆ OCR 専用スキャナー装置

共通仕様	機種別仕様	形名	標準価格
高性能モデル、SCSI インターフェイス接続 コネクタ：HP50ピン、40枚/分 (A4 横書き数字 300字)	トップアウトカー-赤系 / 青系	HT-4135-07	1,900,000 円
	トップアウトカー-赤系 / 青系、マルチシートタイプ	HT-4135-27	2,600,000 円

OS 環境					370		350	330		310		310LV	
Win2000	WinNT4.0	Win98SE	Win95	WinMe	TS4	TS5	DV5	DK2	DK1	DP2	DP1	LA1	LA2
*3	*2	*2	*2	*2				*1		*1			

* 1：サポート予定（時期後報）。

* 2：：WT時はWSのみ対応。ただし、OCRパッケージ2またはOCRパッケージ3が必要です。
 デバイスドライバとして ADAPTEC 社 EZ-SCSI DELUXE5.0J (PCS-HS14QF8191=別売) が必要です。

* 3：：Professionalのみ対応。OCRパッケージ3のみの対応です。
 デバイスドライバとして ADAPTEC 社 EZ-SCSI DELUXE5.0J (PCS-HS14QF8191=別売) が必要です。

❗ SCSI ボード接続制限

この装置を SCSI ボードに接続する場合は、ほかの SCSI デバイスと同時に接続できません。



OCR 専用 SCSI ケーブルの詳細については

「SCSI ケーブル (PC-CS7210A/CS7215/CS2100/3200)」(P.69)

◆ OCR 専用スキャナー装置

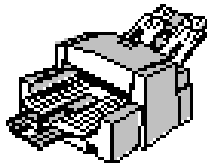
仕様	形名	標準価格
 低標準価格モデル、SCSI インターフェイス接続、 18枚/分 (A4 手書き数字 300字) トップアウトカー赤系	HT-4132-01	480,000 円

OS 環境					370		350	330		310		310LV	
Win2000	WinNT4.0	Win98SE	Win95	WinMe	TS4	TS5	DV5	DK2	DK1	DP2	DP1	LA1	LA2
*3	*2	*2	*2	*2				*1		*1			

- * 1 : サポート予定 (時期後報)。
- * 2 : : WT 時は WS のみ対応。ただし、OCR バックアップ 2 または OCR バックアップ 3 が必要です。
 デバイスドライバとして ADAPTEC 社 EZ-SCSI DELUXE5.0J (PCS-HS14QF8191= 別売) が必要です。
- * 3 : : Professional のみ対応。OCR バックアップ 3 のみの対応です。
 デバイスドライバとして ADAPTEC 社 EZ-SCSI DELUXE5.0J (PCS-HS14QF8191= 別売) が必要です。

❗ SCSI ボード接続制限

この装置を SCSI ボードに接続する場合は、ほかの SCSI デバイスと同時に接続できません。

📄 OCR 専用 SCSI ケーブルの詳細については

「SCSI ケーブル (PC-CS7210A/CS7215/CS2100/3200)」(P.69)

◆ OCR 専用スキャナー装置

共通仕様	機種別仕様	形名	標準価格
高性能モデル、SCSI インターフェイス接続 コネクター : AP50ピン、25枚/分 (A4 横手書き数字 300字)	トップアウトカー赤系 / 青系	HT-4133-28	800,000 円
	トップアウトカー赤系 / 青系、両面読取りタイプ	HT-4133-48	1,250,000 円

OS 環境					370		350	330		310		310LV	
Win2000	WinNT4.0	Win98SE	Win95	WinMe	TS4	TS5	DV5	DK2	DK1	DP2	DP1	LA1	LA2
*3	*2	*2	*2	*2				*1		*1			

- * 1 : サポート予定 (時期後報)。
- * 2 : : WT 時は WS のみ対応。ただし、OCR バックアップ 2 または OCR バックアップ 3 が必要です。
 デバイスドライバとして ADAPTEC 社 EZ-SCSI DELUXE5.0J (PCS-HS14QF8191= 別売) が必要です。
- * 3 : : Professional のみ対応。OCR バックアップ 3 のみの対応です。
 デバイスドライバとして ADAPTEC 社 EZ-SCSI DELUXE5.0J (PCS-HS14QF8191= 別売) が必要です。

❗ SCSI ボード接続制限

この装置を SCSI ボードに接続する場合は、ほかの SCSI デバイスと同時に接続できません。

📄 OCR 専用 SCSI ケーブルの詳細については

「SCSI ケーブル (PC-CS7210A/CS7215/CS2100/3200)」(P.69)

SCSI ボード [PC-CS7215] 接続デバイス

◆ 増設光磁気ディスク装置

仕様	形名	希望小売価格
 外付け 3.5 型光磁気ディスク装置、640MB、Ultra SCSI I/F 接続 注：他の SCSI 機器とデータケーブル接続する場合は、 本装置をシステム装置の最近傍に接続してください。	PC-FM1642	56,000 円

OS 環境					370		350	330		310		310LV	
Win2000	WinNT4.0	Win98SE	Win95	WinMe	TS4	TS5	DV5	DK2	DK1	DP2	DP1	LA1	LA2
	WS				*1	*1							

* 1：増設ファイルユニット (DAT:PC-UD5240A) と増設光磁気ディスク装置 (PC-FM1642/FM2130) および増設 DAT 装置 (PC-FD3120) の同時使用はできません。接続デバイスは内蔵 / 外付け合わせて 3 台までになります。

! デイジーチェーン接続制限

この装置は、接続に使用する全ケーブル長が 2.5m 以内であれば、ほかの SCSI デバイスと同時に 3 台まで接続できます。ただし、OCR 基本装置 [HT-419x-xx] および OCR 専用スキャナー装置 [HT-413x-xx] とは同時に接続できません。

 SCSI ケーブルの詳細については 「SCSI ケーブル (PC-CS7210A/CS7215/CS2100/3200)」(P.69)

◆ 増設 DAT 装置

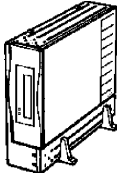
仕様	形名	希望小売価格
 外付け 12GB DAT、データ転送速度 10MB/sec、SCSI-2 I/F 接続	PC-FD3120	187,000 円

OS 環境					370		350	330		310		310LV	
Win2000	WinNT4.0	Win98SE	Win95	WinMe	TS4	TS5	DV5	DK2	DK1	DP2	DP1	LA1	LA2
	SV,WS *1	x	x	x	*2	*2							

* 1：SCSI ボードの PC-CS7210A のみサポート。

* 2：増設ファイルユニット (PC-UM5640A) と増設 DAT 装置 (PC-FD3120) および増設光磁気ディスク装置 (PC-FM1642/FM2130) の同時使用はできません。接続デバイスは、内蔵 / 外付け合わせて最大 3 台までとなります。

 SCSI ケーブルの詳細については 「SCSI ケーブル (PC-CS7210A/CS7215/CS2100/3200)」(P.69)

2.4 通信・拡張ボード接続構成

ボードに付属しているドライバー/ユーティリティによっては、今後発売される新機種に対応していない場合があります。この資料に記載されている機種には対応しています。

< 凡例 > 選択接続 [搭載]
 同時接続 [搭載] 可

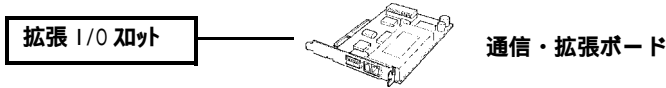

◆ FAX モデムボード

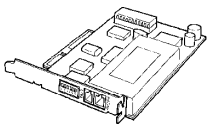
仕様	形名	希望小売価格
 56000bps 全二重 (データ) / 14400bps 半二重 (FAX) 通信 MNP クラス 4/5 対応、V42bis、PCI ショートサイズ*	PC-CM6810	15,900 円

OS 環境					370		350	330		310		310LV	
Win2000	WinNT4.0	Win98SE	Win95	WinMe	TS4	TS5	DV5	DK2	DK1	DP2	DP1	LA1	LA2
×	×			×									

◆ FAX モデムボード

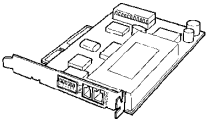
仕様	形名	希望小売価格
 56000bps 全二重 (データ) / 14400bps 半二重 (FAX) 通信 MNP クラス 4/5 対応、V42bis、PCI (65mm × 120mm)	PC-CM6820	15,900 円

OS 環境					370		350	330		310		310LV	
Win2000	WinNT4.0	Win98SE	Win95	WinMe	TS4	TS5	DV5	DK2	DK1	DP2	DP1	LA1	LA2
			×				*1		*1		*1		

* 1 : モデムボード (PC-CM6820) を増設する場合、回線上の音をエラーすることはできません。

◆ TV データ放送受信ボード

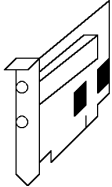
仕様	形名	希望小売価格
 受信可能 TV データ形式 : ADAMS-P/Bitcast 受信可能 TV チャンネル : VHF/UHF (1 ~ 62(ch)) TV アンテナ入力端子、コンポジット / S 入力端子、PCI ショートサイズ*	PC-CD1610	24,000 円

OS 環境					370		350	330		310		310LV	
Win2000	WinNT4.0	Win98SE	Win95	WinMe	TS4	TS5	DV5	DK2	DK1	DP2	DP1	LA1	LA2
×	×			×									

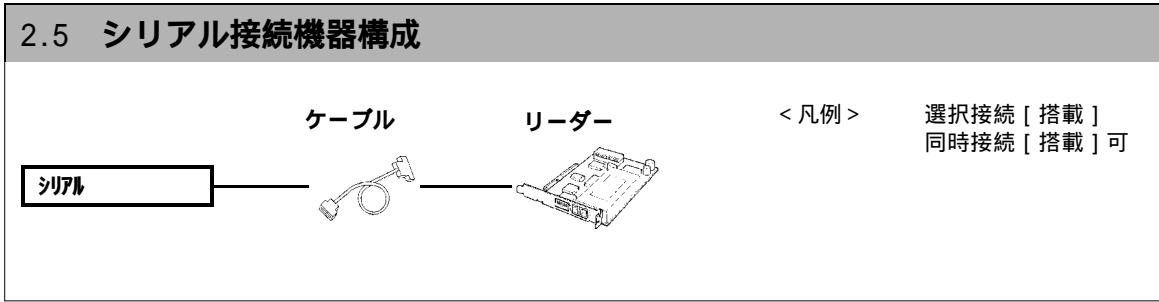

◆ 磁気カードリーダー

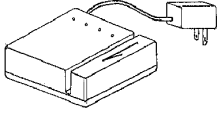
仕様	形名	希望小売価格
 JIS-X6301/X6302 準拠、銀行カード [*] 読み取り不可	PC-KC1100	56,000 円

RS-232-C 機器接続ケーブル

OS 環境					370		350	330		310		310LV	
Win2000	WinNT4.0	Win98SE	Win95	WinMe	TS4	TS5	DV5	DK2	DK1	DP2	DP1	LA1	LA2
*1	*1	*1	*1	*1									

* 1: CommuniNet , CommuniNet 560+ 前提でサポート。

◆ RS-232-C 機器接続ケーブル

2.0m クロスケーブル PC-LR1111 [6,800 円]

❗ リーダー接続制限

* 1: 2 極差込型コンセントが必要です。また、システム装置とこの装置は電源連動できません。

* 2: 磁気カードリーダー [PC-KC1150] とこの装置は同時に使用できません。

◆ バーコードリーダー

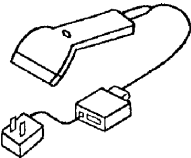
仕様	形名	希望小売価格
 口径 60mm、タッチ式	PC-KR1100	127,000 円

モデムケーブル

OS 環境					370		350	330		310		310LV	
Win2000	WinNT4.0	Win98SE	Win95	WinMe	TS4	TS5	DV5	DK2	DK1	DP2	DP1	LA1	LA2
*1	*1	*1	*1	*1									

* 1: CommuniNet , CommuniNet 560+ 前提でサポート。

◆ モデムケーブル

2.0m ストレートケーブル PC-LM1111 [4,700 円]

❗ リーダー接続制限

2 極差込型コンセントが必要です。また、システム装置とこの装置は電源連動できません。

◆ バーコードリーダー

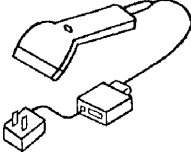
仕様	形名	希望小売価格
 口径 100mm、タッチ式	PC-KR1110	127,000 円

モデムケーブル

OS 環境					370		350	330		310		310LV	
Win2000	WinNT4.0	Win98SE	Win95	WinMe	TS4	TS5	DV5	DK2	DK1	DP2	DP1	LA1	LA2
*1	*1	*1	*1	*1									

* 1 : CommuniNet , CommuniNet 560+ 前提でサポート。

◆ モデムケーブル

2.0m ストレートケーブル PC-LM1111 [4,700 円]

❗ リーダー接続制限

2 極差込型コンセントが必要です。また、システム装置とこの装置は電源連動できません。

2.6 PC カード接続構成

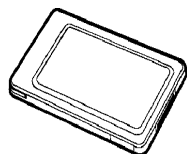

< 凡例 > 選択接続 [搭載]
同時接続 [搭載] 可

◆ 無線 LAN カード

仕様					形名		標準価格	
無線通信接続または Peer to Peer 無線通信接続、PCMCIA TYPE カード (アクセシブ イント (PC-CN3100) が必要になります)					PC-CN3200		19,800 円	

OS 環境					370		350		330		310		310LV	
Win2000	WinNT4.0	Win98SE	Win95	WinMe	TS4	TS5	DV5	DK2	DK1	DP2	DP1	LA1	LA2	
	WS						*1	*1	*1	*1	*1			

* 1: 別途 PCI 用アダプタ (PC-ES210) が必要となります。

◆ 無線 LAN 用アクセシブ イント

仕様					形名		標準価格	
11Mbps 無線 LAN アクセシブ イント、IEEE802.11b 準拠、 有線側：10BASE-T/100BASE-TX ポート					PC-CN3100		39,800 円	

OS 環境					370		350		330		310		310LV	
Win2000	WinNT4.0	Win98SE	Win95	WinMe	TS4	TS5	DV5	DK2	DK1	DP2	DP1	LA1	LA2	
	WS													

◆ 無線 LAN カード用アダプタ

仕様					形名		標準価格	
無線 LAN カード (PC-CN3200) 専用アダプタ					PC-ES210		8,900 円	

OS 環境					370		350		330		310		310LV	
Win2000	WinNT4.0	Win98SE	Win95	WinMe	TS4	TS5	DV5	DK2	DK1	DP2	DP1	LA1	LA2	
	WS													

2.7 USB 接続機器構成

< 凡例 > 選択接続 [搭載]
同時接続 [搭載] 可

◆ 2次元コードリーダー装置

仕様	形名	標準価格
CPコード用2次元コードリーダー, USB I/F, デコード / エンコードソフト添付	PC-KX2100	25,000 円

OS 環境					370		350	330		310		310LV	
Win2000	WinNT4.0	Win98SE	Win95	WinMe	TS4	TS5	DV5	DK2	DK1	DP2	DP1	LA1	LA2
×	×		×										

◆ Link Stick

仕様	形名	標準価格
USB カメラ, LinkStickソフトウェア, 動画 / 静止画キャプチャーソフト	PC-KX1100	16,000 円

OS 環境					370		350	330		310		310LV	
Win2000	WinNT4.0	Win98SE	Win95	WinMe	TS4	TS5	DV5	DK2	DK1	DP2	DP1	LA1	LA2
×	×		×										

2.8 LAN 機器

< 凡例 > 選択接続 [搭載]
同時接続 [搭載] 可

◆ トランシーバー

仕様	形名	標準価格
日立 CSMA/CD ネットワーク CD105 用トランシーバー、4ポート	HN-1311-40	175,000 円
日立 CSMA/CD ネットワーク CD105 用トランシーバー、8ポート	HN-1311-80	235,000 円
日立 CSMA/CD ネットワーク CD105 用トランシーバー、タップ式、 トランシーバーケーブル (15m) 1 本添付	HN-1311-13	50,000 円
日立 CSMA/CD ネットワーク CD105 用トランシーバー、コネクタ式、 トランシーバーケーブル (15m) 1 本添付	HN-1311-11	60,000 円
日立 CSMA/CD ネットワーク CD105 用トランシーバー、1ポート	LAN-LNT01F	24,900 円
日立 CSMA/CD ネットワーク CD105 用トランシーバー、4ポート	LAN-LNT04F	95,000 円

OS 環境				
Win2000	WinNT4.0	Win98SE	Win95	WinMe
-	-	-	-	-

◆ ツイストペアトランシーバー

仕様	形名	標準価格
日立 CSMA/CD ネットワーク CD10T 用トランシーバー (TPMAU)、TPポート横出し	HN-1331-10	20,000 円
日立 CSMA/CD ネットワーク CD10T 用トランシーバー (TPMAU)、TPポート後出し	HN-1331-10A	14,000 円

OS 環境				
Win2000	WinNT4.0	Win98SE	Win95	WinMe
-	-	-	-	-

◆ TP トランシーバー

仕様	形名	標準価格
日立 CSMA/CD ネットワーク CD10T/CD105 変換用トランシーバー	LAN-LNTTF	20,000 円

OS 環境				
Win2000	WinNT4.0	Win98SE	Win95	WinMe
-	-	-	-	-

◆ 光トランシーバー

仕様	形名	標準価格
日立 CSMA/CD ネットワーク 10BASE-FL 用光トランシーバー (FLMAU)	HN-1311-20	72,000 円

OS 環境				
Win2000	WinNT4.0	Win98SE	Win95	WinMe
-	-	-	-	-

◆ リピーター

仕様	形名	標準価格
日立 CSMA/CD ネットワーク CD105 用リピーター	HN-1312-12	160,000 円

OS 環境				
Win2000	WinNT4.0	Win98SE	Win95	WinMe
-	-	-	-	-

◆ マルチポートリピーター

仕様	形名	標準価格
日立 CSMA/CD ネットワーク CD10T 用リピーター (HUB)、最大 8 ステーション	HN-1332-08B	24,300 円
日立 CSMA/CD ネットワーク CD10T 用リピーター (HUB)、最大 16 ステーション、ブロッカ接続機能あり	HN-1332-16	180,000 円
日立 CSMA/CD ネットワーク CD10T 用リピーター (HUB)、最大 16 ステーション	HN-1332-16A	68,000 円
10BASE-TX 準拠の 8 ポート HUB	HN-1352-08	85,000 円
10BASE-T/100BASE-TX 自動切換え 12 ポート、SNMP エージェント機能内蔵	HN1392-12	380,000 円
10BASE-T × 8、10BASE-2/10BASE-5 × 1、電源内蔵	LAN-LNRP8A	19,000 円
10BASE-T × 16、10BASE-2 × 1、10BASE-5 × 1、電源内蔵	LAN-LNRP16G	42,000 円

OS 環境					370		350	330		310		310LV	
Win2000	WinNT4.0	Win98SE	Win95	WinMe	TS4	TS5	DV5	DK2	DK1	DP2	DP1	LA1	LA2
-	-	-	-	-									

◆ 小規模 (SOHO 向け) ルータ (SR5)

仕様	形名	標準価格
10BASE-T × 1 ポート、WAN × 1 ポート (INS-C/SD-I)	HN-9315-11	63,000 円

OS 環境					370		350	330		310		310LV	
Win2000	WinNT4.0	Win98SE	Win95	WinMe	TS4	TS5	DV5	DK2	DK1	DP2	DP1	LA1	LA2
-	-	-	-	-									

◆ 管理機能内蔵 HUB

仕様	形名	標準価格
SNMP エージェント機能を内蔵した 8 ポート HUB	HN-1342-08	148,000 円
10BASE-T × 16 ポート、SNMP エージェント機能内蔵	HN-1342-16A	210,000 円
SNMP エージェント機能を内蔵した 16 ポート HUB、ブロッカ接続機能あり	HN-1342-16	280,000 円

OS 環境					370		350	330		310		310LV	
Win2000	WinNT4.0	Win98SE	Win95	WinMe	TS4	TS5	DV5	DK2	DK1	DP2	DP1	LA1	LA2
-	-	-	-	-									

◆ スイッチング HUB

仕様	形名	希望小売価格	標準価格
10BASE-T/100BASE-TX 自動切換え 8 ポート スイッチング HUB	PC-BH7500	27,000 円	-
10BASE-T/100BASE-TX 自動切換え 16 ポート スイッチング HUB	GT-BH7516	78,000 円	-
10BASE-T/100BASE-TX 自動切換え 16 ポート + 100BASE-SX2 ポート スイッチング HUB	GT-BH7618	232,000 円	-
10BASE-T/100BASE-TX 自動切換え 16 ポート、SNMP エージェント機能内蔵 スイッチング HUB	HN-1806-10	-	338,000 円

OS 環境					370		350	330		310		310LV	
Win2000	WinNT4.0	Win98SE	Win95	WinMe	TS4	TS5	DV5	DK2	DK1	DP2	DP1	LA1	LA2
-	-	-	-	-									

仕様	形名	標準価格
10BASE-T × 12 ポート、アップリンクモジュール用ポート × 1	HN-1811-10	1,200,000 円
10BASE-T × 12 ポート、ATM OC-3、SONET 155Mbps アップリンクポート × 1	HN-1811-10A	1,800,000 円
10BASE-T × 12 ポート、FDDI アップリンクポート × 1	HN-1811-10F	1,800,000 円

OS 環境					370		350	330		310		310LV	
Win2000	WinNT4.0	Win98SE	Win95	WinMe	TS4	TS5	DV5	DK2	DK1	DP2	DP1	LA1	LA2
-	-	-	-	-									

仕様	形名	標準価格
10BASE-T × 12ポート、100BASE-TX × 4ポート、アップリンク用モジュールスロット × 1	HN-1815-10	622,000 円
10BASE-T × 24ポート、100BASE-TX × 8ポート、アップリンク用モジュールスロット × 1	HN-1815-10A	1,113,000 円
10/100BASE-TX × 8ポート、アップリンク用モジュールスロット × 1	HN-1815-20	638,000 円
10/100BASE-TX × 16ポート、アップリンク用モジュールスロット × 1	HN-1815-20A	1,920,000 円

OS 環境					370		350	330		310		310LV	
Win2000	WinNT4.0	Win98SE	Win95	WinMe	TS4	TS5	DV5	DK2	DK1	DP2	DP1	LA1	LA2
-	-	-	-	-									

仕様	形名	標準価格
ATM OC-3、SONET 155Mbps アップリンクモジュール	HN-F1815-21	520,000 円
FDDI、SMT Rev7.3 準拠 DAS アップリンクモジュール	HN-F1815-41	520,000 円

仕様	形名	標準価格
5スロットの Ethernet スイッチの筐体	HN-1831-10	1,150,000 円
9スロットの Ethernet スイッチの筐体	HN-1832-10	1,720,000 円
ネットワーク管理、ルーティングモジュール、高速バス対応、HN-1831/1832-10 に必須	HN-F1831-13	1,400,000 円

OS 環境					370		350	330		310		310LV	
Win2000	WinNT4.0	Win98SE	Win95	WinMe	TS4	TS5	DV5	DK2	DK1	DP2	DP1	LA1	LA2
-	-	-	-	-									

仕様	形名	標準価格
ATM OC-3、SONET 155Mbps × 1ポート、MMF のアップリンクモジュール	HN-F1831-24E	2,030,000 円
ATM OC-3、SONET 155Mbps × 2ポート、MMF のアップリンクモジュール	HN-F1831-24AE	2,970,000 円

OS 環境				
Win2000	WinNT4.0	Win98SE	Win95	WinMe
-	-	-	-	-

仕様	形名	標準価格
100BASE-TX × 12ポートのアップリンクモジュール	HN-F1831-33	1,800,000 円

OS 環境					370		350	330		310		310LV	
Win2000	WinNT4.0	Win98SE	Win95	WinMe	TS4	TS5	DV5	DK2	DK1	DP2	DP1	LA1	LA2
-	-	-	-	-									

仕様	形名	標準価格
10BASE-FL × 6ポートのスイッチングモジュール	HN-F1831-34E	1,460,000 円

OS 環境				
Win2000	WinNT4.0	Win98SE	Win95	WinMe
-	-	-	-	-

仕様	形名	標準価格
FDDI、SMT Rev7.3 準拠 DAS × 1ポートのアップリンクモジュール	HN-F1831-41E	1,720,000 円
FDDI、SMT Rev7.3 準拠 DAS × 2ポートのアップリンクモジュール	HN-F1831-41AE	2,360,000 円

OS 環境				
Win2000	WinNT4.0	Win98SE	Win95	WinMe
-	-	-	-	-

仕様	形名	標準価格
100BASE-TX × 2、10BASE-T × 5、10BASE-T/10BASE-2/10BASE-5 × 1、電源内蔵、生産中止品（在庫限り販売）	LAN-LNF2SW6A	148,000 円

OS 環境				
Win2000	WinNT4.0	Win98SE	Win95	WinMe
-	-	-	-	-

仕様	形名	標準価格
100BASE-TX/10BASE-T 自動切換 8ポート・スイッチング HUB、電源内蔵	LAN-LNF8SWG	248,000 円

OS 環境					370		350		330		310		310LV	
Win2000	WinNT4.0	Win98SE	Win95	WinMe	TS4	TS5	DV5	DK2	DK1	DP2	DP1	LA1	LA2	
-	-	-	-	-										

◆ LAN カードケーブル

仕様	形名	標準価格
LAN カード [PC-HT4840-14] 用 LAN カードケーブル (予備用)	PC-LN4840-13	3,000 円

OS 環境				
Win2000	WinNT4.0	Win98SE	Win95	WinMe
-	-	-	-	-

◆ トランシーバーケーブル

仕様	形名	標準価格
0.5m、日立 CSMA/CD ネットワーク CD105 用システム トランシーバー間	HN-1310-10	15,000 円
15.0m、日立 CSMA/CD ネットワーク CD105 用トランシーバーケーブル	HT-4951-79N	24,000 円

OS 環境				
Win2000	WinNT4.0	Win98SE	Win95	WinMe
-	-	-	-	-

仕様	形名	標準価格
5.0m、日立 CSMA/CD ネットワーク CD105 用トランシーバーケーブル	LAN-LNW05ES	15,000 円
10.0m、日立 CSMA/CD ネットワーク CD105 用トランシーバーケーブル	LAN-LNW10ES	21,000 円
20.0m、日立 CSMA/CD ネットワーク CD105 用トランシーバーケーブル	LAN-LNW20ES	33,000 円

OS 環境				
Win2000	WinNT4.0	Win98SE	Win95	WinMe
-	-	-	-	-

◆ マルチポートリピーター接続ケーブル

仕様	形名	標準価格
ブロック接続用ケーブル、HUB16 接続用 I/F ケーブルおよび金具	HN-F1332-16	8,000 円

OS 環境					370		350		330		310		310LV	
Win2000	WinNT4.0	Win98SE	Win95	WinMe	TS4	TS5	DV5	DK2	DK1	DP2	DP1	LA1	LA2	
-	-	-	-	-										

◆ TP ケーブル

仕様	形名	標準価格
3.0m、日立 CSMA/CD ネットワーク CD10T 用ツイストペアケーブル、カテゴリ 5UTP、4 対	LAN-LNW03Q5	3,000 円
6.0m、日立 CSMA/CD ネットワーク CD10T 用ツイストペアケーブル、カテゴリ 5UTP、4 対	LAN-LNW06Q5	4,000 円
15.0m、日立 CSMA/CD ネットワーク CD10T 用ツイストペアケーブル、カテゴリ 5UTP、4 対	LAN-LNW15Q5	8,000 円
30.0m、日立 CSMA/CD ネットワーク CD10T 用ツイストペアケーブル、カテゴリ 5UTP、4 対	LAN-LNW30Q5	14,000 円
100.0m、日立 CSMA/CD ネットワーク CD10T 用ツイストペアケーブル、カテゴリ 5UTP、4 対	LAN-LNW100Q5	42,000 円

OS 環境					370		350		330		310		310LV	
Win2000	WinNT4.0	Win98SE	Win95	WinMe	TS4	TS5	DV5	DK2	DK1	DP2	DP1	LA1	LA2	
-	-	-	-	-										

◆ TP ケーブル 10 本パック

仕様	形名	標準価格
3.0m10 本セット、日立 CSMA/CD ネットワーク CD10T 用ツイストペアケーブル、カテゴリ 5UTP、4 対	LAN-LNW03Q5P	15,000 円
6.0m10 本セット、日立 CSMA/CD ネットワーク CD10T 用ツイストペアケーブル、カテゴリ 5UTP、4 対	LAN-LNW06Q5P	20,000 円
15.0m10 本セット、日立 CSMA/CD ネットワーク CD10T 用ツイストペアケーブル、カテゴリ 5UTP、4 対	LAN-LNW15Q5P	40,000 円
30.0m10 本セット、日立 CSMA/CD ネットワーク CD10T 用ツイストペアケーブル、カテゴリ 5UTP、4 対	LAN-LNW30Q5P	70,000 円
100.0m10 本セット、日立 CSMA/CD ネットワーク CD10T 用ツイストペアケーブル、カテゴリ 5UTP、4 対	LAN-LNW100Q5P	200,000 円

注： 手配形名ですので、梱包形態とは異なります。

OS 環境					370		350	330		310		310LV	
Win2000	WinNT4.0	Win98SE	Win95	WinMe	TS4	TS5	DV5	DK2	DK1	DP2	DP1	LA1	LA2
-	-	-	-	-									

3. 消耗品一覧

次に FLORA 400/300/200 シリーズ、および周辺装置の消耗品一覧を示します。

項番	品名	形名 (日立情報)、(電サ)	部品コード (東サ)、(西サ)	適用製品形名	購入先
1	リボンセット(カー)	PD1061(カー)	169252	PC-PD2080	日立情報システムズ 03-3464-0351 日立電子サービス 045-822-1111 日立東サービス インジニアリング 03-3643-1111 日立西サービス インジニアリング 06-6358-1551
2	リボンセット(黒)	PD1061(黒)	169250		
3	カーキット	PD2080カーキット	177692		
4	リボンセット(黒)	PC-PZ140811	-	PC-PD4081	
5	サブリボン(黒)	PC-PZ140812	-	PC-PD4130	
6	リボンセット(黒)	PC-PZ141301	-	PC-PD4130	
7	サブリボン(黒)	PC-PZ141302	-	HT-S4384-1Axx PC-PD2130	
8	リボンセット(黒)	DPK24NS	177690	HT-S4382-3Axx	
9	サブリボン(黒)	サブセット DPK24NS SUB	177691	PC-PL2400	
10	リボンセット(黒)	UD5542001	-	PC-PL2500	
11	サブリボン(黒)	UD5544001	-	PC-PL2600	
12	リボンセット(カー)	UD5543001	-	PC-PZ41001, PC-PK4210, PC-PK4800	
13	サブリボン(カー)	UD5547001	-	PC-PK4200, PC-PK4210	
14	トナーカートリッジ	EP-62	-	PC-PK4200, PC-PK4210, PC-PK4800	
15	MEP トナーカートリッジ	-	-	PC-PK4200, PC-PK4210	
16	ユニバースカートリッジ	-	-	PC-PK4200	
17	トナーカートリッジ	EP-W	-	PC-PK4200, PC-PK4210, PC-PK4800	
18	トナーカートリッジ(K)	PC-PZ41001	-	PC-PK4200, PC-PK4210, PC-PK4800	
19	トナーカートリッジ(Y)	PC-PZ41002	-	PC-PK4200, PC-PK4210, PC-PK4800	
20	トナーカートリッジ(M)	PC-PZ41003	-	PC-PK4200, PC-PK4210	
21	トナーカートリッジ(C)	PC-PZ41004	-	PC-PK4200, PC-PK4210	
22	ヘルトカートリッジ	PC-PZ41005	-	PC-PK4200, PC-PK4210	
23	クリーニングローラ	PC-PZ41006	-	PC-PK4200, PC-PK4210	
24	オイルホトリ	PC-PZ41007	-	PC-PK4200, PC-PK4210	
25	廃トナーパック	PC-PZ41008	-	PC-PK4200, PC-PK4210, PC-PK4800	
26	推奨紙(普通紙)	紀州製紙・ファインエフジー	-	PC-PK4200, PC-PK4210, PC-PK4800	
27	推奨紙(OHPシート)	住友スリーエム CG3710	-	PC-PK4200, PC-PK4210	
28	推奨紙(ラベル紙)	ヒコ・GB961	-	PC-PK4200	
29	EP-82 トナーカートリッジ(110)	-	-	PC-PK4300	
30	EP-83 トナーカートリッジ(マゼンタ)	-	-	PC-PK4300	
31	EP-84 トナーカートリッジ(シアン)	-	-	PC-PK4300	
32	EP-85 トナーカートリッジ(ブラック)	-	-	PC-PK4300	
33	EP-82 ドラムカートリッジ	-	-	PC-PK4300	
34	3.5型フロッピーディスク	-	169142	FDDを搭載している すべてのシステム装置	
35	3.5型クリーニングディスク	CFD-3.5W	169109	CD-ROMドライブを搭載して いるすべてのシステム装置	
36	CD-ROM クリーナ	-	-	PC-FD2400, PC-FD3120	
37	DDS クリーニングカートリッジ	KS-4/CL	-	PC-UD5160A, PC-UD5240	
38	DDS テータカートリッジ(60m)	HS-4/60S	-	PC-FD3120	
39	DDS テータカートリッジ(90m)	HS-4/90S	-	PC-FD3120	
40	DDS テータカートリッジ(120m)	HS-4/120S	-	PC-FD3120	
41	DDS テータカートリッジ(125m)	HS-4/125S	-	PC-FD3120	
42	ヘッドクリーナー(MO用)	240470	175049	PC-FM1641, PC-UM5640 PC-UM5640A	
43	MO マグネット(640MB、オーハライト)	RO-M640	-	PC-FM1641, PC-UM5640 PC-UM5640A	
44	MO マグネット(540MB、オーハライト)	RO-M540	-	PC-FM1641, PC-UM5640 PC-UM5640A	
45	MO マグネット(230MB、オーハライト)	RO-M230	-	PC-FM1641, PC-UM5640 PC-UM5640A	
46	MO マグネット(640MB)	MA-M640	-	PC-FM1641, PC-UM5640 PC-UM5640A	
47	MO マグネット(540MB)	MA-M540	-	PC-FM1641, PC-UM5640 PC-UM5640A	
48	MO マグネット(230MB)	MA-M230	-	PC-FM1641, PC-UM5640 PC-UM5640A	
49	MO マグネット(128MB)	MA-M128	-	PC-FM1641, PC-UM5640 PC-UM5640A	
50	PD カートリッジ	-	169265	PC-FP1650	
51	磁気カート	-	-	PC-KC1100	日立電子サービス 045-822-1111
52	ラング	-	167265	PC-KC2200	日立東サービス インジニアリング 03-3643-1111
53	リチウムバッテリー	-	172534	リチウムバッテリーを搭載して いるすべてのシステム装置	日立西サービス インジニアリング 06-6358-1551
54	バッテリーパック	-	-	PC-ABxxxx PC-7NH04-xxxxx PC-5NL01/02-xxxxx	(株) 日立製作所

3. 消耗品一覧

項番	品名	形名 (日立情報)、(電サ)	部品コード (東サ)、(西サ)	適用製品形名	購入先
55	トナー回収ボトル	-	-	PC-PK4800	-
56	現像剤回収ボトル	-	-		-
57	オイルカートリッジ	-	-		-
58	ホッチキス針 No.501	-	-		-
59	ドラムカートリッジ	-	-		-
60	クリーニングカートリッジ	-	-		-

4. 有償部品一覧

FLORA 700/400/300/200 シリーズの次に示す部品は、長時間使用しているうちに劣化、摩耗します。これらの部品は一定周期で交換してください。有償にて交換します。

項番	品名	寿命	適用製品形名
1	ハードディスクユニット	約5年 * 1	HDDを搭載しているすべてのシステム装置 PC-UH6020, PC-UH6040, PC-UH3250 PC-UH3900, PC-UH3640, PC-UH3102 PC-FH2200, PC-FH2400
2	フロッピーディスクユニット	約5年 * 1、* 2	FDDを搭載しているすべてのシステム装置
3	CD-ROMユニット		CD-ROMドライブを搭載している
4	DATユニット		すべてのシステム装置、PC-FC1800
5	MOユニット		PC-FD2400, PC-FD3120, PC-UD5160A PC-UD5240
6	PD/CD-ROMユニット		PC-FM1641, PC-UM5640, PC-UM5640A PC-FP1650
7	DVD-RAMユニット	約5年 * 9	DVD-RAMドライブを搭載している すべてのシステム装置
8	電源付筐体	約5年 * 1	PC-FH2400, PC-FD2400, PC-FD3120
9	TFTカラー液晶表示装置 スプレッド - TFTカラー液晶モーター	約5年 * 1、* 3	PC-5DL02-xxxxxx PC-7NH04/5NH03-xxxxxx
10	DSTN、Hi-Addressing STN		PC-5NL01/02-xxxxxx, PC-DT3140 PC-DT3151, PC-DT5122
11	バックライト	約4年 * 1、* 3	PC-DT3152
12	ディスプレイ装置	約5年 * 1、* 4	PC-DC1552, PC-DC1553, PC-SDC3756 PC-DC1571, PC-DC1573 PC-DC1573SP, PC-DC1590, PC-DC3610 PC-DC3620
13	印字ヘッド	約2年 * 5 または2億ドット/ピン	PC-PD2080, PC-PD2161, PC-PD2130 PC-PD3161, HT-S4382-3Axx HT-S4384-1Axx
14	キーボード	約5年 * 1	キーボードを標準添付しているすべての システム装置 PC-KB4500, PC-KB4800
15	マウス		マウスを標準添付しているすべての システム装置 PC-KM1160, PC-KM1150, PC-KM4800
16	トラックボールインター		PC-5NL01-xxxxxx
17	ホーディングヘッド		PC-7NH04/5NH03-xxxxxx
18	定着期ユニット (本体)	印刷枚数 約 150,000 枚	PC-PL2400
19	転写ローユニット (本体)		
20	トレイ給紙ローラ (本体)		
21	トレイ分離ヘッド (本体)		
22	セット給紙ローラ (本体、250枚ヘッド-フィード)		
23	セット分離ヘッド (本体、250枚ヘッド-フィード)		
24	給紙ローラ (500枚ヘッド-フィード)		
25	フィードローラ: 分離用 (500枚ヘッド-フィード)		
26	フィードローラ: 搬送用 (500枚ヘッド-フィード)		
27	ファンモーター (本体)		
28	ビデオコントロール回路基板 (本体)	2.5万時間	
29	DCコントロール回路基板 (本体)		
30	電装回路基板 (本体)		
31	ドライバ回路基板 (250枚ヘッド-フィード)		
32	フィードセンサ回路基板 (250枚ヘッド-フィード)	2.5万時間	PC-PL2400
33	ドライバ回路基板 (500枚ヘッド-フィード)		
34	フィードセンサ回路基板 (500枚ヘッド-フィード)		
35	両面ドライバ回路基板 (両面ユニット)		
36	フューザーアッシー	印刷枚数 約 20,000 枚	
37	BTR. アッシー		
38	リターヘッドアッシー	印刷枚数 約 10,000 枚	PC-PL2500
39	ビックアップロール		
40	HVPS	2.5万時間	
41	フィード - PWB		
42	メインモーター		
43	LVPSアッシー		
44	MCU PWB		
45	DUPLEX PWB		

4. 有償部品一覧

項番	品名	寿命	適用製品形名	
46	定着器ユニット	印刷枚数 約 350,000 枚	PC-PL2600	
47	転写ローラユニット			
48	給紙ローラ			
49	分離パッド			
50	搬送、分離ローラ (プリンター用)			
51	搬送、分離ローラ (ペーパーデッキ用)			
52	ファン			
53	タイアテンション			
54	コアアライメント			
55	ビデ オントラジェスアライメント			
56	DC コントローラアライメント	2.5 万時間		
57	メインモーター			
58	テンション			
59	ペーパーデッキドライブアライメント			
60	リョウメントドライブアライメント			
61	定着器		6 万ページ * 6	PC-PK4200
62	給紙ローラ			
63	分離パッド			
64	転写ローラ			
65	用紙除電器			
66	ドラムクリーナー			
67	転写ドラム			
68	オゾンフィルタ			
69	ハードディスク (HDD)			
70	定着器	9 ~ 10 万ページ (A4 横片面)		
71	中間転写ドラム	3.75 ~ 7.5 万ページ (A4 横片面加-) または 7.5 ~ 15 万ページ (A4 横片面E/加)	PC-PK4300	
72	ITD クリーニングローラ	7.5 ~ 15 万ページ		
73	二次転写ベルト部	15 万ページ		
74	ホスト帯電器	3.75 ~ 7.5 万ページ (A4 横片面加-) または 7.5 ~ 15 万ページ (A4 横片面E/加)		
75	オゾンフィルタ	7.5 ~ 35 万ページ (A4 横片面)		
76	分離除電器	15 万ページ (A4 横片面)		
77	ファン	3 万時間		
78	セット用搬送分離ローラ	15 万枚 (A4 横)		
79	セット用給紙ローラ			
80	トレイ給紙ローラ	20 万枚 (A4 横) * 7		
81	トレイ分離パッド			
82	廃熱ファン	2.5 ~ 3 万時間		
83	廃熱ファン用フィルタ	5 ~ 30 万ページ (A4 横片面) * 8		
84	電源部	2.5 万時間		
85	レーザ / スキャナ部			
86	ビデ オントラ部			
87	DC コントローラ部			
88	高圧電源基盤 1	2.5 万時間		
89	高圧電源基盤 2			
90	分離除電高圧回路基板			
91	ペーパーデッキドライブ回路基板	15 万枚 (A4 横)		
92	両面ドライブ回路基板			
93	ペーパーデッキ用搬送分離給紙ローラ	約 5 年 * 1	PC1WS1-xxxxxxx PC1WH5-xxxxxxx, PC1WM5-xxxxxxx PC1TS3-xxxxxxx, PC1DC6-xxxxxxx PC-5DC02-xxxxx, PC-5DL02-xxxxx PC-7WH04-xxxxx, PC-7WM04-xxxxx PC1WS1-xxxxxxx, PC1WH5-xxxxxxx PC1WM5-xxxxxxx, PC1TS3-xxxxxxx PC-5DL02-xxxxx	
94	ペーパーデッキ用コントローラ			
95	電源			
96	CPU ファン	約 5 年 * 1		
97	冷却ファン			

- * 1 : 事務室で 1 日に約 8 時間、1 カ月で 25 日間、通常で使用すると想定した数値です。
したがって、使用時間 (通電のみを含む) が上記より長い場合は、その分寿命は短くなります。
また、1 日 8 時間以上、連続で通電した場合は、いちじるしく寿命が低下します。
- * 2 : 定期的にクリーニングし、清潔に保った場合の数値です。
また、事務室で 1 日に約 8 時間、1 カ月で 25 日間、通常で使用すると想定した数値です。
したがって、使用時間が上記より長い場合は、その分寿命は短くなります。
- * 3 : 液晶表示装置は、明るさが当初の約 1/2 に低下したときを寿命とします。

4. 有償部品一覧

- * 4 : ディスプレイ装置は、輝度が当初の 1/2 に低下したときを寿命とします。
また、長時間同じ表示をしていると、ブラウン管にその表示が焼き付いてしまいます。
この交換は有償扱いとなります。
- * 5 : 漢字まじり文字を A4 サイズの紙に 700 字、1 日に 100 枚で 1 カ月で 25 日間使用すると想定した数値です。
罫線印字が多い場合は 1 年以下になることがあります。
印字ヘッドが寿命になると、印字が薄くなったりドット抜けが発生します。
また、指定の消耗品以外の市販リボンを使用すると、寿命が大幅に短くなる場合があります。
- * 6 : A4 サイズの用紙に印刷面積比率 5% で、1 カ月で 2000 枚印刷すると想定した数値です。
使用量が上記よりも多い場合は、その分寿命は短くなります。
定着器の場合、用紙の種類によっては寿命が短くなる場合があります。
推奨紙をお使い頂くことをお勧めします。
- * 7 : 「給紙ローラ」と「トレイ分離パッド」は同時に交換してください。
- * 8 : ドラムカートリッジ交換時に同時に交換してください。
- * 9 : 事務室で 1 日に約 2GB の記録を、1 カ月で 25 日間、通常で使用すると想定した数値です。
したがって、記録容量が上記より長い場合は、その分寿命は短くなります。

5. 有償サービス

5.1 PC 導入・移設サービス

パソコン導入・移設サービスの概要 / 作業内容

パソコン導入・移設サービスの作業内容について、下表に示します。

表 1 PC 導入・移設サービスの作業内容

[凡例] : 適用、- : 適用外

名称	区分	サービス名	作業名称	搬入時間帯	作業内容			
					搬入 *1	開梱 *2	現調 *3	梱包材引取り *4
P C 導 入 サ ー ビ ス	新規 導入	お届け設置 サービス/EDメニュー P.90 参照	搬入 + 簡易セットアップ [°]	日程指定 (9-17 時) < 事前時間調整 >			(当日、17 時まで実施)	
					お伺い時間を物流業者技術者が、お客様と事前に調整し搬入から梱包材引き取りまで行います。			
		セットアップ メニュー	搬入 + セットアップ (A)	日程指定 (9-17 時)			(翌日以降実施)	-
				AM 指定 (9-12 時)			(当日、PM 以降実施)	-
				PM 指定 (13-17 時)			(翌日、AM 以降実施)	-
	搬入	搬入のみ	時間指定 (10、14 時)			(当日、17 時まで実施)		
	お ワ ン 増 設	セットアップ メニュー	搬入 + セットアップ [°]	日程指定 (9-17 時) AM(9-12 時) PM(13-17 時) 時間指定 (10、14 時)				上記、<セットアップメニュー>「搬入 + セットアップ」(A) と同様
					搬入	搬入のみ	日程指定 (9-17 時)*6	-
	現 地 付 加	梱包材 引き取り	梱包材 引き取り	日程指定 (9-17 時)				お客様に一度納入され保管されている梱包材の 処理 (お引き取り) を実施いたします。
					撤去 (引外品 解約時)	撤去作業 *5	お客様と調整し、 設定させて頂きます	-
移 設 サ ー ビ ス			本サービスは、他社製品を含め「C / S」リロケーションサービス [°] に対応いたします。 詳細は、弊社営業またはシステムエンジニアまでお問い合わせください。					

* 1 : 搬入...お客様先に「機器」を納入

* 2 : 開梱...お客様先で「機器」を梱包箱より取り出し

* 3 : セットアップ

- ・ お届け設置サービス/EDメニューの場合...各種ケーブル接続 (キーボード / マウス / ディスプレイ / 電源) 単体動作確認
- ・ セットアップメニューの場合...お客様先で内蔵オプション品の組込み、各種ケーブル接続、単体動作確認

* 4 : 梱包材引取り...お客様先で「機器」を開梱時発生した梱包材の処理 (引取り) を実施

< ご注意 >

お届け設置サービス/EDメニューおよび時間指定のサービスをご注文いただいた場合でも、お客様の都合で、搬入と同時に梱包材引き取りが速やかに行えない場合 (2 ~ 3 時間以上おいてのお引き取り) はお引き取りできません。

後日、保管されている梱包材のお引き取りを行う場合は、現地付加作業「梱包材引取り」のご注文が別途、必要となります。

* 5 : 撤去作業...「機器」の撤去とお引取り

< ご注意 >

本サービスは引外品でお受けしているものに対し、解約時 (ご使用期間が完了した後) のご返却に伴う発生費用が必要となります。必ず、ご注文ください。

* 6 : 搬入費が必要になる場合があります。弊社営業にご確認ください。

PC 導入新サービスのご紹介

従来よりも更に割安な新「お届け設置サービス」

平成 11 年 2 月より、ED メニューをご利用いただいておりますが、今回クライアント PC において価格体系を変更いたしました。サービス名も「お届け設置サービス」に名称を変更いたしました。

(記) ED とは...

ED (Engineering Driver) とは、物流会社の運転手が作業を行う「PC のセットアップ 技術者兼運転手」です。

単なる運転手ではなく、各種実践教育を受けたエンジニアでもあるので「ED」と呼んでいます。

新「お届け設置サービス」と従来の ED メニュー、セットアップメニューとの比較を下表に示します。

表 3 サービス内容比較例

[凡例] : 適用、- : 適用外

サービス名	搬入時間	作業内容	価格	クライアント PC	プリンタ
<新サービス> お届け設置サービス *1	9 ~ 17 時 (事前時間調整)	搬入に引続き物流業者技術者が開梱、簡易セットアップを行い梱包材引取りまで実施	ご注文台数 1 台目... 従来の ED メニュー価格より低減。 2 台目以降... 割引形名を新設し、2 台以上の複数台をご注文いただくと従来の台数割引よりも更に割安になります。		-
ED メニュー	同上	同上		-	
セットアップメニュー	9 ~ 17 時 (日程指定 : 時間指定無) 10 時 / 14 時 (時間指定)	搬入業者が日程指定で搬入。その後、保守サービス会社がセットアップを実施。 搬入業者が時間指定で搬入し梱包材を引取る。その後、保守サービス会社がセットアップを実施。	従来通り (台数割引の適用 *2)		

* 1 : お届け設置サービス / ED メニューの特徴は、従来 (セットアップメニュー) 搬入作業とセットアップ作業を別々の業者で行っていましたが、これを 1 つの業者 (物量業者技術者) が搬入と同時に開梱、簡易セットアップ作業 (キーボード / マウス / ディスプレイ / 電源の各種ケーブル接続) と梱包材引取りまで一括で行う、割安なサービスです。

< ご注意 >

お届け設置サービス / ED メニューでは、下記のサービスは受けられません。ご承知おき願います。

- ・新規導入時、現地作業でオプション (メモリーボード、拡張ボードなど) 増設を行う場合
- ・お客様先稼動中の既設機器へのオプション増設

* 2 : 台数割引について

台数割引の適用範囲は、ご注文台数により台数割引が適用されます。
詳細は「台数による割引の適用について」をご参照してください。

台数による割引の適用について

値引きの適用はなく、台数割引で対応いたします。

(1) 新規導入 / オプション増設

メニュー内容に対する台数割引の適用範囲は表 4 に、台数割引率は表 5 に示します。
同一製品区分 (クライアント PC / プリンター) および同一納期 / 納地ごとに台数を加算します。

表 4 メニュー内容に対する台数割引適用範囲

[凡例] : 適用, - : 適用外

サービス名 / 作業概要		製品区分	クライアント PC	プリンター
搬入のみ	日程指定		-	(表 5 を適用)
	時間指定		(表 5 を適用)	(表 5 を適用)
搬入 + セットアップ (設置作業)				
セットアップメニュー	日程 / 時間指定		(表 5 を適用)	(表 5 を適用)
お届け設置サービス			2 台以上の複数台ご注文をいただくと従来からの台数割引率よりも更に割安になります。	
ED メニュー				(表 5 を適用)

表 5 台数による割引率 (新規導入 / オプション増設)

ご注文台数	割引率
2 ~ 5 台の場合	弊社営業にご確認ください
6 ~ 10 台の場合	
11 台 ~ の場合	

(2) 撤去

本サービスは新規導入 / オプション増設サービスと割引方法が異なります。
割引率につきましては、弊社営業にご確認ください。

表 6 台数割引率 (撤去)

ご注文台数	形名		割引率
1 台目	基本形名	SD-4110-350	弊社営業にご確認ください
2 台目以降	割引形名	SD-4110-310M	

形名 / 価格一覧

導入サービス形名は、(1)～(4)各種機器の導入サービス項を参照ください。
価格は予告なしに変更する場合があります。

各種機器の搬入地区は以下の通りです。

表7 搬入地区一覧

搬入地区	該当地域
A・B地区	北海道、東北、関東、中部、信越、北陸、関西、中国、四国、九州地区、沖縄本島
C地区	島嶼〔とうしょ〕：沖縄県（沖縄本島を除く）、鹿児島（奄美）、島根（隠岐島） 長崎（壱岐、対馬、五島列島）、東京（小笠原）、北海道（礼文、利尻、奥尻島）など

クライアントPCとプリンター導入サービスの対象機種は以下の通りです。

表8 搬入装置と該当機種

分類	搬入装置	該当機種
クライアントPC	デスクトップ・タワー	<ul style="list-style-type: none"> FLORA300/30D/400/700 シリーズ FLORA NETシリーズ 旧機種（FLORA-T/D/3010D/1010Dx/3020/2020/B16/B32シリーズ）
	ノート	<ul style="list-style-type: none"> FLORA-200 シリーズ 旧機種（FLORA-N/3010Lx/3020/2020/B16Nx/B32Lxシリーズ）
プリンター	フロアスタンド (4人作業)	<ul style="list-style-type: none"> PC-PN5200/PC-PN5400/PC-PN5600/PC-PN5600P 平成12年4月以降製品発表のフロアスタンドプリンター
	デスクサイド (2人作業)	<ul style="list-style-type: none"> PC-PL2500/PC-PL2600/PC-PL2800 PC-PK4110/PC-PK4110N/PC-PK4200/PC-PK4105/PC-PK4105N 平成12年4月以降製品発表のデスクサイドプリンター
	デスクトップ (1人作業)	<ul style="list-style-type: none"> PC-PL2160/PC-PL2400 PC-PD2080/PC-PD2130/PC-PD2161/PC-PD3161 HT-4382-31A/HT-4382-31MA/HT-4387-11HA 平成12年4月以降製品発表のデスクトッププリンター
	オプション品 (2人作業)	<ul style="list-style-type: none"> ヘッドファイターなど：PC-PFxxxx ヘッドスタル：PC-AD2600/AD4300 ステップフィニッシャー：PC-PH28001 平成12年4月以降製品発表のプリンターオプション
	オプション品 (1人作業)	<ul style="list-style-type: none"> オートシートファイター：PC-ASxxxx/PC-AD10100/PC-AD3160/HT-F4387-91 LANアダプタ、LANボード：PC-PBxxxx 拡張メモリー：PC-PMxxxx 両面ユニット：PC-PWxxxx ヘッドファイター：PC-PHxxxx その他：PC-AD3160/PC-PB20701/PC-PA28001/PC-PA28002/ PC-PA42001 ケーブル：PC-LP1101/HT-4996-66E/HT-4996-66H 平成12年4月以降製品発表の1人作業のプリンターオプション

(1) クライアント PC 導入サービス (1/2)

記) 太枠内は、新「お届け設置サービス」を示す。

サービス名/作業名称		搬入時間	搬入地区	梱包材引取り	搬入装置	搬入台数	形名	価格	
新規導入サービス形名一覧	搬入のみのお届け	< 搬入費 >							
		日程指定によるお届けのみ *1	9 ~ 17 時にお届け	A・B・C 地区	無	デスクトップ・ター	1 台あたり	SD-41C2-DCA0100	弊社営業にご確認ください
					無	ノート	1 台あたり	SD-41C2-NCA0100	
		ロット搬入 *1,2 (100 台以上)	9 ~ 17 時にお届け	A・B 地区	無	デスクトップ・ター	1 台あたり	SD-41C2-DCA5100	
					無	ノート	1 台あたり	SD-41C2-NCA5100	
		時間指定によるお届け	10 時にお届け	A・B 地区	有	デスクトップ・ター	1 台あたり	SD-41C2-DCA3000	
				有	ノート	1 台あたり	SD-41C2-NCA3000		
		14 時にお届け	A・B 地区	有	デスクトップ・ター	1 台あたり	SD-41C2-DCA4000		
				有	ノート	1 台あたり	SD-41C2-NCA4000		
	搬入 + セットアップ	お届け設置サービス *1 搬入、開梱、簡易セットアップ、 梱包材引取りを物流業者技術者が実施	9 ~ 17 時にお届け (事前時間調整) +セットアップ	A・B 地区	有	デスクトップ・ター	1 台目	SD-41C2-DAA0000	
							2 台目以降	SD-41C2-DAA000M	
						有	ノート	1 台目	
							2 台目以降	SD-41C2-NAA000M	
				C 地区	有	デスクトップ・ター	1 式	SD-41C2-DAC0000	
					有	ノート	1 式	SD-41C2-NAC0000	
セットアップメニュー (時間指定)		10 時にお届け + セットアップ	A・B 地区	有	デスクトップ・ター	1 台あたり	SD-41C2-DBA3000		
						ノート	1 台あたり	SD-41C2-NBA3000	
		14 時にお届け + セットアップ	A・B 地区	有	デスクトップ・ター	1 台あたり	SD-41C2-DBA4000		
						ノート	1 台あたり	SD-41C2-NBA4000	
		9 ~ 17 時にお届け + その後セットアップ	C 地区	無	デスクトップ・ター	1 式	SD-41C2-DBC0100		
						ノート	1 式	SD-41C2-NBC0100	
日程および AM/PM 指定で搬入し、搬入後に保守サービス会社がセットアップを実施	AM にお届け (9 ~ 12 時) + その後セットアップ	A・B 地区	無	デスクトップ・ター	1 台あたり	SD-41C2-DBA1100			
					ノート	1 台あたり	SD-41C2-NBA1100		
	PM にお届け (13 ~ 17 時) + その後セットアップ	A・B 地区	無	デスクトップ・ター	1 台あたり	SD-41C2-DBA2100			
			無	ノート	1 台あたり	SD-41C2-NBA2100			

* 1: 台数割引は適用外

* 2: 100 台以上のロット注文は、同一納地・納期に適用

クライアント PC 導入サービス (2/2)

サービス名/作業名称		搬入時間	搬入地区	梱包材引取り	搬入装置	形名	価格	
オプション増設の導入サービス形名一覧	搬入のみ	日程指定によるお届けのみ *1,2,3	A・B・C 地区	無	デスクトップ・ター - ノート用オプション	SD-41C3-DCA0100	弊社営業にご確認ください	
					ディスプレイ			
	搬入 + セットアップ	セットアップメニュー (時間指定)	10 時にお届け	A・B 地区	有	デスクトップ・ター用オプション		SD-41C3-DBA3000
								ノート用オプション
		時間指定で搬入し、搬入後に保守サービス会社がセットアップを実施	14 時にお届け	A・B 地区	有	デスクトップ・ター用オプション		SD-41C3-DBA4000
								ノート用オプション
		セットアップメニュー (日程指定)	9 ~ 17 時にお届け + その後セットアップ	C 地区	無	デスクトップ・ター用オプション		SD-41C3-DBC0100
								ノート用オプション
	日程および AM/PM 指定で搬入し、搬入後に保守サービス会社がセットアップを実施	AM にお届け (9 ~ 12 時) + その後セットアップ	A・B 地区	無	デスクトップ・ター用オプション	SD-41C3-DBA1100		
						ノート用オプション		SD-41C3-NBA1100
		PM にお届け (13 ~ 17 時) + その後セットアップ	A・B 地区	無	デスクトップ・ター用オプション	SD-41C3-DBA2100		
						ノート用オプション		SD-41C3-NBA2100

* 1: 台数割引は適用外

* 2: クライアント PC 本体と同時搬入のオプション品はご注文不要

* 3: ディスプレイのみの納入字は、ディスプレイ台数分ご注文が必要

(2) プリンター導入サービス (1/2)

サービス名 / 作業名称		搬入時間	搬入地区	搬入装置	形名	価格	
新規導入サービス形名一覧	搬入のみのお届け	日程指定によるお届け	A・B 地区	70アスタント プリンター	SD-41C2-LCA0130	弊社営業にご確認ください	
				デスクサイト プリンター	SD-41C2-UCA0110		
				デスクトップ プリンター	SD-41C2-PCA0100		
			C 地区	70アスタント プリンター	SD-41C2-LCC0130		
				デスクサイト プリンター	SD-41C2-UCC0110		
				デスクトップ プリンター	SD-41C2-PCC0100		
	AM(9 ~ 12 時)にお届け	A・B 地区	70アスタント プリンター	SD-41C2-LCA1130			
			デスクサイト プリンター	SD-41C2-UCA1110			
			デスクトップ プリンター	SD-41C2-PCA1100			
	PM(13 ~ 17 時)にお届け	A・B 地区	70アスタント プリンター	SD-41C2-LCA2130			
			デスクサイト プリンター	SD-41C2-UCA2110			
			デスクトップ プリンター	SD-41C2-PCA2100			
搬入 + セットアップ	時間指定によるお届け	10 時にお届け	A・B 地区	70アスタント プリンター	SD-41C2-LCA3030		
				デスクサイト プリンター	SD-41C2-UCA3010		
				デスクトップ プリンター	SD-41C2-PCA3000		
		14 時にお届け	A・B 地区	70アスタント プリンター	SD-41C2-LCA4030		
				デスクサイト プリンター	SD-41C2-UCA4010		
				デスクトップ プリンター	SD-41C2-PCA4000		
搬入 + セットアップ	基本お勧め ED メニュー 搬入、開梱、簡易 セットアップ、梱包材引取り を物流業者技術者が実施	9 ~ 17 時にお届け + セットアップ	A・B 地区	70アスタント プリンター	SD-41C2-LAA0030		
				デスクサイト プリンター	SD-41C2-UAA0010		
				デスクトップ プリンター	SD-41C2-PAA0000		
			C 地区	70アスタント プリンター	SD-41C2-LAC0030		
				デスクサイト プリンター	SD-41C2-UAC0010		
				デスクトップ プリンター	SD-41C2-PAC0000		
	セットアップメニュー (時間指定)	時間指定で搬入し、搬入後に保守サービス会社が セットアップを実施	10 時にお届け + セットアップ	A・B 地区	70アスタント プリンター	SD-41C2-LBA3030	
					デスクサイト プリンター	SD-41C2-UBA3010	
					デスクトップ プリンター	SD-41C2-PBA3000	
			14 時にお届け + セットアップ	A・B 地区	70アスタント プリンター	SD-41C2-LBA4030	
					デスクサイト プリンター	SD-41C2-UBA4010	
					デスクトップ プリンター	SD-41C2-PBA4000	
搬入 + セットアップ	セットアップメニュー (日程指定)	9 ~ 17 時にお届け + そのあとセットアップ	A・B 地区	70アスタント プリンター	SD-41C2-LBA0130		
				デスクサイト プリンター	SD-41C2-UBA0110		
				デスクトップ プリンター	SD-41C2-PBA0100		
			C 地区	70アスタント プリンター	SD-41C2-LBC0130		
				デスクサイト プリンター	SD-41C2-UBC0110		
				デスクトップ プリンター	SD-41C2-PBC0100		
	日程および AM/PM 指定で 搬入し、搬入後に保守サ ビス会社がセットアップを実施	AM(9 ~ 12 時)にお届け + そのあとセットアップ	A・B 地区	70アスタント プリンター	SD-41C2-LBA1130		
				デスクサイト プリンター	SD-41C2-UBA1110		
				デスクトップ プリンター	SD-41C2-PBA1100		
				PM(13 ~ 17 時)にお届け + そのあとセットアップ	A・B 地区	70アスタント プリンター	SD-41C2-LBA2130
						デスクサイト プリンター	SD-41C2-UBA2110
						デスクトップ プリンター	SD-41C2-PBA2100

プリンター導入サービス (2/2)

サービス名 / 作業名称		搬入時間	搬入地区	増設対象装置	形名	価格	
オプション増設の導入サービス形名一覧	搬入のみのお届け	9 ~ 17 時にお届け	A・B 地区	プリンターオプション (2 人作業)	SD-41C3-UCA0110	弊社営業にご確認ください	
				プリンターオプション (1 人作業)	SD-41C3-PCA0100		
			C 地区	プリンターオプション (2 人作業)	SD-41C3-UCC0110		
				プリンターオプション (1 人作業)	SD-41C3-PCC0100		
			AM(9 ~ 12 時)にお届け	A・B 地区	プリンターオプション (2 人作業)		SD-41C3-UCA1110
					プリンターオプション (1 人作業)		SD-41C3-PCA1100
	PM(13 ~ 17 時)にお届け	A・B 地区	プリンターオプション (2 人作業)	SD-41C3-UCA2110			
			プリンターオプション (1 人作業)	SD-41C3-PCA2100			
	セットアップメニュー (時間指定) 時間指定で搬入し、搬入後に保守サービス会社がセットアップを実施	10 時にお届け + セットアップ	A・B 地区	プリンターオプション (2 人作業)	SD-41C3-UBA3010		
		14 時にお届け + セットアップ		プリンターオプション (1 人作業)	SD-41C3-PBA3000		
	セットアップメニュー (日程指定) 日程および AM/PM 指定で搬入し、搬入後に保守サービス会社がセットアップを実施	9 ~ 17 時にお届け + そのあとセットアップ	A・B 地区	プリンターオプション (2 人作業)	SD-41C3-UBA0110		
				プリンターオプション (1 人作業)	SD-41C3-PBA0100		
		C 地区	プリンターオプション (2 人作業)	SD-41C3-UBC0110			
			プリンターオプション (1 人作業)	SD-41C3-PBC0100			
AM にお届け (9 ~ 12 時) + そのあとセットアップ		A・B 地区	プリンターオプション (2 人作業)	SD-41C3-UBA1110			
			プリンターオプション (1 人作業)	SD-41C3-PBA1100			
PM にお届け (13 ~ 17 時) + そのあとセットアップ	A・B 地区	プリンターオプション (2 人作業)	SD-41C3-UBA2110				
		プリンターオプション (1 人作業)	SD-41C3-PBA2100				

(3) 撤去サービス

レンタル品の解約時 (ご使用期間が完了した後)、ご返却時に必要な費用です。

注意: 2 台目以降のご注文時は、基本形名と割引形名の 2 形名のご注文が必要です。

メニュー内容	対象装置	形名	価格
お客様と日程を調整し撤去作業を実施	クライアント PC、プリンター製品など	SD-4110-350 (基本形名)	弊社営業にご確認ください
		SD-4110-310M (割引形名)	

(4) 梱包材引取り

お客様先に一度納入され保管されている梱包材の処理 (お引取り) を実施いたします。

メニュー内容	対象装置	形名	価格
梱包材の処理を日程指定 (9 ~ 17 時) で実施	クライアント PC、プリンター製品など	SD-4130-320	弊社営業にご確認ください

5.2 プレインストールサービス (クライアント PC)

プレインストールサービスの詳細

日立ではお客さんご指定のソフトウェア/ハードウェアをあらかじめインストールしてお届けするパソコンプレインストールサービスをご用意しております。

(1) サービスのメリット

- ・ お客様での煩わしい作業 (インストール) を日立が代行し、迅速に完了いたします。
- ・ 工場ではインストール終了後に動作確認を行いますので、初期トラブルを抑えることが出来ます。
- ・ お客様には納入後すぐに立ち上げることが可能です。

(2) サービス内容

- ・ 今回プレインストールサービスの中からご要求の最も多いサービスを下記6つのサービスとして設定いたしました。これにより下記サービスを必要に応じて組み合わせてご注文いただけます。ただし、該当しないサービスについても対応いたしますので、弊社営業までご相談ください。

サービスメニュー	サービス内容
マスターインストールサービス	お客様提供マスター / 日立作成マスターの内容をプレインストールいたします。
個別項目設定サービス	ネットワークの設定や、BIOS の設定値の変更をおこないます。
ハードウェア追加サービス	PC にハードウェア (日立製 / 他社製) の組込みと、必要であればそのドライバを追加いたします。
シール貼り付けサービス	PC 個々の設定値をシールにて貼り付けいたします。
マニュアル別送サービス	複数の PC を納品する場合にマニュアル類を抜き出し、ご指定の住所に送付いたします。
製造番号管理サービス	納入する PC 本体 (システム装置) の製造番号一覧をご提供いたします。

(3) サービス対象機種

区分	サービス対象機種
クライアント PC	FLORA 全機種

* 本サービスの対象機種は、FLORA 200/300/400 シリーズおよび以降の新シリーズとします。
対象 OS は Windows 95/98、Windows NT Workstation 4.0 とします。

その他

詳細は、弊社営業またはシステムエンジニアまでお問い合わせください。

索引

G		HT-4135-27	71
GT-BH7516	80	HT-4137-05	71
GT-BH7618	80	HT-4137-07	71
H		HT-4137-25	71
HN-1310-10	82	HT-4137-27	71
HN-1311-11	79	HT-4137-45	71
HN-1311-13	79	HT-4382-31A	46, 55
HN-1311-20	79	HT-4382-31MA	46, 55
HN-1311-40	79	HT-4387-11HA	46, 52
HN-1311-80	79	HT-4932-30	69
HN-1312-12	79	HT-4932-40	69
HN-1331-10	79	HT-4951-79N	82
HN-1331-10A	79	HT-4996-66E	50
HN-1332-08B	80	HT-4996-66H	50
HN-1332-16	80	HT-4996-88E	50
HN-1332-16A	80	HT-4996-88H	50
HN-1342-08	80	HT-F4387-91	48, 52
HN-1342-16	80	HT-S4382-3A24	47, 55
HN-1342-16A	80	HT-S4382-3A34	47, 55
HN-1352-08	80	HT-S4387-1A14	47, 52
HN1392-12	80	L	
HN-1806-10	80	LAN-LNF2SW6A	81
HN-1811-10	80	LAN-LNF8SWG	82
HN-1811-10A	80	LAN-LNRP16N	80
HN-1811-10F	80	LAN-LNRP8A	80
HN-1815-10	81	LAN-LNT01F	79
HN-1815-10A	81	LAN-LNT04F	79
HN-1815-20	81	LAN-LNTTF	79
HN-1815-20A	81	LAN-LNW03Q5	82
HN-1831-10	81	LAN-LNW03Q5P	83
HN-1832-10	81	LAN-LNW05ES	82
HN-9315-11	80	LAN-LNW06Q5	82
HN-F1332-16	82	LAN-LNW06Q5P	83
HN-F1815-21	81	LAN-LNW100Q5	82
HN-F1815-41	81	LAN-LNW100Q5P	83
HN-F1831-13	81	LAN-LNW10ES	82
HN-F1831-24AE	81	LAN-LNW15Q5	82
HN-F1831-24E	81	LAN-LNW15Q5P	83
HN-F1831-33	81	LAN-LNW20ES	82
HN-F1831-34E	81	LAN-LNW30Q5	82
HN-F1831-41AE	81	LAN-LNW30Q5P	83
HN-F1831-41E	81	P	
HT-4132-01	72	PC	48
HT-4133-28	71, 72	PC7DK1-GFOUH1C00	24, 27
HT-4133-48	71, 72	PC7DK1-GV02H1C00	24, 28
HT-4135-07	71		

PC7DK1-LF0UH1C00	24, 27	PC-AM3070 ..	5, 11, 18, 23, 31, 39, 42
PC7DK1-LV02H1C00	24, 28	PC-AS1061	48, 51
PC7DK1-QF0UH1C00	24, 27	PC-AS2160	48
PC7DK1-QV02H1C00	24, 28	PC-AS2161	48, 52
PC7DK1-RF0UH1C00	24, 27	PC-AS3070A	48
PC7DK1-RV02H1C00	24, 28	PC-AS3130	48, 51
PC7DK2-GH04H1C00	24, 26	PC-AS3160	48, 54
PC7DK2-LH04H1C00	24, 26	PC-AS40801S	48, 55
PC7DK2-QH04H1C00	24, 26	PC-AS40802S	48, 55
PC7DP1-GF6UH1C00	32, 35	PC-AS4081	53
PC7DP1-GV62H1C00	32, 36	PC-AS4130	53
PC7DP1-LF6UH1C00	32, 35	PC-AU3400	44, 45
PC7DP1-LV62H1C00	32, 36	PC-AU3401	44
PC7DP1-QF6UH1C00	32, 35	PC-BH7500	80
PC7DP1-QV62H1C00	32, 36	PC-BR4800	5, 10
PC7DP1-RF6UH1C00	32, 35	PC-CD1610	74
PC7DP1-RV62H1C00	32, 36	PC-CM6810	74
PC7DP2-GH64H1C00	32, 34	PC-CM6820	74
PC7DP2-LH64H1C00	32, 34	PC-CN3100	77
PC7DP2-QH64H1C00	32, 34	PC-CN3200	77
PC7DV5-GF0UH1C00	12, 14	PC-CS7210A	6, 11, 17, 22, 30, 38
PC7DV5-GV02H1C00	12, 15	PC-CS7215	6, 11, 30, 38
PC7DV5-LF0UH1C00	12, 14	PC-DC1556	43
PC7DV5-LV02H1C00	12, 15	PC-DC3621	43
PC7DV5-QF0UH1C00	12, 14	PC-DC7102	43
PC7DV5-QV02H1C00	12, 15	PC-DT3153A	44
PC7DV5-RF0UH1C00	12, 14	PC-DT3183	44
PC7DV5-RV02H1C00	12, 15	PC-DT5141	45
PC7LA1-GRE28BU00	40, 41	PC-DT5151	45
PC7LA1-PRE28BU00	40, 41	PC-ES210	77
PC7LA1-RRE28BU00	40, 41	PC-FD3120	70, 73
PC7TS4-GK04HCJ00	2, 3	PC-FM1642	70, 73
PC7TS4-LK04HCJ00	2, 3	PC-KB4800	5, 10
PC7TS4-QK04HCJ00	2, 3	PC-KC1100	75
PC7TS5-QHJ4H1J00	7	PC-KM4800	5, 10
PC-8DV05-VHR1G1	19, 20	PC-KR1100	75
PC-8DV05-VHR1G2	19, 20	PC-KR1110	76
PC-8DV05-VHR1G3	19, 20	PC-KX1100	78
PC-8DV05-VHR1G4	19, 20	PC-KX2100	78
PC-8DV05-VHR1Q1	19, 20	PC-KY4800	5, 10
PC-8DV05-VHR1Q2	19, 20	PC-LC4100	6, 11, 69
PC-8DV05-VHR1Q3	19, 20	PC-LC4200	69
PC-8DV05-VHR1Q4	19, 20	PC-LE1080	69
PC-AD10100	48, 51, 52, 53, 54, 55	PC-LE2080	69
PC-AD2600	49, 60, 61	PC-LE3080	69
PC-AD27002	49, 61	PC-LK3100	5, 10
PC-AD3160	48	PC-LM1111	75, 76
PC-AD4110	49, 67	PC-LN4840-13	82
PC-AM2100 ..	5, 11, 17, 22, 31, 39, 42	PC-LP1101	50

PC-LR1111	75	PC-PD3071SS1	47
PC-MH5128	5, 10, 30, 38	PC-PD3130F	47
PC-MH5256	5, 10, 30, 38	PC-PD3130SB1	47
PC-MK1064	17, 22, 30, 38	PC-PD3130SB2	47
PC-MK1128	17, 22, 30, 38	PC-PD3130SS1	47
PC-MK1256	17, 22, 30, 38	PC-PD3161	46, 54
PC-MK4064B	17, 22, 30, 38	PC-PD3161F	47, 54
PC-MK4128B	17, 22, 30, 38	PC-PD3161FD	47, 54
PC-MK4256B	17, 22, 30, 38	PC-PD3161SB1	47, 54
PC-PA20001	63	PC-PD3161SB2	47, 54
PC-PA20002	63	PC-PD3161SS1	47, 54
PC-PA2560	59	PC-PD4080S	46, 54
PC-PA2700	48	PC-PD4080SF	47, 54
PC-PA28001	48	PC-PD4080SSS1	47, 54
PC-PA28002	48	PC-PD4080SSS2	47, 54
PC-PA42001	66	PC-PD4080SSS3	47, 54
PC-PA42101	48, 67	PC-PD4081	46, 53
PC-PA48002	48, 68	PC-PD4081F	53
PC-PB20002	49	PC-PD4081SB1	53
PC-PB20002A	49, 50	PC-PD4081SB2	53
PC-PB20011	49, 50	PC-PD4130	46, 53
PC-PB20011A	49, 50	PC-PD9151SB1	47, 52
PC-PB20101	49, 50	PC-PD9151SB2	47, 52
PC-PB20111	49, 50	PC-PD9151SB3	47, 52
PC-PB20701	49, 58, 60	PC-PD9182SB1	47, 55
PC-PB20701A	49, 61	PC-PD9182SB2	47, 55
PC-PB20702	59	PC-PD9183SB1	47, 55
PC-PB2600	48, 60	PC-PD9183SB2	47, 55
PC-PB2700	48, 61	PC-PF2160	48
PC-PB40001	49, 50	PC-PF24001	48, 57
PC-PB40002	49, 50	PC-PF24002	48, 57
PC-PD2080	46, 51	PC-PF25501	48, 58
PC-PD2080F	47, 51	PC-PF25502	48, 58
PC-PD2080SB1	47, 51	PC-PF2600	48, 60
PC-PD2080SB2	47, 51	PC-PF27002	48, 61
PC-PD2080SS1	47, 51	PC-PF28001	48
PC-PD2130	46, 51	PC-PF28003	48, 63
PC-PD2130F	47, 51	PC-PF28005	48
PC-PD2130SB1	47, 51	PC-PF4100	48, 66
PC-PD2130SB2	47, 51	PC-PF4110	48, 65, 66
PC-PD2130SS1	47, 51	PC-PF4300	48, 61
PC-PD2161	46, 52	PC-PF48001	48, 67
PC-PD2161F	47, 52	PC-PG4080S	49, 55
PC-PD2161SB1	47, 52	PC-PG4081	53
PC-PD2161SB2	47, 52	PC-PG4130	54
PC-PD2161SS1	47, 52	PC-PG48001	49, 68
PC-PD3071F	47	PC-PG48002	49, 68
PC-PD3071SB1	47	PC-PG48003	49, 68
PC-PD3071SB2	47	PC-PG48005	49, 68

PC-PH27001	48, 61	PC-PM25501	49
PC-PH27002	48, 61	PC-PM25502	49
PC-PH28001	48, 63	PC-PM26001	49, 57, 59
PC-PH48001	48, 68	PC-PM26002	49, 57, 59
PC-PH48002	48, 68	PC-PM27001	49, 58, 61
PC-PK4105	46, 64	PC-PM27002	49, 58, 61
PC-PK4105CAM2	64	PC-PM28001	49
PC-PK4105CAM4	64	PC-PM28002	49, 62
PC-PK4105N	46, 64	PC-PM28005	49, 62
PC-PK4110	46, 64, 65	PC-PM41101	49, 65, 67
PC-PK4110N	46, 64, 65	PC-PM42101	49, 67
PC-PK4120	46	PC-PM48001	49, 67
PC-PK4120N	46	PC-PM48002	49, 67
PC-PK4200	46, 66	PC-PN5200	46, 56
PC-PK4210	46, 66	PC-PN5200SB1	47, 56
PC-PK4800	46, 67	PC-PN5200SB2	47, 56
PC-PK4800SFH1	48	PC-PN5400	46, 56
PC-PK4800SH1	48	PC-PN5400SB1	47, 56
PC-PK4800SH2	48	PC-PN5400SB2	47, 56
PC-PL2160	46, 57	PC-PN5600	46, 56
PC-PL2160F	48, 57	PC-PN5600P	46, 56
PC-PL2400	46, 57	PC-PN5600PSB1	47, 56
PC-PL2400SB1	48, 57	PC-PN5600PSB2	47, 56
PC-PL2400SB2	48, 57	PC-PN5600SB1	47, 56
PC-PL2400SM	48, 57	PC-PN5600SB2	47, 56
PC-PL2400SW	48, 57	PC-PW2400	49, 57
PC-PL2550SB11	48	PC-PW2550	49, 58
PC-PL2550SB12	48	PC-PW2600	49, 59
PC-PL2550SM1	48	PC-PW2800	49, 62
PC-PL2550SM2	48	PC-PW4110	49, 65, 66
PC-PL2550SW1	48	PC-PW4300	49, 60
PC-PL2550SW2	48	PC-UD5240A	6, 11
PC-PL2560	46, 58	PC-UF2230	42
PC-PL2560SM	58	PC-UH3200B	5
PC-PL2560SW	58	PC-UH3204	5, 17, 22
PC-PL2600	46, 59	PC-UH3400	11
PC-PL2600F	48, 59	PC-UH3400A	11
PC-PL2600SB1	48, 59	PC-UM5640A	6, 11
PC-PL2600SB2	48, 59		
PC-PL2700	46, 60		
PC-PL2700SM	48, 60		
PC-PL2700SW	48, 60		
PC-PL2800	46, 62		
PC-PL2800A	48, 62		
PC-PL2800B	48, 62		
PC-PL2800C	48, 62		
PC-PL2800D	48, 62		
PC-PL2800E	48, 63		
PC-PL2800F	48		