

日立パーソナルコンピュータ  
FLORA 200W series

**HITACHI**  
Inspire the Next



FLORA  
200W  
series



すべてのビジネスシーンを彩るラインアップ。  
高性能をいつもビジネスのそばに。

**uVALUE**

uVALUEは日立の情報・通信部門の事業コンセプトです。

[www.hitachi.co.jp/uVALUE](http://www.hitachi.co.jp/uVALUE)



本カタログはAdobe社Acrobatにより制作したPDFカタログです。  
All Rights Reserved, Copyright ©2004, Hitachi, Ltd.

ビジネスシーンに合わせた、  
パフォーマンスとモビリティ。  
多彩なCPUと液晶サイズで、  
オフィスでも 外出先でも。

# FLORA 200W series

いつも机の上に

## On the desk

270W [NB 1][NB 2][NB 3][NB 6]



高性能なオールインワンPCから、  
使いやすさを優先したモバイルPCまで、  
あなたのビジネススタイルに合わせたモデルが選べる  
FLORA 200Wシリーズ。  
保守や運用管理、セキュリティ、使いやすさなど、  
長期的な視点でお客さまのビジネスをバックアップします。

### 高速CPUを搭載した高性能と機動性

パフォーマンスを重視したFLORA 270W(NB1)には、モバイルインテル® Pentium® 4プロセッサを搭載。モビリティを優先したFLORA 270Wスリムモデル(NA1)、FLORA 220W(NC2)、210W(NL4)にはインテル® Pentium® Mプロセッサを搭載。FLORA 200Wシリーズの多彩なラインアップによって、ビジネス用途に合わせた高性能・高機能の選択ができ、オフィスや外出先で機動力を発揮します。

### Windows® XP Professionalで ビジネスの効率アップ

32bitオペレーティングシステムならではの熟成されたアーキテクチャー、ゆるぎない信頼性をベースにした高いセキュリティレベル、障害への耐久性、アプリケーションとの高い互換性、ネットワーク機能の拡張など、ビジネスユースに求められる性能を遺憾なく発揮するMicrosoft® Windows® XP Professionalを全モデルにラインアップしています。

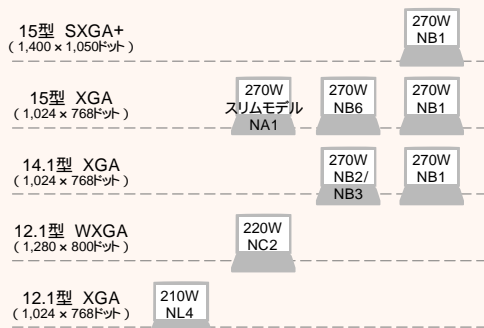

## Warranty

### 選べる充実の保守サービス

初期導入費を抑える「1年間無償保証」、および3年間の引取り修理サービスとパーツ保証を無償で行う「3年間無償保証」のいずれかを全モデルでサポート。さらに、引取り修理サービスから当日/翌平日オンサイトサービスへアップグレードする有償オプションサービスも用意。お客さまのニーズに合わせて保守サービスを選択でき、TCO削減を支援します。

TCO : Total Cost of Ownership

### 3年無償保証



#### 3年間の長期保証

無償保証期間を3年に。

TCOの削減  
保守コストを割安に。

スピーディーな対応  
当日出張サービスも。

豊富なサポート&  
サービス

PC導入やウイルスワクチンの  
サービスを用意。

環境問題にも配慮  
リサイクルサービスなどを  
提供。

ハードウェア保守サービスメニュー  
万一のトラブル発生時も弊社カスタマ  
エンジニアが迅速かつ的確に対応し、  
きめ細かくサポートいたします。

	3年無償保証	1年無償保証
1年目	無償 引取り修理 サービス (パーツ保証 サービス含む*1)	無償 引取り修理 サービス (パーツ保証 サービス含む*1)
2年目		有償 3年バック 保守サービス*2
3年目		
4年目	有償 3年 アップグレード 保守サービス*3 【延長1年単位】	有償 3年バック 保守サービス*2 【延長1年単位】
5年目		
6年目		有償 1年契約サービス*4

1年無償保証モデルおよび3年無償保証モデルは、納入初年度から有償の「3年バック保守サービス」、「1年契約サービス」を選択できます。

オフィスのどこへでも

## Mobile in office

270W slim model [NA 1]

外出先にも持ち運べる

## Office & Mobile

220W [NC2]

手軽に携帯できる

## Mobile

210W [NL4]



## Management

### 有償保守サービスメニュー

サービス名	サービスメニュー / 内容	基本サービス時間帯
3年バック 保守サービス*2	スピーディー カスタムエンジニア が速やかに駆けつ けて修理いたします。	平日 9:00 ~ 17:00 土曜日 9:00 ~ 12:00
	出張 修理 障害連絡受付の翌 平日以降にカスタム エンジニアがお伺い して修理いたします。	平日 9:00 ~ 17:00 (障害連絡受付 の翌平日以降)
	引取り 修理 輸送会社がお伺い して修理依頼装置 を引取り、修理終了 後にお届けします。	平日 9:00 ~ 17:00
3年 アップグレード 保守サービス*3	維持 保守 カスタムエンジニア が速やかに駆けつ けて修理いたします。	平日 9:00 ~ 17:00 土曜日 9:00 ~ 12:00
	出張 修理 障害連絡受付の翌 平日以降にカスタム エンジニアがお伺い して修理いたします。	平日 9:00 ~ 17:00 (障害連絡受付 の翌平日以降)
1年契約 サービス*4	維持 保守 カスタムエンジニア が速やかに駆けつ けて修理いたします。	平日 9:00 ~ 17:00 土曜日 9:00 ~ 12:00
	出張 修理 障害連絡受付の翌 平日以降にカスタム エンジニアがお伺い して修理いたします。	平日 9:00 ~ 17:00 (障害連絡受付 の翌平日以降)
	引取り 修理 輸送会社がお伺い して修理依頼装置 を引取り、修理終了 後にお届けします。	
	送付 バック 修理 当社指定の預かり 先へ修理依頼装置 を送付していただき、 修理終了後にお届 けします。	平日 9:00 ~ 17:00
預かり 修理 お客様自身で当社 指定の持ち込み先 に修理依頼装置を 持ち込んでいただき、 修理終了後、持ち 込み先にてお取 りとなります。		

- \*1 有寿命部品は対象外となることがあります。
- \*2 1年無償保証期間を含む3年間をまとめてご契約いただく  
と1年契約サービスと比べて割引が受けられます。
- \*3 3年無償保証期間中の標準サービスを3年間まとめて  
アップグレードします。
- \*4 1年ごとにお求めのメニューを選べます。

### 統合システム運用管理「JP1」との連携を強化

FLORA向けに便利な機能を追加した、運用管理ソフトウェア「JP1/NETM/DM Client FLORA Edition」を標準添付\*しています。企業システム全体の運用を一元管理できる「JP1」との連携により、クライアントPCの運用・資産管理にかかるコストを効率化します。

\* FLORA 270Wシリーズ 3年無償保証モデルのみ。  
1年無償保証モデルはオプションになります。  
(Windows® XP Home Editionを除く)

#### 運用管理・資産管理機能

システム管理者はネットワークに接続されたクライアントPCのインベントリ情報やハードウェアの状態をリモートの管理者PCから把握することができます。

#### JP1 / NETM / DM Client FLORA Editionの機能一覧

資産情報収集	ハードウェア情報
	ソフトウェア情報
ソフトウェア配布	配布対象 主要な日立製ソフトウェア BIOSデータ
	配布方法 分割配布 マルチキャスト
監視・アラート	HDD空き容量、 HDD障害予測( S.M.A.R.T. )、 メモリーの空き容量、 メモリーボード挿抜、電源の状態
ローカルシステムビューア	資産情報の表示 アラート条件の設定

S.M.A.R.T.: Self-Monitoring Analysis and Reporting Technology( HDD)に実装している自己診断機能)  
「JP1/NETM/DM Client FLORA Edition」は「JP1/NETM/DM Client」の一部機能を限定し、ローカルシステムビューアなどの新機能を追加したFLORA向けのオリジナルソフトウェアです。  
これらの機能をリモートで利用するには、管理者PCに別途「JP1/NETM/DM Manager」または、「JP1/NETM/DM SubManager」が必要です。詳細は下記をご覧ください。  
<http://www.hitachi.co.jp/jp1>

#### ソフトウェア配布機能

大量のクライアントPCや、拠点ごとに分散したクライアントPCへのソフトウェア導入や、一斉アップグレードが可能。

主要な日立製ソフトウェアのみ対応

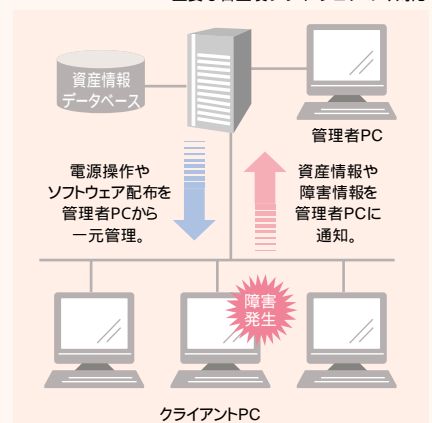

#### ローカルシステムビューア

ユーザー自身がPCの状態をチェックできる「ローカルシステムビューア」機能を搭載。異常があれば管理者とユーザーにアラート通知し、トラブルの発生を未然に防ぎます。

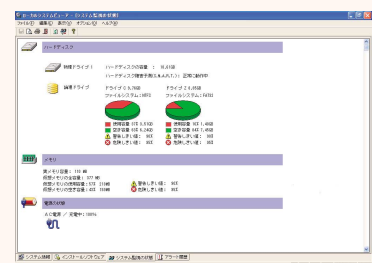



# FLORA 210W



## インテル® Centrino™ モバイル・テクノロジー

モバイルPCのために開発された最新テクノロジー、インテル® Centrino™ モバイル・テクノロジーを搭載(内蔵無線LAN選択時)、3つのテクノロジーが連携して、ハイパフォーマンスと長時間バッテリー駆動、安定した無線LAN通信を実現します。



対応モデル FLORA 210W( NL4 )  
FLORA 220W( NC2 )  
FLORA 270W( NA1 )

## 手軽に持ち歩ける軽量モバイルPC

### 軽量モデル FLORA 210W( NL4 )

基本モデル: 主な仕様(カスタムメイドで変更可能)

OS	Microsoft® Windows® XP Professional	
CPU	超低電圧版 インテル® Pentium® M プロセッサ 1GHz	
メモリー	HDD	ドライブ
256MB	20GB	
液晶	通信機能	USB
12.1型( XGA )	LAN	USB 2.0×3

## メモリーカードスロット搭載

PCカードスロット以外にも、SDカード、マルチメディアカード、メモリースティックに対応したメモリーカードスロットを1つ搭載。アダプタなしで素早いデータ移動を行えます。

## 選べるバッテリーパック

携帯性に優れたバッテリーパック( S )搭載モデルから、手軽に連続使用できるバッテリーパック( M )搭載モデル、長時間使用を可能にするバッテリーパック( L )搭載モデルまで、ビジネスシーンに合わせてお選びいただけます。

	本体質量*1( バッテリー含む )	使用可能時間*2
バッテリーパック( S )	約1.23kg	約2.8時間
バッテリーパック( M )	約1.37kg	約5.7時間
バッテリーパック( L )	約1.52kg	約8.7時間

\*1 1.8型 20GB HDD搭載、無線LANなしモデルの質量です。

\*2 測定方法は、JEITAバッテリー動作時間測定法( Ver.1.0 )に準じます。

## 軽くてコンパクトなACアダプター

持ち運びに便利な軽量・コンパクトなACアダプターを標準添付。質量:約210g( ACコード除く ) 寸法( WDH ):40mm×93mm×27.7mm

ビジネスモバイルのための豊富なインタフェースを搭載しています。ビジネスシーンにおける使いやすさと携帯性を両立。

## ビジネスの効率をアップする

### Windows® XP Professional

高いセキュリティレベルや障害への耐久性など、ビジネスユースに求められる性能を遺憾なく発揮するMicrosoft® Windows® XP Professionalを搭載しています。

## 使いやすさと携帯性を両立

12.1型( XGA )液晶を搭載しながら、携帯性に優れた軽量・薄型ボディを実現。ビジネスモバイルに必要な機能と高性能、豊富なインタフェースを搭載したスタンダードモバイルPCです。

## 耐久性の高い軽量・薄型設計

質量約1.23kg\*、薄さ約23mmの軽量・薄型化を実現しました。ボディの一部にマグネシウム合金やニッケル強化カーボンモールドを使用し、HDDを衝撃吸収材で保護することにより、軽さと堅牢性を両立。さらに、1.8型HDD( 20GB、カスタムメイド )や小型ファンの採用など、軽量化を図りながらも温度対策を十分に考慮した設計となっています。

\*1.8型 20GB HDD搭載、無線LANなしモデル。

## 高速メモリーを搭載

メインメモリーにDDR333( PC2700 )SDRAMを採用。表計算など大容量データの処理を高速に行えます。

## IEEE802.11b/gの無線LANに対応

IEEE802.11b/g準拠のインテル® PRO/Wireless 2200BGネットワーク・コネクションをカスタムメイドで内蔵可能。また、無線LANモデルはアンテナを液晶パネル上部に内蔵し、感度の向上を図っています。

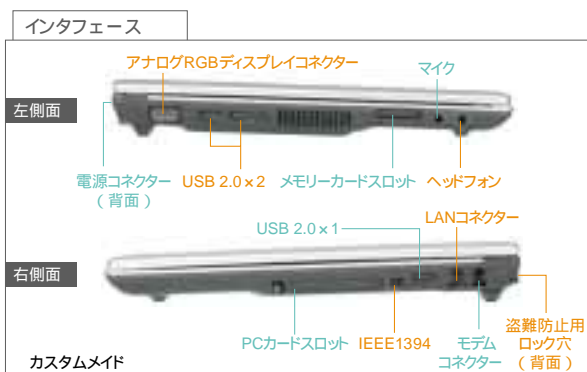

キーボード( 109A配列準拠、87キー )

ワンタッチボタン  
ネットワーク切替  
ユーティリティを起動し、  
ネットワーク設定の  
切り替えを行います。

キーピッチ  
18mm  
キーストローク  
2mm  
クリックボタン



電源スイッチ  
シームレスタッチパッド  
本体との縫い目がなく操作性、メンテナンスに優れています。



# Office & Mobile FLORA 220W



## 12.1型 WXGA 液晶搭載で2画面表示

たとえば、Webサイトを参照しながらエクセル文書を作成する場合、2つのウィンドウを並べて見ることができ、作業効率が向上します。WXGA(1,280×800ドット)表示により、従来のXGA(1,024×768ドット)に比べ、表示領域は約130%にアップしました。

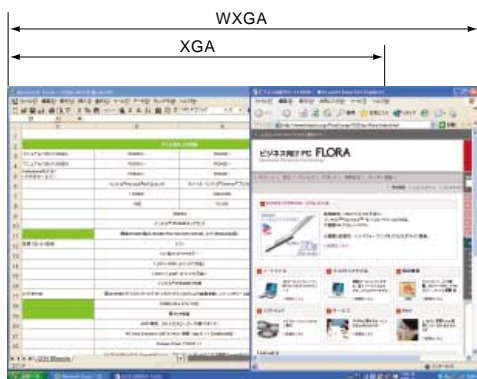

## 外出先に持ち運べるワイド液晶モバイルPC ワイド液晶モデル FLORA 220W( NC2 )

基本モデル：主な仕様(カスタムメイドで変更可能)

OS	Microsoft® Windows® XP Professional	
CPU	インテル® Pentium® M プロセッサ 1.60GHz	
	インテル® Celeron® M プロセッサ 320	
メモリー	HDD	ドライブ
256MB	20GB	CD-ROM
液晶	通信機能	USB
12.1型(WXGA)	LAN	USB 2.0×3

## ビジネスの効率をアップする Windows® XP Professional

高いセキュリティレベルや障害への耐久性など、ビジネスユースに求められる性能を遺憾なく発揮するMicrosoft® Windows® XP Professionalを搭載しています。

## 最新のCPUを搭載

高性能と省電力を実現する、大容量1Mバイトの2次キャッシュ、システムバスクロック400MHzのインテル® Pentium® Mプロセッサ、または、2次キャッシュ512Kバイト、システムバスクロック400MHzのインテル® Celeron® Mプロセッサを搭載しました。

## DVDスーパーマルチドライブをサポート

DVD-RAM、DVD-RW、DVD-R、DVD+RW、DVD+Rの書き込みに対応した、DVDスーパーマルチドライブをカスタムメイドで搭載可能。大容量データの移動や保存、バックアップデータの作成に威力を発揮します。

## IEEE802.11b/gの無線LANに対応

IEEE802.11b/g準拠のインテル® PRO/Wireless 2200BGネットワーク・コネクションをカスタムメイドで内蔵可能。また、無線LANモデルはアンテナを液晶パネル上部に内蔵し、感度の向上を図っています。

## USB2.0対応

最高転送速度はUSB1.1の40倍にあたる480Mbps。周辺機器との高速データ転送が可能なUSB2.0ポートを3つ搭載しています。

## CFカードスロット

コンパクトフラッシュカードで、ファイルを素早く取り扱うことができます。また、市販のPHSカードやGPSカードを利用すれば、多様なネットワーク環境へ柔軟に対応することができます。

携帯性とメインPCとしての機能を合わせもった即戦力マシン。  
ビジネスにワイド液晶という新提案です。

### インタフェース

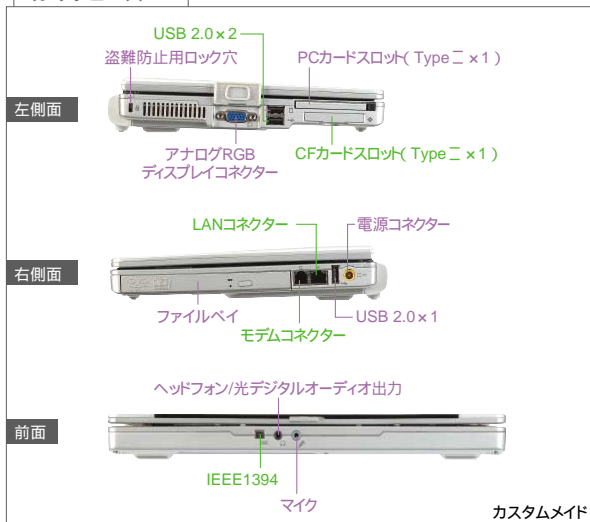

### キーボード(109A配列準拠、87キー)



# FLORA 210W 220W

形名 上段:3年無償保証  
下段:1年無償保証

## 基本モデル仕様

		FLORA 210W( NL4 )		FLORA 220W( NC2 )	
形名	マニュアル / リカバリCD添付なし	3年	PC8NL4-XGC120910	PC8NC2-XGA1B1A10	PC8NC2-X641A1910
		1年	PC4NL4-XGC120910	PC4NC2-XGA1B1A10	PC4NC2-X641A1910
	マニュアル / リカバリCD添付あり	3年	PC8NL4-XFC120910	PC8NC2-XFA1B1A10	
		1年	PC4NL4-XFC120910	PC4NC2-XFA1B1A10	
ブレイクストロースOS <sup>*1</sup>		Microsoft® Windows® XP Professional( SP2 )			
CPU		超低電圧版インテル® Pentium® M プロセッサ		インテル® Pentium® M プロセッサ	
周波数		1GHz		1.60GHz	
2次キャッシュメモリ( プロセッサ内蔵 )		1MB		1.30GHz	
システムバスクロック		400MHz			
チップセット		インテル® 855GMEチップセット			
メインメモリー		標準256MB( 固定 )/最大768MB( PC2700 DDR SDRAM、ビデオRAMと共用 )			
		拡張メモリースロット( 空き )			
		1( 1 )			
ディスプレイ( ディザリング表示 )		12.1型TFTカラー		12.1型ワイドTFTカラー	
表示解像度( 表示色 )		内蔵LCD 1,024 × 768ドット( 1,677万色 )		1,280 × 800ドット( 1,677万色 )	
		外部ディスプレイ表示		1,600 × 1,200ドット( 1,677万色 )	
ビデオサブシステム		インテル® 855GMEチップセットに内蔵			
ビデオRAM		最大64MB( ダイナミック・ビデオ・メモリ・テクノロジーにより自動可変、メインメモリーと共用 )			
HDD <sup>*3</sup>		約20GB( 2.5型、Ultra ATA/100対応 )		約20GB( Ultra ATA/100対応 )	
CD-ROMドライブ		最大24倍速			
サウンド機能		AC97準拠、スピーカー内蔵		AC97準拠、ステレオスピーカー内蔵	
拡張スロット		PC Card Standard < JEITA V4.2 > 準拠 Type x1 CardBus対応			
メモリーカード		SDメモリーカード、マルチメディアカード、メモリースティックx1 <sup>*5</sup> コンパクトフラッシュ™ TYPE x1			
インターフェースコネクタ		アナログRGBディスプレイx1( ミニD-sub15ピン )、USB2.0 <sup>*6</sup> x3、IEEE1394( 4ピン ) <sup>*6</sup> x1、マイク( モノラルミニジャック )x1、ヘッドフォン( ステレオミニジャック )x1		アナログRGBディスプレイx1( ミニD-sub15ピン )、USB2.0 <sup>*6</sup> x3、IEEE1394( 4ピン ) <sup>*6</sup> x1、マイク( モノラルミニジャック )x1、ヘッドフォン/光デジタルオーディオ出力( ステレオミニジャック/丸型 )x1	
通信機能		100BASE-TX/10BASE-T自動認識( RJ45 )、Wake on LAN対応			
キーボード/マウス		109A配列準拠キーボード87キー( キーピッチ18mm、キーストローク2mm )/マウスなし			
ポインティングデバイス		2ボタンスイッチタッチパッド( シームレスタッチパッド )			
外形寸法 W×D×H( 突起部含まず )		バッテリーパック( S )搭載時:275×233×23-30.7mm バッテリーパック( M )搭載時:275×246.5×23-30.7mm バッテリーパック( L )搭載時:275×265×23-30.7mm		標準/バッテリー搭載時:296.8×215×29.3-38.5mm 大容量バッテリー搭載時:296.8×233×29.3-38.5mm	
質量		バッテリーパック( S )、無線LANなし: 約1.28kg、約1.23kg( 1.8型、20GB HDD搭載時 )		標準/バッテリー、CD-ROM搭載時:約1.81 kg ワイトセーバー搭載時:約1.67kg	
消費電力(最大スタンバイ時)		約19W( 57W/約1.8W )		約15W( 73W/約1W )	
省エネ法に基づく表示		区分 S		S	
省エネ基準達成率 <sup>*8</sup>		エネルギー消費効率 <sup>*7</sup> 0.00053		0.00019	
				AAA	
電源		バッテリー <sup>*9</sup> またはAC100V±10% 50/60Hz			
ACアダプタ外形寸法( 突起部含まず ) 質量( ACコード含まず )		W40×D93×H27.7mm、質量:約210g		W45.5×D114.5×H29mm、質量:約260g	
210W: バッテリーパック( S )		使用可能時間( JEITA測定法1.0 ) <sup>*10</sup> 約2.8時間		約3時間	
220W: 標準バッテリー ( リチウムイオン )		DVD連続再生時間 約1.5時間 - 2.5時間		約1.8時間	
		充電時間( 装置電源オフ時 ) 約1.5時間 - 2.5時間		約1.5 - 2.5時間	
		充電時間( 装置電源オン/スタンバイ時 ) 約1.5時間 - 2.5時間		約2 - 3時間	
		容量、質量 容量:11.1V、2,200mAh、質量:約175g		容量:14.4V、2,040mAh、質量:約260g	
VCCI基準		VCCIクラスB			
温湿度条件		温度:5 - 35 / 湿度20 - 80% ( 結露しないこと )			
動作確認済みOS		Microsoft® Windows® XP Professional( SP1a/SP2 )/Microsoft® Windows® 2000 Professional( SP4 )			

## カスタムメイド、オプション仕様 ・モデルにより選択可能な構成は異なります。詳細は、Webサイト <http://www.hitachi.co.jp/pc/> をご覧ください。

メインメモリー	512MB	256MB( 固定 ) + 256MB( PC2700 DDR SDRAM )
	768MB	256MB( 固定 ) + 512MB( PC2700 DDR SDRAM )
FDD		USB1.1 外付け 3.5型( 1.44MB/1.2MB/720KB )
HDD	約20GB( 1.8型、Ultra ATA/100対応 )、約40GB( Ultra ATA/100対応 )	約30GB( Ultra ATA/100対応 )、約60GB( Ultra ATA/100対応 )
CD-ROMドライブ	USB1.1 外付け 読み出し最大10倍速	
DVD-ROM&CD-R/RWドライブ	USB2.0外付け 読み出し最大: CD-ROM/R/RW 20倍速、DVD-ROM 6倍速、DVD-RAM 2倍速、DVD-R/RW 4倍速( DVD再生ソフト添付 ) <sup>*11</sup> 書き込み最大: CD-R 8倍速、CD-RW 8倍速 <sup>*12</sup> ( バッファアンダーランエラー防止機能付き、ライクソフト添付 ) <sup>*14</sup>	読み出し最大: CD-ROM 24倍速、CD-R/RW 24倍速、DVD-ROM 8倍速、DVD-RAM 2倍速、DVD-R/RW 4倍速( DVD再生ソフト添付 ) <sup>*11</sup> 書き込み最大: CD-R 24倍速、CD-RW 24倍速 <sup>*13</sup> ( バッファアンダーランエラー防止機能付き、ライクソフト添付 ) <sup>*14</sup>
ファイル装置	DVD-ROM & CD-R/RWドライブ	
	ファイルベイ	読み出し最大: CD-ROM 24倍速、CD-R 24倍速、CD-RW 12倍速、DVD-ROM 8倍速、DVD-RAM 2倍速、DVD-R/RW 4倍速、DVD+R/RW 4倍速( DVD再生ソフト添付 ) <sup>*11</sup> 書き込み最大: CD-R 16倍速、CD-RW 8倍速、DVD-RAM 2倍速、DVD-R 4倍速、DVD-RW 2倍速、DVD+R/RW 2.4倍速( バッファアンダーランエラー防止機能付き、ライクソフト添付 ) <sup>*14</sup>
	ワイトセーバー	ファイルベイ用ダミーケース
通信機能	モデム	データ最大56kbps <sup>*15</sup> ( V.90 )/FAX14.4kbps
	無線LAN	IEEE802.11b/g準拠( 11b:1ch - 14ch、11g:1ch - 13ch )、通信速度最大54Mbps( 規格理論値 ) <sup>*16</sup>
入力装置	マウス	USBホイルマウス/OPTICALマウス( オプション )
210W: バッテリーパック( M )	使用可能時間( JEITA測定法1.0 ) <sup>*10</sup>	約5.7時間
220W: 大容量バッテリー ( リチウムイオン )	DVD連続再生時間	約5.9時間
	充電時間( 装置電源オフ時 )	約3.7時間
	充電時間( 装置電源オン/スタンバイ時 )	約2 - 3時間
	容量、質量	容量:11.1V、4,400mAh、質量:約315g
		容量:14.4V、4,080mAh、質量:約430g
210W: バッテリーパック( L ) ( リチウムイオン )	使用可能時間( JEITA測定法1.0 ) <sup>*10</sup>	約8.7時間
	充電時間( 装置電源オフ時 )	約3 - 4時間
	充電時間( 装置電源オン/スタンバイ時 )	約3 - 4時間
	容量、質量	容量:11.1V、6,600mAh、質量:約460g
アプリケーション		Microsoft® Office Personal Edition 2003

<sup>\*1</sup> Service Packのインストールは行いません。<sup>\*2</sup> メインメモリーの一部をビデオRAMとして使用するため、実際使用可能なメモリーは記載の数値より少なくなります。使用するメモリーロット数は、カスタムメイド構成により異なります。<sup>\*3</sup> HDDのみのモデルはNTFS形式で約10GBまでフォーマットしてあります。Cドライブ)、その他に利用可能な領域として FAT32形式で約2.5GBを使用しています。後者の領域はNTFS形式でフォーマットしてあります。HDDの利用可能な領域は約10GBまでフォーマットしてあります。残り領域はNTFS形式でフォーマットしてあります。Dドライブ)。<sup>\*4</sup> 120対分のCD-Rは対応していません。<sup>\*5</sup> 著作権保護方式には対応していません。SD (メモリー) スティックの高速データ転送および Magic Gate機能には対応していません。miniSDカードはメモリーカードとして使用できません。専用アダプタが必要となります。<sup>\*6</sup> すべてのUSB、IEEE1394対応周辺機器の動作を保証するものではありません。<sup>\*7</sup> エネルギー消費効率は、省エネ法で定める測定方法により測定した消費電力、省エネ法で定める場合理論値で示したものです。<sup>\*8</sup> 省エネ基準達成率の目標年度は、2005年度です。AAAは達成率50%以上を示します。<sup>\*9</sup> アプリケーションを多数動作させるような高負荷条件下では、ACアダプタまたはバッテリーパック( M )、大容量/ワイトセーバーを使用してください。<sup>\*10</sup> 測定方法は、JEITA/ワイトセーバー動作時間測定法( Ver.1.0 )に準じます。詳細測定条件は、FLORAのWebサイト <http://www.hitachi.co.jp/flora/> 内の仕様表からご覧いただけます。なお、使用可能時間は使用環境によって大きく異なります。<sup>\*11</sup> CyberLink社 Power2Go™を添付します。<sup>\*12</sup> Ultra Speed CD-R/RWディスク使用時の値です。<sup>\*13</sup> Ultra Speed CD-R/RWディスク使用時の値です。<sup>\*14</sup> 1.8型、20GB HDDに搭載したモデルには、MP3ファイルのエンコード機能は搭載していません。<sup>\*15</sup> 56kbpsはデータ受信時の理論上の最大速度です。データ送信時は最大33.6kbpsになります。<sup>\*16</sup> 表示の数値は、無線LAN規格の理論上の最大値であり、実際のデータ転送速度を示すものではありません。

記載の容量は、1KB = 1,024バイトで、HDDの容量は、物理フォーマット時の値で、1GB = 1011.914バイトとして計算しています。Windows® XP Professionalの再セットアップはHDDに格納してはならない領域から起動することで行うことができます。電子マニュアルHDDのリカバリ領域に格納してあります。マニュアルCDおよびリカバリCDが必要な場合は、「添付あり」を選択してください。添付なしモデルを購入後に別途マニュアル/リカバリCDの購入を希望する場合は、弊社担当営業までお問い合わせください。DVD-Rは、DVD-R for General Ver.2.0、DVD-RWは、DVD-RW Ver.1.1に準拠したメディアの再生に対応しています。DVD-RAMは、カートリッジの取外しのできないメディアは使用できません。使用するディスク、設定・環境によっては、再生できない場合があります。



Mobile in office

# FLORA 270W slim model



大画面と拡張性、ハイパフォーマンスをスリムなボディに搭載。  
高性能マシンでオフィス業務を快適に、スマートに。

## 高性能マシンをオフィスのどこへでも スリムモデル FLORA 270W(NA1)

基本モデル：主な仕様(カスタムメイドで変更可能)

OS	Microsoft® Windows® XP Professional		
CPU	インテル® Pentium® M プロセッサ 1.60GHz		
	インテル® Celeron® M プロセッサ 320		
メモリー	HDD	ドライブ	
	256MB	20GB	CD-ROM
液晶	通信機能	USB	
	15型(XGA)	LAN	USB 2.0 x 3

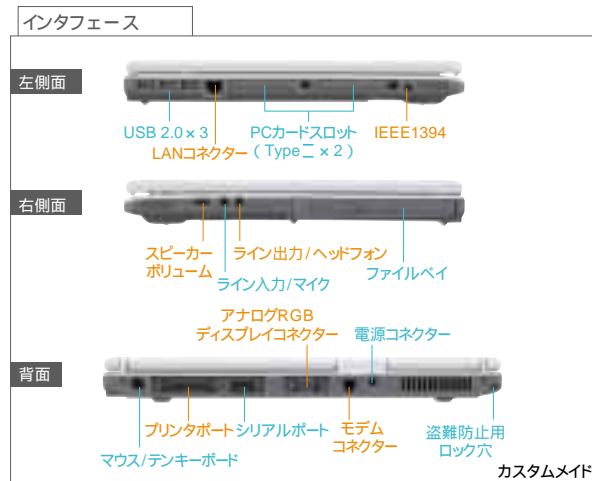

キーボード(109A配列準拠、87キー)

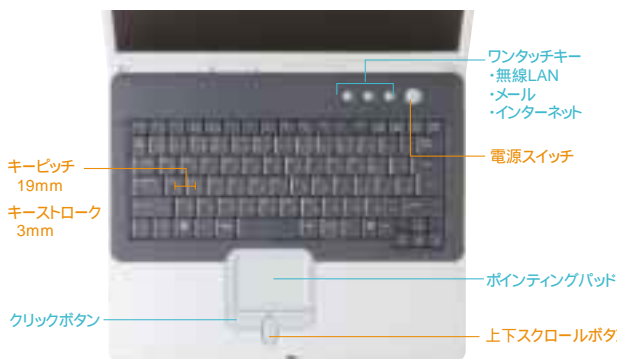

### 基本モデル仕様

形名 上段:3年無償保証  
下段:1年無償保証

		FLORA 270Wスリムモデル(NA1)	
形名	マニュアル/リカバリCD 添付なし	3年	PC8NA1-6JF8H1A10
		1年	PC4NA1-6JF8H1A10
	マニュアル/リカバリCD 添付あり	3年	PC8NA1-3JF8H1A10
		1年	PC4NA1-3JF8H1A10
プレインストールOS <sup>*1</sup>		Microsoft® Windows® XP Professional( SP2 )	
CPU		インテル® Pentium® M プロセッサ	インテル® Celeron® M プロセッサ 320
周波数		1.60GHz	1.30GHz
2次キャッシュメモリー(プロセッサ内蔵)		1MB	512KB
システムバスクロック		400MHz	
チップセット		インテル® 855 GMチップセット	
メモリー <sup>*2</sup>	標準メモリースロット(空き)		2(1)
	拡張メモリースロット(空き)		
ディスプレイ		15型TFTカラー	
表示解像度(表示色数)	内蔵LCD(ディザリング表示)	1,024 x 768ドット(1,677万色)	
	外部ディスプレイ表示	1,600 x 1,200ドット(1,677万色)	
ビデオサブシステム		インテル® 855 GMチップセットに内蔵	
ファイル装置	HDD <sup>*3</sup>	約20GB( Ultra ATA/100 )	
	CD-ROMドライブ	最大24倍速	
サウンド機能		AC97準拠、ステレオスピーカー内蔵	
PCカードスロット		PC Card Standard JEITA V4.2 準拠 TypeⅡ x 2 CardBus対応	
インタフェースコネクタ		シリアル( RS-232C D-sub9ピン ) x 1, プリンタ( セントロニクス準拠 D-sub25ピン ) x 1, アナログRGBディスプレイ(ミニD-sub15ピン) x 1, マウス/テンキーボード( PS/2 ) x 1, USB 2.0 <sup>*4</sup> x 3, IEEE1394( 4ピン ) <sup>*5</sup> x 1, ライン入力/マイク(ステレオミニジャック) x 1, ライン出力/ヘッドフォン(ステレオミニジャック) x 1	
通信機能		100BASE-TX/10BASE-T自動認識( RJ45 ), Wake on LAN対応	
キーボード/マウス		109A配列準拠キーボード87キー(キーピッチ19mm、キーストローク3mm)、マウスなし	
ポインティングデバイス		ポインティングパッド、上下スクロールボタン	
外形寸法 W x D x H(突起部含まず)		330 x 281 x 33.2 - 36.7mm	
質量(バッテリー、CD-ROM含む)		約2.8kg(ダミーバッテリー搭載時約2.6kg)	
消費電力(最大スタンバイ時)		約20W(68W/約1.8W)	約23W(65W/約1.8W)
省エネ法に		区分	S S
基づく表示		エネルギー消費効率 <sup>*5</sup>	0.00034 0.00042
省エネ基準達成率 <sup>*6</sup>		AAA	
電源		バッテリー <sup>*7</sup> またはAC100V ± 10% 50/60Hz	
標準/リチウムイオン	使用可能時間( JEITA測定法1.0 ) <sup>*)</sup> /容量	約2時間/14.8V、2,200mAh	
	充電時間(装置電源オフ時)	約1.5 - 2.5時間	
	充電時間(装置電源オン/スタンバイ時)	約1.5 - 2.5時間	
VCCI基準		VCCIクラスB	
温湿度条件		温度:5 - 35 /湿度:20 - 80%(結露しないこと)	
動作確認済みOS		Microsoft® Windows® XP Professional( SP1/SP2 ) Windows® 2000 Professional( SP3 )	

### カスタムメイド、オプション仕様

メモリー	512MB	256MB x 2または512MB x 1( PC2100 DDR SDRAM )
	1GB	512MB x 2( PC2100 DDR SDRAM )
ファイル装置	FDD	ULTRA160 外付け 3.5型(1.44MB/1.2MB/720KB)
	HDD	約30GB( Ultra ATA/100 )、約60GB( Ultra ATA/100 )
通信機能	モデム	データ最大56kbps <sup>*12</sup> ( V.90 ) FAX14.4kbps
	無線LAN	IEEE802.11b準拠(1ch - 14ch)、通信速度最大11Mbps(規格理論値) <sup>*13</sup>
入力装置	マウス	PS/2(有線)マウス/USB(有線)マウス(オプション)/OPTICALマウス(オプション)
	大容量/バッテリー(リチウムイオン)	使用可能時間( JEITA測定法1.0 ) <sup>*)</sup> /容量
バッテリーなし	充電時間(装置電源オフ時)	約4.5時間/14.8V、4,400mAh
	充電時間(装置電源オン/スタンバイ時)	約3 - 4時間
アプリケーション	ダミーバッテリー添付 Microsoft® Office Personal Edition 2003	

<sup>\*1</sup> Service Packのアンインストールは行いません。<sup>\*2</sup> 最大容量にするためには、標準のメモリーボードを取り外す必要があります。メモリーの一部をビデオRAMとして使用するため、実際使用可能なメモリーは記載の数値より少なくなります。使用するメモリースロット数は、カスタムメイド構成により異なります。<sup>\*3</sup> HDD/リカバリ/なしモデルは、NTFS形式で約10GBまでフォーマットしてあります(C:ドライブ)。その他にリカバリ領域としてFAT32形式で約2.5GBを使用しています(E:ドライブ)。残りの領域はNTFS形式でフォーマットしてあります(HDD/リカバリ/なしモデルは、NTFS形式で約10GBまでフォーマットしてありC:ドライブ)。残りの領域もNTFS形式でフォーマットしてあります(D:ドライブ)。<sup>\*4</sup> すべてのUSB、IEEE1394対応周辺機器の動作を保証するものではありません。<sup>\*5</sup> エネルギー消費効率とは、省エネ法で定める測定方法により測定した消費電力を、省エネ法で定める相対理論値で除したものです。<sup>\*6</sup> 省エネ基準達成率の目標年度は、2005年度です。AAAは達成率500%以上を示します。<sup>\*7</sup> アプリケーションを多数動作させるような高負荷条件下では、ACアダプタ電源または大容量バッテリーを使用してください。<sup>\*8</sup> 測定方法は、JEITA(リチウムイオン)動作時間測定法(Ver.1.0)に準じます。詳しい測定条件は、FLORAのWebサイト <http://www.hitachi.com/flora/> 内の仕様表からご覧いただけます。なお、使用可能時間は使用環境によって大きく異なります。<sup>\*9</sup> CyberLink社 Power2Go™を添付します。<sup>\*10</sup> Ultra Speed CD-RWディスク使用時の値です。<sup>\*11</sup> BHA社 B's Recorder GOLD PE for HITACHIを添付します。本ソフトウェアには、MP3 ファイルのエンコード/デコード機能がありません。<sup>\*12</sup> 56kbpsはデータ受信時の理論上の最大速度です。データ送信時は最大33.6kbpsになります。<sup>\*13</sup> 表示の数値は、無線LAN規格の理論上の最大値であり、実際のデータ転送速度を示すものではありません。

記載の容量は、1KB = 1,024バイトです。HDDの容量は、物理フォーマット時の値で、1GB = 10<sup>9</sup>バイトとして計算しています。Windows® XP Professionalの再セットアップはHDDに格納しているリカバリ領域から起動することで行うことができます。電子マニュアルもHDDのリカバリ領域に格納しています。マニュアルCDおよびリカバリCDが必要な場合は、「添付あり」を選択してください。添付なしモデルを購入後に別途マニュアル/リカバリCDの購入を希望する場合は、弊社担当営業までお問い合わせください。

# On the desk FLORA 270W



使いやすさと高機能で、デスクトップPCに迫る威力を發揮。  
 ビジネススタイルに合わせた充実のカスタムメイドメニューを揃えています。



NB1  
NB2  
NB3



NB6

## デスクトップPCに迫る性能・機能 ハイパフォーマンスモデル FLORA 270W( NB1 )

基本モデル：主な仕様(カスタムメイドで変更可能)

OS	Microsoft® Windows® XP Professional			
CPU	モバイル インテル® Pentium® 4 プロセッサ 3.06GHz			
メモリー	HDD	ドライブ	液晶	USB
256MB	30GB	CD-ROM FDD	15型(SXGA+/XGA) 14.1型(XGA)	USB 2.0×4

## 豊富なカスタムメイドメニュー スタンダードモデル FLORA 270W( NB2 )

基本モデル：主な仕様(カスタムメイドで変更可能)

OS	Microsoft® Windows® XP Professional			
CPU	インテル® Celeron® プロセッサ 2.40GHz			
メモリー	HDD	ドライブ	液晶	USB
256MB	30GB	CD-ROM FDD	14.1型(XGA)	USB 2.0×4

## 充実した基本性能と優れたコストパフォーマンス スタンダードモデル FLORA 270W( NB6 )

基本モデル：主な仕様(カスタムメイドで変更可能)

OS	Microsoft® Windows® XP Professional			
CPU	インテル® Celeron® プロセッサ 2.40GHz			
メモリー	HDD	ドライブ	液晶	USB
256MB	30GB	CD-ROM FDD	15型(XGA)	USB 2.0×4

## 必要な機能だけをシンプルに集約 バリュースモデル FLORA 270W( NB3 )

基本モデル：主な仕様(カスタムメイドで変更可能)

OS	Microsoft® Windows® XP Professional			
CPU	インテル® Celeron® プロセッサ 2.40GHz			
メモリー	HDD	ドライブ	液晶	USB
256MB	20GB	CD-ROM FDD	14.1型(XGA)	USB 2.0×2

## ビジネスの効率をアップする Windows® XP Professional

高いセキュリティレベルや障害への耐久性など、ビジネスユースに求められる性能を遺憾なく發揮するMicrosoft® Windows® XP Professionalを搭載しています。

## 選択可能なファイルベイ

取り外し・交換が可能なファイルベイ構造を採用。CD-ROMドライブをはじめ、さまざまなメディアを目的や用途に応じて選べます。

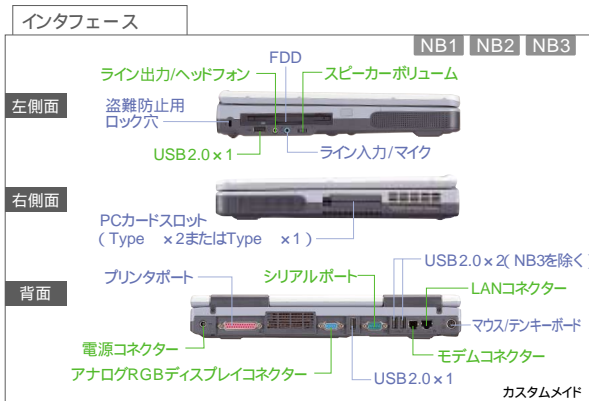
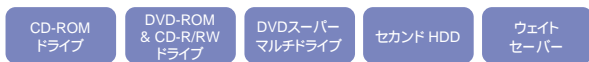

## 大画面15型TFT液晶

15型TFTカラー液晶を採用。プレゼンテーションでは説得力を、表計算では作業効率アップに貢献します。さらにNB1では、1,400×1,050ドットのSXGA+にも対応。スクロールなしでA4サイズ文書を表示でき、より広い作業領域が確保できます。

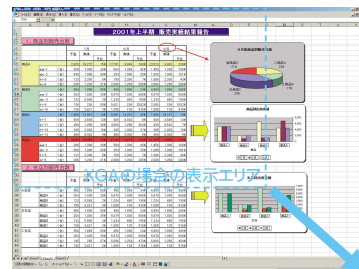

SXGA+ の場合の表示エリア

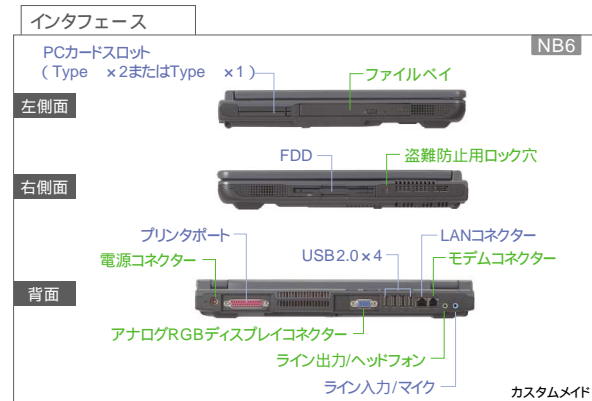

## HDDリカバリのパーティション構成

HDDの中にリカバリ用のプログラムが格納されているため、リカバリCDを管理する手間が省けるとともに、メディアを紛失する恐れがありません。これにより、再セットアップに必要なプロセスを短縮できます。

再セットアップが行えなくなるため、リカバリ領域を削除したり、リカバリ領域内のファイルの削除・変更を行わないでください。  
 Windows® XP Professional( SP2 )マニュアル/リカバリ/UCD添付あり、HDDリカバリなしモデルの場合、リカバリは製品添付のリカバリ/UCDより行います。

Windows® XP Professional( SP2 )  
 マニュアル/リカバリ/UCD添付なし、HDDリカバリありモデルの場合

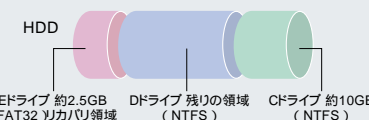

Windows® XP Professional( SP2 )  
 マニュアル/リカバリ/UCD添付あり、HDDリカバリなしモデルの場合

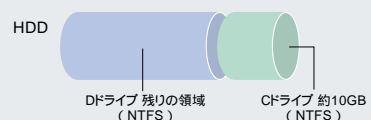



# 日立がすべてのビジネスシーンにすすめる Microsoft® Windows® XP Professional

基本モデル仕様

形名 上段:3年無償保証  
下段:1年無償保証

		FLORA 270W( NB1 )			FLORA 270W( NB2 )		FLORA 270W( NB3 )		FLORA 270W( NB6 )		
形名	Microsoft® Windows® XP Professionalモデル	マニュアル / リカバリCD添付なし	3年	PC8NB1-XGQ22BA10	PC8NB1-XGM22BA10	PC8NB1-XGL22BA10	PC8NB2-XG122BA10	PC8NB3-XG121BA10			
		1年	PC4NB1-XGQ22BA10	PC4NB1-XGM22BA10	PC4NB1-XGL22BA10	PC4NB2-XG122BA10	PC4NB3-XG121BA10				
	マニュアル / リカバリCD添付あり	3年	PC8NB1-XFQ22BA10	PC8NB1-XFM22BA10	PC8NB1-XFL22BA10	PC8NB2-XF122BA10	PC8NB3-XF121BA10				
		1年	PC4NB1-XFQ22BA10	PC4NB1-XFM22BA10	PC4NB1-XFL22BA10	PC4NB2-XF122BA10	PC4NB3-XF121BA10				
Microsoft® Windows® XP Home Editionモデル	マニュアル / リカバリCD添付あり	3年							PC8NB6-XF222BA10		
		1年							PC4NB6-XF222BA10		
プレインストールOS <sup>*2</sup>		Microsoft® Windows® XP Professional( SP2 )/Microsoft® Windows® XP Home Edition( SP2 )									
CPU		モバイルIntel® Pentium® 4 プロセッサ					Intel® Celeron® プロセッサ				
周波数		3.06GHz					2.40GHz				
2次キャッシュメモリ(プロセッサ内蔵)		512KB					128KB				
システムバスクロック		533MHz					400MHz				
チップセット		SiS社 SiSM650+SiS962L					SiS社 SiSM650+SiS962L		ATI RC300M+XP150		
メインメモリ <sup>*3</sup>		標準256MB x 1/最大1GB( NB3は最大768MB ) PC2700 DDR SDRAM, ビデオRAMと共用									
		拡張メモリ - スロット( 空き )									
ディスプレイ		15型TFTカラー					14.1型TFTカラー		15型TFTカラー		
表示解像度 (表示色数)		内蔵LCD( ディザイニング表示 )			1,400 x 1,050ドット( 1,677万色 ) <sup>*4</sup>		1,024 x 768ドット( 1,677万色 )		1,600 x 1,200ドット( 1,677万色 )		
外部ディスプレイ表示											
ビデオサブシステム		SiSM650に内蔵									
ビデオRAM		16MB( 32MBに変更可能、メインメモリと共用 )									
FDD <sup>*5</sup>		3.5型( 1.44MB/1.2MB/720KB )									
HDD <sup>*6</sup>		約30GB( Ultra ATA/100 )					約20GB( Ultra ATA/100 )		約30GB( Ultra ATA/100 )		
CD-ROM		最大24倍速									
サウンド機能		AC97準拠、ステレオスピーカー内蔵									
PCカードスロット <sup>*7</sup>		PC Card Standard JEITA V4.2 準拠・Type x2またはType x1 CardBus対応									
USB <sup>*8</sup>		USB2.0 x4					USB2.0 x2		USB2.0 x4		
インタフェースコネクタ		シリアル( RS-232C D-sub9ピン ) x 1, プリンタ セントロニクス準拠 D-sub25ピン ) x 1, アナログRGBディスプレイ( ミニD-sub15ピン ) x 1, マウス/キーボード( PS/2 ) x 1, ライン入力マイク( ステレオミニジャック ) x 1, ライン出力/ヘッドホン( ステレオミニジャック ) x 1					プリンタ セントロニクス準拠 D-sub25ピン ) x 1, アナログRGBディスプレイ( ミニD-sub15ピン ) x 1, ライン入力マイク( ステレオミニジャック ) x 1, ライン出力/ヘッドホン( ステレオミニジャック ) x 1				
通信機能		100BASE-TX/10BASE-T自動認識( RJ45 ), Wake on LAN対応									
キーボード/マウス		109A配列準拠キーボード87キー( キーピッチ19mm, キーストローク3mm ) マウスなし									
ポインティングデバイス		ポインティングパッド、四方向スクロールボタン									
外形寸法 W x D x H (突起、膨らみ含まず)		326 x 275 x 42.8 ~ 48.9mm					326 x 275 x 41.8 ~ 47.9mm		326 x 293 x 38.7 ~ 44.9mm		
質量( バッテリー、CD-ROMドライブ含む ) <sup>*10</sup>		約3.6kg					約3.5kg		約3.3kg		
消費電力( 最大/スタンバイ時 )		約26W( 125W/約1.1W )					約32W( 125W/約1.1W )		約31W( 117W/約0.9W )		
省エネ法に基づく表示		区分 エネルギー消費効率 <sup>*11</sup>			0.00014		S		0.00017		
省エネ基準達成率 <sup>*12</sup>		AAA									
電源		バッテリー <sup>*13</sup> または AC100V ± 10% 50/60Hz									
使用可能時間( JEITA測定法1.0 ) <sup>*14</sup> /容量		約2時間 / 12V, 4,500mAh( ニッケル水素 )					約1.5時間/12V, 4,500mAh( ニッケル水素 )		約1.4時間 / 10.8V, 4,000mAh( リチウムイオン )		
標準バッテリー		充電時間( 装置電源オフ時 )		約2時間		充電時間( 装置電源オン/スタンバイ時 )		約2時間			
VCCI基準		VCCIクラスB									
温湿度条件		温度:5 ~ 35 / 湿度:20 ~ 80%( 結露しないこと )									
動作確認済みOS		Microsoft® Windows® XP Professional( SP1/SP2 ) Microsoft® Windows® 2000 Professional( SP4 )			Microsoft® Windows® XP Professional( SP1/SP2 ) Microsoft® Windows® XP Home Edition( SP1a/SP2 ) Microsoft® Windows® 2000 Professional( SP4 )		Microsoft® Windows® XP Professional( SP1a/SP2 ) Microsoft® Windows® 2000 Professional( SP4 )				

カスタムメイド、オプション仕様 ・モデルにより選択可能な構成は異なります。詳細は、Webサイト <http://www.hitachi.co.jp/pc/> をご覧ください。

		256MB x 2または512MB x 1( PC2700 DDR SDRAM )		256MB + 512MB( PC2700 DDR SDRAM )	
メインメモリ		512MB		1GB	
768MB		512MB x 2( PC2700 DDR SDRAM )		512MB x 2( PC2700 DDR SDRAM )	
1GB		約60GB( Ultra ATA/100 )		約60GB( Ultra ATA/100 )	
HDD		約60GB( Ultra ATA/100 )		約60GB( Ultra ATA/100 )	
セカンドHDD( オプション )		約60GB( Ultra ATA/100 )		—	
DVD-ROM & CD-R/RWドライブ		読み出し最大: CD-ROM/R/RW 24倍速、DVD-ROM 8倍速、DVD RAM 5倍速、DVD R/RW 8倍速( DVD再生ソフト添付 ) <sup>*15</sup> 書き込み最大: CD-R 24倍速、CD-RW 24倍速 <sup>*16</sup> ( バッファアンダーランエラー防止機能付き、ライツソフト添付 ) <sup>*17</sup>		読み出し最大: CD-ROM/R/RW 24倍速、DVD-ROM 8倍速、DVD R/RW 8倍速、DVD再生ソフト添付 <sup>*15</sup> 書き込み最大: CD-R 24倍速、CD-RW 4倍速、High Speed CD-RW 10倍速、Ultra Speed CD-RW 24倍速( バッファアンダーランエラー防止機能付き、ライツソフト添付 ) <sup>*17</sup>	
DVDスーパーマルチドライブ		読み出し最大: CD-ROM 24倍速、CD-R 24倍速、CD-RW 16倍速、DVD-ROM 8倍速、DVD-RAM 2倍速、DVD-R/RW 8倍速、DVD-R/RW 4倍速( DVD再生ソフト添付 ) <sup>*15</sup> 書き込み最大: CD-R 16倍速、CD-RW 8倍速、DVD-RAM 2倍速、DVD-R 4倍速、DVD-RW 2倍速、DVD+R/RW 2.4倍速( バッファアンダーランエラー防止機能付き、ライツソフト添付 ) <sup>*17</sup>		オプション	
ウェアレセーバー		ファイルベイ用ダミーケース		オプション	
モデム		データ最大56kbps( V.90 ) <sup>*18</sup> / FAX14.4kbps		データ最大56kbps( V.90 ) <sup>*18</sup> / FAX14.4kbps	
無線LAN		IEEE802.11b/g準拠( 11b:1ch ~ 14ch, 11g:1ch ~ 13ch ), 通信速度最大54Mbps( 規格理論値 ) <sup>*19</sup>		—	
入力装置		PS/2ポインティングデバイス/USBポインティングデバイス オプション ) / OPTICALマウス オプション )		USBポインティングデバイス/OPTICALマウス( オプション )	
使用可能時間( JEITA測定法1.0 ) <sup>*14</sup> /容量		約4時間 / 14.8V, 5,880mAh		約3時間 / 14.8V, 5,880mAh	
充電時間( 装置電源オフ時 )		約3時間		約3時間	
充電時間( 装置電源オン/スタンバイ時 )		約3時間		約3時間	
バッテリーなし		ダミーバッテリー添付		オプション	
アプリケーション		Microsoft® Office Personal Edition 2003			

\*1 電源の起動や接続方法などを記載した簡易マニュアルを添付。詳細についてはHDD内にある電子マニュアルをご参照ください。\*2 Service Packのアンインストールは行いません。\*3 最大容量にするためには、標準のメモリを取り外す必要があります。メインメモリの一部をビデオRAMとして使用するため、実際使用可能なメモリは記載の数値より少なくなります。使用するメモリスロット数は、カスタムメイド構成により異なります。\*4 購入時およびリカバリ/CDによる復元時の解像度は1,024 x 768ドットです。\*5 1.2MBのFDDを使用する場合は、別途3モードドドライブ(インストールする必要はありません)。(ドライブは本体に添付されています。)\*6 HDD(リカバリ)はHDD形式で約10GBまでフォーマットしてあります(Cドライブ)。その他にリカバリ領域としてFAT32形式で約2.5GBを使用しています(Eドライブ)。残りの領域はNTFS形式でフォーマットしてあります(Dドライブ)。HDD(リカバリ)はHDD形式で約10GBまでフォーマットしてあります(Cドライブ)。残りの領域はNTFS形式でフォーマットしてあります(Dドライブ)。\*7 12V対応のPCカードは必ずしも必要ありません。\*8 すべてのUSB対応周辺機器の動作を保証するものではありません。\*9 エネルギーはモジュール入力、ライン入力はステレオです。\*10 ウェアレセーバーを選択した場合、170g軽くなります。(NB1のみ) \*11 エネルギー消費効率とは、省エネ法で定める測定方法により測定した消費電力を、省エネ法で定める規格理論値で除したものです。\*12 省エネ基準達成率の目標年度は、2005年度です。AAAは達成率50%以上を示します。\*13 アプリケーションを多数動作させるような高負荷条件下では、ACアダプタ電源または大容量バッテリーを使用してください。\*14 測定方法は、JEITA(バッテリー動作時間測定法(Ver.1.0))に準じます。詳しく測定条件は、FLORAのWebサイト <http://www.hitachi.co.jp/flora/>内の仕様表からご覧いただけます。なお、使用可能時間には使用環境によって大きく異なります。\*15 CyberLink社 Power2Goを添付します。\*16 Ultra Speed CD-RWディスク使用時の値です。\*17 BHA社 B's Recorder GOLD PE for HITACHIを添付します。本ソフトウェアには、MP3ファイルのエンコード/デコード機能はありません。\*18 56kbpsはデータ受信時の理論上の最大速度です。データ送信時は最大33.6kbpsになります。\*19 表示の数値は、無線LAN規格の理論上の最大値であり、実際のデータ転送速度を示すものではありません。

HDDの容量は、1KB=1,024バイトです。HDDの容量は、物理フォーマット時の値で、1GB=10<sup>9</sup>バイトとして計算しています。NB1マニュアル/リカバリ/CD添付なしモデルでの再セットアップはHDDに格納しているリカバリ領域から起動することで行うことができます。電子マニュアルもHDDの領域に格納されています。マニュアルCDおよびリカバリ/CDが必要な場合は、「添付あり」を選択してください。添付なしモデルを購入後に別途マニュアル/リカバリ/CDの購入を希望する場合は、弊社担当営業までお問い合わせください。  
\*VCCI(情報処理装置等電波障害自主規制協議会)規格適合品:FLORA 200WシリーズはVCCIクラスBに適合しています。\*JEITA測定法とは、社団法人 電子情報技術産業協会が制定したノートPC共通の「バッテリー動作時間測定法(Ver.1.0)」です。詳細はJEITAホームページ <http://ftp.jeita.or.jp/mobile/> をご覧ください。カラー液晶ディスプレイは、画面の一部にドット欠けや常時点灯するドットが存在する場合がありますが、故障ではありません。予めご了承ください。ハードウェアの無償保証(引取修理サービス)は1年または3年間です。(有寿命部品は対象外となります。)\*本製品には、有寿命部品が含まれています。長期間連続して使用する場合には、定期的な保守による部品交換/HDDなどが必要になります。本製品の保守部品の保有期間は、製造終了後原則6年です。モデム、ACコード、無線LANは、日本国内の法律に基づき製造した日本国内専用仕様です。海外で使用することはできません。

# Security

情報社会に潜む脅威から守るFLORAのセキュリティ機能

## HDDパスワード機能搭載

全モデル対応

万が一の盗難・紛失の場合でも、HDDパスワードを設定することで、機密情報の漏えいを防ぐことができます。BIOSメニューからの設定により、PCを起動する時にパスワード入力が必要になります。

パスワードを忘れた場合には、データの回復はできません。

## ウイルス対策

全モデル対応

ウイルス対策ソフトウェア「VirusScan」を標準添付。インターネットに潜むウイルスを検出・排除し、データを守ります。ウイルス感染ファイルへのアクセスを常時監視し、ウイルス定義ファイルの更新やウイルススキャンのスケジュールを設定できます。

最新のプログラムおよびウイルス定義ファイルに更新するには、別途「ウイルスワクチンサービスMC」を契約する必要があります。

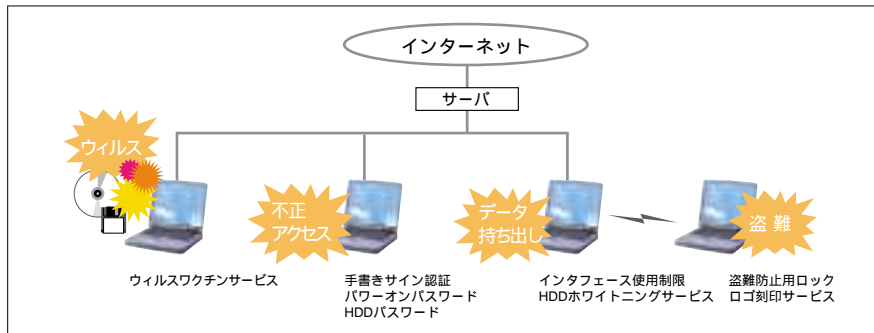

## 手書きサイン認証を利用可能

全モデル対応

オプション

Windows®ログインやスクリーンセーバーの解除をサイン認証で行うことができるソフトウェア「TEGAKI-LOCK」をオプションで用意。なりすましが不可能な強固なセキュリティを実現します。また、ポインティングパッドを利用するので、認証装置を持ち歩く必要はありません。

FLORA 210W、220Wには30日間の試用が可能な「TEGAKI-LOCK お試し版」をバンドルしています。

## 盗難防止用ロックほか、情報漏洩対策

全モデル対応

PC本体と机などをワイヤーロックでつなぎ持ち出しを禁止できる、盗難防止用ロックに対応しています。さらに、盗難を抑止するロゴ刻印サービスや使用済みPCからのデータ流出を防ぐHDDホワイトニングサービスを用意しています。

ワイヤーロックは別売りです。市販品を利用できます。

# Service & Support

お客さまのご要望にお応えする充実のサービス&サポート

## 最新のMicrosoft® Office 2003 Edition 搭載モデルを提供

Microsoft® Open License Express  
マイクロソフト社の「Office Standard Edition 2003」または「Office Professional Enterprise Edition 2003」プレインストールモデルを提供するサービスです。

本サービスの詳細については、Webサイト <http://www.hitachi.co.jp/openexpress> をご覧ください。

## 資産管理や盗難防止に

ロゴ刻印付き & ログ表示PC提供サービス  
お客さまご指定の社名、校章、オリジナルロゴなどをPC本体に刻印したり、起動画面に表示させるサービスです。

## 導入時もスムーズに

PCプレインストールサービス  
お客さまご指定のソフトウェア/ハードウェアをあらかじめインストールしてお届けします。

## 搬入とセットアップを同時に

PC導入サービス  
専門教育を受けた技術者が製品の搬入時にセットアップを行います。

## お客さまの環境に合ったサポートを

ウイルスワクチンサービス  
より完全なウイルス対策のために、各種ウイルスワクチンサービスを用意しています。

## PCリサイクル時の機密保持対策に

HDDホワイトニングサービス  
使用済みPCのHDD内データをすべて消去し、読み出し不可にするサービスです。

## セキュアな環境でリモートアクセス

VPNソリューション  
IP-VPN網、広域イーサネット網を使用したネットワーク構築コンサルテーション、接続機器の提供、アフターサポートなどをパッケージ化したサービスです。

## 管理工数の低減に

PC管理サービス  
PCハードウェア構成を管理する機能を、ASP方式で提供するサービスです。HDD消去もサポート。

詳しくは弊社担当営業にお問い合わせください。

# Wireless

ワイヤレスLANで、オフィスのネットワーク環境を快適に。

FLORA 200Wシリーズは全モデルで無線LAN機能をサポート。

無線LAN対応機器		270W NB1/NB2	270W NB6	270W スムANA1	220W NC2	210W NL4
IEEE 802.11b/g	内蔵無線LAN(カスタムメイド)	.11g	—	.11b	.11g	.11g
	アクセスポイント ORINOCO AP-600g		*			
IEEE802.11a	アクセスポイント ORINOCO AP-600a	*	*	*	*	*
共通	IEEE802.11a/b/g PCカード ORINOCO 11a/b/g ComboCard Gold					

\*別途、「ORINOCO 11a/b/g ComboCard Gold」が必要です。

IEEE802.11b/g  
アクセスポイント

Proxim社  
ORINOCO AP-600g  
(接続確認済み製品)



IEEE802.11a/b/g  
PCカード

Proxim社  
ORINOCO 11a/b/g  
ComboCard Gold  
(接続確認済み製品)



「ORINOCO シリーズ」に関する技術的なお問い合わせ  
株式会社日立システムズアンドサービス  
ネットワーク営業部

TEL:03-6718-5771 E-mail:wlan@hitachi-system.co.jp

## Windows® XP Professionalで、ビジネスの効率アップ



Windows® XP Professionalは、信頼性と堅牢性を向上させた安定した作業環境を提供し、リモートアクセスや高度なセキュリティ、管理機能を提供しています。これらの機能により、ビジネスユーザーやハイエンドユーザーにとって、最適なオペレーティングシステムとなっています。さらに、「Windows® XP Service Pack2 セキュリティ強化機能搭載(以下、Windows® XP SP2)」により、革新的な機能と既定の安全対策によって、コンピュータの全体的なセキュリティレベルが飛躍的に向上します。ビジネスの効率アップへ貢献する、より高性能・高信頼性のWindows® XP Professionalへの移行をおすすめします。

### スムーズな移行のための各種ツールを標準装備

今のPC環境をスムーズに移行可能。  
 「ファイルと設定の転送ウィザード」  
 使用しているアプリケーションの互換性を診断。  
 「Application Compatibility Toolkit」  
 旧バージョンのOSでも使用可能。  
 「プログラム互換性ウィザード」  
 Windows® XP Professional モデルで  
 Windows® 2000 Professionalを使用可能。  
 (Windows® 2000 Professionalダウングレード代行サービスを用意。)

### ライフサイクルに沿った長期サポートサービス

Windows® 2000 Professional プレインストールモデルの提供は  
 2004年3月31日で終了しました。  
 サポートライフサイクルの詳細については、Webサイト <http://support.microsoft.com/lifecycle> をご覧ください。

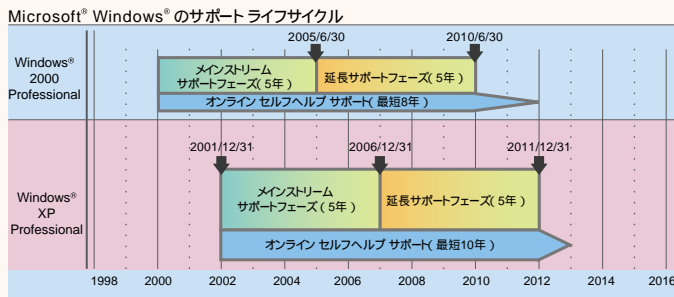

機能比較

分類	内容	Windows® XP Professional	Windows® XP Home Edition	Windows® 2000 Professional
生産性の向上	リモートデスクトップ リモートの自分のデスクトップに仮想のセッションを確立し、いつでもどこでもオフィスの自分のデスクトップ環境にアクセス可能。Windows® 2000 Server Terminal Serviceをベース。		-	-
信頼性	バックアップツールと自動システム復旧 高度なバックアップツールとシステム修復ディスクに代わる新しい復旧機能。  Windows® ファイル保護 コアシステムファイルの削除やアプリケーションインストール時の上書きから保護する機能。		-	
セキュリティ	IP Security( IPsec ) ネットワーク上を流れるトラフィックを暗号化する機能。  ドメインへの参加 コンピュータアカウントをドメインに参加させることで、ローカルとネットワークリソースのセキュリティをドメインのアカウント情報に基づき一元的に管理可能。  Internet Connection Firewall 小規模ネットワーク向けファイアウォール機能。		-	
管理と展開の容易性	リモートアシスタンス ヘルプデスクに操作方法、設定方法などがリモートで問い合わせ可能。ヘルプデスクは、問い合わせ者の画面をリモートで操作可能。  Windows® Updateの機能拡張 管理者はWindows® Updateへのアクセスを禁止することが可能。また、企業向けにアップデータカタログが提供され、個々のアップデートを個別にダウンロードし、適切な方法で展開可能。			-

### なぜWindows® XP SP2なのか

コンピュータは、目覚ましい進歩を遂げており、高性能化が進んでいます。しかしそれに伴い、コンピュータへの脅威となるハッカー、ウイルス、ワームも同じように高度化しています。このような理由から、Microsoft® ではセキュリティを最優先課題と位置付け、コンピュータ、情報、およびプライバシーに対する脅威への事前対応に役立つWindows® XP SP2をユーザーに提供しています。

ネットワーク  
保護機能の強化

より安全な  
ブラウジング

より安全な  
電子メール

メモリー  
保護機能の強化

### Windows® XP SP2概要

ネットワーク保護機能の強化	Windows® セキュリティセンターにより、セキュリティ問題を一元的に管理できます。
より安全なブラウジング	Internet Explorerポップアップブロック新機能により、不要なポップアップウィンドウのほとんどは表示されなくなります。また、Internet Explorerアドオンの管理機能により、Internet Explorerで読み込まれるアドオンの一覧を表示したり、変更したりできるようになります。
より安全なメール	Outlook Expressの既定のビューがテキスト形式に変更されたため、ヘッダースクリプト内に潜む悪意あるコードに対するの防衛能力が高まりました。さらにHTMLコンテンツのブロック機能では、ユーザーが知らないうちに自分の電子メールをスパム送信者に確認させてしまうことを防ぐことで、頻繁に送られてくるスパムメールを減らすことができます。
メモリー保護機能の強化	データ実行防止機能( DEP )が搭載され、コンピュータのプロセッサと連動して、ウイルスなどの無許可のプログラムがコンピュータで実行されるのを防ぎます。

DEP: Data Execution Prevention

### 関連情報

日立製作所  
 Windows® XP SP2動作確認情報 <http://www.hitachi.co.jp/Prod/comp/OSD/pc/flora/Techinfo/winxp/servicepack/xpsp2.html>  
 マイクロソフト社  
 Windows® XP SP2 総合サイト <http://www.microsoft.com/japan/windowsxp/sp2/>  
 Windows® XP SP2とセキュリティに関するお問い合わせ <http://www.microsoft.com/japan/security/sicinfo.mspcx>



## Ecology

環境に配慮した製品づくりとリサイクルを推進しています。

### リサイクル性の向上

プラスチック部品(25g以上)の材料表示、リサイクルしやすい材料の選択、プラスチック材料の種類低減により、分解性、リサイクル性の向上を図っています。

### 環境影響化学物質の削減

使用する原材料に含まれる環境影響化学物質の影響に配慮し、ケース類の難燃材の非ハロゲン系化、基板などのプラスチックに特定臭素系難燃材(PBB、PBDE)を使用しないなど、環境影響化学物質の使用量削減を進めています。

### 梱包材およびマニュアルに植物性大豆油インキを使用

梱包材およびマニュアルの印刷には、大気汚染の原因の一つであるVOC(揮発性有機化合物)の発生が少なく、紙と分離しやすいためリサイクルに適した植物性大豆油インキを使用し、梱包材にはリサイクルしやすいダンボールやパルペモードを採用しています。

### 使用済みPCのリサイクル

2001年4月より施行された「植物の有効な利用の促進に関する法律」に基づき、事業系使用済みPCの回収・再資源化に積極的に取り組んでいます。使用済みPCの廃棄・リサイクルは、『日立リサイクルホットライン』へお問い合わせください。マニフェスト管理を弊社が代行し、お申込み・お見積りから回収・廃棄・リサイクル完了まですべてWebサイトで確認できます。

\*排出者(お客様)が産業廃棄物管理票を発行・管理する義務。

『日立リサイクルホットライン』<http://www.hitachi.co.jp/pc-recycle/>

### マニュアルの電子化

紙資源節約のために、マニュアルを電子化して提供しています。

### リカバリプログラムのHDD格納

マニュアルリカバリCD添付なし、HDDリカバリありモデルでは、HDDの中にリカバリ用プログラムが格納されているため、CD-ROMなどのリカバリ用のメディアを添付しなくても、環境に配慮しています。

### グリーン購入法適合品

「グリーン購入法」(国等による環境物品等の調達に関する法律)により、国などが重点的に調達すべき物品および役務として定められた特定調達物品等として「判断基準」を満たす物が毎年度の調達目標設定対象となります。FLORA 200Wシリーズはグリーン購入法の特定調達物品の「判断基準」を満たしています。

### 国際エネルギースタープログラムへの適合

当社は国際エネルギースタープログラムの参加事業者として、本製品が国際エネルギースタープログラムの対象製品に関する基準を満たしていると判断します。



### PCグリーンラベル基準適合品

本製品は、JEITA(社)電子情報技術産業協会」の審査基準(2004年度版)を満たしています。詳細は、Webサイト <http://www.pc3r.jp> をご覧ください。



### 省エネ基準達成率AAA

本製品は、「省エネラベリング制度」の省エネ法に基づく特定機器に指定されており、省エネ基準達成率AAA(500%以上)です。

詳細は、Webサイト <http://www.eccj.or.jp/labeling/> をご覧ください。



## 日立がすべてのビジネスシーンにおすすめする Microsoft® Windows® XP Professional

### HDDリカバリに関するご注意

保証期間内でも、HDDの故障などによりHDDを交換した場合はOS、HDDリカバリ領域、お客様のデータを回復することはできません。そのため、本体を複数台ご購入の際は、最低1台はマニュアル/リカバリCD添付モデルをご検討いただくか、または事前のバックアップCD作成をお願いします。リカバリCDまたはバックアップCDによりOSの回復が可能になります。

### パソコンの廃棄・譲渡時のデータ消去に関するご注意

OS上でのファイル削除やHDDのフォーマットだけではデータは完全に消去できません。特殊な復旧ソフトなどで読み取られる可能性があります。当社では、HDDデータ消去ユーティリティ「CLEAR-DA」を用意しています。詳細はFLORAホームページ <http://www.hitachi.co.jp/pc/> をご覧ください。

### 無線機器の使用に関するご注意

- 埋め込み型心臓ペースメーカーを装着されている方は、製品(内蔵無線LAN、Bluetooth®など)をペースメーカー装着部から22cm以上離してご使用ください。航空機内、病院などで電子機器、無線機器の使用を禁止されている区域では製品の電源を投入しないでください。電子機器や医療機器に影響を与え、事故等の原因となるおそれがあります。
- 無線LANではセキュリティの設定をすることが非常に重要です。詳細は <http://www.hitachi.co.jp/wireless/> をご覧ください。

・Intel、Intel Inside、Intel Insideロゴ、Centrino、Intel Centrinoロゴ、Pentium、Celeronは、アメリカ合衆国およびその他の国におけるIntel Corporationまたはその子会社の商標または登録商標です。・Microsoft、Windows、Windowsロゴは、米国Microsoft Corporationの米国およびその他の国における登録商標です。・Norton Ghostは、Symantec Corporationの米国における登録商標です。・Symantecは、Symantec Corporationの登録商標です。・Windows® XP Professional、Windows® 2000 Professional、Windows® 98は、米国Microsoft Corporationの商品名称です。・Windows®の正式名称は、Microsoft® Windows® Operating Systemです。・その他記載の会社名、製品名は、それぞれの会社の商標もしくは登録商標です。

情報提供サービス  
<http://www.hitachi.co.jp/pc/>

FLORAシリーズをWebでもご購入できます。  
日立ダイレクト <http://direct.hitachi.co.jp>

製品に関するお問い合わせ  
HCAセンター ☎0120-2580-12 9:00~12:00 13:00~17:00  
【土・日・祝日を除く】

弊社のLinuxに関するサービスは、下記URL、または営業までお問い合わせください。  
<http://www.hitachi.co.jp/soft/linux/>



日立製作所・インターネットプラットフォーム事業部は、環境マネジメントシステムに関する国際規格ISO(国際標準化機構)14001の審査を受け、登録された事業部です。当事業部では、製品の開発および製造段階における環境問題に積極的に取り組んでいます。

登録番号: EC97J1108 登録日: 1997年10月28日

## Harmonious Computing

ビジネスポリシーを決定するだけで快適に利用できる自律運用型システムの実現に向けて、本製品は日立のサービスプラットフォームコンセプト Harmonious Computingに基づいています。

### 安全に関するご注意

ご使用の前に必ず製品添付のマニュアルなどの注意事項をよくお読みのうえ、正しくお使いください。

## 株式会社 日立製作所

インターネットプラットフォーム事業部 〒140-0013 東京都品川区南大井六丁目26番3号(大森ベルポートD館)

北海道支社(011)261-3131 北陸支社(076)433-8511 中国支社(082)641-4111  
東北支社(022)223-0121 (076)263-0551 四国支社(087)831-2111  
関東支社(03)3212-1111 中部支社(052)243-3111 九州支社(092)852-1111  
横浜支社(045)451-5000 関西支社(06)6616-1111

記載されている製品の内容・仕様は2004年11月現在のもので、予告なしに変更する場合があります。また、製品写真は出荷時のものと異なる場合があります。

本製品は日本国内仕様であり、弊社では海外での保守サービス及び技術サポートは行っていません。

本製品を輸出される場合には、外国為替及び外国貿易法並びに米国輸出管理関連法規などの規制をご確認のうえ、必要な手続きをお取りください。

なお、ご不明な場合は、弊社担当営業にお問い合わせください。

画面はハメコミ合成ですので実際の画面と異なる場合があります。